

Möbel LETZ

Finden und Wohlfühlen



Typenplan

Pulso von hülsta - Schlafzimmer-Kombi in Reinweiß

Wichtiger Hinweis für Sie

Etwaige Hinweise des Herstellers in dieser Produktinformation, die sich auf die Gewährleistung beziehen, haben für Sie keinerlei Bindungswirkung und können von Ihnen ignoriert werden. Ihre gesetzlichen Gewährleistungsrechte als Verbraucher uns gegenüber, als Ihrem Verkäufer, werden dadurch in keiner Weise berührt oder eingeschränkt. Sie können sich wegen aller Mängel jederzeit an uns wenden. Darüber hinaus gehende Herstellergarantien bleiben natürlich unberührt.

Möbel Letz GmbH
Am Gewerbepark 11
06895 Zahna-Elster

Tel.: 035383 - 6018 50

Fax.: 035383 - 6018 17

PULSO SCHLAFEN





PULSO

Inhaltsverzeichnis

	Seite
Programmeinführung, Ausführungsübersichten	2-4
Kleiderschränke	5
Drehtürenschränke	6-9
Betten mit Holzkopfteil, Zubehör für Betten	10-11
Beimöbel, Beistelltisch, Funkfernbedienung	12-13
Allgemeine Informationen:	
Sonderanfertigungen, Sonderartikel	14-15
Schaltmöglichkeiten für Beleuchtung	16-17
Nutzbare Bettinnenhöhe und Bodenfreiheit	18
Wichtige Hinweise: Wandbeschaffenheit / Montageanleitung	19

PULSO bringt eleganten Schwung in den Schlafraum. Das charakteristische Bettdesign vereint pure Formgebung und einladendes Ambiente zum Lieblingsmöbel für alle, die gern in stilvollem Mobiliar schlafen. Diese Grandezza zeichnet auch die Stauraumelemente der Linie aus – großzügig, variabel und bisschen extravagant.

Schränke

Höhenkürzungen in Abständen von 1,0 cm ohne Mehrpreis

Drehtürenschränke nach dem Prinzip der Endlosbauweise

- Schrank mit schlichten Türen (und Schubladen) mit Griffleiste oder Designtüren mit Griffmulde; Griffleiste und Griffmulde wahlweise in einer anderen Ausführung als die Drehtüren
- wahlweise mit flächenbündigem Spiegel (gegen Aufpreis)
- wahlweise mit Kranzprofil und/oder LED-Aufbauleuchte (12 V; 2,4 W)
- Schrankinnenkorpus grundsätzlich in Lack weiß
- Standardinneneinteilung: 2 Einlegeböden, 1 Kleiderstange
- funktionale und hochwertige Schrankinnenausstattung (siehe Typenliste „**Schrankinnenausstattung**“)

Betten

- Betten mit Holzkopfteil; in drei Breiten und drei Längen
- Umfangreiches Bettenzubehör: Bettkufe, LED-Kopfteilbeleuchtung, Steckdose und USB-Steckdose für Kopfteil

Die Betten garantieren in Verbindung mit dem hülsta-Schlafsystem den allerhöchsten Schlafkomfort. Das hülsta-Schlafsystem bietet mit seinen hochwertigen Qualitäts-Federholzrahmen und -Matratzen optimale Voraussetzungen für erholsamen Schlaf (siehe Typenliste „**SCHLAFSYSTEME**“).

Beimöbel

- Konsolen in einer Höhe und zwei Breiten, Beistelltisch
- Kommoden mit Schubladen oder Türen, Hochkommoden mit Schubladen oder mit Klappe und Schubladen, Hängekommoden mit Schubladen; in vier Breiten
- Winkelborde, wahlweise mit LED-Beleuchtung
- Schubkastenzargen der Konsolen und Kommoden grundsätzlich in grau

Qualitätshinweise

- Schranktüren mit Griffleiste bzw. Griffmulde und Federscharnieren
- Ganzmetallscharniere
- optisch unauffällige 2,5 mm Rasterlochbohrung bei Kleiderschränken
- Mittel- und Außenseiten der Kleiderschränke mit Spezial-Sockelverstellung
- **hülsta-SoftFlow**: Schubladen der Kleiderschränke auf Unterflurkugelführung mit gedämpftem Selbsteinzug als Vollauszug
- **hülsta-Push-to-open**: Schubladen und Türen der Beimöbel mit hülsta-Push-to-open
- **hülsta-MagicClose**: alle Schranktüren mit gedämpftem Türanschlag

Ausführungsübersichten

Kleiderschränke

Ausführungs-Nr.	Schränkaußenkorpus und -front, Kranzprofil	Preisgruppe	Ausführungs-Nr.	Akzentfront, Griffmulde der Designtüren	Preisgruppe	Ausführungs-Nr.	Griffleiste der schlichten Türen und Schubladen
1058 1260 1529	Lack reinweiß Natureiche Kernnussbaum	I II II	1058 2333 1260 1529	Lack reinweiß Strukturlack anthrazit Natureiche Kernnussbaum	I I II II	1058 2333	Lack reinweiß Strukturlack anthrazit

Ausführungswechsel

Die Modell-Nr. für Schränkaußenkorpus, Schrankfront, Griffmulde/Griffleiste und Kranzprofil sind separat anzugeben, da Farbkombinationen möglich sind. Bei Ausführungswechsel zwischen verschiedenen Preisgruppen wird grundsätzlich die höhere Preisgruppe berechnet (Ausnahme: Ausführungswechsel der Griffmulde/Griffleiste). Schrankinnenkorpus grundsätzlich in Lack weiß.

Betten

Ausführungs-Nr.	Kopfteil und Bettseiten	Preisgruppe	Ausführungs-Nr.	Bettecken, Füße und Kufe
1058 1260 1529	Lack reinweiß Natureiche Kernnussbaum	I II II	1058 2333	Lack reinweiß Strukturlack anthrazit

Ausführungswechsel

Die Modell-Nr. für das Bettkopfteil und die Bettseiten sind separat anzugeben, da Farbkombinationen möglich sind. Bei Ausführungswechsel zwischen verschiedenen Preisgruppen wird grundsätzlich die höhere Preisgruppe berechnet (Ausnahme: Ausführungswechsel der Bettecken, Füße und Kufe).

Beimöbel

Ausführungs-Nr.	Beimöbelaußenkorpus und -front	Preisgruppe	Ausführungs-Nr.	Akzentfront	Preisgruppe
1058 1260 1529	Lack reinweiß Natureiche Kernnussbaum	I II II	1058 2333 1260 1529	Lack reinweiß Strukturlack anthrazit Natureiche Kernnussbaum	I I II II

Ausführungswechsel

Die Modell-Nr. für Beimöbelaußenkorpus und -front sind separat anzugeben, da Farbkombinationen möglich sind. Bei Ausführungswechsel zwischen verschiedenen Preisgruppen wird grundsätzlich die höhere Preisgruppe berechnet. Beimöbelinnenkorpus grundsätzlich in Lack weiß.

Beistelltisch

Ausführungs-Nr.	Tischplatte	Preisgruppe	Ausführungs-Nr.	Tischgestell
1058 2333 1260 1529	Lack reinweiß Strukturlack anthrazit Natureiche Kernnussbaum	I I II II	1058 2333	Lack reinweiß Strukturlack anthrazit
2268 2370	Keramik calacatta Keramik storm nero	III III		

Ausführungswechsel

Die Modell-Nr. für Tischplatte und -gestell sind separat anzugeben, da Farbkombinationen möglich sind.

Kennzeichnungen an den Typenlistenzeichnungen / Montagehinweise für Hängelemente

Kennzeichnungen an den Typenlistenzeichnungen / Montagehinweise für Hängelemente

Der Großteil der Möbel hat zwei Wandbefestigungspunkte (= Anzahl an Trägerplatten), wenn diese als Hängeelemente eingeplant werden. Dieses wird nicht explizit in der Typenliste erwähnt. Bei einer abweichenden Anzahl an Wandbefestigungspunkten (= Trägerplatten) wird dieses an den Zeichnungen in der Typenliste mit Zahlen in schwarzen Feldern gekennzeichnet. Beachten Sie bitte hierzu unbedingt die Informationen und Hinweise im Kapitel „Wandbeschaffenheit“!

3
4

Auslieferungshinweise

Auslieferungshinweise:

Der Großteil der Elemente wird standardmäßig **komplett verleimt** geliefert, der Korpus ist dementsprechend **nicht demontierbar**. Es gelten jedoch **Ausnahmen**:

Einige Korpusse werden komplett geliefert, können jedoch beim Endkunden **in Einzelteile demontiert werden**. Diese Typen sind in der Typenliste mit **1** gekennzeichnet.

1

Einige Korpusse werden aufgrund ihrer Abmessung **in Einzelteilen zerlegt** geliefert. Diese Typen sind in der Typenliste mit **2** gekennzeichnet.

2

Die Fronten mit der Ziffer **2** werden separat mitgeliefert und sind somit immer (de-)montierbar.

Wandbefestigung

Wichtige Hinweise: Generell sind Sie als Händler/Fachmonteur für die fachgerechte Wandbefestigung der Möbel verantwortlich. Daher sollte diese Wandbefestigung auch nur durch entsprechend geschulte Fachmonteure durchgeführt werden. Für nahezu alle Elemente wird seitens hülsta Material zur Wandbefestigung mitgeliefert, von dem Sie aus Sicherheits- und Konstruktionsgründen Gebrauch machen sollten. Das von hülsta mitgelieferte Befestigungsmaterial (Dübel, Schrauben) ist ausschließlich für die Befestigung von Bauteilen an Beton der Festigkeitsklasse C12/15 geeignet.

Für andere Baustoffe (siehe separate Baustofftabelle im Kapitel Wandbeschaffenheit) bieten wir Ihnen ein Montage-Mörtelset als Bestelltype an. Beachten Sie bitte, dass auch dieses Montage-Mörtelset nur für die in der Baustofftabelle aufgeführten Baustoffe geeignet ist. Bei abweichender Beschaffenheit (z.B. Gipskarton- oder Leichtbauwände) ist eine andere, der Belastung angemessene Befestigung bauseits vorzunehmen. Bitte beachten Sie, dass bei unsachgemäßer Befestigung der Möbel an der Wand ein Risiko des Herabfallens bzw. Umkippens besteht – besonders bei Verwendung von bauseitig beschafften, alternativen Befestigungsmaterialien.

Aufgrund oben genannter Sachverhalte ist die Wandbeschaffenheit vor Vertragsabschluss daher unbedingt abzufragen.

Gestaltungsmöglichkeiten



Als Alternative zu einer individuellen Planung aus dem Gesamtprogramm besteht die Möglichkeit, unter gestalteten Kleiderschränken auszuwählen. Diese erleichtern die Planung. Die Kleiderschränke können um eventuelles Zubehör ergänzt werden. Dieses wird gegen Aufpreis berechnet.

4-türiger Drehtürenschränk 202 cm breit

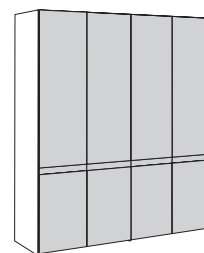
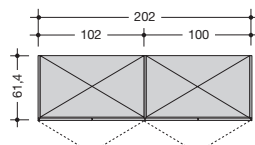
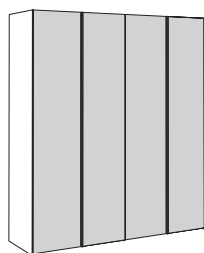

A810

D810

Preisgr.

I
II

5-türiger Drehtürenschränk (mittlere Tür rechts angeschlagen) 252 cm breit

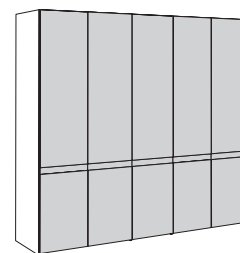
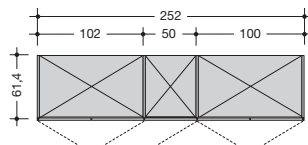
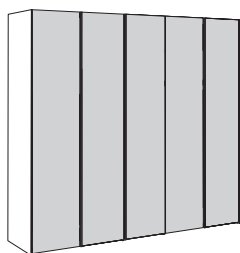

A811

D811

Preisgr.

I
II

6-türiger Drehtürenschränk 302 cm breit

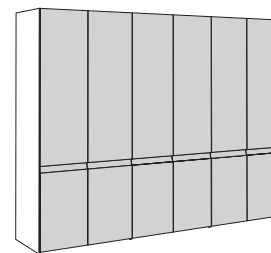
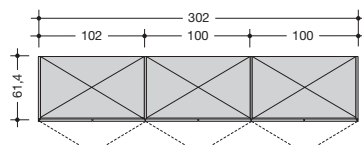
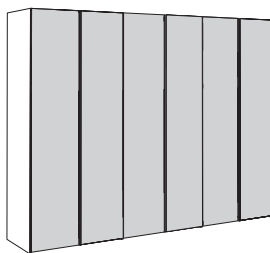

A812

D812

Preisgr.

I
II

Drehtürenschränke

Hinweise zur Planung von Drehtürenschränken nach der Endlosbauweise

Drehtürenschränke können endlos geplant und miteinander kombiniert werden. Infolge unterschiedlicher Elementbreiten lassen sich eine Fülle von Schrankbreiten erzielen. Dadurch kann die zur Verfügung stehende Stellfläche optimal genutzt werden. Für jede Schrankkombination gilt das erste Element von links als Grundelement, das beide Außenseiten beinhaltet. Es kann immer nur 1 Grundelement eingeplant werden. Bei Weiterbau mit Anbauelementen wird die rechte Außenseite vom Grundelement als Schrankabschluss eingesetzt. Bei eintürigen Drehtürenschränken kann zwischen linkem und rechtem Türanschlag gewählt werden. Die Grafiken unten sollen einen Ausschnitt aus dem Schranksortiment wiedergeben.

Standardmäßige Inneneinteilung je Element: 2 Einlegeböden, 1 Kleiderstange.
Alle Innenflächen sind in Lack weiß.

Maße

	ohne Kranzprofil	mit Kranzprofil	mit LED-Aufbauleuchte	mit Kranzprofil und LED-Aufbauleuchte
Höhen inkl. Sockel:	229,6 cm	230,8 cm	234,6 cm	235,8 cm
Höhenkürzungen in Abständen von 1,0 cm ohne Mehrpreis				
Tiefen:	61,4 cm	61,5 cm	74,2 cm	68,7 cm
Breiten:	siehe Seite 7-9			

Schrankbeispiele

3-türiger Drehtürenschränk

152 cm breit

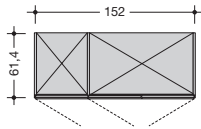
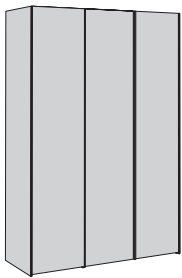

Drehtürenschränke

- Drehtürenschränke können endlos geplant und miteinander kombiniert werden; Ausnahme: Schlichte Türen und Designtüren können nicht miteinander kombiniert werden
- Kranzprofil, Spiegelfronten und Beleuchtung gegen Aufpreis
- Elementaußenbreiten: 42, 52, 82, 102, 122, 152, 162, 202 cm (Grundelemente) 40, 50, 80, 100, 120, 150, 160, 200 cm (Anbauelemente)
- Elementinnenbreiten: 38, 48, 78, 98 cm
- Außentiefe: 61,4 cm
- Innentiefe: 56 cm
- Türöffnungswinkel: ca. 94°

5-türiger Drehtürenschränk

(mittlere Tür rechts angeschlagen)
252 cm breit

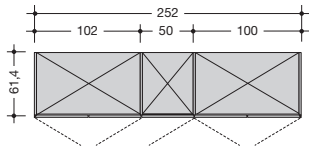
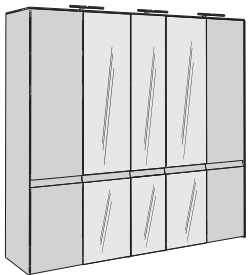

Beleuchtung

Alle Drehtürenschränke sind wahlweise auch mit LED-Aufbauleuchten lieferbar. Es wird grundsätzlich über jedem Element – ob 1-türig oder 2-türig – eine LED-Aufbauleuchte 12 V; 2,4 W eingeplant. Auf Wunsch kann mittig über jeder Tür eine LED-Aufbauleuchte eingeplant werden. In jedem Fall ist eine Grundrisssskizze zu erstellen.

Die Schaltung der Beleuchtung erfolgt standardmäßig durch einen außenliegenden Fußschalter. Als Alternative ist aber auch eine Funkfernbedienung möglich, für die ein Aufpreis berechnet wird. Die Funkfernbedienung beinhaltet einen Sender und einen Empfänger, mit dem sich die gesamte LED-Beleuchtung ein- und ausschalten lässt. Bei Einsatz der Funkfernbedienung entfällt der Fußschalter.

Achtung: Bei Einplanung des Kranzprofils ist zu beachten, dass der Abstand zur Decke mindestens 2,0 cm betragen muss.

6-türiger Drehtürenschränk

302 cm breit

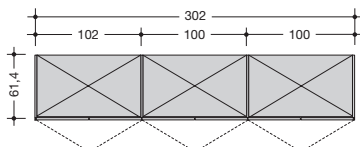
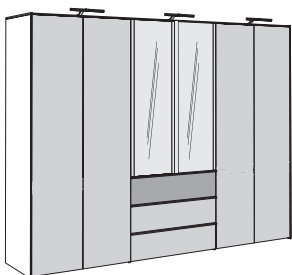

Funkfernbedienung mit Farbtemperaturwechsel

(Sender + Empfänger)

2119

LED-Aufbauleuchte



Aufpreis für jede weitere Leuchte (2,4 W)

Type

395

Dieses Produkt enthält eine Lichtquelle der Energieeffizienzklasse G. 12 V.



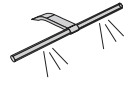
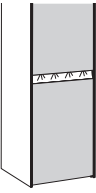
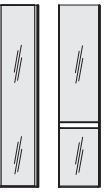
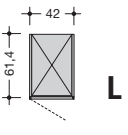
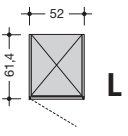
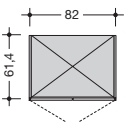
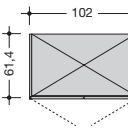
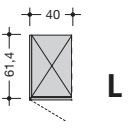
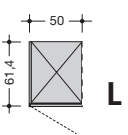
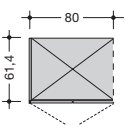
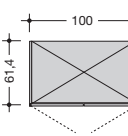



Drehtürenschränke		schlichte Tür	Designtür	Aufpreis für Kranzprofil	Aufpreis für LED-Aufbauleuchte	Aufpreis für LED-Griffleistenbeleuchtung für Designtür	Aufpreis für Spiegel
<p>Höhe: 229,6 cm (Höhe mit Kranzprofil und/oder LED-Aufbauleuchte: siehe Tabelle auf Seite 6 rechts oben; Höhenkürzungen in Abständen von 1,0 cm ohne Mehrpreis)</p> <p>Breite: siehe Tabelle</p> <p>Tiefe: 61,4 cm (Tiefe mit Kranzprofil und/oder LED-Aufbauleuchte: siehe Tabelle auf Seite 6 rechts oben)</p> <p>Innenausstattung je Element: 2 Einlegeböden, 1 Kleiderstange; Innenausstattung grundsätzlich in Lack weiß.</p> <p>Wichtiger Hinweis: Schlichte Türen und Designtüren können nicht miteinander kombiniert werden!</p>		 <p>Körpustiefe: 61,4 cm Frontstärke: 2,3 cm Gesamttiefe (ohne Griffe): 61,4 cm</p>	 <p>Körpustiefe: 61,4 cm Frontstärke: 2,3 cm Gesamttiefe (ohne Griffe): 61,4 cm</p>		 <p>je Element: 1 Leuchte</p> <p>Hinweis zur Energieeffizienzklasse: siehe Seite 6!</p>	 <p>Jede Designtür kann wahlweise mit einer LED-Griffleistenbeleuchtung ausgestattet werden, für die ein Aufpreis berechnet wird.</p>	 <p>Jede Schranktür kann wahlweise mit einem flächenbündigen Spiegel ausgestattet werden, für den ein Aufpreis berechnet wird.</p>
<p>Grundelemente mit 2 Außenseiten (je 2 cm stark)</p> <p>Für jede Schrankkombination gilt das erste Element von links als Grundelement, das beide Außenseiten beinhaltet. Es kann immer nur 1 Grundelement eingeplant werden. Bei Weiterbau mit Anbauelementen gilt die rechte Außenseite als Schrankabschluss.</p>				<p>Bitte beachten Sie ebenso die funktionale und hochwertige Schränkinnenausstattung in der Typenliste „Schränkinnenausstattung“ sowie Sonderartikel und mögliche Sonderanfertigungen.</p>			
 <p>Element 1-türig, links oder rechts, 42 cm breit</p>	Preisgr. I II	A02011 L A02012 R	D02011 L D02012 R	3410	395	<p>Bitte in Frontskizze genau kennzeichnen bzw. im Auftrag angeben (von links), welche Designtüren mit einer LED-Griffleistenbeleuchtung ausgestattet werden sollen.</p> <p>Aufpreis für LED-Griffleistenbeleuchtung pro Drehtür</p>	<p>Bitte in Frontskizze genau kennzeichnen bzw. im Auftrag angeben (von links), welche Drehtüren mit Spiegel ausgestattet werden sollen.</p> <p>Spiegel-Aufpreis pro Drehtür</p>
 <p>Element 1-türig, links oder rechts, 52 cm breit</p>	Preisgr. I II	A2011 L A2012 R	D2011 L D2012 R	3420			
 <p>Element 2-türig, 82 cm breit</p>	Preisgr. I II	A0202	D0202	3430			
 <p>Element 2-türig, 102 cm breit</p>	Preisgr. I II	A202	D202	3440			
<p>Anbauelemente mit 1 Mittelseite (2 cm stark)</p>							
 <p>Element 1-türig, links oder rechts, 40 cm breit</p>	Preisgr. I II	A00011 L A00012 R	D00011 L D00012 R	3460			
 <p>Element 1-türig, links oder rechts, 50 cm breit</p>	Preisgr. I II	A0011 L A0012 R	D0011 L D0012 R	3470			
 <p>Element 2-türig, 80 cm breit</p>	Preisgr. I II	A0002	D0002	3480			
 <p>Element 2-türig, 100 cm breit</p>	Preisgr. I II	A002	D002	3490			

Drehtürenschränke

Dunkelgraues Raster
in den Zeichnungen
= Bauteile in Akzent-
ausführung

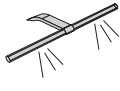

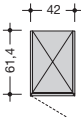
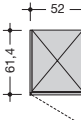
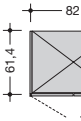
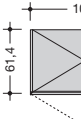
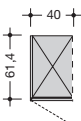
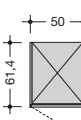
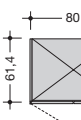
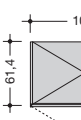



Drehtürenschränke		schlichte Tür und 3 Schubladen		Aufpreis für Kranzprofil		Aufpreis für LED-Aufbauleuchte		Aufpreis für Spiegel	
<p>Höhe: 229,6 cm (Höhe mit Kranzprofil und/oder LED-Aufbauleuchte: siehe Tabelle auf Seite 6 rechts oben; Höhenkürzungen in Abständen von 1,0 cm ohne Mehrpreis)</p> <p>Breite: siehe Tabelle</p> <p>Tiefe: 61,4 cm (Tiefe mit Kranzprofil und/oder LED-Aufbauleuchte: siehe Tabelle auf Seite 6 rechts oben)</p> <p>Innenausstattung je Element: 2 Einlegeböden, 1 Kleiderstange; Innenausstattung grundsätzlich in Lack weiß.</p> <p>Wichtiger Hinweis: Schlichte Türen und Designtüren können nicht miteinander kombiniert werden!</p>		 <p>Korpustiefe: 61,4 cm Frontstärke: 2,3 cm Gesamttiefe (ohne Griffe): 61,4 cm</p>				 <p>je Element: 1 Leuchte</p> <p>Hinweis zur Energieeffizienzklasse: siehe Seite 6!</p>		 <p>Jede Schranktür kann wahlweise mit einem flächenbündigen Spiegel ausgestattet werden, für den ein Aufpreis berechnet wird.</p>	
<p>Grundelemente mit 2 Außenseiten (je 2 cm stark)</p> <p>Für jede Schrankkombination gilt das erste Element von links als Grundelement, das beide Außenseiten beinhaltet. Es kann immer nur 1 Grundelement eingeplant werden. Bei Weiterbau mit Anbauelementen gilt die rechte Außenseite als Schrankabschluss.</p>				<p>Bitte beachten Sie ebenso die funktionale und hochwertige Schränkinnenausstattung in der Typenliste „Schränkinnenausstattung“ sowie Sonderartikel und mögliche Sonderanfertigungen.</p>					
	<p>Element 1-türig, links oder rechts, 3 Schubladen, 42 cm breit</p>	<p>Preisgr. I II</p>	<p>A02911 L A02912 R</p>	<p>3410</p>					
	<p>Element 1-türig, links oder rechts, 3 Schubladen, 52 cm breit</p>	<p>Preisgr. I II</p>	<p>A2911 L A2912 R</p>	<p>3420</p>					
	<p>Element 2-türig, 3 Schubladen, 82 cm breit</p>	<p>Preisgr. I II</p>	<p>A0292</p>	<p>3430</p>					
	<p>Element 2-türig, 3 Schubladen, 102 cm breit</p>	<p>Preisgr. I II</p>	<p>A292</p>	<p>3440</p>					
<p>Anbauelemente mit 1 Mittelseite (2 cm stark)</p>									
	<p>Element 1-türig, links oder rechts, 3 Schubladen, 40 cm breit</p>	<p>Preisgr. I II</p>	<p>A00911 L A00912 R</p>	<p>3460</p>					
	<p>Element 1-türig, links oder rechts, 3 Schubladen, 50 cm breit</p>	<p>Preisgr. I II</p>	<p>A0911 L A0912 R</p>	<p>3470</p>					
	<p>Element 2-türig, 3 Schubladen, 80 cm breit</p>	<p>Preisgr. I II</p>	<p>A0092</p>	<p>3480</p>					
	<p>Element 2-türig, 3 Schubladen, 100 cm breit</p>	<p>Preisgr. I II</p>	<p>A092</p>	<p>3490</p>					

Bitte in Frontskizze
genau kennzeichnen
bzw. im Auftrag
angeben (von links),
welche Drehtüren
mit Spiegel ausge-
stattet werden sollen.

**Spiegel-Aufpreis
pro Drehtür**

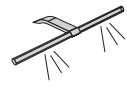
Drehtürenschränke

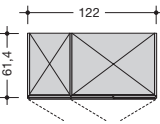
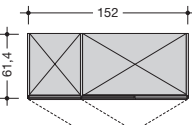
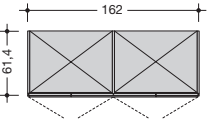
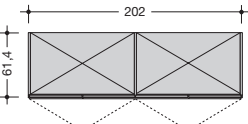
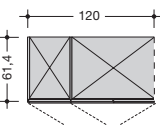
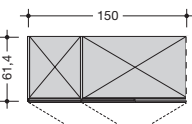
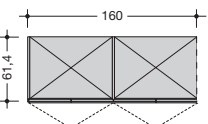
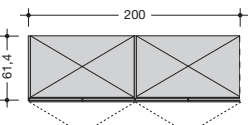
Drehtürenschränke		schlichte Tür und 3 Schubladen		Aufpreis für Kranzprofil		Aufpreis für LED-Aufbauleuchte		Aufpreis für Spiegel	
<p>Höhe: 229,6 cm (Höhe mit Kranzprofil und/oder LED-Aufbauleuchte: siehe Tabelle auf Seite 6 rechts oben; Höhenkürzungen in Abständen von 1,0 cm ohne Mehrpreis)</p> <p>Breite: siehe Tabelle</p> <p>Tiefe: 61,4 cm (Tiefe mit Kranzprofil und/oder LED-Aufbauleuchte: siehe Tabelle auf Seite 6 rechts oben)</p> <p>Innenausstattung je Element: 2 Einlegeböden, 1 Kleiderstange; Innenausstattung grundsätzlich in Lack weiß.</p> <p>Wichtiger Hinweis: Schlichte Türen und Designtüren können nicht miteinander kombiniert werden!</p>		 <p>Korpus-tiefe: 61,4 cm Frontstärke: 2,3 cm Gesamttiefe (ohne Griffe): 61,4 cm</p>				 <p>je Element: 1 Leuchte</p> <p>Hinweis zur Energieeffizienzklasse: siehe Seite 6!</p>		 <p>Jede Schranktür kann wahlweise mit einem flächenbündigen Spiegel ausgestattet werden, für den ein Aufpreis berechnet wird.</p>	
<p>Grundelemente mit 2 Außenseiten (je 2 cm stark)</p> <p>Für jede Schrankkombination gilt das erste Element von links als Grundelement, das beide Außenseiten beinhaltet. Es kann immer nur 1 Grundelement eingeplant werden. Bei Weiterbau mit Anbauelementen gilt die rechte Außenseite als Schrankabschluss.</p>				<p>Bitte beachten Sie ebenso die funktionale und hochwertige Schränkinnenausstattung in der Typenliste „Schränkinnenausstattung“ sowie Sonderartikel und mögliche Sonderanfertigungen.</p>					
 <p>Element 3-türig, 3 Schubladen, 122 cm breit</p>	<p>wie Abb. spiegelb.</p> <p>Preisgr. I II</p>	<p>A04331 A04332</p>	<p>3510</p>					<p>Bitte in Frontskizze genau kennzeichnen bzw. im Auftrag angeben (von links), welche Drehtüren mit Spiegel ausgestattet werden sollen.</p> <p>Spiegel-Aufpreis pro Drehtür:</p>	
 <p>Element 3-türig, 3 Schubladen, 152 cm breit</p>	<p>wie Abb. spiegelb.</p> <p>Preisgr. I II</p>	<p>A4331 A4332</p>	<p>3520</p>			<p>395</p>			
 <p>Element 4-türig, 3 Schubladen, 162 cm breit</p>	<p>Preisgr. I II</p>	<p>A0433</p>	<p>3530</p>			<p>Für dieses Schrankelement empfehlen wir 2 LED-Aufbauleuchten.</p>			
 <p>Element 4-türig, 3 Schubladen, 202 cm breit</p>	<p>Preisgr. I II</p>	<p>A433</p>	<p>3540</p>	<p>2x</p>		<p>395</p>			
<p>Anbauelemente mit 1 Mittelseite (2 cm stark)</p>									
 <p>Element 3-türig, 3 Schubladen, 120 cm breit</p>	<p>wie Abb. spiegelb.</p> <p>Preisgr. I II</p>	<p>A00331 A00332</p>	<p>3560</p>						
 <p>Element 3-türig, 3 Schubladen, 150 cm breit</p>	<p>wie Abb. spiegelb.</p> <p>Preisgr. I II</p>	<p>A0331 A0332</p>	<p>3570</p>			<p>395</p>			
 <p>Element 4-türig, 3 Schubladen, 160 cm breit</p>	<p>Preisgr. I II</p>	<p>A0033</p>	<p>3580</p>			<p>Für dieses Schrankelement empfehlen wir 2 LED-Aufbauleuchten.</p>			
 <p>Element 4-türig, 3 Schubladen, 200 cm breit</p>	<p>Preisgr. I II</p>	<p>A033</p>	<p>3590</p>	<p>2x</p>		<p>395</p>			

Betten mit Holzkopfteil

Bitte auch die Matratzen und Federholzrahmen in der Typenliste „SCHLAFSYSTEME“ beachten!

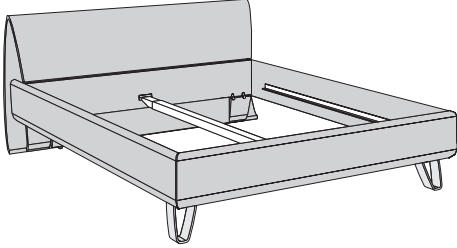
Betten mit Holzkopfteil Bettkopfteil und -seiten in Holz- oder Lackausführung, Bettecken und -füße aus Metall, reinweiß oder anthrazit pulverbeschichtet Betten inkl. Auflageleisten für Federholzrahmen und Matratzen • In der Höhe um 3,2 cm nach unten und oben verstellbar • Nutzbare Bettinnenhöhe: max. 18,0 cm	Innenmaße	Außenmaße	Typen-Nr.	Preisgruppe I	Preisgruppe II
Bitte alle Ausführungen deutlich im Auftrag angeben!	160x200 180x200 200x200	178x224,5 198x224,5 218x224,5	626 627 628		
	160x210 180x210 200x210	178x234,5 198x234,5 218x234,5	636 637 638		
Bettenmaße: Kopfteilhöhe: 89,5 cm Höhe Oberkante Bettseite: 46,1 cm Bodenfreiheit: 18,8 cm Maximale nutzbare Bettinnenhöhe (bei Auflageleisten in unterster Position): 18,0 cm	160x220 180x220 200x220	178x244,5 198x244,5 218x244,5	646 647 648		

Gestaltungsmöglichkeiten



Zusatzausstattung für Betten

Kufe

Betten stehen standardmäßig auf schlaufenförmigen Bettfüßen. Sie sind wahlweise auf einer Kufe in schwebender Optik lieferbar. Die Kufe wird grundsätzlich in der gleichen Ausführung geliefert wie die Bettecken.

Bitte im Auftrag deutlich die gewünschte Ausführung der Bettecken und Kufe angeben!

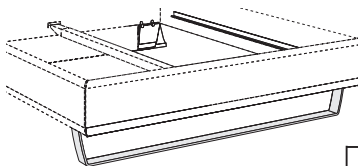

3002

Bettecken

Bettecken sind in verschiedenen Ausführungen lieferbar (siehe Ausführungsübersicht auf der Programmeinführungsseite) und werden grundsätzlich in der gleichen Ausführung geliefert wie die Bettfüße.

Bitte im Auftrag deutlich die gewünschte Ausführung der Bettecken und Füße angeben!

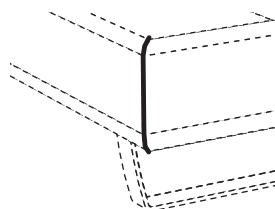

Beleuchtung

LED-Beleuchtung inkl. Tretschalter. Für die Schaltung ist eine Funkfernbedienung möglich (gegen Mehrpreis).

LED-Kopfteilbeleuchtung (2er Set)

LED-Beleuchtung zur Montage seitlich im Kopfteil (links und rechts)

Eine nachträgliche Montage ist nicht möglich.

Dieses Produkt enthält eine Lichtquelle der Energieeffizienzklasse E. 12 V.

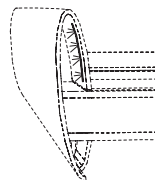

979

Steckdose für Kopfteil

Steckdose zur Montage seitlich im Kopfteil (links und/oder rechts). Es können dabei auch 2 Steckdosen übereinander geplant werden.

Eine nachträgliche Montage ist nicht möglich.

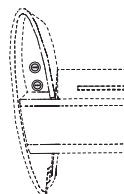

6

USB-Steckdose für Kopfteil

USB-Steckdose zur Montage seitlich im Kopfteil (links und/oder rechts). Es können dabei auch 2 Steckdosen übereinander geplant werden.

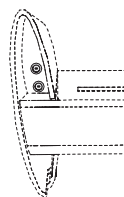

Eine nachträgliche Montage ist nicht möglich.



7



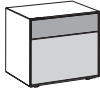
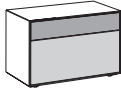

Konsolen, Beistelltisch

Konsolen auf 1,8 cm hohen Sockel- verstellern; 46,6 cm hoch; 44,8 cm tief Beistelltisch 49,1 cm hoch; Ø 40,0 cm	2 Schubladen	2 Schubladen	Beistelltisch
	 51,2 cm breit 5205	 70,0 cm breit 5207	 Ø 40,0 cm 5206
Preisgr. I II			Preisgr. I II III

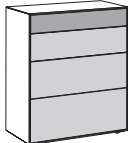
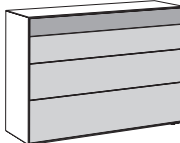
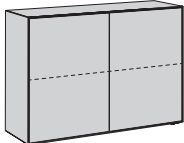
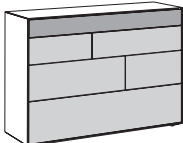
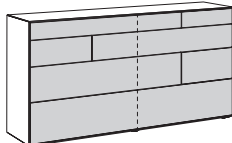
Kommoden

Kommoden auf 1,8 cm hohen Sockel- verstellern; 91,4 cm hoch; 44,8 cm tief	4 Schubladen	4 Schubladen	2 Türen mit 1 Einlegeboden
	 76,8 cm breit 5047	 128,0 cm breit 50412	 128,0 cm breit 52128
Preisgr. I II			
	4 Schubladen	4 Schubladen mit geteilten Schubkastenzargen	
	 128,0 cm breit 54128	 179,2 cm breit 54179	
Preisgr. I II			

Hochkommoden

Hochkommoden auf 1,8 cm hohen Sockel- verstellern; 136,9 cm hoch; 44,8 cm tief	6 Schubladen	Oben: 1 Klappe Unten: 3 Schubladen
	 51,2 cm breit 5605	 51,2 cm breit 5615
Preisgr. I II		

Hängekommoden

Die Hängekommoden dürfen nur an absolut festem Mauerwerk montiert werden. Gipskarton- sowie Leichtbauwände sind hierfür nicht geeignet. Beachten Sie bitte hierzu unbedingt die Informationen und Hinweise im Kapitel „Wandbeschaffenheit“!

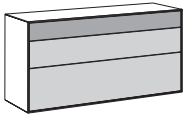
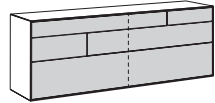
Hängekommoden 64,0 cm hoch; 44,8 cm tief Max. Belastung: 30 kg	3 Schubladen		3 Schubladen mit geteilten Schubkastenzargen	
	 128,0 cm breit 53128		 179,2 cm breit 53179	
Preisgr. I II				

Winkelborde

Die Winkelborde dürfen nur an absolut festem Mauerwerk montiert werden. Gipskarton- sowie Leichtbauwände sind hierfür nicht geeignet. Beachten Sie bitte hierzu unbedingt die Informationen und Hinweise im Kapitel „Wandbeschaffenheit“!

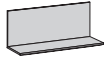
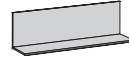
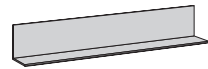
Winkelborde 22,6 cm hoch; 22,6 cm tief zur freien Wandmontage Max. Belastung: 15 kg LED-Beleuchtung für Winkelborde: siehe unten!	 51,2 cm breit 550		 70,0 cm breit 570		 128,0 cm breit 5100	
	Preisgr. I II					

LED-Beleuchtung für Winkelborde

LED-Beleuchtung inkl. Tretschalter. Für die Schaltung ist eine Funkfernbedienung möglich (gegen Mehrpreis).

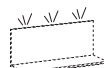
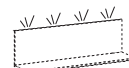
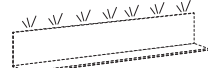
LED-Beleuchtung für Winkelborde Dieses Produkt enthält eine Lichtquelle der Energieeffizienzklasse F. 12 V.	 2,7 W für 51,2 cm Breite 5001		 3,9 W für 70,0 cm Breite 5002		 8,6 W für 128,0 cm Breite 5003	
	Preisgr. I II					

Funkfernbedienung mit Farbtemperaturwechsel

Standardmäßig erfolgt die Schaltung der Beleuchtung durch einen außenliegenden Fußschalter. Die Farbtemperatur der LED-Leuchten bei Einsatz des Fußschalters ist kaltweiß. Als Alternative ist aber auch eine 4-Kanal Funkfernbedienung möglich, für die ein Aufpreis berechnet wird. Mit jedem der 4 Kanäle können mehrere Leuchten ein- und ausgeschaltet werden. Alle 4 Kanäle sind separat über Tastendruck dimmbar. Die Farbtemperatur aller 4 Kanäle ist von kaltweiß (ca. 6500 Kelvin = Grundeinstellung der LED-Leuchten) auf warmweiß (ca. 2700 Kelvin) stufenlos einstellbar. Wenn warmweiß gewünscht wird, muss eine Funkfernbedienung bestellt werden. Des weiteren besteht die Möglichkeit, mit den Tasten „Alles an“ bzw. „Alles aus“ alle Kanäle gleichzeitig an- bzw. auszuschalten. Die Funkfernbedienung besteht aus einem Sender und einem Empfänger. Werden aufgrund der Möbelplanung mehrere Empfänger benötigt, werden diese und entsprechende Kabel werksseitig zugesteuert (ohne Mehrpreis). Bei Einsatz der Funkfernbedienung entfällt die Fußschaltung.



2119

Sonderhöhen, Sonderbreiten, Sondertiefen

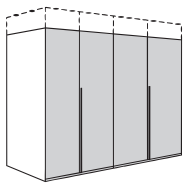

Sonderhöhen

- Dreh-, Fall- und Schiebetürenschränke können in der Höhe gekürzt werden, und zwar in Abständen von jeweils 1,0 cm.
- Unterhalb Sichthöhe empfiehlt sich eine obere Abdeckplatte aus Blendenmaterial. Bitte im Auftrag angeben!
- Abgestufte Sonderhöhen (nicht möglich bei Schiebetürenschränken) gegen Mehrpreis.

Mehrpreis je Abstufung:

00030

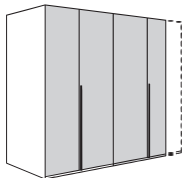

Sonderbreiten

Gilt nur für Dreh- und Falлтürenschränke

- 1-türige Elemente, links oder rechts angeschlagen, können bis 25 cm Breite gekürzt werden (außer verformte Türen).
- 2-türige Elemente können beidseitig bis 50 cm Gesamtbreite gekürzt werden (außer verformte Türen).
- Innenausstattungen wie Schubladen und sonstige Einsätze können in der Breite nicht gekürzt werden.
- Hinweise zu Breitenkürzungen bei Multi-Forma-Schiebetürenschränken siehe Sonderanfertigungen Multi-Forma.

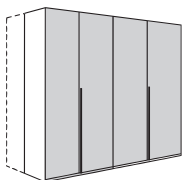

Sondertiefen

- Die Tiefenkürzung erfolgt an Seiten, Sockel, Kranz und Böden
- Innenausstattungen wie Schubladen und sonstige Einsätze können in der Tiefe nicht gekürzt werden.
- Bei Dreh- und Falлтürenschränken ist eine Kürzung von max. 30,0 cm möglich.
- Bei verformten Drehtüren ist eine Kürzung von max. 9,0 cm möglich.
- Bei Schiebetürenschränken ist eine Kürzung von max. 30,0 cm möglich.
- Bitte beachten Sie, dass aus fertigungstechnischen Gründen nicht jede Sondertiefe realisierbar ist:
 Zwischen 0 und 2,5 cm wird grundsätzlich um 2,5 cm gekürzt.
 Zwischen 4,5 und 5,0 cm wird grundsätzlich um 5,0 cm gekürzt.
 Zwischen 27,0 und 27,5 cm wird grundsätzlich um 27,5 cm gekürzt.

Hinweise zur Maßermittlung bei Abschrägungen

Seitliche Abschrägung

Abschrägungen sind nur bei 1-türigen Elementen möglich. Der Türanschlag (links oder rechts) erfolgt an der höheren Außenseite des Elementes.

Benötigte Maße:

- H = Raumhöhe
- H 2 = Höhe Schräge (Wenn zwischen Wand und Schrank/Element ein Zwischenraum gewünscht wird, bitte genaues Distanzmaß angeben.)
- B 1 = Breite Schräge
- B 2 = Breite Schräge
- G = Gesamtbreite
- S = Schrankbreite

Achtung!

- Wenn die Abschrägung die Position eines Griffes schneidet, so wird nur an dieser Tür die Griffposition werksseitig nach unten versetzt.
- Da Fußböden, Decken und Wände nicht immer ganz gerade sind, muß unter Zurhilfenahme einer Wasserwaage das exakte Raummaß ermittelt werden.
- Geben Sie bei Einsatz eines Kranzprofils bitte an, ob dieses in der Schräge weitergeführt werden soll.

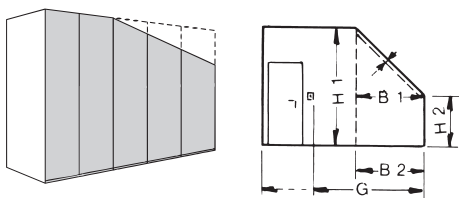

Rückseitige Abschrägung

Rückseitige Abschrägung ist bei allen Schrankelementen möglich.

Benötigte Maße:

- H 1 = Raumhöhe
- H 2 = Höhe Schräge (Wenn zwischen Wand und Schrank/Element ein Zwischenraum gewünscht wird, bitte genaues Distanzmaß angeben.)
- T 1 = Tiefe Schräge
- T 2 = Tiefe Schräge

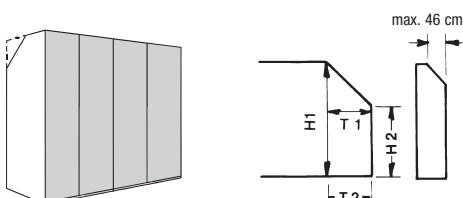

PULSO

Schränke

Sonderhöhen:

Drehtür	- Holz	0003
Drehtür	- Spiegel	00031

Sonderbreiten:

Für 1-türiges Element	- Holz	0005
Für 1-türiges Element	- Spiegel	00051
Für 2-türiges Element	- Holz	0006
Für 2-türiges Element	- Spiegel	00061

Sonderbreiten sind nicht möglich bei Drehtürenschränken mit Designtüren oder mit schlichten Türen mit Schubladen.

Bei Bestellung zusätzlicher Einlegeböden und Kleiderstangen

Mehrpreis Kürzung pro Einlegeboden	9991
Mehrpreis Kürzung pro Kleiderstange	9992

Sondertiefen:

Mehrpreis pro Element	0007
-----------------------	------

Sondertiefen sind nicht möglich bei Drehtürenschränken mit schlichten Türen mit Schubladen.

Bei Bestellung zusätzlicher Einlegeböden

Mehrpreis Kürzung pro Einlegeboden	9993
------------------------------------	------

Seitliche Abschrägungen:

Mehrpreis pro Element ohne Kranzprofil in der Schräge	9994
Mehrpreis pro Element mit Kranzprofil in der Schräge	99916

Seitliche Abschrägungen sind möglich bis zu einer Mindesthöhe von 88,0 cm.

Rückseitige Abschrägungen:

Mehrpreis je Element	99912
----------------------	-------

Beimöbel

Sonderhöhen (Schubladen nicht in Sonderhöhe möglich):

Korpus	99902
Tür	99903
Schubladenkommode im Schubladenraster	99902

Sonderbreiten:

Korpus	999120
Tür	999130
Schublade	999170

Bei Bestellung zusätzlicher Einlegeböden

Mehrpreis Kürzung pro Einlegeboden	999141
------------------------------------	--------

Sondertiefen (Schubladen nicht in Sondertiefe möglich):

Korpus	99932
--------	-------

Bei Bestellung zusätzlicher Einlegeböden

Mehrpreis Kürzung pro Einlegeboden	999341
------------------------------------	--------

Betten

Bett in Sonderlänge 190 cm	99964
Bett mit 2 Fußteilen (Rundumbett)	99967

Weitere Sonderanfertigungen sind möglich.
Bitte wenden Sie sich an Ihren Kundenberater.

Sonderartikel

Kleiderschränktüren sind auch als Einzelteile lieferbar

Blenden für seitliche und obere Verblendung eingebauter Schränke (Unterkonstruktion und Befestigungsmaterial sind bauseits zu beschaffen)

Für furnierte/lackierte Ausführungen (max. 268,0 cm lang, max. 59,0 cm breit, 2,0 cm stark)

Grundbetrag pro Auftrag:	9901
+ Preis pro m ² - lackiert	990
+ Preis pro m ² - furniert	990

Furnierübereinstimmung mit Fronten kann nicht garantiert werden.

Kantenfurnier

für furnierte/lackierte Ausführungen pro lfm.	9902
---	------

165°-Scharniere

Kleiderschränktüren können gegen Aufpreis auch mit **165°-Scharnieren** ausgestattet werden (ausschließlich möglich bei schlichten, geraden Drehtüren). Bitte die Türen deutlich im Auftrag kennzeichnen! Hinweis: Türen mit 165° Scharnieren haben keinen gedämpften Türanschlag.

Aufpreis für 165°-Scharniere pro Drehtür:

180

Individuelle Sonderanfertigungen

Sollte Ihre gewünschte Sonderanfertigung so individuell sein, dass diese mit den vielen, von uns bereits angebotenen und kalkulierten Sonderanfertigungen nicht abbildbar ist, dann werden wir Ihnen den Preis über einen Faktor über die Type 33 nennen. Bitte geben Sie uns auf Ihrer Bestellung die zugehörige Anfrage-Nr. und den angegebenen Faktor der Type 33 mit an.

33

Sonderfarben; Blauer Engel / Emissionslabel der DGM

Sonderfarben

Alle hülsta-Lackfarben sind bei nahezu allen hülsta-Programmen möglich. Lieferfähigkeit und Preise auf Anfrage.

Hinweis zum „Blauen Engel“ (RAL-UZ 38) und Emissionslabel der DGM (Klasse A)
Die Anforderungen des „Blauen Engel“ und des DGM-Emissionslabels können bei Lackfarben der Preisgruppen III und IV (siehe hierzu die verschiedenen Lackausführungen beim Programm NEO) je nach Farbmix (Flächen-Anteil dieser Farben in der Kommission) ggf. nicht erfüllt werden. Die gesetzlichen Bestimmungen werden aber auf jeden Fall eingehalten!

Schaltmöglichkeiten für Beleuchtung: Funkfernbedienung mit Farbtemperaturwechsel

Funkfernbedienung mit Farbtemperaturwechsel

Standardmäßig erfolgt die Schaltung der Beleuchtung durch einen außenliegenden Fußschalter. Die Farbtemperatur der LED-Leuchten bei Einsatz des Fußschalters ist kaltweiß. Als Alternative ist aber auch eine 4-Kanal Funkfernbedienung möglich, für die ein Aufpreis berechnet wird. Mit jedem der 4 Kanäle können mehrere Leuchten ein- und ausgeschaltet werden. Alle 4 Kanäle sind separat über Tastendruck dimmbar. Die Farbtemperatur aller 4 Kanäle ist von kaltweiß (ca. 6500 Kelvin = Grundeinstellung der LED-Leuchten) auf warmweiß (ca. 2700 Kelvin) stufenlos einstellbar. Wenn warmweiß gewünscht wird, muss eine Funkfernbedienung bestellt werden. Des Weiteren besteht die Möglichkeit, mit den Tasten „Alles an“ bzw. „Alles aus“ alle Kanäle gleichzeitig an- bzw. auszuschalten. Die Funkfernbedienung besteht aus einem Sender und einem Empfänger. Werden aufgrund der Möbelplanung mehrere Empfänger benötigt, werden diese und entsprechende Kabel werksseitig zugesteuert (ohne Mehrpreis). Bei Einsatz der Funkfernbedienung entfällt die Fußschaltung.

Bei der Funkfernbedienung sind die folgenden Punkte zu beachten:

- Der Empfänger ist hinter Rückwand oder unter Sockelböden (unterhalb von Sockelböden mindestens 20 mm Raum erforderlich) zu positionieren.
- Die Gesamtwattzahl aller eingeplanten Beleuchtungen je Empfänger darf 30 Watt nicht überschreiten.
- 4 Kanäle = 4 Beleuchtungsgruppen
- 1 Beleuchtungsgruppe = x Leuchtmittel
- Alle Leuchten innerhalb einer Beleuchtungsgruppe können auf die gleiche Helligkeit gedimmt werden.
- Die Änderung der Farbtemperatur erfolgt für alle Leuchten in allen Beleuchtungsgruppen.

Bitte beachten Sie unbedingt die Bedienungs- und Programmieranleitung!

4-Kanal Funkfernbedienung mit Farbtemperaturwechsel



4-Kanal Funkfernbedienung mit Farbtemperaturwechsel

Type

2119

Anwendungsbeispiele (schematische Darstellungen)

Beispiel 1

Beleuchtung innerhalb eines Möbels

Kanal 1 schaltet (und dimmt) alle Leuchtmittel in Beleuchtungsgruppe 1, d.h. den LED-Einbaustrahler in der linken Vitrine

Kanal 2 schaltet (und dimmt) alle Leuchtmittel in Beleuchtungsgruppe 2, d.h. die LED-Einbaustrahler im offenen Fach

Kanal 3 schaltet (und dimmt) alle Leuchtmittel in Beleuchtungsgruppe 3, d.h. den LED-Einbaustrahler in der rechten Vitrine

Hinweise:

Die Gesamtwattzahl aller eingeplanten Beleuchtungen je Empfänger darf 30 Watt nicht überschreiten. Die Änderung der Farbtemperatur erfolgt für alle Leuchten in allen Beleuchtungsgruppen.

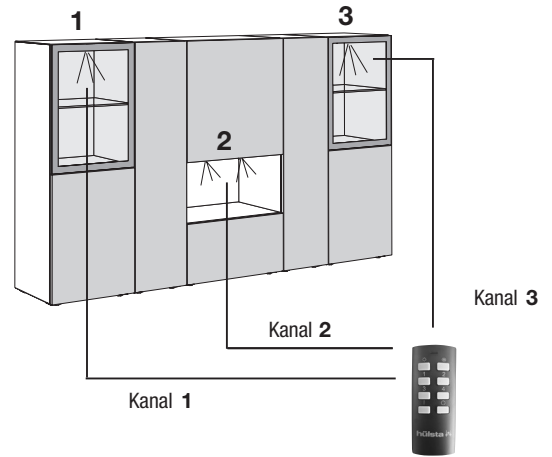

Beispiel 2

Beleuchtung von bauseits getrennten Möbeln

Kanal 1 schaltet (und dimmt) alle Leuchtmittel in Beleuchtungsgruppe 1, d.h. den LED-Einbaustrahler und die LED-Lichtblenden in der linken Vitrine

Kanal 2 schaltet (und dimmt) alle Leuchtmittel in Beleuchtungsgruppe 2, d.h. die LED-Einbaustrahler und die LED-Lichtblenden in der mittleren Vitrine

Kanal 3 schaltet (und dimmt) alle Leuchtmittel in Beleuchtungsgruppe 3, d.h. den LED-Einbaustrahler und die LED-Lichtblenden in der rechten Vitrine

Hinweise:

Die Gesamtwattzahl aller eingeplanten Beleuchtungen je Empfänger darf 30 Watt nicht überschreiten. Die Änderung der Farbtemperatur erfolgt für alle Leuchten in allen Beleuchtungsgruppen.

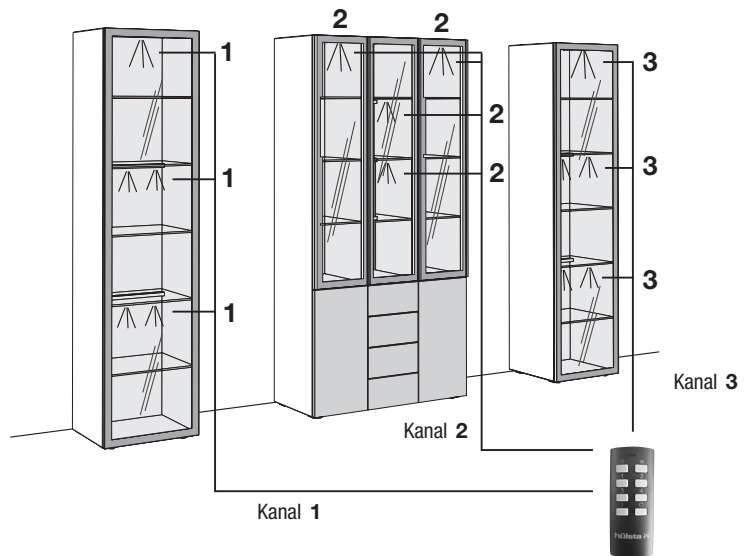

Beispiel 3

Beleuchtung von bauseits getrennten Möbeln

Kanal 1 schaltet (und dimmt) alle Leuchtmittel in Beleuchtungsgruppe 1, d.h. die LED-Einbaustrahler in der linken, mittleren und rechten Vitrine

Kanal 2 schaltet (und dimmt) alle Leuchtmittel in Beleuchtungsgruppe 2, d.h. die oberen LED-Lichtblenden in der linken, mittleren und rechten Vitrine

Kanal 3 schaltet (und dimmt) alle Leuchtmittel in Beleuchtungsgruppe 3, d.h. die unteren LED-Lichtblenden in der linken, mittleren und rechten Vitrine

Hinweise:

Die Gesamtwattzahl aller eingeplanten Beleuchtungen je Empfänger darf 30 Watt nicht überschreiten. Die Änderung der Farbtemperatur erfolgt für alle Leuchten in allen Beleuchtungsgruppen.

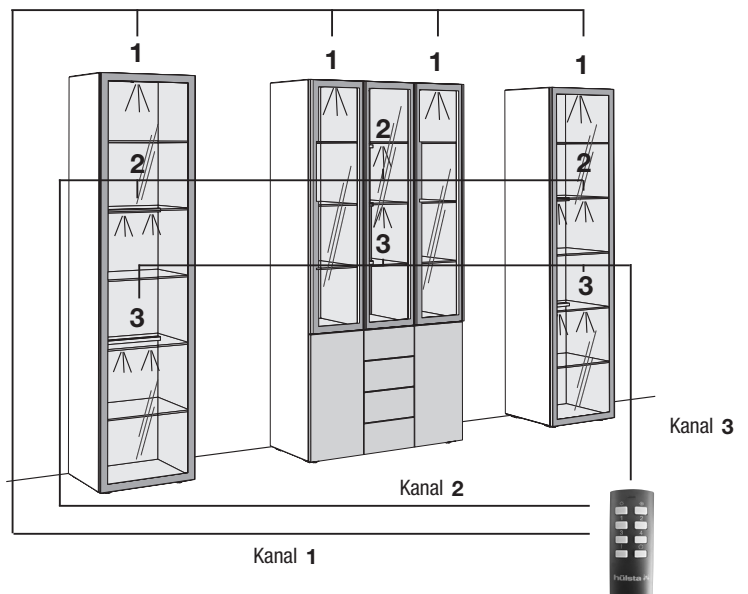

Nutzbare Bettinnenhöhe und Bodenfreiheit

Hinweis zur nutzbaren Bettinnenhöhe:

Die Auflageleisten bei den hülsta-Betten werden in der mittleren Position ausgeliefert, d.h. sie sind um 3,2 cm nach oben und nach unten verstellbar. Werden die Leisten in der untersten Position montiert, resultiert daraus die **maximale, nutzbare Bettinnenhöhe**.

Bei einigen Betten ist die Bettinnenhöhe vergleichsweise niedrig. Bei Federholzrahmen mit großer Bauhöhe wird die Matratze entsprechend gering von der Bettseite eingefasst. Bitte beachten Sie, dass sich die nutzbare Bettinnenhöhe der Betten mit höhenverstellbaren Auflageleisten verringert, wenn Sie diese in der Höhe nach oben verstellen.

So berechnen Sie Ihr individuelles Maß aus den Angaben bei den Federholzrahmen:

Beispiel: Bett und Federholzrahmen hülstaflex basic B
(Rücken- und Fußteil verstellbar)

Max. nutzbare Bettinnenhöhe:
18,0 cm



ca. 12,5 cm Matratzeinfassung
5,5 cm Bauhöhe Federholzrahmen
(Beispiel: hülstaflex basic B)

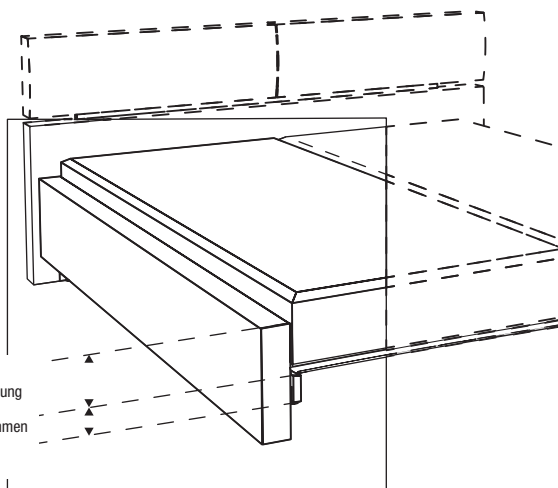

Hinweis zur Bodenfreiheit:

Der Stauraum unterhalb des Federholzrahmens ergibt sich aus der Betthöhe abzüglich der nutzbaren Bettinnenhöhe.

Beispiel-Bett: $42,2 \text{ cm} - 18,0 \text{ cm} = 24,2 \text{ cm}$.

Wandbeschaffenheit / Montageanleitung

Wichtige Hinweise:

Die Wandbeschaffenheit ist vor Vertragsabschluss unbedingt abzufragen und vor der Montage sorgfältig durch einen Fachmonteur zu überprüfen.







Die Montage darf ausschließlich durch einen Fachmonteur unter sorgfältiger Beachtung der Montageanleitung erfolgen.

Die von hülsta als Standardset beigelegten Kunststoffdübel sind ausschließlich für Beton $\geq C12/15$ geeignet, wenn die Wandbeschaffenheiten und Druckfestigkeiten gemäß der untenstehenden Tabelle vorliegen. In jedem Fall ist eine Montage an Leichtbauwänden ausgeschlossen.

Darüber hinaus bieten wir für die untenstehenden Mauerwerksarten ein Befestigungsset mit Montagemörtel an (siehe Montage-Mörtelset unten). Auch hier ist die Montage durch einen Fachmonteur unter Berücksichtigung der Wandbeschaffenheit und der Montageanleitung durchzuführen. Die unten aufgeführten Druckfestigkeiten dürfen auf keinen Fall unterschritten werden.

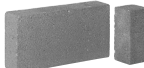
Baustofftabelle

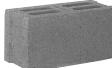
mit Beschreibung, welche Sets bei folgenden Mauerwerksarten angewendet werden müssen:

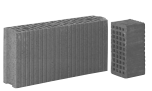
Standardset	Montage-Mörtelset ausschließlich für untenstehende Baustoffe geeignet!	
Beton C12/15 Druckfestigkeit $\geq 15 \text{ N/mm}^2$ 	 Mauerziegel Mz 12 Druckfestigkeit $\geq 12 \text{ N/mm}^2$	 Vollstein aus Leichtbeton V2 Druckfestigkeit $\geq 2 \text{ N/mm}^2$
	 Kalksandvollstein KS 12 Druckfestigkeit $\geq 12 \text{ N/mm}^2$	 Hohlblockstein aus Leichtbeton Hbl 2 Druckfestigkeit $\geq 2 \text{ N/mm}^2$
	 Kalksandlochstein KSL 12 Druckfestigkeit $\geq 12 \text{ N/mm}^2$	 Porenbeton PP2 Druckfestigkeit $\geq 2 \text{ N/mm}^2$
	 Hochlochziegel HLz 12 Druckfestigkeit $\geq 12 \text{ N/mm}^2$ Rohdichte $\geq 1,0 \text{ kg/dm}^3$	

In allen anderen Fällen ist zwingend eine andere, geeignete Befestigungsart durch einen Fachmonteur auszuwählen. Für die sachgerechte Auswahl anderer Befestigungsarten übernimmt hülsta keinerlei Haftung! Bitte beachten Sie, dass bei unsachgemäßer Befestigung der Möbel an der Wand ein Risiko des Herabfallens bzw. Umkippens besteht – besonders bei Verwendung von bauseitig beschafften alternativen Befestigungsmaterialien. Generell sind Sie als Händler/Fachmonteur für die fachgerechte Wandbefestigung verantwortlich.



Befestigungssets

Kenzeichnungen an den Typenlistenzeichnungen / Montagehinweise für Hängenelemente

Der Großteil der Möbel hat zwei Wandbefestigungspunkte (= Anzahl an Trägerplatten), wenn diese als Hängenelemente eingeplant werden. Dieses wird nicht explizit in der Typenliste erwähnt. Bei einer abweichenden Anzahl an Wandbefestigungspunkten (= Trägerplatten) wird dieses an den Zeichnungen in der Typenliste mit Zahlen in schwarzen Feldern gekennzeichnet. Jede Trägerplatte benötigt vier Befestigungsschrauben.

- 3** = 3 Trägerplatten
- 4** = 4 Trägerplatten usw.

Ein **Montage-Mörtelset** ist ausreichend für bis zu max. 3 Trägerplatten oder 4 Hängewangen.

Wichtiger Hinweis: Je nach Wandbeschaffenheit (siehe oben abgebildete Mauerwerksarten) ist die Montage mittels des speziellen Montage-Mörtelsets und einer handelsüblichen Auspresspistole durchzuführen, welche Grundvoraussetzung für eine sichere und saubere Verarbeitung ist.

Standardset

Das Standardset besteht aus 4 Kunststoffdübeln und 4 Befestigungsschrauben und ist ausreichend für 1 Trägerplatte. Die Standardsets sind gemäß der Anzahl an Trägerplatten im Beschlagpaket enthalten.

Montage-Mörtelset für bis zu max. 3 Trägerplatten bestehend aus:

- 9x Injektions-Siebhülsen
- 9x Einschraubhülsen
- 1x Injektionskartusche
- 2x Statikmischer
- 1x Montageanleitung

Bitte verwenden Sie die Befestigungsschrauben aus dem Standardset (wird kostenlos mitgeliefert).

Bestellbeispiel:

- Anzahl an Trägerplatten aller bestehenden Typen addieren
- Summe durch „3“ teilen
- Ergebnis auf volle Zahl aufrunden
- = Anzahl der benötigten Montage-Mörtelsets

M2

hülsta PULSO

Stand: 7. 2023

Entwurf und Konzeption gesetzlich geschützt, Irrtum vorbehalten. Konstruktions-, Farb- und Materialänderungen im Rahmen des technischen Fortschritts vorbehalten.



SCHRANKINNEN-
AUSSTATTUNG
SCHLAFEN





Schrankinnenausstattung

Mit dieser hochwertigen Schrankinnenausstattung hat hülsta ein System entwickelt, das höchsten individuellen Einrichtungswünschen entspricht. Die große Anzahl unterschiedlicher Typen, ein breites Maßspektrum sowie verschiedene Ausführungen unterstreichen den Anspruch auf Vielfalt und Variabilität. Die Schrankinnenausstattung ist gleichwohl in jedem Kleiderschrank – Drehtüren-, Falttüren- und Schiebetürenschränk sowie beim Raumsystem aus Multi-Forma – einsetzbar.

Inhaltsverzeichnis

	Seite
Programmeinführung, Ausführungsübersicht	2
Einlegeböden, Schutzmatte	3
LED-Lichtböden, Einlegeboden inkl. Kleiderstange mit integrierter LED-Beleuchtung	4-5
Kleiderstangen, Krawattenhalter, Hosenhalter, Innenspiegel	6
Kleiderlift, Mittelwand-Einbausätze	7
Wichtige Hinweise zur Einplanung von Schubladen in die Kleiderschränke	8-9
Freie Aufrasterung: Korpusse, Abdeckböden, Schubladen, Korpusverkleidung	10-12
Schubladeneinteilung für Krawatten und Wäsche, ausziehbarer Hosenhalter	13
Schrankinnenausstattung in Sonderbreite	14

Funktionselemente

Eine Vielzahl von Funktionsteilen kennzeichnet die Schrankinnenausstattung:

- Einlegeböden für gerade und verformte Elemente, auch für Panoramaelemente und Ecklösungen
- Kleiderstangen für gerade Elemente und Ecklösungen
- LED-Lichtböden für gerade Elemente und Drehtüren-Eckschränk, mit automatischer Ein- und Ausschaltung
- Mittelwand-Einbausätze und Kleiderlift
- Krawatten- und Hosenhalter, auch ausziehbar
- Innenspiegel zur Anbringung an Schranktürinnenseite
- Stoff-Schachteln

Schubladen

Für eine optimale Schranknutzung sind alle Schubladen einzeln oder in Sets lieferbar. Eine freie Aufrasterung bietet die Möglichkeit der individuellen Gestaltung der Schrankinnenausstattung.

- Schubladen mit Holz- oder Glasfront und Schuh-Schublade
- Einteilung für Krawatten bzw. Wäsche für Schubladen mit Glasfront
- Schubladen-Sets mit unterschiedlichen Zusammensetzungen aus den oben angeführten Elementen
- Freie Aufrasterung mit Korpusen, unterschiedlichen Schubladen und Zubehör

Qualitätsmerkmale

- **hülsta-SoftFlow:** Alle Schubladen auf Unterflurkugelführung mit gedämpftem Selbsteinzug als Vollauszug
- Krawattenhalter in hochwertiger Chromausführung
- Schubkastenzargen grundsätzlich in grau
- Durch den Einsatz von Spezialbeschlägen einfachste Montage
- Alle Innenteile haben einen seitlichen Distanzhalter, um bei geöffneten Türen einen bequemen Auszug zu ermöglichen
- Holzteile wahlweise in unterschiedlichen Ausführungen

Maximale Belastungen

Maximale Belastungen:

Max. Belastung von Holz-Einlegeböden (bis 58 cm Breite): 35 kg
 Max. Belastung von Holz-Einlegeböden (zwischen 58 und 98 cm Breite): 30 kg
 Max. Belastung von Holz-Einlegeböden (ab 98 cm Breite) sowie Schubladen: 25 kg

Ausführungsübersicht

Ausführungs-Nr.	Ausführungen
0299 1685	Lack weiß Lack grau





Bitte geben Sie bei Bestellung Namen und Modellnummer des Programms an, für welches die Schrankinnenausstattung bestimmt ist.





Griffausführungen

Die Schubladengriffe der Schrankinnenausstattung werden standardmäßig in der gleichen Ausführung geliefert wie die Schranktürengriffe des Kleiderschrank-Elementes, in die die Schrankinnenausstattung eingeplant wird (Chrom hochglänzend oder Chrom matt). Werden die Schranktürengriffe in Holz- oder Lackausführung gewünscht, bitte die Ausführung der Schubladengriffe der Schrankinnenausstattung deutlich im Auftrag angeben!



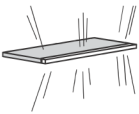

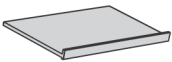

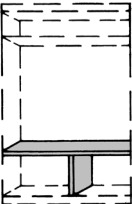
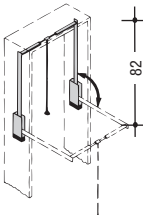

Schrankinnenausstattung

		für Schrank- innenbreiten	Typen-Nr.	
 <p>Einlegeboden 2,3 cm stark (bis 108 cm Breite) 2,6 cm stark (zwischen 118-148 cm Breite) 2,6 cm stark inkl. Querverstrebung (ab 158 cm Breite)</p>	<p>* 28 cm breite Teile nur in Verbindung mit Mittelwand-Einbausatz</p> <p>für gerade Elemente</p>	<p>*28 cm 38 cm 48 cm 58 cm 68 cm 78 cm 88 cm 98 cm 108 cm 118 cm 128 cm 133 cm 138 cm 148 cm 158 cm 198 cm</p>	<p>79001 79002 79003 790032 790088 79004 79005 79006 790065 790068 790077 790066 790078 790067 79007 79008</p>	
	 L	<p>für verformte Abschluss- elemente aus Multi-Forma</p>	<p>48 cm 98 cm</p>	<p>790081 L 790082 R 790091 L 790092 R</p>
 <p>Eck-Einlegeboden für 45° Ecklösung, 2,3 cm stark</p> 	<p>ohne Kleiderstange</p>		<p>79020</p>	
	<p>mit Kleiderstange</p>		<p>79021</p>	
 <p>ausziehbarer Einlegeboden 7,2 cm hoch Der ausziehbare Einlegeboden ist ausschließlich bei Drehtürelementen einsetzbar.</p>	<p>für gerade Elemente</p>	<p>48 cm 78 cm 98 cm</p>	<p>79403 79404 79406</p>	
<p>Aufpreis für ausziehbaren Einlegeboden in Sonderbreite</p>			<p>99910</p>	

		für Schrank- innenbreiten	Typen-Nr.
 <p>LED-Lichtboden 2,9 cm stark; mit LED-Beleuchtung; mit automatischer Ein- und Ausschaltung mittels Bewegungsmelder</p> <p>Eine Einplanung dieser Lichtböden in das MULTI- FORMA II-Raumsystem wird nicht empfohlen.</p> <p>Dieses Produkt enthält eine Lichtquelle der Energieeffizienzklasse F. 12 V. </p>	für gerade Elemente	3,4 W 38 cm 4,3 W 48 cm 5,3 W 58 cm 6,3 W 68 cm 7,2 W 78 cm 8,2 W 88 cm 9,0 W 98 cm 10,1 W 108 cm 11,0 W 118 cm 12,0 W 128 cm 12,5 W 133 cm 13,0 W 138 cm 14,0 W 148 cm 15,0 W 158 cm 18,7 W 198 cm	79332 79333 793302 793038 79334 79335 79336 793365 793368 793377 793366 793378 793367 79337 79338
	für Drehtüren- Eckschrank	ohne Kleider- stange mit Kleider- stange	79339 79340
 <p>Präsentationsboden 2,3 cm stark; an der Vorderkante mit aufgebrachter Leiste, 6,0 cm hoch</p> <p>Einbauhöhe: ca. 17,5 cm bei schräger Montage</p>	für gerade Elemente	48 cm 58 cm 68 cm 78 cm 88 cm 98 cm 108 cm	79503 79502 79508 79504 79505 79506 795065
 <p>Schutzmatte aus silberfarbigem Kunststoff; für Präsentationsböden</p>	für gerade Elemente	48 cm 58 cm 68 cm 78 cm 88 cm 98 cm 108 cm	79563 79562 79568 79564 79565 79566 795665

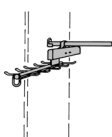
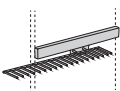
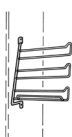
Schrankinnenausstattung

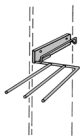
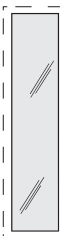
		für Schrankinnenbreiten	Typen-Nr.
 <p>Mittelwand-Einbausatz für Kleiderschränke mit den Elementinnenbreiten 78, 88 und 98 cm, bestehend aus:</p> <p>1 Mittelwand (153,0 cm hoch); 2 Konstruktionsböden 48 cm breit (wahlweise links oder rechts einsetzbar)</p> <p>Bei 78 cm Breite: 48 cm breites Fach mit 2 Konstruktionsböden; 28 cm offenes Fach Bei 88 cm Breite: 48 cm breites Fach mit 2 Konstruktionsböden; 38 cm offenes Fach Bei 98 cm Breite: 48 cm breites Fach mit 2 Konstruktionsböden; 48 cm offenes Fach</p> <p>Zusätzlich einplanbar: 28, 38, 48 cm breite Einlegeböden und Kleiderstangen sowie 48 cm breite Schubladen und Sets</p>			79130
	<p>Wird der Mittelwand-Einbausatz in das MULTI-FORMA II-Raumsystem eingeplant, ergänzen Sie bitte die Typennummer mit einer „1“ (z.B. 7913641). Bitte deutlich im Auftrag angeben!</p>	<p>1 Raster hoch Gesamthöhe: 22,2 cm</p>	<p>138 cm 158 cm 198 cm</p>
 <p>Mittelwand-Einbausatz für Dreh- und Falttürenschränke sowie für offene Korpus-elemente des MULTI-FORMA II-Raumsystems mit den Elementinnenbreiten 138, 158 und 198 cm, bestehend aus:</p> <p>1 Mittelwand (grundsätzlich mittig unter Konstruktionsboden) und 1 Konstruktionsboden</p> <p>Bei 138 cm Breite: zwei 68 cm breite Fächer Bei 158 cm Breite: zwei 78 cm breite Fächer Bei 198 cm Breite: zwei 98 cm breite Fächer</p> <p>In den Mittelwandeinbausatz müssen Schubladen und Sets eingeplant werden (siehe Seite 10-14). Die standardmäßigen Abdeckböden der Schubladen-Sets werden preislich in Abzug gebracht.</p>	<p>2 Raster hoch Gesamthöhe: 41,4 cm</p>	<p>138 cm 158 cm 198 cm</p>	<p>791360 791370 791380</p>
	<p>3 Raster hoch Gesamthöhe: 60,6 cm</p>	<p>138 cm 158 cm 198 cm</p>	<p>791361 791371 791381</p>
	<p>4 Raster hoch Gesamthöhe: 79,8 cm</p>	<p>138 cm 158 cm 198 cm</p>	<p>791362 791372 791382</p>
	<p>5 Raster hoch Gesamthöhe: 99,0 cm</p>	<p>138 cm 158 cm 198 cm</p>	<p>791363 791373 791383</p>
	<p>für Drehtürenschränke</p>	<p>68 cm 78 cm 98 cm 108 cm</p>	<p>79183 79184 79186 791865</p>
 <p>Kleiderlift 2-armig, aluminiumfarbig, ausschwenkbare Kleiderstange mit Bremsmechanik</p> <p>Max. Belastung: 10 kg</p>	<p>für Falt- und Schiebetürenschränke</p>	<p>78 cm 88 cm 98 cm 108 cm 118 cm</p>	<p>78184 78185 78186 781865 781875</p>

		für Schrank- innenbreiten	Typen-Nr.
 <p>Kleiderstange verchromt, nahtloses Profilrohr mit 2 Haltern</p>	<p>* 28 cm breite Teile nur in Verbindung mit Mittelwand-Einbausatz</p>	<p>*28 cm 38 cm 48 cm 58 cm 68 cm 78 cm 88 cm 98 cm 108 cm 118 cm 128 cm 133 cm 138 cm 148 cm 158 cm 198 cm</p>	<p>79011 79012 79013 790182 790018 79014 79015 79016 790165 790168 790177 790166 790178 790167 79017 79018</p>
	<p>für gerade Elemente und für verformte Abschluss-elemente</p>		
 <p>Ausziehbarer Krawattenhalter verchromt, zur Montage an die Kleiderstange und Rückwand vom Schrankkorpus</p> <p>für 22 Krawatten</p> <p>21,3 cm hoch, 11,6 cm breit, 50,0 cm tief</p>			<p>79142</p>
 <p>Ausziehbarer Krawattenhalter verchromt, zur Montage an die Innenseite vom Schrankkorpus</p> <p>für 17 Krawatten</p> <p>13,0 cm hoch, 9,0 cm breit, 54,0 cm tief</p>			<p>79145</p>
 <p>Krawattenhalter verchromt, zur Montage an die linke Innenseite vom Schrankkorpus</p> <p>für 18 Krawatten</p> <p>29,5 cm hoch, 25,0 cm breit, 8,0 cm tief</p>			<p>79144</p>
 <p>Krawattenhalter verchromt, zur Montage an die Innenseite von Drehtüren</p> <p>für 3 Krawatten</p> <p>1,3 cm hoch, 26,0 cm breit, 5,0 cm tief</p>			<p>79153</p>
 <p>Ausziehbarer Hosenhalter verchromt, zur Montage an die Innenseite vom Schrankkorpus</p> <p>für 3 Hosen</p> <p>26,0 cm hoch, 50,5 cm breit, 7,5 cm tief</p>			<p>79146</p>
 <p>Innenspiegel zur Montage an die Innenseite von 229,6 und 268,0 cm hohen sowie 40 und 50 cm breiten, geraden Drehtüren. Bitte im Auftrag deutlich angeben, welche Drehtüren mit einem Innenspiegel ausgestattet werden sollen.</p> <p>Bitte wenden Sie sich zwingend an Ihren hülsta-Kundenberater, wenn der Innenspiegel lose geliefert werden soll (d.h. nicht bereits auf einer Drehtür montiert).</p>			<p>79154</p>
 <p>Stoff-Schachteln mit Lederschleufe; Farben: schwarz oder sand</p> <p>33,0 cm breit, 50,0 cm tief</p>	<p>schwarz</p>	<p>8 cm hoch 16 cm hoch 24 cm hoch</p>	<p>79170 79171 79172</p>
	<p>sand</p>	<p>8 cm hoch 16 cm hoch 24 cm hoch</p>	<p>79165 79166 79167</p>

Schrankinnenausstattung

Wichtige Hinweise zur Einplanung von Schubladen in die Kleiderschränke

In Dreh-, falt- und Schiebetürenschränke sowie ins Multi-Forma-Raumsystem kann weiteres Zubehör eingeplant werden. Dieses Zubehör muss grundsätzlich beidseitig an Kleiderschränkmittel- und -außenseiten montiert werden, d.h. das Zubehör hat das gleiche Breitenmaß wie die Schrankinnenbreite des jeweiligen Kleiderschrank-Elementes (siehe Beispiele 1 und 3-6). Es besteht jedoch auch die Möglichkeit, das Zubehör einseitig freistehend einzuplanen. In diesem Falle muss zusätzlich eine Korpus-Verkleidung bestellt werden (siehe Beispiele 2, 7 und 8). Beidseitig freistehendes Zubehör ist nicht möglich!

Bei der Schrankinnenausstattung wird zwischen Zubehör für Drehtürenschränke und das Multi-Forma-Raumsystem sowie Zubehör für falt- und Schiebetürenschränke unterschieden.

Schubladen des Zubehörs für **Drehtürenschränke** und das **Multi-Forma-Raumsystem** sind beidseitig mit schmalen, seitlichen Blenden ausgestattet (siehe jeweils das linke Schrankelement der Beispiele 1 und 2).

Da falt- bzw. Schiebetüren aus konstruktiven Gründen seitlich nicht so weit wie Drehtüren geöffnet werden können, ist das Zubehör für **Falt- und Schiebetürenschränke** an einer Seite mit einer schmalen Blende und an der anderen Seite mit einer breiten Blende ausgestattet. Daher wird das Zubehör für falt- und Schiebetürenschränke in „**Zubehör links**“ = L (d.h. die breite, seitliche Blende ist links am Zubehör montiert), und „**Zubehör rechts**“ = R (d.h. die breite, seitliche Blende ist rechts am Zubehör montiert) unterschieden.

Bei **Falttürenschränken** muss die breite Blende des Zubehörs an der Seite des Falttüren-Elementes eingeplant werden, an der die Falttüren angeschlagen sind (siehe jeweils das mittlere und rechte Schrankelement des Beispiels 1 und 2 sowie Beispiel 3). Bitte beachten: ein seitlicher Abstand zur Wand von bis zu max. 5 cm wird benötigt, um die Falttüren weit genug öffnen zu können. Dieses Maß steht in Abhängigkeit zum eingeplanten Griff. Wir empfehlen, ggf. mit Möbel Letz Rücksprache zu halten.

Bei **2- und 4-türigen Schiebetürenschränken** muss die breite Blende des Zubehörs grundsätzlich an die innere Seite des Schiebetüren-Elementes eingeplant werden (siehe Beispiele 4 und 6). Gleiches gilt auch für die äußeren Elemente eines **3-türigen Schiebetürenschranks**, wobei das Zubehör des mittleren Elementes grundsätzlich links mit der breiten Blende ausgestattet sein muss (siehe Beispiel 5). Wird das Zubehör einseitig freistehend mit einer Korpus-Verkleidung eingeplant (siehe Beispiele 2, 7 und 8), gelten die gleichen Voraussetzungen wie oben beschrieben.

Werden zwei Schubladen direkt nebeneinander eingeplant, bitte einen Mittelwand-Einbausatz verwenden (siehe Beispiel 3).

Bitte beachten: Die Zeichnungen auf den folgenden Seiten stellen das Zubehör für Drehtürenschränke dar (d.h. beidseitig mit schmalen, seitlichen Blenden)!

Beispiel 1 Dreh-/Falttürenschränk

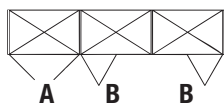

- A:** Zubehör in Drehtürenelement beidseitig mit schmalen Blenden
- B:** Zubehör in Falttürenelement mit einseitig breiter Blende an der Seite des Türanschlages

Beispiel 2 Dreh-/Falttürenschränk

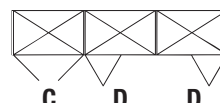

- C:** Zubehör, einseitig freistehend, in Drehtürenelement beidseitig mit schmalen Blenden
- D:** Zubehör in Falttürenelement, einseitig freistehend, mit einseitig breiter Blende an der Seite des Türanschlages

Beispiel 3
Falttürenschränk:
Panoramaelement mit 5 Raster hohem Mittelwand-Einbausatz

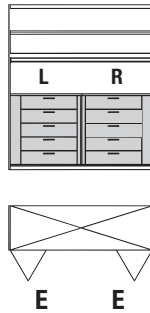

E: Zubehör in Falttürenschränk mit einseitig breiter Blende an der Seite des Türanschlages

Beispiel 4
2-türiger Schiebetürenschränk

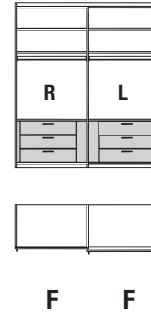

F: Zubehör in Schiebetürenschränk mit einseitig breiter Blende an der inneren Seite des Schiebetüren-Elementes

Beispiel 5
3-türiger Schiebetürenschränk

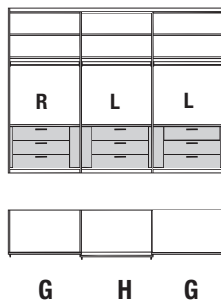

G: Zubehör in Schiebetürenschränk mit einseitig breiter Blende an der inneren Seite des Schiebetüren-Elementes
H: Zubehör in Schiebetürenschränk im mittleren Element grundsätzlich mit breiter Blende an der linken Seite

Beispiel 6
4-türiger Schiebetürenschränk

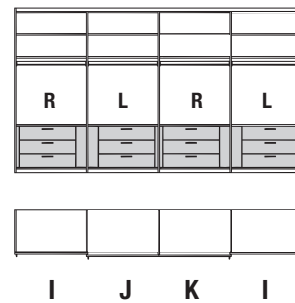

I: Zubehör in Schiebetürenschränk mit einseitig breiter Blende an der inneren Seite des Schiebetüren-Elementes
J: Zubehör in Schiebetürenschränk im linken mittleren Element grundsätzlich mit breiter Blende an der linken Seite
K: Zubehör in Schiebetürenschränk im rechten mittleren Element grundsätzlich mit breiter Blende an der rechten Seite

Beispiel 7
2-türiger Schiebetürenschränk

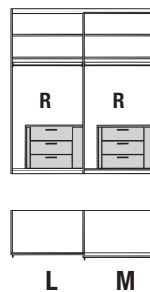

L: Zubehör, einseitig freistehend, in Schiebetürenschränk mit einseitig breiter Blende an der inneren Seite des Schiebetüren-Elementes
M: Dadurch, daß das Zubehör im Schiebetürenschränk im rechten Element einseitig freistehend montiert ist und nicht bis an die innere Seite des Schiebetüren-Elementes reicht, kann die breite Blende auch an die äußere Seite des Schiebetüren-Elementes montiert werden.

Beispiel 8
4-türiger Schiebetürenschränk

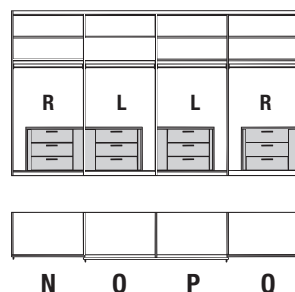





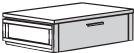

N: Zubehör, einseitig freistehend, in Schiebetürenschränk mit einseitig breiter Blende an der inneren Seite des Schiebetüren-Elementes
O: Zubehör, einseitig freistehend, in Schiebetürenschränk im linken mittleren Element grundsätzlich mit breiter Blende an der linken Seite
P: Zubehör, einseitig freistehend, in Schiebetürenschränk im rechten mittleren Element grundsätzlich mit breiter Blende an der rechten Seite
Q: Dadurch, daß das Zubehör im Schiebetürenschränk im rechten Element einseitig freistehend montiert ist und nicht bis an die innere Seite des Schiebetüren-Elementes reicht, kann die breite Blende auch an die äußere Seite des Schiebetüren-Elementes montiert werden.

Schrankinnenausstattung





Schubladen-Sets

Schubladen-Sets als komplette Einheit bestehend aus oberem Abdeckboden, Blockseiten und unterschiedlichen Schubladen. Werden Schubladen-Sets gestapelt, entfällt beim unteren Schubladen-Set der Abdeckboden und kann preislich in Abzug gebracht werden. Für eine einseitig freistehende Montage im Kleiderschrank muss die Schubladen-Set-Verkleidung eingeplant werden. Werden 2 Schubladen-Sets direkt nebeneinander eingeplant, muss ein Mittelwand-Einbausatz verwendet werden (siehe Seite 6). Freie Aufrasterung und Zubehör: siehe Seite 13-15!

Bitte geben Sie in Ihrem Auftrag deutlich an, ob die Sets in einen Drehtürenschrank oder in das MULTI-FORMA II-Raumsystem eingeplant werden!		für Schrankinnenbreiten	Typen-Nr. für Drehtüren-schränke und Multi-Forma-Raumsystem	Typen-Nr. für Falttüren- und Schiebetüren-schränke
	Set 1 1 Schublade mit Holzfront	Gesamthöhe: 21,5 cm	48 cm 58 cm 68 cm 78 cm 88 cm 98 cm 108 cm 60013 60012 60018 60014 60015 60016 600166	- - 610121 L 610122 R 610181 L 610182 R 610141 L 610142 R 610151 L 610152 R 610161 L 610162 R 6101661 L 6101662 R
	Set 2 1 Schublade mit Glasfront	Gesamthöhe: 21,5 cm	48 cm 58 cm 68 cm 78 cm 88 cm 98 cm 108 cm 60023 60022 60028 60024 60025 60026 600266	- - 610221 L 610222 R 610281 L 610282 R 610241 L 610242 R 610251 L 610252 R 610261 L 610262 R 6102661 L 6102662 R
	Set 3 1 Schuh-Schublade	Gesamthöhe: 40,7 cm	48 cm 58 cm 68 cm 78 cm 88 cm 98 cm 108 cm - - 60038 60034 60035 60036 600366	- - - - 610341 L 610342 R 610351 L 610352 R 610361 L 610362 R 6103661 L 6103662 R
	Set 4 2 Schubladen mit Holzfront	Gesamthöhe: 40,7 cm	48 cm 58 cm 68 cm 78 cm 88 cm 98 cm 108 cm 60043 60042 60048 60044 60045 60046 600466	- - 610421 L 610422 R 610481 L 610482 R 610441 L 610442 R 610451 L 610452 R 610461 L 610462 R 6104661 L 6104662 R
	Set 5 1 Schublade mit Glasfront 1 Schublade mit Holzfront	Gesamthöhe: 40,7 cm	48 cm 58 cm 68 cm 78 cm 88 cm 98 cm 108 cm 60053 60052 60058 60054 60055 60056 600566	- - 610521 L 610522 R 610581 L 610582 R 610541 L 610542 R 610551 L 610552 R 610561 L 610562 R 6105661 L 6105662 R
	Set 6 2 Schubladen mit Glasfront	Gesamthöhe: 40,7 cm	48 cm 58 cm 68 cm 78 cm 88 cm 98 cm 108 cm 60063 60062 60068 60064 60065 60066 600666	- - 610621 L 610622 R 610681 L 610682 R 610641 L 610642 R 610651 L 610652 R 610661 L 610662 R 6106661 L 6106662 R

Schubladen-Sets

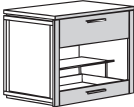



Schubladen-Sets als komplette Einheit bestehend aus oberem Abdeckboden, Blockseiten und unterschiedlichen Schubladen. Werden Schubladen-Sets gestapelt, entfällt beim unteren Schubladen-Set der Abdeckboden und kann preislich in Abzug gebracht werden. Für eine einseitig freistehende Montage im Kleiderschrank muss die Schubladen-Set-Verkleidung eingeplant werden. Werden 2 Schubladen-Sets direkt nebeneinander eingeplant, muss ein Mittelwand-Einbausatz verwendet werden (siehe Seite 6). Freie Aufrasterung und Zubehör: siehe Seite 13-15!

Bitte geben Sie in Ihrem Auftrag deutlich an, ob die Sets in einen Drehtürenschrank oder in das MULTI-FORMA II-Raumsystem eingeplant werden!		für Schrankinnenbreiten	Typen-Nr. für Drehtürenschränke und Multi-Forma-Raumsystem	Typen-Nr. für Falttüren- und Schiebetürenschränke
	Set 7 3 Schubladen mit Holzfront	Gesamthöhe: 59,9 cm	48 cm 58 cm 68 cm 78 cm 88 cm 98 cm 108 cm 60073 60072 60078 60074 60075 60076 600766	- - 610721 L 610722 R 610781 L 610782 R 610741 L 610742 R 610751 L 610752 R 610761 L 610762 R 6107661 L 6107662 R
	Set 8 1 Schublade mit Glasfront 2 Schubladen mit Holzfront	Gesamthöhe: 59,9 cm	48 cm 58 cm 68 cm 78 cm 88 cm 98 cm 108 cm 60083 60082 60088 60084 60085 60086 600866	- - 610821 L 610822 R 610881 L 610882 R 610841 L 610842 R 610851 L 610852 R 610861 L 610862 R 6108661 L 6108662 R
	Set 9 2 Schubladen mit Glasfront 1 Schublade mit Holzfront	Gesamthöhe: 59,9 cm	48 cm 58 cm 68 cm 78 cm 88 cm 98 cm 108 cm 60093 60092 60098 60094 60095 60096 600966	- - 610921 L 610922 R 610981 L 610982 R 610941 L 610942 R 610951 L 610952 R 610961 L 610962 R 6109661 L 6109662 R
	Set 10 1 Schublade mit Holzfront 1 Schuh-Schublade	Gesamthöhe: 59,9 cm	48 cm 58 cm 68 cm 78 cm 88 cm 98 cm 108 cm - - 60108 60104 60105 60106 601066	- - - - 611041 L 611042 R 611051 L 611052 R 611061 L 611062 R 6110661 L 6110662 R
	Set 11 4 Schubladen mit Holzfront	Gesamthöhe: 79,1 cm	48 cm 58 cm 68 cm 78 cm 88 cm 98 cm 108 cm 60113 60112 60118 60114 60115 60116 601166	- - 611121 L 611122 R 611181 L 611182 R 611141 L 611142 R 611151 L 611152 R 611161 L 611162 R 6111661 L 6111662 R
	Set 12 1 Schublade mit Glasfront 3 Schubladen mit Holzfront	Gesamthöhe: 79,1 cm	48 cm 58 cm 68 cm 78 cm 88 cm 98 cm 108 cm 60123 60122 60128 60124 60125 60126 601266	- - 611221 L 611222 R 611281 L 611282 R 611241 L 611242 R 611251 L 611252 R 611261 L 611262 R 6112661 L 6112662 R

Schrankinnenausstattung

Schubladen-Sets

Schubladen-Sets als komplette Einheit bestehend aus oberem Abdeckboden, Blockseiten und unterschiedlichen Schubladen. Werden Schubladen-Sets gestapelt, entfällt beim unteren Schubladen-Set der Abdeckboden und kann preislich in Abzug gebracht werden. Für eine einseitig freistehende Montage im Kleiderschrank muss die Schubladen-Set-Verkleidung eingeplant werden. Werden 2 Schubladen-Sets direkt nebeneinander eingeplant, muss ein Mittelwand-Einbausatz verwendet werden (siehe Seite 6). Freie Aufrasterung und Zubehör: siehe Seite 13-15!

Bitte geben Sie in Ihrem Auftrag deutlich an, ob die Sets in einen Drehtürenschrank oder in das MULTI-FORMA II-Raumsystem eingeplant werden!		für Schrankinnenbreiten	Typen-Nr. für Drehtürenschränke und Multi-Forma-Raumsystem	Typen-Nr. für Falttüren- und Schiebetürenschränke
 <p>Set 13 2 Schubladen mit Glasfront 2 Schubladen mit Holzfront</p>	Gesamthöhe: 79,1 cm	48 cm	60133	-
		58 cm	60132	-
		68 cm	60138	611321 L 611322 R
		78 cm	60134	611381 L 611382 R
		88 cm	60135	611341 L 611342 R
		98 cm	60136	611351 L 611352 R
		108 cm	601366	611361 L 611362 R 6113661 L 6113662 R
 <p>Set 14 5 Schubladen mit Holzfront</p>	Gesamthöhe: 98,3 cm	48 cm	60143	-
		58 cm	60142	-
		68 cm	60148	611421 L 611422 R
		78 cm	60144	611481 L 611482 R
		88 cm	60145	611441 L 611442 R
		98 cm	60146	611451 L 611452 R
		108 cm	601466	611461 L 611462 R 6114661 L 6114662 R
 <p>Set 15 1 Schublade mit Glasfront 4 Schubladen mit Holzfront</p>	Gesamthöhe: 98,3 cm	48 cm	60153	-
		58 cm	60152	-
		68 cm	60158	611521 L 611522 R
		78 cm	60154	611581 L 611582 R
		88 cm	60155	611541 L 611542 R
		98 cm	60156	611551 L 611552 R
		108 cm	601566	611561 L 611562 R 6115661 L 6115662 R
 <p>Set 16 2 Schubladen mit Glasfront 3 Schubladen mit Holzfront</p>	Gesamthöhe: 98,3 cm	48 cm	60163	-
		58 cm	60162	-
		68 cm	60168	611621 L 611622 R
		78 cm	60164	611681 L 611682 R
		88 cm	60165	611641 L 611642 R
		98 cm	60166	611651 L 611652 R
		108 cm	601666	611661 L 611662 R 6116661 L 6116662 R

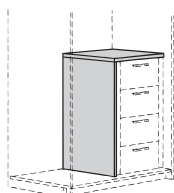

Schubladen-Set-Verkleidung

Soll ein Schubladen-Set einseitig im Kleiderschrank freistehen (Beispiel: Ein 48 cm breites Set wird in einen Kleiderschrank mit einer Innenbreite von 98 cm eingeplant, so daß eine Seite des Sets an der Innenseite des Schrankes montiert wird und die andere Seite des Sets frei im Kleiderschrank steht), so muss eine Schubladen-Set-Verkleidung eingeplant werden. Siehe hierzu Seite 16!

Freie Aufrasterung / individuelle Planung der Schrankinnenausstattung

Alle Korpusse bestehen aus Blockseiten und können individuell mit unterschiedlichen Schubladen ausgestattet werden. Als oberer Abschluss muss zwingend ein oberer Abdeckboden eingeplant werden. Für eine einseitig freistehende Montage im Kleiderschrank muss die Korpus-Verkleidung eingeplant werden. Werden zwei Korpusse direkt nebeneinander eingeplant, muss ein Mittelwand-Einbausatz verwendet werden. Zubehör: siehe folgende Seiten. Schubladen mit **hülsta-SoftFlow**.

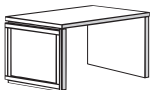
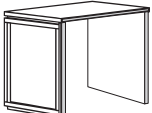
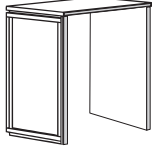
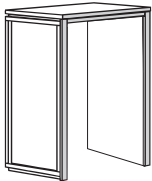
Bitte geben Sie in Ihrem Auftrag deutlich an, ob die Korpusse in einen Drehtürenschränk oder in das MULTI-FORMA II-Raumsystem eingeplant werden!		für Schrankinnenbreiten	Typen-Nr. für Drehtürenschränke und Multi-Forma-Raumsystem	Typen-Nr. für Falttüren- und Schiebetürenschränke
	1 Raster Korpus Gesamthöhe: 21,5 cm	48 cm 58 cm 68 cm 78 cm 88 cm 98 cm 108 cm	40013 40012 40018 40014 40015 40016 400166	- - 410121 L 410122 R 410181 L 410182 R 410141 L 410142 R 410151 L 410152 R 410161 L 410162 R 4101661 L 4101662 R
	2 Raster Korpus Gesamthöhe: 40,7 cm	48 cm 58 cm 68 cm 78 cm 88 cm 98 cm 108 cm	40023 40022 40028 40024 40025 40026 400266	- - 410221 L 410222 R 410281 L 410282 R 410241 L 410242 R 410251 L 410252 R 410261 L 410262 R 4102661 L 4102662 R
	3 Raster Korpus Gesamthöhe: 59,9 cm	48 cm 58 cm 68 cm 78 cm 88 cm 98 cm 108 cm	40033 40032 40038 40034 40035 40036 400366	- - 410321 L 410322 R 410381 L 410382 R 410341 L 410342 R 410351 L 410352 R 410361 L 410362 R 4103661 L 4103662 R
	4 Raster Korpus Gesamthöhe: 79,1 cm	48 cm 58 cm 68 cm 78 cm 88 cm 98 cm 108 cm	40043 40042 40048 40044 40045 40046 400466	- - 410421 L 410422 R 410481 L 410482 R 410441 L 410442 R 410451 L 410452 R 410461 L 410462 R 4104661 L 4104662 R
	5 Raster Korpus Gesamthöhe: 98,3 cm	48 cm 58 cm 68 cm 78 cm 88 cm 98 cm 108 cm	40053 40052 40058 40054 40055 40056 400566	- - 410521 L 410522 R 410581 L 410582 R 410541 L 410542 R 410551 L 410552 R 410561 L 410562 R 4105661 L 4105662 R

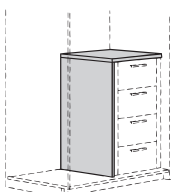



Schubladen-Set-Verkleidung

Soll ein Schubladen-Set einseitig im Kleiderschrank freistehen (Beispiel: Ein 48 cm breites Set wird in einen Kleiderschrank mit einer Innenbreite von 98 cm eingeplant, so daß eine Seite des Sets an der Innenseite des Schrankes montiert wird und die andere Seite des Sets frei im Kleiderschrank steht), so muss eine Schubladen-Set-Verkleidung eingeplant werden. Siehe hierzu Seite 16!

Schrankinnenausstattung

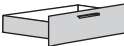
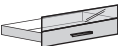

Freie Aufrasterung / individuelle Planung der Schrankinnenausstattung

Alle Korpusse bestehen aus Blockseiten und können individuell mit unterschiedlichen Schubladen ausgestattet werden. Als oberer Abschluss muss zwingend ein oberer Abdeckboden eingeplant werden. Für eine einseitig freistehende Montage im Kleiderschrank muss die Korpus-Verkleidung eingeplant werden. Werden zwei Korpusse direkt nebeneinander eingeplant, muss ein Mittelwand-Einbausatz verwendet werden. Zubehör: siehe folgende Seiten. Schubladen mit **hülsta-SoftFlow**.

	für Schrank- innenbreiten	Typen-Nr. für Drehtüren- schränke und Multi-Forma- Raumsystem		Typen-Nr. für Falttüren- und Schiebetürenschränke	
 <p>1 Raster Schublade mit Holzfront 19,2 cm hoch</p>	48 cm 58 cm 68 cm 78 cm 88 cm 98 cm 108 cm	49263 49262 49268 49264 49265 49266 492666		- 49263 49262 49268 49264 49265 49266 49266	
 <p>1 Raster Schublade mit Glasfront 19,2 cm hoch</p>	48 cm 58 cm 68 cm 78 cm 88 cm 98 cm 108 cm	49273 49272 49278 49274 49275 49276 492766		- 49273 49272 49278 49274 49274 49275 49276	
 <p>2 Raster Schuh-Schublade mit Metallbord; passend für ca. Schuhgröße 46 38,4 cm hoch</p>	48 cm 58 cm 68 cm 78 cm 88 cm 98 cm 108 cm	- - 49208 49204 49205 49206 492066		- - - 49208 49204 49205 49206	

Zubehör

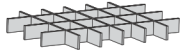
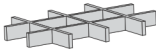
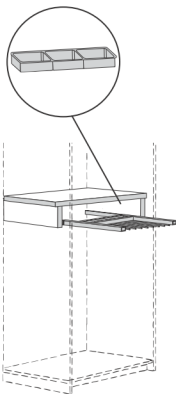
Die Schubladen können mit einer Schubladeneinteilung ausgestattet werden. Der ausziehbare Hosenhalter ist zur Montage an die Schrankinnenseiten vorgesehen. Die Ablageschale als zusätzliches Extra ergänzt den ausziehbaren Hosenhalter.

	für Schrank- innenbreiten	Typen-Nr. für Drehtüren- schränke und Multi-Forma- Raumsystem	Typen-Nr. für Falttüren- und Schiebetürenschränke																								
 <p>Schubladeneinteilung für Krawatten Wir empfehlen, diese Einteilung ausschließlich in Schubladen mit Glasfront einzusetzen. 5,6 cm hoch</p> <p>Anzahl Facheinteilung für Krawatten:</p> <table border="1"> <thead> <tr> <th>für Schrank- innenbreite:</th> <th>Drehtüren/ Raumsystem</th> <th>Falttüren/ Schiebetüren</th> </tr> </thead> <tbody> <tr><td>48 cm</td><td>12</td><td>-</td></tr> <tr><td>58 cm</td><td>16</td><td>12</td></tr> <tr><td>68 cm</td><td>20</td><td>16</td></tr> <tr><td>78 cm</td><td>24</td><td>20</td></tr> <tr><td>88 cm</td><td>28</td><td>24</td></tr> <tr><td>98 cm</td><td>32</td><td>28</td></tr> <tr><td>108 cm</td><td>32</td><td>32</td></tr> </tbody> </table>	für Schrank- innenbreite:	Drehtüren/ Raumsystem	Falttüren/ Schiebetüren	48 cm	12	-	58 cm	16	12	68 cm	20	16	78 cm	24	20	88 cm	28	24	98 cm	32	28	108 cm	32	32	<p>48 cm 58 cm 68 cm 78 cm 88 cm 98 cm 108 cm</p>	<p>49283 49282 49288 49284 49285 49286 492866</p>	<p>- 49283 49282 49288 49284 49285 49286</p>
für Schrank- innenbreite:	Drehtüren/ Raumsystem	Falttüren/ Schiebetüren																									
48 cm	12	-																									
58 cm	16	12																									
68 cm	20	16																									
78 cm	24	20																									
88 cm	28	24																									
98 cm	32	28																									
108 cm	32	32																									
 <p>Schubladeneinteilung für Wäsche Wir empfehlen, diese Einteilung ausschließlich in Schubladen mit Glasfront einzusetzen. 5,6 cm hoch</p> <p>Anzahl Facheinteilungen für Wäsche:</p> <table border="1"> <thead> <tr> <th>für Schrank- innenbreite:</th> <th>Drehtüren/ Raumsystem</th> <th>Falttüren/ Schiebetüren</th> </tr> </thead> <tbody> <tr><td>48 cm</td><td>6</td><td>-</td></tr> <tr><td>58 cm</td><td>9</td><td>6</td></tr> <tr><td>68 cm</td><td>12</td><td>9</td></tr> <tr><td>78 cm</td><td>15</td><td>12</td></tr> <tr><td>88 cm</td><td>15</td><td>15</td></tr> <tr><td>98 cm</td><td>15</td><td>15</td></tr> <tr><td>108 cm</td><td>15</td><td>15</td></tr> </tbody> </table>	für Schrank- innenbreite:	Drehtüren/ Raumsystem	Falttüren/ Schiebetüren	48 cm	6	-	58 cm	9	6	68 cm	12	9	78 cm	15	12	88 cm	15	15	98 cm	15	15	108 cm	15	15	<p>48 cm 58 cm 68 cm 78 cm 88 cm 98 cm 108 cm</p>	<p>49293 49292 49298 49294 49295 49296 492966</p>	<p>- 49293 49292 49298 49294 49295 49296 49296</p>
für Schrank- innenbreite:	Drehtüren/ Raumsystem	Falttüren/ Schiebetüren																									
48 cm	6	-																									
58 cm	9	6																									
68 cm	12	9																									
78 cm	15	12																									
88 cm	15	15																									
98 cm	15	15																									
108 cm	15	15																									
 <p>Ausziehbarer Hosenhalter inkl. oberem Holz-Abdeckboden, Blockseiten und Ablageschale (Ablageschale 3-fach unterteilt, 2,7 cm hoch, 24,3 cm breit, 10,7 cm tief, aus grauem Kunststoff, aufliegend im hinteren Bereich des Hosenhalters); zur Montage an Schrankinnenseiten in 98,3 cm Höhe. Gesamthöhe des ausziehbaren Hosenhalters inkl. Abdeckboden: 21,5 cm; Block 19,2 cm hoch, 55,0 cm tief</p> <p>Anzahl Einteilungen für Hosen / Anzahl Ablageschalen:</p> <table border="1"> <thead> <tr> <th>für Schrank- innenbreite:</th> <th>Drehtüren/ Raumsystem:</th> <th>Falttüren/ Schiebetüren</th> </tr> </thead> <tbody> <tr><td>68 cm</td><td>10 / 1</td><td>-</td></tr> <tr><td>78 cm</td><td>12 / 2</td><td>10 / 1</td></tr> <tr><td>88 cm</td><td>14 / 2</td><td>12 / 2</td></tr> <tr><td>98 cm</td><td>16 / 2</td><td>14 / 2</td></tr> <tr><td>108 cm</td><td>-</td><td>16 / 2</td></tr> </tbody> </table>	für Schrank- innenbreite:	Drehtüren/ Raumsystem:	Falttüren/ Schiebetüren	68 cm	10 / 1	-	78 cm	12 / 2	10 / 1	88 cm	14 / 2	12 / 2	98 cm	16 / 2	14 / 2	108 cm	-	16 / 2	<p>68 cm 78 cm 88 cm 98 cm 108 cm</p>	<p>40008 40004 40005 40006 -</p>	<p>- - 410041 L 410042 R 410051 L 410052 R 410061 L 410062 R 4100661 L 4100662 R</p>						
für Schrank- innenbreite:	Drehtüren/ Raumsystem:	Falttüren/ Schiebetüren																									
68 cm	10 / 1	-																									
78 cm	12 / 2	10 / 1																									
88 cm	14 / 2	12 / 2																									
98 cm	16 / 2	14 / 2																									
108 cm	-	16 / 2																									
<p>Wird der Abdeckboden in das MULTI-FORMA II-Raumsystem eingeplant, ergänzen Sie bitte die Typennummer mit einer „1“ (z.B. 492531). Bitte deutlich im Auftrag angeben!</p>	<p>48 cm 58 cm 68 cm 78 cm 88 cm 98 cm 108 cm</p>	<p>49253 49252 49258 49254 49255 49256 492566</p>	<p>49253 49252 49258 49254 49255 49256 492566</p>																								
 <p>Abdeckboden 2,3 cm stark</p>	<p>48 cm 58 cm 68 cm 78 cm 88 cm 98 cm 108 cm</p>	<p>49253 49252 49258 49254 49255 49256 492566</p>	<p>49253 49252 49258 49254 49255 49256 492566</p>																								

Schrankinnenausstattung

Schubladen-Set-Verkleidung

(einseitig freistehend); bestehend aus einer Blockseite und oberem Abdeckboden. Die Schubladen-Set-Verkleidung wird benötigt, wenn Schubladen-Sets oder Korpusse einseitig im Kleiderschrank freistehen (Beispiel: Ein 48 cm breites Set wird in einen Kleiderschrank mit einer Innenbreite von 98 cm eingeplant, so daß eine Seite des Sets an der Innenseite des Schrankes montiert wird und die andere Seite des Sets frei im Kleiderschrank steht). Hinweis: Der standardmäßige Abdeckboden der Schubladen-Sets bzw. Korpusse wird automatisch aus dem Set bzw. Korpus herausgenommen. Preislich ist dieser mit dem Einsatz der Schubladen-Set-Verkleidung verrechnet.

Wird die Schubladen-Set-Verkleidung in das MULTI-FORMA II-Raumsystem eingeplant, ergänzen Sie bitte die Typennummer mit einer „1“ (z.B. 404131). Bitte deutlich im Auftrag angeben!

für Schrank-
innenbreiten

Typen-Nr. für
Drehtüren-
schränke und
Multi-Forma-
Raumsystem

Typen-Nr. für Falttüren-
und Schiebetürenschränke

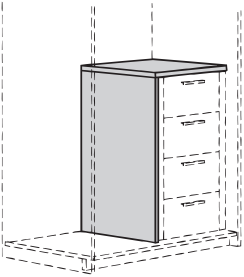
	für Schrank- innenbreiten	Typen-Nr. für Drehtüren- schränke und Multi-Forma- Raumsystem	Typen-Nr. für Falttüren- und Schiebetürenschränke
 <p>Schubladen-Set-Verkleidung</p>	für 1 Raster Höhe	48 cm 58 cm 68 cm 78 cm 88 cm 98 cm 108 cm	40413 40412 40418 40414 40415 40416 404166
	für 2 Raster Höhe	48 cm 58 cm 68 cm 78 cm 88 cm 98 cm 108 cm	40423 40422 40428 40424 40425 40426 404266
	für 3 Raster Höhe	48 cm 58 cm 68 cm 78 cm 88 cm 98 cm 108 cm	40433 40432 40438 40434 40435 40436 404366
	für 4 Raster Höhe	48 cm 58 cm 68 cm 78 cm 88 cm 98 cm 108 cm	40443 40442 40448 40444 40445 40446 404466
	für 5 Raster Höhe	48 cm 58 cm 68 cm 78 cm 88 cm 98 cm 108 cm	40453 40452 40458 40454 40455 40456 404566

Schrankinnenausstattung in Sonderbreite

Um die zur Verfügung stehende Innenfläche bei Kleiderschränken in Sonderbreite optimal nutzen zu können, besteht die Möglichkeit, auch die Schrankinnenausstattung für diese Elemente in Sonderbreite zu bestellen.

Abdeckplatte und seitliche Blenden in Sonderbreite

Type **99911** 216,00

Siehe unten für zwei Berechnungsbeispiele!

Wird ein Drehtürenschränk zum Beispiel in der Sonder-Schrankinnenbreite von 64 cm gewünscht, ist die Schrankinnenausstattung mit der nächst kleineren Standardbreite einzuplanen – das heißt die gewünschte Schrankinnenausstattung in der Breite von 58 cm. Die entstandene Breitendifferenz von 6 cm wird dadurch ausgeglichen, daß die 4,5 cm breiten seitlichen Blenden je um 3 cm breiter (= je 7,5 cm) gefertigt werden.

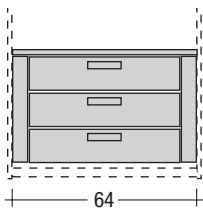

64

Sonder-Schrankinnenbreite von 64 cm



58

Standardbreite der Schrankinnenausstattung von 58 cm



3|4,5
+++
7,5

4,5|3
+++
7,5

Die Blendenbreite beträgt nun je 7,5 cm

Wird ein Falлтürenschränk zum Beispiel in der Sonder-Schrankinnenbreite von 82 cm gewünscht, ist die Schrankinnenausstattung mit der nächst kleineren Standardbreite einzuplanen – das heißt die gewünschte Schrankinnenausstattung in der Breite von 78 cm. Die entstandene Breitendifferenz von 4 cm wird dadurch ausgeglichen, daß die schmale 4,5 cm breite seitliche Blende um 4 cm breiter (= 8,5 cm) gefertigt wird, die 14,5 cm breite seitliche Blende behält grundsätzlich ihre Breite.

L/R = links/rechts (siehe hierzu Seite 94-95)

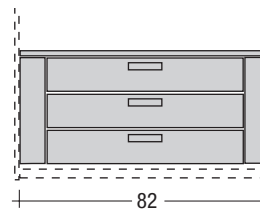

82

Sonder-Schrankinnenbreite von 82 cm

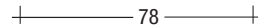

78

Standardbreite der Schrankinnenausstattung von 78 cm



+++
14,5

4,5|4
+++
8,5

Große Blendenbreite bleibt grundsätzlich bei 14,5 cm, die schmale Blendenbreite beträgt nun 8,5 cm

hülsta SCHRANKINNENAUSSTATTUNG

Stand: 7.2023

Entwurf und Konzeption gesetzlich geschützt, Irrtum vorbehalten. Konstruktions-, Farb- und Materialänderungen im Rahmen des technischen Fortschritts vorbehalten.

