

# Möbel LETZ

*Finden und Wohlfühlen*



## Typenplan

Kitzalm Kristall von Schröder - Wohnwand K001 Alteiche inklusive Bele

### **Wichtiger Hinweis für Sie**

Etwaige Hinweise des Herstellers in dieser Produktinformation, die sich auf die Gewährleistung beziehen, haben für Sie keinerlei Bindungswirkung und können von Ihnen ignoriert werden. Ihre gesetzlichen Gewährleistungsrechte als Verbraucher uns gegenüber, als Ihrem Verkäufer, werden dadurch in keiner Weise berührt oder eingeschränkt. Sie können sich wegen aller Mängel jederzeit an uns wenden. Darüber hinaus gehende Herstellergarantien bleiben natürlich unberührt. Dieser Artikel wird hergestellt von Schröder Möbelfabrik, Auf dem Busche 45, 33129 Delbrück, Deutschland, [info@schroeno.de](mailto:info@schroeno.de)

Möbel Letz GmbH  
Am Gewerbepark 11  
06895 Zahna-Elster

Tel.: 035383 - 6018 50

Fax.: 035383 - 6018 17

## Qualitätsmerkmale

### Qualität, die überzeugt!

- Korpus außen furniert, gebürstet und mehrschichtig lackiert
- Oberflächen in der Ausführung:
  - Salzkammergut Alteiche natur gebürstet
- Akzent:
  - Kristallgranit
  - Spalholz
- Metallgriffe und Rahmen in Farbton: Akzentlack Carbongrau
- Hochwertige Beschlagstechnik
- Kabelstaufach
- Sonderanfertigung auf Anfrage möglich
- 100% Made in Germany



## Ausführung

### Korpus

- Salzkammergut Alteiche natur gebürstet



### Akzent

- Kristallgranit (Echter alpiner Feinstein in sägerauer Struktur)



- Spalholz



## Kabelstaufach

- Kabelstaufach für optimale Unterbringung sämtlicher Anschlussleitungen. Realisiert durch ausreichend zurückspringende Rückwand im hinteren Bereich des TV-Unterteils.
- Optional: Kabeldurchlass (siehe Zubehör)



Kabelstaufach

## Zubehörpaket

- Beleuchtungsset
- Beleuchtungstouchsensor / Funkfernsteuerung
- Schubkastenvollauszug
- TV-Glasaufsatz
- Besteckeinsatz
- Passende Couchtische

**furn plan**



Alle Maßangaben sind ca. **Maße in cm**. Irrtum und Änderungen vorbehalten. Für evtl. Druckfehler übernehmen wir keine Haftung. Dieses Modell ist gesetzlich geschützt.

Korpus: Salzkammergut Alteiche natur gebürstet

### Hinweis

-  = Kristallgranit
-  = Rückwand Spalholz
- \*\* = empfohlene Beleuchtung

## Kombination K001

spiegelseitig zur Abbildung: K901

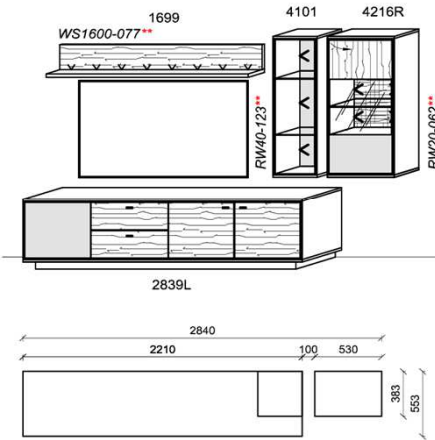

B: 284  
H: 196  
T: 55,3  
Watt: 26,2

Stck	Bezeichnung	Bestellnr.	Pr.1
1x	TV-Unterteil	2839L	
1x	Hängeelement	4216R	
1x	Hängeregal	4101	
1x	Wandboard	1699	

### K001

spiegelseitig zur Abbildung: K901

### Empfohlenes Beleuchtungspaket:

1x	Rückwandbeleuchtung	RW20-062	
1x	Rückwandbeleuchtung	RW40-123	
1x	Wandboardbeleuchtung	WS1600-077	
1x	Trafo-Set	TRA30	
1x	Fernsteuerung	FS4	

### Optionales Zubehör:

1x	Kabeldurchführung	KD2004	
----	-------------------	--------	--

## Kombination K002

spiegelseitig zur Abbildung: K902

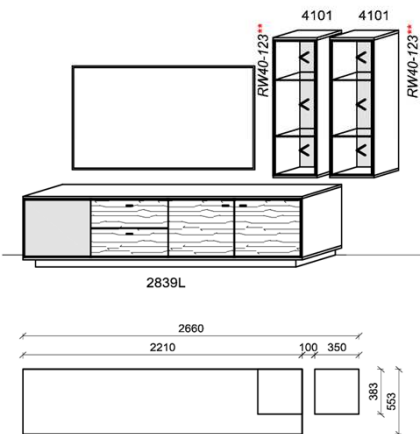

B: 266  
H: 192  
T: 55,3  
Watt: 24,6

Stck	Bezeichnung	Bestellnr.	Pr.1
1x	TV-Unterteil	2839L	
2x	Hängeelement	4101	à

### K002

spiegelseitig zur Abbildung: K902

### Empfohlenes Beleuchtungspaket:

2x	Rückwandbeleuchtung	RW40-123	à
1x	Trafo-Set	TRA30	
1x	Fernsteuerung	FS4	

### Optionales Zubehör:

1x	Kabeldurchführung	KD2004	
----	-------------------	--------	--

## Kombination K003

spiegelseitig zur Abbildung: K903

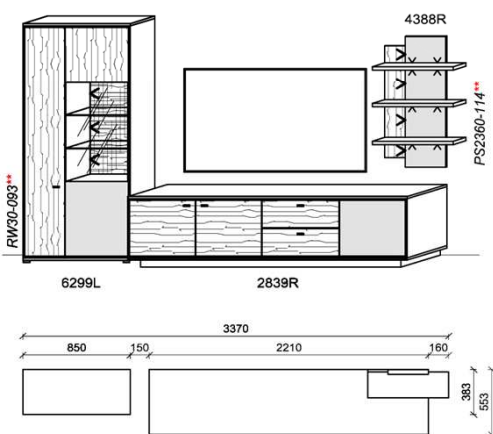

B: 337  
H: 204  
T: 55,3  
Watt: 20,7

Stck	Bezeichnung	Bestellnr.	Pr.1
1x	Standelement	6299L	
1x	TV-Unterteil	2839R	
1x	Wandpaneel	4388R	

### K003

spiegelseitig zur Abbildung: K903

### Empfohlenes Beleuchtungspaket:

1x	Rückwandbeleuchtung	RW30-093	
1x	Panelbeleuchtung	PS2360-114	
1x	Trafo-Set	TRA30	
1x	Fernsteuerung	FS4	

### Optionales Zubehör:

1x	Kabeldurchführung	KD2004	
----	-------------------	--------	--

Korpus: Salzkammergut Alteiche natur gebürstet

### Hinweis

-  = Kristallgranit
-  = Rückwand Spaltheilung
- \*\* = empfohlene Beleuchtung

## Kombination K004

spiegelseitig zur Abbildung: K904

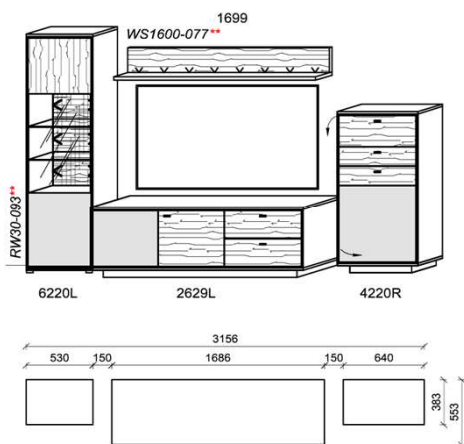

B: 315,6  
H: 204  
T: 55,3  
Watt: 17

Stck	Bezeichnung	Bestellnr.	Pr.1
1x	Standelement	6220L	
1x	TV-Unterteil	2629L	
1x	Standelement	4220R	
1x	Wandboard	1699	
		<b>K004</b>	$\Sigma$

spiegelseitig zur Abbildung: K904

### Empfohlenes Beleuchtungspaket:

1x	Rückwandbeleuchtung	RW30-093	
1x	Wandboardbeleuchtung	WS1600-077	
1x	Trafo-Set	TRA30	
1x	Fernsteuerung	FS4	

### Optionales Zubehör:

1x	Kabeldurchführung	KD2004	
----	-------------------	--------	--

## Kombination K005

spiegelseitig zur Abbildung: K905

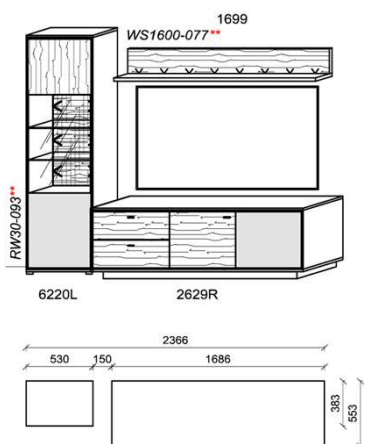

B: 236,6  
H: 204  
T: 55,3  
Watt: 17

Stck	Bezeichnung	Bestellnr.	Pr.1
1x	Standelement	6220L	
1x	TV-Unterteil	2629R	
1x	Wandboard	1699	
		<b>K005</b>	$\Sigma$

spiegelseitig zur Abbildung: K905

### Empfohlenes Beleuchtungspaket:

1x	Rückwandbeleuchtung	RW30-093	
1x	Wandboardbeleuchtung	WS1600-077	
1x	Trafo-Set	TRA30	
1x	Fernsteuerung	FS4	

### Optionales Zubehör:

1x	Kabeldurchführung	KD2004	
----	-------------------	--------	--

## Kombination K006

spiegelseitig zur Abbildung: K906

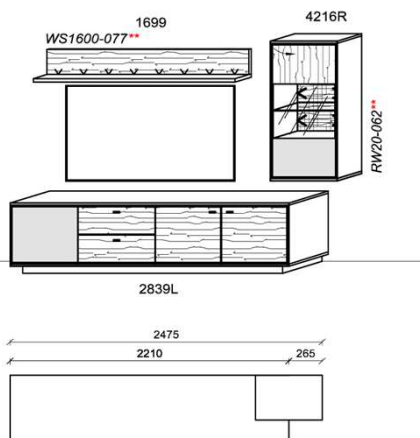

B: 247,5  
H: 195  
T: 55,3  
Watt: 13,9

Stck	Bezeichnung	Bestellnr.	Pr.1
1x	TV-Unterteil	2839L	
1x	Hängeelement	4216R	
1x	Wandboard	1699	
		<b>K006</b>	

spiegelseitig zur Abbildung: K906

### Empfohlenes Beleuchtungspaket:

1x	Rückwandbeleuchtung	RW20-062	
1x	Wandboardbeleuchtung	WS1600-077	
1x	Trafo-Set	TRA15	
1x	Fernsteuerung	FS4	

### Optionales Zubehör:

1x	Kabeldurchführung	KD2004	
----	-------------------	--------	--

Korpus: Salzkammergut Alteiche natur gebürstet

### Hinweis

-  = Kristallgranit
-  = Front Spalholz
- \*\* = empfohlene Beleuchtung

## Kombination K007

spiegelseitig zur Abbildung: K907

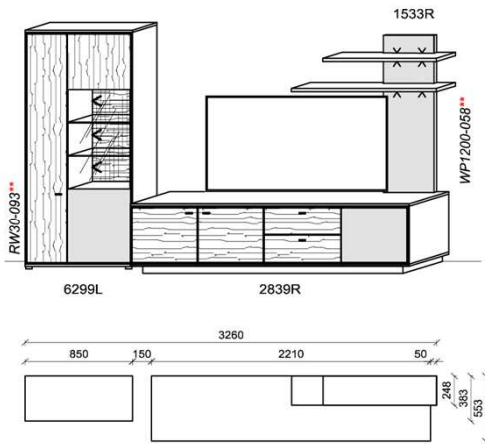

B: 326  
H: 204  
T: 55,3  
Watt: 15,1

Stck	Bezeichnung	Bestellnr.	Pr.1
1x	Standelement	6299L	
1x	TV-Unterteil	2839R	
1x	Wandpaneel	1533R	
		<b>K007</b>	<b>Σ</b>

spiegelseitig zur Abbildung: K907

### Empfohlenes Beleuchtungspaket:

1x	Rückwandbeleuchtung	RW30-093	
1x	Panelbeleuchtung	WP1200-058	
1x	Trafo-Set	TRA30	
1x	Fernsteuerung	FS4	

### Optionales Zubehör:

1x	Kabeldurchführung	KD2004	
----	-------------------	--------	--

## Kombination K008

spiegelseitig zur Abbildung: K908

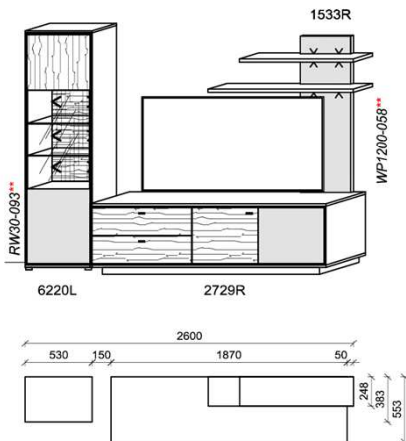

B: 260  
H: 204  
T: 55,3  
Watt: 15,1

Stck	Bezeichnung	Bestellnr.	Pr.1
1x	Standelement	6299L	
1x	TV-Unterteil	2729R	
1x	Wandpaneel	1533R	
		<b>K008</b>	<b>Σ</b>

spiegelseitig zur Abbildung: K908

### Empfohlenes Beleuchtungspaket:

1x	Rückwandbeleuchtung	RW30-093	
1x	Panelbeleuchtung	WP1200-058	
1x	Trafo-Set	TRA30	
1x	Fernsteuerung	FS4	

### Optionales Zubehör:

1x	Kabeldurchführung	KD2004	
----	-------------------	--------	--

## Kombination K009

spiegelseitig zur Abbildung: K909

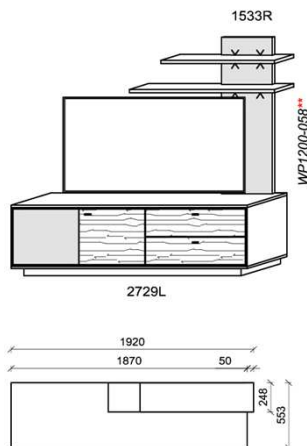

B: 192  
H: 195  
T: 55,3  
Watt: 5,8

Stck	Bezeichnung	Bestellnr.	Pr.1
1x	TV-Unterteil	2729L	
1x	Wandpaneel	1533R	
		<b>K009</b>	<b>Σ</b>

spiegelseitig zur Abbildung: K909

### Empfohlenes Beleuchtungspaket:

1x	Panelbeleuchtung	WP1200-058	
1x	Trafo-Set	TRA15	
1x	Fernsteuerung	FS4	

### Optionales Zubehör:

1x	Kabeldurchführung	KD2004	
----	-------------------	--------	--

Korpus: Salzkammergut Alteiche natur gebürstet

### Hinweis

- = Kristallgranit
- = Rückwand Spaltholz

**Wandboard**

Stelltiefe 19 B: 128  
Belastbar bis max. 10 kg T: 22  
H: 24



Best.Nr.: **1599**

Pr.1:

Wandb.bel.: WS1280-062	6,2 W
= Summe 6,2 W	

**Wandboard**

Stelltiefe 19 B: 160  
Belastbar bis max. 10 kg T: 22  
H: 24

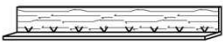

Best.Nr.: **1699**

Pr.1:

Wandb.bel.: WS1600-077	7,7 W
= Summe 7,7 W	

**Wandboard**

Stelltiefe 19 B: 192  
Belastbar bis max. 10 kg T: 22  
H: 24

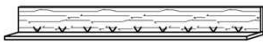

Best.Nr.: **1799**

Pr.1:

Wandb.bel.: WS1920-093	9,3 W
= Summe 9,3 W	

**Wandpaneel**

Stelltiefe 19 B: 159  
Belastbar bis max. 10 kg T: 25,9  
H: 63,6

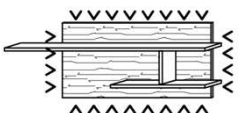

Best.Nr.: **2699R**

**Steckboden**

Stelltiefe 23 B: 128  
Belastbar bis max. 10 kg T: 23  
H: ~3



Best.Nr.: **045**

Pr.1:

= Summe	
---------	--

**Steckboden**

Stelltiefe 23 B: 160  
Belastbar bis max. 10 kg T: 23  
H: ~3



Best.Nr.: **055**

Pr.1:

= Summe	
---------	--

**Steckboden**

Stelltiefe 23 B: 192  
Belastbar bis max. 10 kg T: 23  
H: ~3



Best.Nr.: **060**

Pr.1:

= Summe	
---------	--

**Wandpaneel**

Stelltiefe 23 B: 160  
Belastbar bis max. 10 kg T: 23  
H: ~3

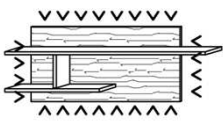

Best.Nr.: **2699L**

Pr.1:

Wandp.bel.: WB1288-178	17,8 W
= Summe 17,8 W	

**Paneel**

3 Böden B: 64  
T: 24  
H: 112

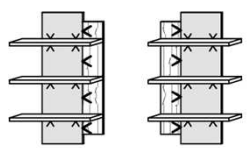

Best.Nr.: **4388L 4388R**

Pr.1:

Paneelbel.: PS2360-114	11,4 W
= Summe 11,4 W	

**Wandpaneel**

1 Wandpaneel mit zwei Böden B: 115  
Rückwand mit Granit T: 24,8  
H: 135

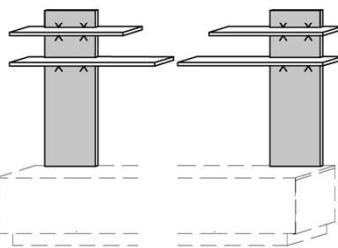

Best.Nr.: **1533L 1533R**

Pr.1:

Paneelbel.: WP1200-058	5,8 W
= Summe 5,8 W	

**TV-Unterteil**

2 Türen B: 168,6  
2 Schübe T: 55,3  
1 Kabelstufach H: 60

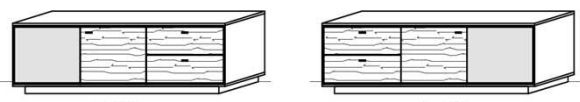

Best.Nr.: **2629L 2629R**

Pr.1:

= Summe	
---------	--

**TV-Unterteil**

2 Türen B: 187  
2 Schübe T: 55,3  
1 Kabelstufach H: 60



Best.Nr.: **2729L 2729R**

Pr.1:

= Summe	
---------	--

**TV-Unterteil**

3 Türen B: 221  
2 Schübe T: 55,3  
1 Kabelstufach H: 60

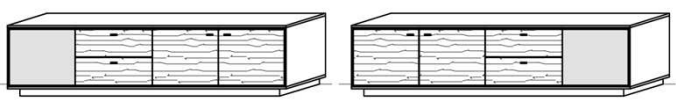

Best.Nr.: **2839L 2839R**

Pr.1:

= Summe	
---------	--

**Beleuchtung ohne Trafo. Bitte wählen Sie den passenden Trafo unter Beachtung der Wattleistung in der Zubehörliste aus!**  
Optional stehen Ihnen weitere **Ausstattungs**möglichkeiten in der **Zubehörliste** zur Verfügung!

Korpus: Salzkammergut Alteiche natur gebürstet

### Hinweis

- = Kristallgranit
- = Rückwand Spalholz

**Standelement**

2 Türen B: 85  
T: 38,3  
H: 204

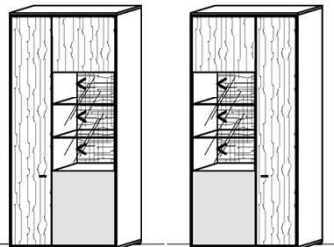

Best.Nr.: **6299L**      **6299R**

Pr.1:

Rückwandbel.: RW30-093    9,3 W

---

= Summe 9,3 W

**Standelement**

1 Tür B: 53  
T: 38,3  
H: 204

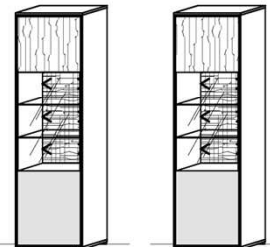

Best.Nr.: **6220L**      **6220R**

Pr.1:

Rückwandbel.: RW30-093    9,3 W

---

= Summe 9,3 W

**Standelement**

1 Tür B: 64  
T: 38,3  
H: 138

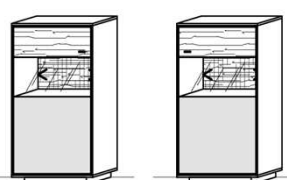

Best.Nr.: **4214L**      **4214R**

Pr.1:

Rückwandbel.: RW10-031    3,1 W

---

= Summe 3,1 W

**Standelement**

1 Tür  
1 Klapptür  
2 Schübe B: 64  
T: 38,3  
H: 138

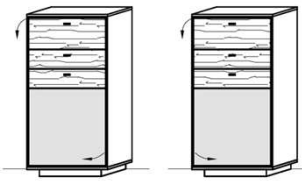

Best.Nr.: **4220L**      **4220R**

Pr.1:

---

= Summe 3,1 W

**Standelement**

1 Tür  
3 Schübe B: 64  
T: 38,3  
H: 138

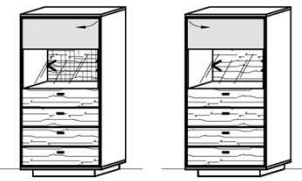

Best.Nr.: **4217L**      **4217R**

Pr.1:

Rückwandbel.: RW10-031    3,1 W

---

= Summe 3,1 W

**Hängeelement**

1 Tür B: 53  
T: 38,3  
H: 120

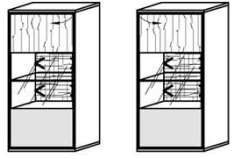

Best.Nr.: **4216L**      **4216R**

Pr.1:

Rückwandbel.: RW20-062    6,2 W

---

= Summe 6,2 W

**Hängeelement**

3 Staufächer B: 35  
T: 38,3  
H: 120

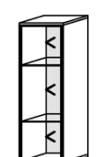

Best.Nr.: **4101**

Pr.1:

Rückwandbel.: RW40-123    12,3 W

---

= Summe 12,3 W

**Beleuchtung ohne Trafo. Bitte wählen Sie den passenden Trafo unter Beachtung der Wattleistung in der Zubehörliste aus!**  
**Optional stehen Ihnen weitere Ausstattungsmöglichkeiten in der Zubehörliste zur Verfügung!**

Korpus: Salzkammergut Alteiche natur gebürstet

### Hinweis

-  = Kristallgranit
-  = Rückwand Spalholz

### Sideboard

1 Tür  
4 Schübe

B: 134,6  
T: 38,3  
H: 78,2

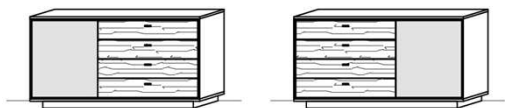

Best.Nr.: 3519L 3519R

Pr.1:

---



---



---

### Sideboard

2 Türen  
4 Schübe

B: 187  
T: 38,3  
H: 78,2

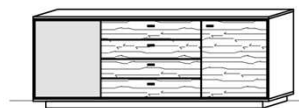

Best.Nr.: 3729

Pr.1:

---



---



---

### Sideboard

3 Türen  
4 Schübe

B: 221  
T: 38,3  
H: 78,2

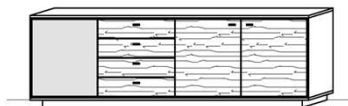

Best.Nr.: 3839

Pr.1:

---



---



---

### Highboard

2 Türen

B: 107,5  
T: 38,3  
H: 128

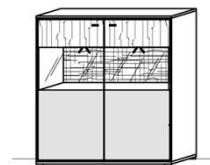

Best.Nr.: 5421

Pr.1:

Fachbeleuchtung: FA1100-048 4,8 W

---



---

= Summe 4,8 W

### Highboard

3 Türen  
2 Schübe

B: 160  
T: 38,3  
H: 128

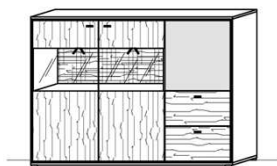

Best.Nr.: 5639

Pr.1:

Fachbeleuchtung: FA1100-048 4,8 W

---



---

= Summe 4,8 W

**Beleuchtung ohne Trafo. Bitte wählen Sie den passenden Trafo unter Beachtung der Wattleistung in der Zubehörliste aus!**  
**Optional stehen Ihnen weitere Ausstattungsmöglichkeiten in der Zubehörliste zur Verfügung!**



Korpus: Salzkammergut Alteiche natur gebürstet

## Wandboardbeleuchtung

Anschlussleitung 2,0 m lang

Energieeffizienzklasse A++

Leuchtmittel oben und unten verbaut!

Bestellnr.	Watt	Pr.1
WS1280-062	6,2	
WS1600-077	7,7	
WS1920-093	9,3	

**! Hinweis:**  
**Beleuchtung ohne Trafo!**  
 Bitte wählen Sie den passenden Trafo unter Beachtung der benötigten Gesamtwattleistung aus! (Siehe nächste Seite)

## TV-Unterteil Fachbeleuchtung

Anschlussleitung 2,0 m lang

Energieeffizienzklasse A++

Fachbreite	Watt	Bestellnr.	Pr.1
bis 110 cm	4,8	FA1100-048	

## Rückwandbeleuchtung (Stand-, Hängeelemente + High-, Sideboard)

Rechts- und linksseitige Rückwand-Beleuchtungseinheit!

Energieeffizienzklasse A++

Anschlussleitung 2,0 m lang

Rasterhöhe	Watt	Bestellnr.	Pr.1
1	3,1	RW10-031	
2	6,2	RW20-062	
3	9,3	RW30-093	
4	12,3	RW40-123	

## Wandpaneelbeleuchtung

Anschlussleitung 2,0 m lang

Energieeffizienzklasse A++

Leuchtmittel umlaufend verbaut!

Breite	Watt	Bestellnr.	Pr.1
128 cm	17,8	WB1288-178	

## Wandpaneelbeleuchtung

Anschlussleitung 2,0 m lang

Energieeffizienzklasse A++

Watt	Bestellnr.	Pr.1
11,4	PS2360-114	
5,8	WP1200-058	

## Trafo-Set 15 Watt

- 1x Fußschalter
- 1x Trafo 15 Watt
- 1x 6-fach Verteiler

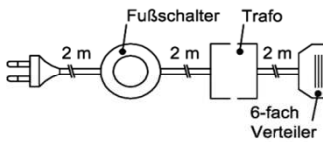

Best.Nr.: **TRA15**  
Pr.:

## Trafo-Set 30 Watt

- 1x Fußschalter
- 1x Trafo 30 Watt
- 1x 6-fach Verteiler

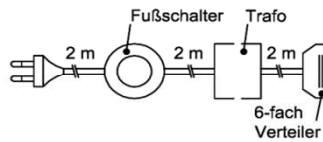

Best.Nr.: **TRA30**  
Pr.:

## Trafo-Set 60 Watt

- 1x Fußschalter
- 1x Trafo 60 Watt
- 2x 6-fach Verteiler

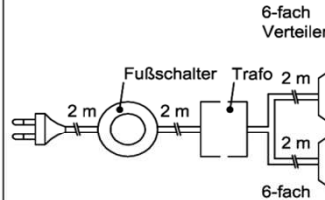

Best.Nr.: **TRA60**  
Pr.:

## Mehrfachstecker-Set

- 1x 6-fach Verteiler für weitere Beleuchtungen
- 1x 2m Verlängerung

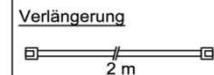

Best.Nr.: **MFV06**  
Pr.1:

## Touchsensor-Set (Lichtschaltung)

Verdeckter Lichtschalter für komfortables Schalten durch Berühren der Korpusoberfläche!

- 1x Touchsensor
- 1x 6-fach Verteiler

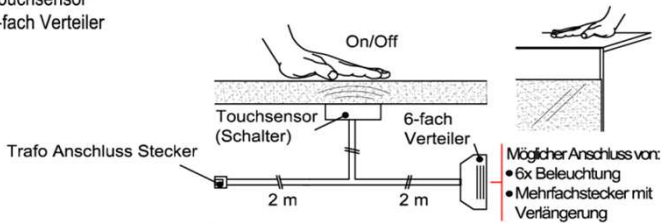

**Bestellhinweis**  
Belastbar bis max. 30 Watt!  
Anschluss von max. 1 Trafo!

Best.Nr.: **TSS01**  
Pr.1:

## Fernsteuerungs-Set (Lichtschaltung)

- 1x Fernsteuerung (4 Kanal)
- 1x Steuereinheit für max 1 Trafo

**Warnhinweis:**  
Belastbar bis max. 60 Watt!

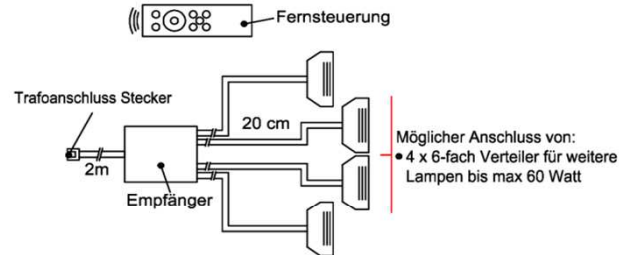

Best.Nr.: **FS4**  
Pr.1:

## Kabeldurchführung

- 1x Kabeldurchführung für Holzböden
- Durchlassbohrung auf Abdeckplatte hinten mittig!

B: 20,7cm | T: 4,5cm

**Bestellhinweis**  
Bitte TV-Unterteil Type angeben!



Best.Nr.: **KD2004**  
Pr.1:

## Schubkasten Vollauszug

- 1x Schub Vollauszug für uneingeschränkte Zugriffsmöglichkeit

**Bestellhinweis**  
Bitte betreffende Type und Schub angeben!

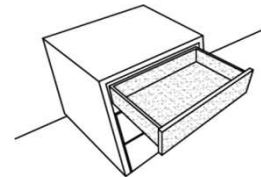

Best.Nr.: **SKV01**  
Pr.1:

## TV Glasaufsatz

Glas wahlweise in Schiefergrau oder Terra getönt.

B: 65 cm  
T: 40 cm  
H: 12 cm

Glasfarbe  
Schiefergrau



Best.Nr.: **0199**  
Pr.1:

Glasfarbe  
Terra getönt



Best.Nr.: **0188**

## Besteckeinsatz

- 1x Besteckeinsatz für Sideboardschubkasten

Wahlweise in zwei Größen:

B: 40,9 cm  
T: 30,9 cm  
H: 5,0 cm

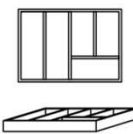

Best.Nr.: **BE409**  
Pr.1:

B: 30,9 cm  
T: 30,9 cm  
H: 5,0 cm

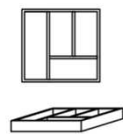

Best.Nr.: **BE309**

## IR- Repeater (Funkübertragungs-Set)

Der Infrarot-Repeater ermöglicht Ihnen bei geschlossener Möbelklappe die dahinter stehenden Geräte anzusteuern.

**Funktion:**  
Das Infrarot-Signal Ihrer Fernbedienung wird vom Empfänger aufgenommen und über den Sender in das jeweilige Möbelfach an Ihre Geräte weitergeleitet.

**Anwendung:**  
Signalweiterleitung für Fernseher, HiFi-Anlagen, Spielekonsolen, DVD- & Blu-Ray-Player!

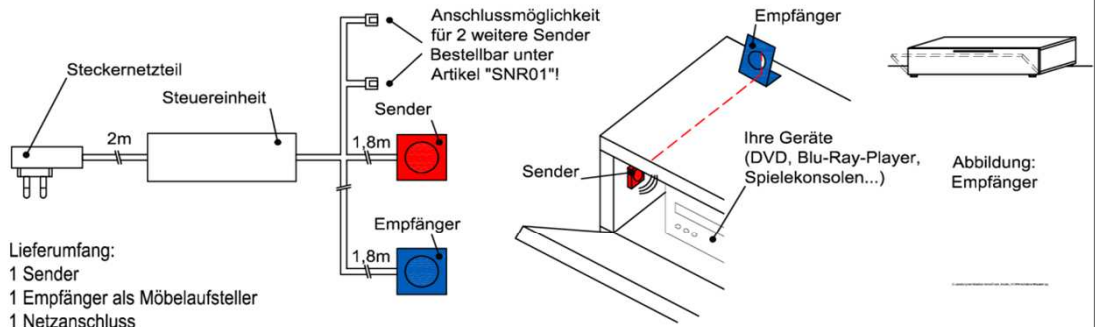

**Lieferumfang:**  
1 Sender  
1 Empfänger als Möbelaufsteller  
1 Netzanschluss

Best.Nr.:

IR01

Pr.1:

## IR- Repeater Zusatzsender

1 Sender

Zusatzsender für die Signalübertragung in weiteren Multimediafächern!

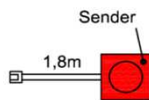

Best.Nr.:

SNR01

Pr.1:

## Schubkasten Einteilungsset

1 paar Glasteiler für 3 Fächer

Hinweis:

Glasteiler in der Schubkastenbreite variabel einbaubar

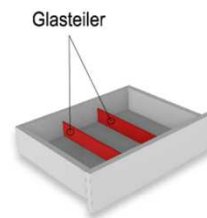

**Bestellhinweis**  
Bitte betreffende Type und Schub angeben!

Best.Nr.:

SE02

Pr.1:

## Couchtische

- Holztischplatte
- Fuss mit Graniteinlage

B: 120  
T: 70  
H: 48

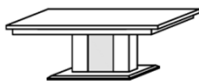

Best.Nr.:

CT120

Pr.1:

B: 80  
T: 80  
H: 48

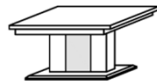

CT080

## Esszimmertisch

- Holztischplatte FEST
- Fuss mit Graniteinlage

B: 200  
T: 95  
H: 76

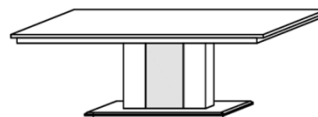

Best.Nr.:

TF200

Pr.1:

B: 180  
T: 95  
H: 76

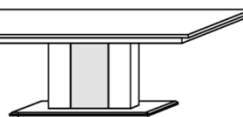

TF180

B: 160  
T: 95  
H: 76

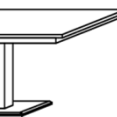

TF160

- Holztischplatte AUSZIEHBAR
- Fuss Graniteinlage

B: 200 - 280  
T: 95  
H: 76

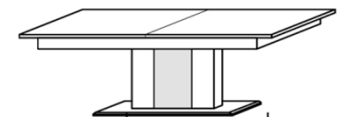

TA2028

B: 180 - 260  
T: 95  
H: 76

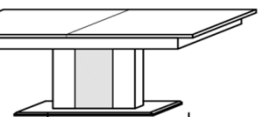

TA1826

B: 160 - 240  
T: 95  
H: 76



TA1624