

# Möbel LETZ

*Finden und Wohlfühlen*



## Typenplan

Tetrim von hülsta - Kleiderschrank in Weiß mit Schubkästen

### **Wichtiger Hinweis für Sie**

Etwaige Hinweise des Herstellers in dieser Produktinformation, die sich auf die Gewährleistung beziehen, haben für Sie keinerlei Bindungswirkung und können von Ihnen ignoriert werden. Ihre gesetzlichen Gewährleistungsrechte als Verbraucher uns gegenüber, als Ihrem Verkäufer, werden dadurch in keiner Weise berührt oder eingeschränkt. Sie können sich wegen aller Mängel jederzeit an uns wenden. Darüber hinaus gehende Herstellergarantien bleiben natürlich unberührt.

Möbel Letz GmbH  
Am Gewerbepark 11  
06895 Zahna-Elster

Tel.: 035383 - 6018 50

Fax.: 035383 - 6018 17

# TETRIX

## SCHLAFEN





# TETRIM

## Schlafen

### Inhaltsverzeichnis

	Seite
Programmeinführung, Ausführungsübersichten	2-5
Vorzugskombinationen	6-7
<b>Kleiderschränke:</b>	
Drehtürenschränke	8-9
Designelemente, Zwischenbauelemente	10-11
<b>Betten:</b>	
Betten, Bettenzubehör	12-14
<b>Beimöbel:</b>	
2 - 4 Raster Konsolen	15
3 Raster Lowboards	16-17
Media-Zubehör für Lowboards, Flachbildschirmhalter	18-19
4 - 5 Raster Sideboards	20-22
8 Raster Highboards	23
6 - 8 Raster Elemente	24
Hängeelemente, Schreib-/Schminktisch	25-26
Wandsteckborde, Abdeckplatten	27
Zubehör: Einlegeböden, Beleuchtung	28-29
<b>Allgemeine Informationen:</b>	
Sonderanfertigungen, Sonderartikel	30-31
Schaltmöglichkeiten für Beleuchtung	32-33
Nutzbare Bettinnenhöhe und Bodenfreiheit	34
Wichtige Hinweise: Wandbeschaffenheit / Montageanleitung	35

Mit grafischen Elementen bringt Tetrim Klarheit in Schlafräume. Zwischen Kuben aus Lack und Holz fügt sich das Bett: klassisch auf Füßen oder mit einer zentralen Kufe unter der Liegefläche, zum Anlehnen eine gepolsterte Rolle oder ein Polsterkopfteil. Das L-förmige Tetrim-Fach spendet dezentes Licht, entweder als Hängeelement, Sideboard oder Hingucker im Kleiderschrank. Gemeinsam mit Konsole, Spiegel und illuminiertes Schattenfuge wird es zum zeitlosen Schminkplatz.

## Ausführungsübersichten

### Kleiderschränke

Ausführungs-Nr.	Korpus und Front	Preisgruppe	Ausführungs-Nr.	Offene Fächer *: Ausführung Rahmen / Ausführung Innenkorpus
1058	Lack reinweiß	I	2344	bronzefarbig / satiniertes Glas,
1685	Lack grau	I		graubraun hinterlackiert
2208	Lack seidengrau	I	2345	silberfarbig / satiniertes Spiegelglas

Schrankinnenkorpus sowie Schrankinnenausstattung grundsätzlich in Lack weiß

\* Offene Fächer und hinterlackierte Glasfronten der Zwischenbau- und Designelemente mit Aluminiumrahmen; Rahmen bronzefarbig und Innenkorpus aus satiniertem Glas, graubraun hinterlackiert oder Rahmen silberfarbig und Innenkorpus aus satiniertem Spiegelglas. Ein Farbwechsel von Rahmen und Innenkorpus ist nicht möglich.

## Ausführungsübersichten

### Betten

Ausführungs-Nr.	Bettkopfteil	Preisgruppe	Ausführungs-Nr.	Oberer Bettrahmen * Bettfüße **	Preisgruppe	Ausführungs-Nr.	Unterer Bettrahmen *** Bettfüße **
<b>1058</b> <b>1685</b> <b>2208</b>	Lack reinweiß Lack grau Lack seidengrau	I I I	<b>1058</b> <b>1685</b> <b>2208</b>	Lack reinweiß Lack grau Lack seidengrau	I I I	<b>2344</b> <b>2345</b>	bronzefarbig silberfarbig
	hülsta-Bezugskollektion		<b>1260</b> <b>1529</b>	Natureiche * Kernnussbaum *			

\* Oberer Bettrahmen in Holzausführung ausschließlich bei Betten mit Polsterkopfteil möglich (gegen Aufpreis)

\*\* Bettfüße bei Betten mit Kopfteil in Lackausführung und Polsterrolle grundsätzlich in der gleichen Ausführung wie der obere Bettrahmen;

Bettfüße bei Betten mit Polsterkopfteil aus Metall, bronze- oder silberfarbig pulverbeschichtet

\*\*\* Unterer Bettrahmen bei Betten mit Kopfteil in Lackausführung und Polsterrolle aus Metall, bronze- oder silberfarbig pulverbeschichtet

Ausführungs-Nr.	Bettecken/Gehrungsverbinder beim Bett mit Polsterkopfteil
<b>1058</b> <b>1685</b> <b>2208</b> <b>1260</b> <b>1529</b> <b>2344</b> <b>2345</b>	Lack reinweiß Lack grau Lack seidengrau Natureiche Kernnussbaum bronzefarbig silberfarbig

Bitte im Auftrag deutlich die gewünschte Ausführung der Bettecken/Gehrungsverbinder beim Bett mit Polsterkopfteil angeben!

### Beimöbel, Wandsteckborde, Abdeckplatten

Ausführungs-Nr.	Korpus und Front, Wandsteckborde	Preisgruppe	Ausführungs-Nr.	Offene Fächer **: Ausführung Rahmen / Ausführung Innenkorpus	Ausführungs-Nr.	Abdeckplatten	Preisgruppe
<b>1058</b> <b>1685</b> <b>2208</b>	Lack reinweiß Lack grau Lack seidengrau	I I I	<b>2344</b> <b>2345</b>	bronzefarbig / satiniertes Glas, graubraun hinterlackiert silberfarbig / satiniertes Spiegelglas	<b>1058</b> <b>1685</b> <b>2208</b>	Lack reinweiß Lack grau Lack seidengrau	I I I
<b>1260</b> <b>1529</b> <b>2205</b> <b>1696</b> <b>2200</b>	Natureiche Kernnussbaum Hochglanzlack reinweiß * Hochglanzlack grau * Hochglanzlack seidengrau *	II II II II II			<b>1260</b> <b>1529</b> <b>2205</b> <b>1696</b> <b>2200</b>	Natureiche Kernnussbaum Hochglanzlack reinweiß Hochglanzlack grau Hochglanzlack seidengrau	II II II II II
<b>RALM</b>	Individuelle Farbwahl nach dem RAL-Farbsystem - Mattlack	III			<b>RALM</b>	Individuelle Farbwahl nach dem RAL-Farbsystem - Mattlack	III
<b>RALH</b>	Individuelle Farbwahl nach dem RAL-Farbsystem - Hochglanzlack	IV			<b>RALH</b>	Individuelle Farbwahl nach dem RAL-Farbsystem - Hochglanzlack	IV
					<b>1749</b> <b>1698</b> <b>2297</b>	Glas hinterlackiert reinweiß Glas hinterlackiert grau Glas hinterlackiert seidengrau	
					<b>2369</b> <b>2370</b> <b>2435</b> <b>2262</b> <b>2268</b> <b>2269</b> <b>2270</b>	Keramik zaha stone Keramik storm nero Keramik weiß Keramik grau Keramik calacatta Keramik beton Keramik pulpis	

\* Der Innenkorpus bei Hochglanzlackausführungen ist in der jeweiligen Farbe matt lackiert.

\*\* Offene Fächer mit Aluminiumrahmen; Rahmen bronzefarbig und Innenkorpus aus satiniertem Glas, graubraun hinterlackiert oder Rahmen silberfarbig und Innenkorpus aus satiniertem Spiegelglas. Ein Farbwechsel von Rahmen und Innenkorpus ist nicht möglich.

#### Ausführungswechsel

Farbkombinationen innerhalb einzelner Typen sind möglich. Geben Sie in diesem Fall die Modell-Nr. deutlich und separat im Auftrag an! Bei Ausführungswechsel zwischen verschiedenen Preisgruppen wird grundsätzlich die höhere Preisgruppe berechnet.

#### Individuelle Farbwahl nach dem RAL-Farbsystem

# Programmeinführung

## Das RAL-Farbsystem

Nahezu jede Wunschfarbe und Farbkombination selbst bestimmen – mit dem RAL-Farbsystem geht das ganz einfach. Als RAL-Farbe bezeichnet man normierte Farben, die einer eindeutigen Nummer zugeordnet sind und in einer Reihe von weltweit eingesetzten Farbsystemen und Farbkatalogen zum Einsatz kommen. Egal für welche Farbe Sie sich entscheiden: in dieser Kollektion von hülsta findet jeder Farbtrend die ideale Anwendung.

### Hinweis zum „Blauen Engel“ (RAL-UZ 38) und Emissionslabel der DGM (Klasse A)

Die Anforderungen des „Blauen Engel“ und des DGM-Emissionslabels können bei Lackfarben der Preisgruppen III und IV je nach Farbmix (Flächen-Anteil dieser Farben in der Kommission) ggf. nicht erfüllt werden. Die gesetzlichen Bestimmungen werden aber auf jeden Fall eingehalten!

## Wichtige Hinweise

### Ausführungswechsel:

Farbkombinationen innerhalb einzelner Typen sind möglich. Geben Sie in diesem Fall die Modell-Nr. deutlich und separat im Auftrag an! Bei Ausführungswechsel zwischen verschiedenen Preisgruppen wird grundsätzlich die höhere Preisgruppe berechnet.

### Glas-Abdeckplatten:

Bitte geben Sie bei Bestellung von hinterlackierten Glas-Abdeckplatten unbedingt die gewünschte Ausführung an!

### Keramik-Abdeckplatten:

Bitte geben Sie bei Bestellung von Keramik-Abdeckplatten unbedingt die gewünschte Ausführung an!

### Offene Fächer:

Offene Fächer und hinterlackierte Glasfronten der Zwischenbau- und Designelemente mit Aluminiumrahmen; Rahmen bronzefarbig und Innenkorpus aus satiniertem Glas, graubraun hinterlackiert oder Rahmen silberfarbig und Innenkorpus aus satiniertem Spiegelglas. Ein Farbwechsel von Rahmen und Innenkorpus ist nicht möglich. Bitte geben Sie bei der Bestellung unbedingt die gewünschte Ausführung an!

### Bettrahmen, Bettfüße:

Bettfüße bei Betten mit Kopfteil in Lackausführung und Polsterrolle grundsätzlich in der gleichen Ausführung wie der obere Bettrahmen, unterer Bettrahmen aus Metall, bronze- oder silberfarbig pulverbeschichtet. Bettfüße bei Betten mit Polsterkopfteil aus Metall, bronze- oder silberfarbig pulverbeschichtet. Bitte geben Sie bei der Bestellung unbedingt die gewünschte Ausführung an!

### Bettecken/Gehrungsverbinder:

Bettecken/Gehrungsverbinder sind in verschiedenen Ausführungen lieferbar. Bitte im Auftrag deutlich die gewünschte Ausführung der Bettecken/Gehrungsverbinder beim Bett mit Polsterkopfteil angeben!

### Standard-Innenausstattung (bei Beimöbeln):

Hinter Türen sind im Abstand von 2 Rastern Holz-Einlegeböden eingeplant.

**Switchkabel** (bei Einsatz eines Fußschalters in Verbindung mit offenen Fächern mit bronzefarbigem Rahmen):

Standardmäßig erfolgt die Schaltung der Beleuchtung durch einen außenliegenden Fußschalter. Die Farbtemperatur der LED-Leuchten bei Einsatz des Fußschalters ist kaltweiß. Wenn bei **offenen Fächern mit bronzefarbigem Rahmen** die Startfarbe warmweiß gewünscht wird, muss das im Beschlagbeutel 2907 mitgelieferte Switchkabel entsprechend der Montageanleitung zusätzlich verwendet werden. Pro offenem Fach mit bronzefarbigem Rahmen wird 1 Switchkabel mitgeliefert. Der Einsatz einer Funkfernbedienung mit Farbtemperaturwechsel ist ebenfalls möglich (gegen Aufpreis).

**Schubkastenzargen** grundsätzlich in grau

### Hängeelemente:

Werden Elemente als Hängeelemente eingeplant, so ist ein Hängebeschlag zu bestellen.

### Gestapelte Elemente:

Werden Elemente aufeinander gestapelt, so ist für das/die gestapelte(n) Element(e) nur dann ein Hängebeschlag zu bestellen, wenn das gestapelte Element breiter als das bodenstehende Element ist bzw. versetzt gestapelt wird.

### Kombinationen von bodenstehenden und hängenden Elementen:

Werden bodenstehende und hängende Elemente innerhalb einer Möbelplanung kombiniert, dürfen bauseits im Bereich der bodenstehenden Elemente keine Sockelleisten vorhanden sein bzw. müssen entfernt werden.

### Max. Belastung:

Max. Belastung von Holzböden (bis 70,4 cm Breite) sowie Schubladen: 25 kg  
Max. Belastung von Holzböden (zwischen 70,4 und 105,6 cm Breite): 15 kg  
Max. Belastung von Holzböden (ab 105,6 cm Breite): 10 kg  
Max. Belastung von Abdeckplatten: 35 kg pro laufendem Meter für bodenstehende Elemente.

**Bitte beachten Sie zudem ggf. vorhandene max. Belastungsangaben bei einzelnen Typen im Innenteil, die generellen Belastungsangaben für Hängeelemente sowie die wichtigen Hinweise insbesondere zur Wandbeschaffenheit am Ende dieser Typenliste.**

### hülsta-Push-to-open:

Schubladen, Klappen und Drehtüren mit hülsta-Push-to-open. Alle Schubladen auf Unterflurkugelführung als Vollauszug.

## Informationen zu den Zeichnungen

### Mittelseiten hinter Klappen

Hinter Klappen mit den Frontbreiten ab 123,2 cm werden Mittelseiten eingesetzt. In den Zeichnungen werden die Mittelseiten durch gestrichelte Linien angedeutet.

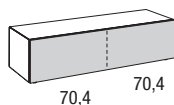

### Bezeichnungsreihenfolgen

Die Bezeichnungsreihenfolgen der Fronten erfolgen von links nach rechts und/oder von oben nach unten.

1 Schublade 1 Klappe

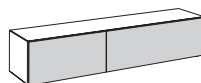

1 offenes Fach; 2 Türen

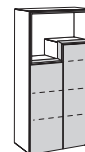

### Geteilte Schubkastenzargen:

Bei den Schubladen mit den Frontbreiten ab 123,2 cm werden geteilte Schubkastenzargen eingesetzt (in den Zeichnungen werden die Mittelseiten durch gestrichelte Linien angedeutet). Damit Sie das passende Zubehör für die Schubladen einplanen können, werden die Frontbreiten der Schubladen an den Zeichnungen der Elemente abgebildet.

## Wandbefestigung

**Wichtige Hinweise:** Generell sind Sie als Händler/Fachmonteur für die fachgerechte Wandbefestigung der Möbel verantwortlich. Daher sollte diese Wandbefestigung auch nur durch entsprechend geschulte Fachmonteure durchgeführt werden. Für nahezu alle Elemente wird seitens hülsta Material zur Wandbefestigung mitgeliefert, von dem Sie aus Sicherheits- und Konstruktionsgründen Gebrauch machen sollten. Das von hülsta mitgelieferte Befestigungsmaterial (Dübel, Schrauben) ist ausschließlich für die Befestigung von Bauteilen an Beton der Festigkeitsklasse C12/15 geeignet.  
Für andere Baustoffe (siehe separate Baustofftabelle im Kapitel Wandbeschaffenheit) bieten wir Ihnen ein Montage-Mörtelset als Bestelltype an. Beachten Sie bitte, dass auch dieses Montage-Mörtelset nur für die in der Baustofftabelle aufgeführten Baustoffe geeignet ist. Bei abweichender Beschaffenheit (z.B. Gipskarton- oder Leichtbauwände) ist eine andere, der Belastung angemessene Befestigung bauseits vorzunehmen. Bitte beachten Sie, dass bei unsachgemäßer Befestigung der Möbel an der Wand ein Risiko des Herabfallens bzw. Umkippens besteht – besonders bei Verwendung von bauseitig beschafften, alternativen Befestigungsmaterialien.  
Aufgrund oben genannter Sachverhalte ist die Wandbeschaffenheit vor Vertragsabschluss daher unbedingt abzufragen.

## Hängeelemente / gestapelte Elemente

Werden die 1 bis 3 Raster Elemente sowie Lowboards als Hängeelemente eingeplant, so darf die Zuladung je Element von maximal 15 kg pro Meter aus statischen Gründen nicht überschritten werden! Max. Belastung 15 kg pro Meter:

17,6 cm Breite: 5,0 kg	140,8 cm Breite: 20,0 kg
35,2 cm Breite: 5,0 kg	158,4 cm Breite: 20,0 kg
52,8 cm Breite: 7,5 kg	176,0 cm Breite: 25,0 kg
70,4 cm Breite: 10,0 kg	193,6 cm Breite: 25,0 kg
88,0 cm Breite: 12,5 kg	211,2 cm Breite: 30,0 kg
105,6 cm Breite: 15,0 kg	228,8 cm Breite: 30,0 kg
123,2 cm Breite: 15,0 kg	

Werden die 4 bis 10 Raster Elemente, Side- oder Highboards als Hängeelemente eingeplant, so darf die Zuladung je Element von maximal 40 kg aus statischen Gründen nicht überschritten werden!

Die Hängeelemente dürfen nur an absolut festem Mauerwerk montiert werden. Gipskarton- sowie Leichtbauwände sind hierfür nicht geeignet.

Bitte berücksichtigen Sie 2,0 cm Montageluft nach oben, um Elemente einhängen zu können.

Werden Elemente als Hängeelemente eingeplant, so ist ein Hängebeschlag zu bestellen.

Werden Elemente aufeinander gestapelt, so ist für das/die gestapelte(n) Element(e) nur dann ein Hängebeschlag zu bestellen, wenn das gestapelte Element breiter als das bodenstehende Element ist bzw. versetzt gestapelt wird.

## Kennzeichnungen an den Typenlistenzeichnungen / Montagehinweise für Hängeelemente

### Kennzeichnungen an den Typenlistenzeichnungen / Montagehinweise für Hängeelemente

Der Großteil der Möbel hat zwei Wandbefestigungspunkte (= Anzahl an Trägerplatten), wenn diese als Hängeelemente eingeplant werden. Dieses wird nicht explizit in der Typenliste erwähnt. Bei einer abweichenden Anzahl an Wandbefestigungspunkten (= Trägerplatten) wird dieses an den Zeichnungen in der Typenliste mit Zahlen in schwarzen Feldern gekennzeichnet. Beachten Sie bitte hierzu unbedingt die Informationen und Hinweise im Kapitel „Wandbeschaffenheit“!

**3**  
**4**

## Auslieferungshinweise

### Auslieferungshinweise:

Der Großteil der Elemente wird standardmäßig **komplett verleimt** geliefert, der Korpus ist dementsprechend **nicht demontierbar**. Es gelten jedoch **Ausnahmen**:

Einige Korpusse werden komplett geliefert, können jedoch beim Endkunden **in Einzelteile demontiert werden**. Diese Typen sind in der Typenliste mit **1** gekennzeichnet.

Einige Korpusse werden aufgrund ihrer Abmessung **in Einzelteilen zerlegt** geliefert. Diese Typen sind in der Typenliste mit **2** gekennzeichnet.

Die Fronten mit der Ziffer **2** werden separat mitgeliefert und sind somit immer (de-)montierbar.

# Vorzugskombinationen

**hülsta-Bezugskollektion:** Siehe Typenliste „hülsta-Bezugskollektion“. Bitte die gewünschte Ausführung deutlich im Auftrag angeben!

Bitte auch die Matratzen und Federholzrahmen in der Typenliste „SCHLAFSYSTEME“ beachten!

Vorzugskombinationen sind preisreduzierte Zusammenstellungen, deren Preisvorteil an eine unveränderte Zusammenstellung gebunden ist. Die Vorzugskombinationen können um eventuelles Zubehör ergänzt werden. Dieses wird gegen Aufpreis berechnet.

## Vorzugskombinationen

bestehend aus:

- einem Bett mit Polsterkopfteil
- zwei 2 Raster hohen Konsolen oder je eine Konsole Type 37021 und 37022
- einem der unten aufgeführten Drehtürenschränke

Den Preis einer gesamten Vorzugskombination (Bettanlage und Kleiderschrank) entnehmen Sie bitte den grau hinterlegten Feldern!

## Wichtige Hinweise:

- Die Konsolen sind ausschließlich in den Korpus-/Frontausführungen des Kleiderschranks lieferbar.
- Die Preisgruppe II bzw. III bei den Vorzugskombinationen wird berechnet, wenn das Polsterkopfteil des Bettes in einem Bezug der hülsta-Bezugskollektion aus Preisgruppe II bzw. III bestellt wird.

## Sonderanfertigungen bei Vorzugskombinationen sind möglich!

**Preisstellung:** Vorzugskombination + 15% zzgl. aller gewünschten Sonderanfertigungen (siehe „Sonderanfertigungen“)!

**Hinweis:** Höhenkürzungen der Kleiderschränke sind weiterhin kostenlos!

## Wichtiger Hinweis:

Bitte in der Bestellung unbedingt die Typennummern des gewünschten Bettes und der Konsolen (siehe hinten) angeben!

## Bett mit Polsterkopfteil

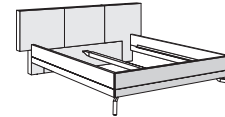

**Aufpreis für Bettumrandung in Holz Ausführung:**  
Type 3000

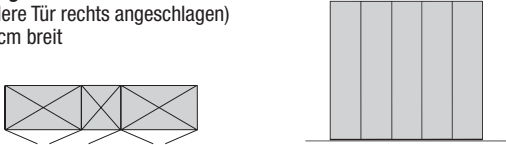
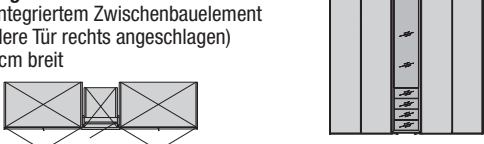
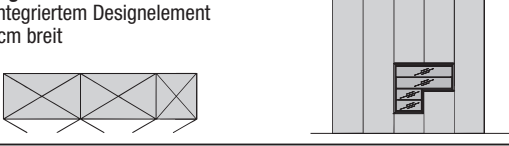
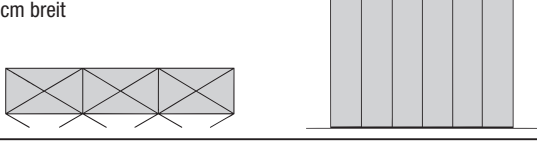
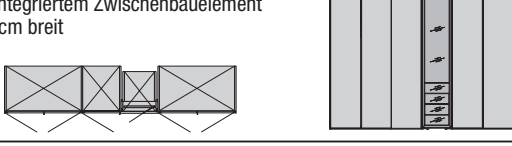
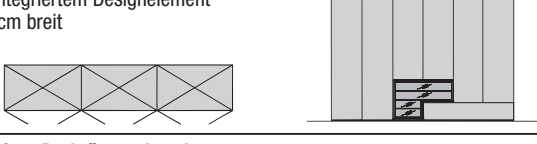
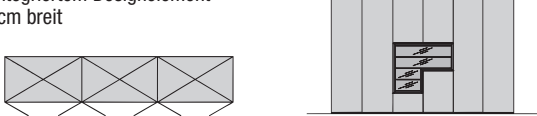
<p><b>4-türiger Drehtürenschränk</b> 202 cm breit</p> 	<p>Preisgr. I II III</p>	<p><b>A8606</b></p>
<p><b>5-türiger Drehtürenschränk</b> (mittlere Tür rechts angeschlagen) 252 cm breit</p> 	<p>Preisgr. I II III</p>	<p><b>A8616</b></p>
<p><b>5-türiger Drehtürenschränk</b> mit integriertem Zwischenbauelement (mittlere Tür rechts angeschlagen) 252 cm breit</p> 	<p>Preisgr. I II III</p>	<p><b>A86116</b></p>
<p><b>7-türiger Drehtürenschränk</b> mit integriertem Designelement 252 cm breit</p> 	<p>wie Abb. spiegelb. Preisgr. I II III</p>	<p><b>A8676</b> <b>A8686</b></p>
<p><b>6-türiger Drehtürenschränk</b> 302 cm breit</p> 	<p>Preisgr. I II III</p>	<p><b>A8636</b></p>
<p><b>6-türiger Drehtürenschränk</b> mit integriertem Zwischenbauelement 302 cm breit</p> 	<p>wie Abb. spiegelb. Preisgr. I II III</p>	<p><b>A8696</b> <b>A86106</b></p>
<p><b>6-türiger Drehtürenschränk</b> mit integriertem Designelement 302 cm breit</p> 	<p>wie Abb. spiegelb. Preisgr. I II III</p>	<p><b>A8626</b> <b>A8646</b></p>
<p><b>8-türiger Drehtürenschränk</b> mit integriertem Designelement 302 cm breit</p> 	<p>wie Abb. spiegelb. Preisgr. I II III</p>	<p><b>A8656</b> <b>A8666</b></p>

# Vorzugskombinationen

Bitte auch die Matratzen und Federholzrahmen in der Typenliste „SCHLAFSYSTEME“ beachten!

Vorzugskombinationen sind preisreduzierte Zusammenstellungen, deren Preisvorteil an eine unveränderte Zusammenstellung gebunden ist. Die Vorzugskombinationen können um eventuelles Zubehör ergänzt werden. Dieses wird gegen Aufpreis berechnet.

## Vorzugskombinationen

bestehend aus:

- einem Bett mit Polsterkopfteil oder mit Kopfteil in Lackausführung und Polsterrolle
- zwei 2 oder 3 Raster hohen Konsolen
- einem der unten aufgeführten Drehtürenschränke

Den Preis einer gesamten Vorzugskombination (Bettanlage und Kleiderschrank) entnehmen Sie bitte den grau hinterlegten Feldern!

## Wichtige Hinweise:

- Die Konsolen sind ausschließlich in den Korpus-/Frontausführungen des Kleiderschranks lieferbar.
- Die Preisgruppe II bzw. III bei den Vorzugskombinationen wird berechnet, wenn das Polsterkopfteil bzw. die Polsterrolle des Bettes in einem Bezug der hülsta-Bezugkollektion aus Preisgruppe II bzw. III bestellt wird.

## Sonderanfertigungen bei Vorzugskombinationen sind möglich!

**Preisstellung:** Vorzugskombination + 15% zzgl. aller gewünschten Sonderanfertigungen (siehe „Sonderanfertigungen“)!

**Hinweis:** Höhenkürzungen der Kleiderschränke sind weiterhin kostenlos!

## Wichtiger Hinweis:



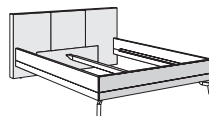

Bitte in der Bestellung unbedingt die Typennummern des gewünschten Bettes und der Konsolen (siehe hinten) angeben!

Bett mit Polsterkopfteil

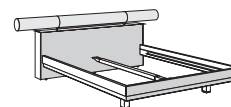

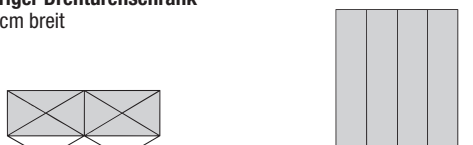
Bett mit Kopfteil in Lackausführung und Polsterrolle

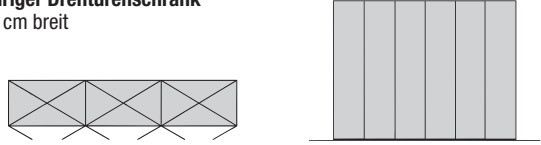
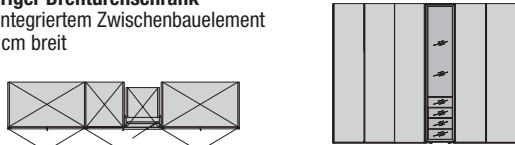
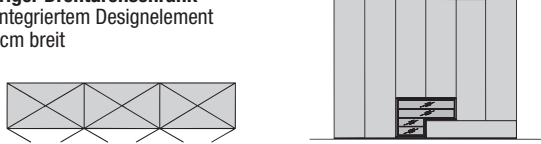
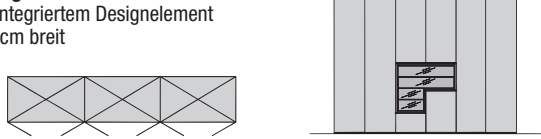

<p><b>4-türiger Drehtürenschränk</b> 202 cm breit</p> 	<p>Preisgr. I II III</p>	<p><b>A8706</b></p>	<p><b>A8406</b></p>
<p><b>5-türiger Drehtürenschränk</b> (mittlere Tür rechts angeschlagen) 252 cm breit</p> 	<p>Preisgr. I II III</p>	<p><b>A8716</b></p>	<p><b>A8416</b></p>
<p><b>5-türiger Drehtürenschränk</b> mit integriertem Zwischenbauelement (mittlere Tür rechts angeschlagen) 252 cm breit</p> 	<p>Preisgr. I II III</p>	<p><b>A87116</b></p>	<p><b>A84116</b></p>
<p><b>7-türiger Drehtürenschränk</b> mit integriertem Designelement 252 cm breit</p> 	<p>wie Abb. spiegeln. Preisgr. I II III</p>	<p><b>A8776</b> <b>A8786</b></p>	<p><b>A8476</b> <b>A8486</b></p>
<p><b>6-türiger Drehtürenschränk</b> 302 cm breit</p> 	<p>Preisgr. I II III</p>	<p><b>A8736</b></p>	<p><b>A8436</b></p>
<p><b>6-türiger Drehtürenschränk</b> mit integriertem Zwischenbauelement 302 cm breit</p> 	<p>wie Abb. spiegeln. Preisgr. I II III</p>	<p><b>A8796</b> <b>A87106</b></p>	<p><b>A8496</b> <b>A84106</b></p>
<p><b>6-türiger Drehtürenschränk</b> mit integriertem Designelement 302 cm breit</p> 	<p>wie Abb. spiegeln. Preisgr. I II III</p>	<p><b>A8726</b> <b>A8746</b></p>	<p><b>A8426</b> <b>A8446</b></p>
<p><b>8-türiger Drehtürenschränk</b> mit integriertem Designelement 302 cm breit</p> 	<p>wie Abb. spiegeln. Preisgr. I II III</p>	<p><b>A8756</b> <b>A8766</b></p>	<p><b>A8456</b> <b>A8466</b></p>



# Drehtürenschränke

## Hinweise zur Planung von Drehtürenschränken nach der Endlosbauweise

Drehtürenschränke können endlos geplant und miteinander kombiniert werden. Infolge unterschiedlicher Elementbreiten lassen sich eine Fülle von Schrankbreiten erzielen. Dadurch kann die zur Verfügung stehende Stellfläche optimal genutzt werden. Für jede Schrankkombination gilt das erste Element von links als Grundelement, das beide Außenseiten beinhaltet. Es kann immer nur 1 Grundelement eingeplant werden. Bei Weiterbau mit Anbauelementen wird die rechte Außenseite vom Grundelement als Schrankabschluss eingesetzt. Bei eintürigen Drehtürenschränken kann zwischen linkem und rechtem Türanschlag gewählt werden. Die Grafiken unten sollen einen Ausschnitt aus dem Schranksortiment wiedergeben.

Standardmäßige Inneneinteilung je Element: 2 Einlegeböden, 1 Kleiderstange. Alle Innenflächen sind in Lack weiß.

## Maße

	ohne LED-Aufbauleuchte	mit LED-Aufbauleuchte
Höhen inkl. Sockel	229,6 cm	234,6 cm
	Höhenkürzungen in Abständen von 1,0 cm ohne Mehrpreis	
Tiefen	61,4 cm	74,2 cm
Breiten	siehe Seite 9-11	

## Schrankbeispiele

### 3-türiger Drehtürenschränk 152 cm breit

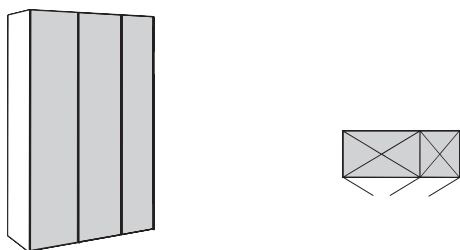

### 5-türiger Drehtürenschränk (mittlere Tür rechts angeschlagen) 252 cm breit

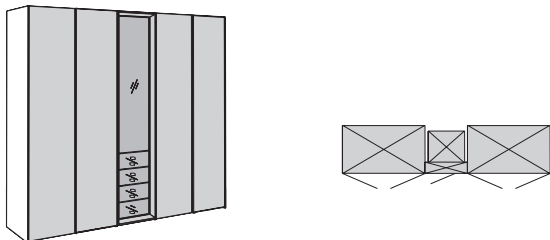

### 6-türiger Drehtürenschränk mit integriertem Zwischenbauelement 302 cm breit

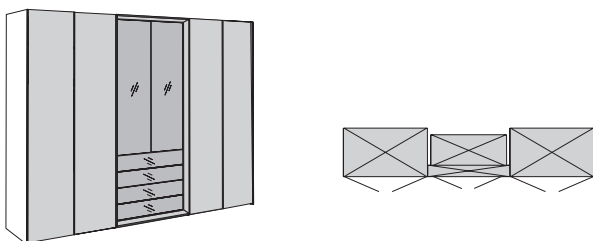

### 6-türiger Drehtürenschränk mit integriertem Designelement 302 cm breit

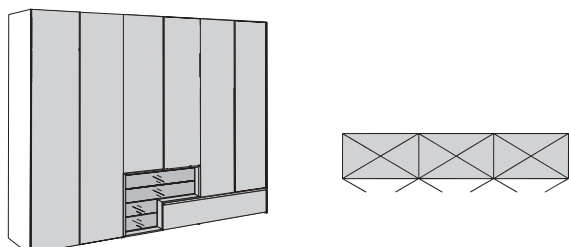

## Drehtürenschränke

- Drehtürenschränke können endlos geplant und miteinander kombiniert werden
- 3 Zwischenbauelemente
- 2 Designelemente
- Spiegelfronten und Beleuchtung gegen Aufpreis
- Elementaußenbreiten: 42, 52, 82, 102 cm (Grundelemente)
- 40, 50, 80, 100 cm (Anbauelemente)
- Elementinnenbreiten: 38, 48, 78, 98 cm
- Schrankaußentiefe: 61,4 cm
- Schrankinnentiefe: 56,0 cm
- Türöffnungswinkel: ca. 94°

## Beleuchtung

Alle Drehtürenschränke sind wahlweise auch mit LED-Aufbauleuchten lieferbar. Es wird grundsätzlich über jedem Element – ob 1-türig oder 2-türig – eine LED-Aufbauleuchte (12 V; 2,4 W) eingeplant. Auf Wunsch kann mittig über jeder Tür eine LED-Aufbauleuchte eingeplant werden. In jedem Fall ist eine Grundrisskizze zu erstellen. Die Schaltung der Beleuchtung erfolgt standardmäßig durch einen außenliegenden Fußschalter. Als Alternative ist aber auch eine Funkfernbedienung möglich, für die ein Aufpreis berechnet wird. Die Funkfernbedienung beinhaltet einen Sender und einen Empfänger, mit dem sich die gesamte LED-Beleuchtung ein- und ausschalten lässt. Bei Einsatz der Funkfernbedienung entfällt der Fußschalter.

## Funkfernbedienung

### Mehrpreis für Funkfernbedienung mit Farbtemperaturwechsel

(Sender + Empfänger) Type

2119

### LED-Aufbauleuchte

### Aufpreis für jede weitere Leuchte (2,4 W) Type

395



Dieses Produkt enthält eine Lichtquelle der Energieeffizienzklasse G. 12 V.



# Drehtürenschränke





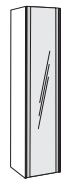
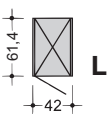
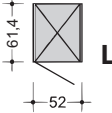
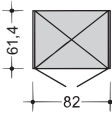
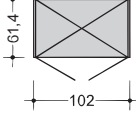
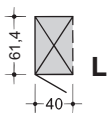
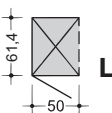
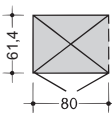
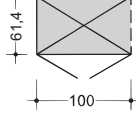

Bitte beachten Sie bei jeder Planung je 2 cm  
Montageluft zur Decke und zur Seite!

# TETRIM

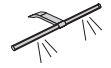
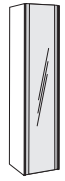
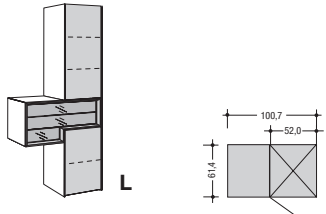
<p><b>Drehtürenschränke</b></p> <p><b>Höhe: 229,6 cm</b> (Höhe mit LED-Aufbauleuchte: 234,6 cm); Höhenkürzungen in Abständen von 1,0 cm ohne Mehrpreis <b>Breite:</b> siehe Tabelle <b>Tiefe: 61,4 cm</b> (Tiefe mit LED-Aufbauleuchte: 74,2 cm)</p> <p>Innenausstattung je Element: 2 Einlegeböden, 1 Kleiderstange; Innenausstattung grundsätzlich in Lack weiß.</p>		<p><b>Aufpreis für LED-Aufbauleuchte</b></p> <p>je Element: 1 Leuchte</p>  <p>Hinweis zur Energieeffizienzklasse: siehe Seite 8!</p>	<p><b>Aufpreis für Spiegel</b></p> <p>Jede Schranktür kann wahlweise mit einem Spiegel (senkrecht facettiert) ausgestattet werden, für den ein Aufpreis berechnet wird.</p> 
<p><b>Grundelemente</b> mit 2 Außenseiten (je 2 cm stark)</p> <p>Für jede Schrankkombination gilt das erste Element von links als Grundelement, das beide Außenseiten beinhaltet. Es kann immer nur 1 Grundelement eingeplant werden. Bei Weiterbau mit Anbauelementen gilt die rechte Außenseite als Schrankabschluss.</p>		<p>Bitte beachten Sie ebenso die funktionale und hochwertige <b>Schränkinnenausstattung</b> in der Typenliste „Schränkinnenausstattung“ sowie Sonderartikel und mögliche <b>Sonderanfertigungen</b>.</p>	
 <p>Element 1-türig, links oder rechts, 42 cm breit</p>	<p>Preisgr. I</p>	<p><b>A02011 L</b> <b>A02012 R</b></p>	
 <p>Element 1-türig, links oder rechts, 52 cm breit</p>	<p>Preisgr. I</p>	<p><b>A2011 L</b> <b>A2012 R</b></p>	
 <p>Element 2-türig, 82 cm breit</p>	<p>Preisgr. I</p>	<p><b>A0202</b></p>	<p>2,4 W</p>
 <p>Element 2-türig, 102 cm breit</p>	<p>Preisgr. I</p>	<p><b>A202</b></p>	<p><b>395</b></p>
<p><b>Anbauelemente</b> mit 1 Mittelseite (2 cm stark)</p>			
 <p>Element 1-türig, links oder rechts, 40 cm breit</p>	<p>Preisgr. I</p>	<p><b>A00011 L</b> <b>A00012 R</b></p>	
 <p>Element 1-türig, links oder rechts, 50 cm breit</p>	<p>Preisgr. I</p>	<p><b>A0011 L</b> <b>A0012 R</b></p>	
 <p>Element 2-türig, 80 cm breit</p>	<p>Preisgr. I</p>	<p><b>A0002</b></p>	
 <p>Element 2-türig, 100 cm breit</p>	<p>Preisgr. I</p>	<p><b>A002</b></p>	<p>Bitte in Frontskizze genau kennzeichnen bzw. im Auftrag angeben (von links), welche Drehtüren mit Spiegel ausgestattet werden sollen.</p> <p><b>Spiegel-Aufpreis pro Drehtür:</b></p>

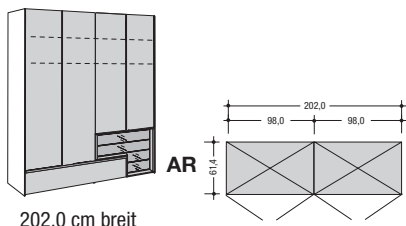
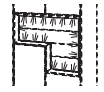
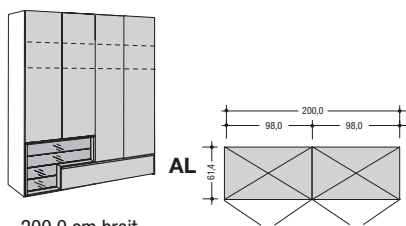

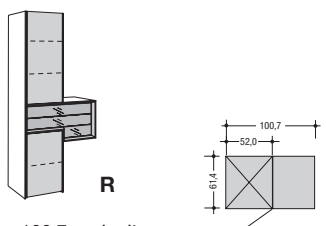

# Designelemente

Bitte beachten Sie bei jeder Planung je 2 cm Montageluft zur Decke und zur Seite!

<p><b>Designelemente</b>  <b>Höhe: 229,6 cm</b> (Höhe mit LED-Aufbauleuchte: 234,6 cm)  <b>Breite:</b> siehe Tabelle  <b>Tiefe: 61,4 cm</b> (Tiefe mit LED-Aufbauleuchte: 74,2 cm)</p> <p>Designelemente sind nicht freistehend einplanbar.  Höhenkürzungen (erfolgen bei oberen Türen) sind bis auf eine Gesamthöhe von 201 cm möglich.  Breiten- und Tiefenkürzungen sind nicht möglich.</p>		<p><b>LED-Rahmenbeleuchtung</b> zur Montage im Rahmen der Zwischenbau- und Designelemente</p> <p>Dieses Produkt enthält eine Lichtquelle der Energieeffizienzklasse E: 12 V.</p> 	<p><b>Aufpreis für LED-Aufbauleuchte</b></p> <p>je Element: 1 Leuchte</p>  <p>Hinweis zur Energieeffizienzklasse: siehe Seite 8!</p>	<p><b>Aufpreis für Spiegel</b></p> <p>Jede Schranktür kann wahlweise mit einem Spiegel (senkrecht facettiert) ausgestattet werden, für den ein Aufpreis berechnet wird.</p> 	
<p><b>Grundelemente</b> mit 2 Außenseiten (je 2 cm stark)</p> <p>Für jede Schrankkombination gilt das erste Element von links als Grundelement, das beide Außenseiten beinhaltet. Es kann immer nur 1 Grundelement eingeplant werden. Bei Weiterbau mit Anbauelementen gilt die rechte Außenseite als Schrankabschluss.</p>		<p>Bitte beachten Sie ebenso die funktionale und hochwertige <b>Schrankinnenausstattung</b> in der Typenliste „Schrankinnenausstattung“ sowie Sonderartikel und mögliche <b>Sonderanfertigungen</b>.</p>			
<p><b>Grundelement</b>  2 Türen mit 3 Einlegeböden; 3 Schubladen;  Schubladen mit hinterlackierter Glasfront</p>  <p>100,7 cm breit</p>	<p>Preisgr. I</p>	<p>A221 L</p>	<p>23,0 W</p>  <p>7955</p>		
<p><b>Grundelement</b>  4 Türen mit 4 Einlegeböden und 2 Kleiderstangen; 5 Schubladen; 4 Schubladen mit hinterlackierter Glasfront</p>  <p>202,0 cm breit</p>	<p>Preisgr. I</p>	<p>A2702</p>	<p>26,0 W</p>  <p>7955</p>	<p>2,4 W</p>	<p>Bitte in Frontskizze genau kennzeichnen bzw. im Auftrag angeben (von links), welche Drehtüren mit Spiegel ausgestattet werden sollen.</p> <p><b>Spiegel-Aufpreis pro Drehtür:</b></p>
<p><b>Abschluss- und Anbauelemente</b> mit 1 Mittelseite (2 cm stark)</p>					
<p><b>Anbauelement</b>  4 Türen mit 4 Einlegeböden und 2 Kleiderstangen; 5 Schubladen; 4 Schubladen mit hinterlackierter Glasfront;  Type A0702 ist nicht als Abschlusselement einplanbar</p>  <p>200,0 cm breit</p>	<p>wie Abb. spiegelb. Preisgr. I</p>	<p>A0701 A0702</p>	<p>26,0 W</p>  <p>7955</p>		
<p><b>Abschlusselement</b>  2 Türen mit 3 Einlegeböden; 3 Schubladen;  Schubladen mit hinterlackierter Glasfront</p>  <p>100,7 cm breit</p>	<p>Preisgr. I</p>	<p>A022 R</p>	<p>23,0 W</p>  <p>7955</p>		

# Zwischenbauelemente

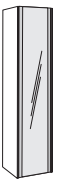
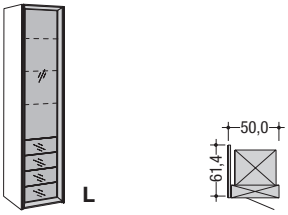
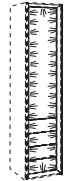
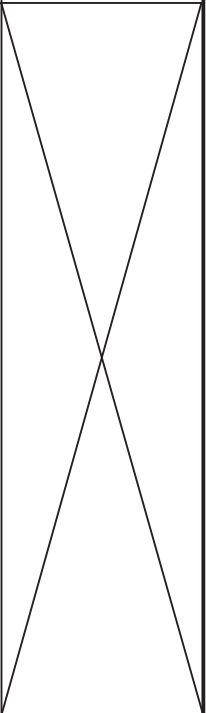
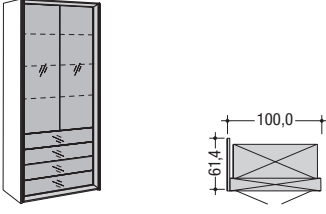
# TETRIM

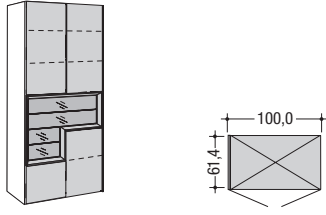
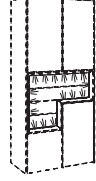
<p><b>Zwischenbauelemente</b>  <b>Höhe: 229,6 cm</b> (Höhe mit LED-Aufbauleuchte: 234,6 cm)  <b>Breite:</b> siehe Tabelle  <b>Tiefe: 61,4 cm</b> (Tiefe mit LED-Aufbauleuchte: 74,2 cm)</p> <p>Zwischenbauelemente sind nicht als Grund- und Abschlusselement bzw. freistehend einplanbar.          Höhenkürzungen (erfolgen bei oberen Türen; nicht möglich bei Zwischenbauelement A901 L, A902 R und A910) sind bis auf eine Gesamthöhe von 201 cm möglich.          Breiten- und Tiefenkürzungen sind nicht möglich.</p>		<p><b>LED-Rahmenbeleuchtung</b> zur Montage im Rahmen der Zwischenbau- und Designelemente</p> <p>Dieses Produkt enthält eine Lichtquelle der Energieeffizienzklasse E 12 V.</p> 	<p><b>Aufpreis für LED-Aufbauleuchte</b></p> <p>je Element: 1 Leuchte</p>  <p>Hinweis zur Energieeffizienzklasse: siehe Seite 8!</p>	<p><b>Aufpreis für Spiegel</b>          Jede Schranktür kann wahlweise mit einem Spiegel (senkrecht facettiert) ausgestattet werden, für den ein Aufpreis berechnet wird.</p> 	
<p>Bitte beachten Sie ebenso die funktionale und hochwertige <b>Schränkinnenausstattung</b> in der Typenliste „Schränkinnenausstattung“ sowie Sonderartikel und mögliche <b>Sonderanfertigungen</b>.</p>					
<p><b>Zwischenbauelement</b>          1 Tür mit 3 Einlegeböden; 4 Schubladen;          Tür und Schubladen mit hinterlackierter Glasfront</p>  <p>50 cm breit</p>	<p>Preisgr. I</p>	<p><b>A901 L</b> <b>A902 R</b></p>	<p>40,0 W</p>  <p><b>7952</b></p>	<p>2,4 W</p> <p><b>395</b></p>	
<p><b>Zwischenbauelement</b>          2 Türen mit 3 Einlegeböden; 4 Schubladen;          Türen und Schubladen mit hinterlackierter Glasfront</p>  <p>100 cm breit</p>	<p>Preisgr. I</p>	<p><b>A910</b></p>	<p>50,0 W</p>  <p><b>7953</b></p>	<p><b>395</b></p>	
<p><b>Zwischenbauelement</b>          4 Türen mit 2 Einlegeböden; 4 Schubladen;          Schubladen mit hinterlackierter Glasfront</p>  <p>100 cm breit</p>	<p>wie Abb. spiegeln.  Preisgr. I</p>	<p><b>A921</b> <b>A922</b></p>	<p>26,0 W</p>  <p><b>7955</b></p>	<p>2,4 W</p> <p><b>395</b></p>	

# Betten

**hülsta-Bezugskollektion:** Siehe Typenliste „hülsta-Bezugskollektion“. Bitte die gewünschte Ausführung deutlich im Auftrag angeben!

Bitte auch die Matratzen und Federholzrahmen in der Typenliste „SCHLAFSYSTEME“ beachten!

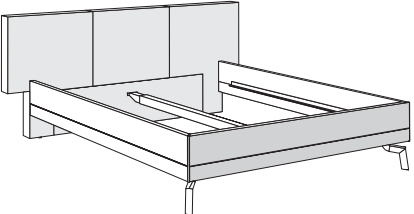

<b>Betten mit Polsterkopfteil</b> Bettrahmen in Lackausführung, Bettfüße aus Metall, bronze- oder silberfarbig pulverbeschichtet, Bettecken/Gehrungsverbinder in verschiedenen Ausführungen lieferbar.		<b>Innenmaße</b> (in cm)	<b>Außenmaße</b> (in cm)	<b>Typen-Nr.</b>		
<p><b>Bitte alle Ausführungen deutlich im Auftrag angeben!</b></p> <p><b>Wichtiger Hinweis:</b> Zu diesem Bett müssen unbedingt links und rechts unter der Aussparung im Kopfteil je eine 2 Raster Konsole oder eine Konsole Type 37021 und 37022 eingeplant werden!</p>  <p><b>Bettenmaße:</b> Kopfteilhöhe: 96,5 cm Höhe Oberkante Bettseite: 46,0 cm Bodenfreiheit: 19,6 cm Maximale nutzbare Bettinnenhöhe (bei Auflageleisten in unterster Position): 18,0 cm</p> <p><b>Aufpreis für Bettumrandung in Holzausführung:</b> Type 3000</p>	<b>Polsterkopfteil in Bezugs-Preisgruppe I</b>	140 x 200 160 x 200 180 x 200 200 x 200	186,5 x 215,1 206,5 x 215,1 226,5 x 215,1 246,5 x 215,1	725 726 727 728		
		140 x 210 160 x 210 180 x 210 200 x 210	186,5 x 225,1 206,5 x 225,1 226,5 x 225,1 246,5 x 225,1	735 736 737 738		
		140 x 220 160 x 220 180 x 220 200 x 220	186,5 x 235,1 206,5 x 235,1 226,5 x 235,1 246,5 x 235,1	745 746 747 748		
		<b>Polsterkopfteil in Bezugs-Preisgruppe II</b>	140 x 200 160 x 200 180 x 200 200 x 200	186,5 x 215,1 206,5 x 215,1 226,5 x 215,1 246,5 x 215,1	725 726 727 728	
			140 x 210 160 x 210 180 x 210 200 x 210	186,5 x 225,1 206,5 x 225,1 226,5 x 225,1 246,5 x 225,1	735 736 737 738	
			140 x 220 160 x 220 180 x 220 200 x 220	186,5 x 235,1 206,5 x 235,1 226,5 x 235,1 246,5 x 235,1	745 746 747 748	
			<b>Polsterkopfteil in Bezugs-Preisgruppe III</b>	140 x 200 160 x 200 180 x 200 200 x 200	186,5 x 215,1 206,5 x 215,1 226,5 x 215,1 246,5 x 215,1	725 726 727 728
				140 x 210 160 x 210 180 x 210 200 x 210	186,5 x 225,1 206,5 x 225,1 226,5 x 225,1 246,5 x 225,1	735 736 737 738
				140 x 220 160 x 220 180 x 220 200 x 220	186,5 x 235,1 206,5 x 235,1 226,5 x 235,1 246,5 x 235,1	745 746 747 748
				<b>Polsterkopfteil in Bezugs-Preisgruppe I</b>	140 x 200 160 x 200 180 x 200 200 x 200	156,7 x 215,1 176,7 x 215,1 196,7 x 215,1 216,7 x 215,1
	140 x 210 160 x 210 180 x 210 200 x 210				156,7 x 225,1 176,7 x 225,1 196,7 x 225,1 216,7 x 225,1	835 836 837 838
	140 x 220 160 x 220 180 x 220 200 x 220				156,7 x 235,1 176,7 x 235,1 196,7 x 235,1 216,7 x 235,1	845 846 847 848
	<b>Polsterkopfteil in Bezugs-Preisgruppe II</b>				140 x 200 160 x 200 180 x 200 200 x 200	156,7 x 215,1 176,7 x 215,1 196,7 x 215,1 216,7 x 215,1
		140 x 210 160 x 210 180 x 210 200 x 210			156,7 x 225,1 176,7 x 225,1 196,7 x 225,1 216,7 x 225,1	835 836 837 838
		140 x 220 160 x 220 180 x 220 200 x 220			156,7 x 235,1 176,7 x 235,1 196,7 x 235,1 216,7 x 235,1	845 846 847 848
		<b>Polsterkopfteil in Bezugs-Preisgruppe III</b>			140 x 200 160 x 200 180 x 200 200 x 200	156,7 x 215,1 176,7 x 215,1 196,7 x 215,1 216,7 x 215,1
			140 x 210 160 x 210 180 x 210 200 x 210		156,7 x 225,1 176,7 x 225,1 196,7 x 225,1 216,7 x 225,1	835 836 837 838
			140 x 220 160 x 220 180 x 220 200 x 220		156,7 x 235,1 176,7 x 235,1 196,7 x 235,1 216,7 x 235,1	845 846 847 848

# Betten

Bitte auch die Matratzen und Federholzrahmen in der Typenliste „SCHLAFSYSTEME“ beachten!

Bettenzubehör:  
siehe Seite 14!

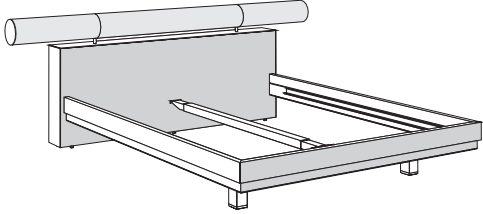
# TETRIM

<b>Betten mit Kopfteil in Lackausführung und Polsterrolle</b> Oberer Bettrahmen und Bettfüße in Lackausführung, unterer Bettrahmen aus Metall, bronze- oder silberfarbig pulverbeschichtet.	Innenmaße (in cm)	Außenmaße (in cm)	Typen-Nr.
<b>Bitte alle Ausführungen deutlich im Auftrag angeben!</b>			625 626 627 628
	<b>Polsterrolle in Bezugs-Preisgruppe I</b> 140 x 210 160 x 210 180 x 210 200 x 210  140 x 220 160 x 220 180 x 220 200 x 220	154,6 x 231,8 174,6 x 231,8 194,6 x 231,8 214,6 x 231,8  154,6 x 241,8 174,6 x 241,8 194,6 x 241,8 214,6 x 241,8	635 636 637 638  645 646 647 648
<b>Bettenmaße:</b> Seitlicher Überstand der Polsterrolle: je 34,4 cm Kopfteilhöhe: 93,0 cm Höhe Oberkante Bettseite: 36,8 cm Bodenfreiheit: 19,8 cm Maximale nutzbare Bettinnenhöhe (bei Auflageleisten in unterster Position): 14,5 cm	<b>Polsterrolle in Bezugs-Preisgruppe II</b> 140 x 200 160 x 200 180 x 200 200 x 200  140 x 210 160 x 210 180 x 210 200 x 210  140 x 220 160 x 220 180 x 220 200 x 220	154,6 x 221,8 174,6 x 221,8 194,6 x 221,8 214,6 x 221,8  154,6 x 231,8 174,6 x 231,8 194,6 x 231,8 214,6 x 231,8  154,6 x 241,8 174,6 x 241,8 194,6 x 241,8 214,6 x 241,8	625 626 627 628  635 636 637 638  645 646 647 648
	<b>Polsterrolle in Bezugs-Preisgruppe III</b> 140 x 200 160 x 200 180 x 200 200 x 200  140 x 210 160 x 210 180 x 210 200 x 210  140 x 220 160 x 220 180 x 220 200 x 220	154,6 x 221,8 174,6 x 221,8 194,6 x 221,8 214,6 x 221,8  154,6 x 231,8 174,6 x 231,8 194,6 x 231,8 214,6 x 231,8  154,6 x 241,8 174,6 x 241,8 194,6 x 241,8 214,6 x 241,8	625 626 627 628  635 636 637 638  645 646 647 648

# Zubehör für Betten

## Zusatzausstattung für Betten

### Zwei verschiedene Liegehöhen

Betten mit Kopfteil in Lackausführung und Polsterrolle sind in zwei verschiedenen Liegehöhen lieferbar, wahlweise: mit 19,8 cm hohen Füßen = Liegehöhe 1 (Standardhöhe) oder mit 30,5 cm hohen Füßen = Liegehöhe 2 = Type **3004**. Falls Liegehöhe 2 gewünscht wird, bitte deutlich im Auftrag angeben!

**Nicht möglich bei Betten mit Polsterkopfteil!**

Liegehöhe 1 (Standardhöhe)

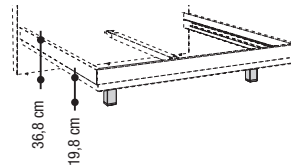

Liegehöhe 2 (ohne Mehrpreis)

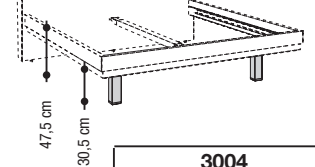

**3004**

### Aufpreis für Kufe

Betten mit Kopfteil in Lackausführung und Polsterrolle stehen standardmäßig auf eckigen Bettfüßen. Sie sind wahlweise auf einer Kufe in schwebender Optik gegen Mehrpreis lieferbar. Bitte deutlich im Auftrag angeben! Kufe grundsätzlich in der gleichen Ausführung wie der obere Bettrahmen.

**Nicht möglich bei Betten mit Polsterkopfteil!**

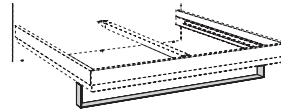

**3003**

### Aufpreis für Bettumrandung in Holzausführung

Die Betten mit Polsterkopfteil haben standardmäßig eine Bettumrandung in Lackausführung. Sie sind wahlweise in Holzausführung gegen Mehrpreis lieferbar. Bitte die gewünschte Ausführung deutlich im Auftrag angeben!

**Nicht möglich bei Betten mit Kopfteil in Lackausführung und Polsterrolle!**

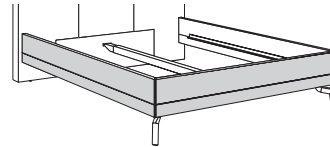

**3000**

### Bettecken/Gehrungsverbinder bei Betten mit Polsterkopfteil

Bettecken/Gehrungsverbinder sind in verschiedenen Ausführungen lieferbar (siehe Ausführungsübersicht auf der Programmeinführungsseite).

**Bitte im Auftrag deutlich die gewünschte Ausführung der Bettecken/Gehrungsverbinder beim Bett mit Polsterkopfteil angeben!**

**Nicht möglich bei Betten mit Kopfteil in Lackausführung und Polsterrolle!**

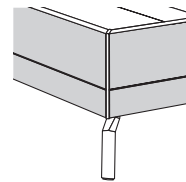

LED-Beleuchtung inkl. Tretschalter. Für die Schaltung ist eine Funkfernbedienung möglich (gegen Mehrpreis).

## Beleuchtung

### LED-Lichtleiste

zur Montage an das Bett mit Kopfteil in Lackausführung und Polsterrolle

Nachträgliche Montage ist nicht möglich.

Dieses Produkt enthält eine Lichtquelle der Energieeffizienzklasse F. 12 V.

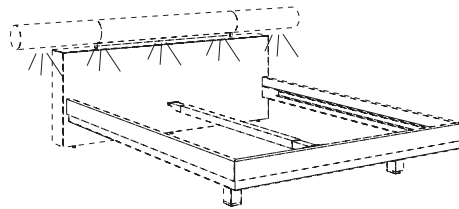

für 140 cm Bettbreite	für 160 cm Bettbreite	für 180 cm Bettbreite	für 200 cm Bettbreite
16,0 W	18,0 W	20,0 W	22,0 W
<b>8914</b>	<b>8916</b>	<b>8918</b>	<b>8920</b>

### LED-Ambientebeleuchtung

zur Montage hinter das Kopfteil bei Betten mit Polsterkopfteil

Nachträgliche Montage ist nicht möglich.



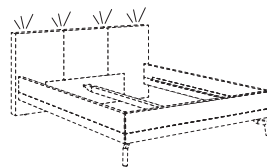

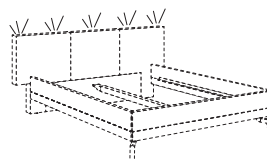

Dieses Produkt enthält eine Lichtquelle der Energieeffizienzklasse F. 12 V.

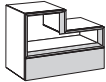

20,0 W	22,0 W	24,0 W	26,0 W
<b>8814</b>	<b>8816</b>	<b>8818</b>	<b>8820</b>

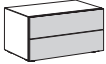

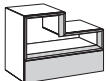
20,0 W	22,0 W	24,0 W	26,0 W
<b>88140</b>	<b>88160</b>	<b>88180</b>	<b>88200</b>

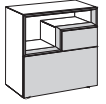
<b>2 und 3 Raster Hängekonsolen</b> 35,2 bzw. 52,8 cm hoch; 45,0 cm tief  Max. Belastung: 25 kg  <b>Hängeelemente bzw. Wandmontage:</b> Siehe hierzu die Informationen auf Seite 4.		<b>2 Raster Hängekonsole</b>   70,4 cm breit	<b>3 Raster Hängekonsole</b>   70,4 cm breit
		1 offenes Fach; 1 Schublade	1 offenes Fach; 1 Schublade
	wie Abb. spiegelb. <b>Preisgr.</b> I II III IV	<b>27001</b> <b>27002</b>	<b>37001</b> <b>37002</b>
<b>2 Raster Konsolen</b> 35,2 cm hoch (37,0 cm hoch inkl. 1,8 cm hohen Sockelverstellern); 45,0 cm tief	 52,8 cm breit	 70,4 cm breit	 70,4 cm breit
	2 Schubladen	2 Schubladen	1 offenes Fach; 1 Schublade
	wie Abb. spiegelb. <b>Preisgr.</b> I II III IV	<b>2700</b>	<b>270121</b>
<b>3 Raster Konsolen</b> 52,8 cm hoch (54,6 cm hoch inkl. 1,8 cm hohen Sockelverstellern); 45,0 cm tief	 52,8 cm breit		 70,4 cm breit
	2 Schubladen		1 offenes Fach; 1 Schublade
	wie Abb. spiegelb. <b>Preisgr.</b> I II III IV	<b>3700</b>	
<b>4 Raster Konsolen</b> 70,4 cm hoch (72,2 cm hoch inkl. 1,8 cm hohen Sockelverstellern); 45,0 cm tief	 52,8 cm breit		 70,4 cm breit
	3 Schubladen		1 offenes Fach; 2 Schubladen
	wie Abb. spiegelb. <b>Preisgr.</b> I II III IV	<b>4700</b>	



### 3 Raster Lowboards: bodenstehend

Zubehör: siehe Seite 18-19 und 28  
Beleuchtung: siehe Seite 29

<b>3 Raster Lowboards: bodenstehend</b> 52,8 cm hoch (54,6 cm hoch inkl. 1,8 cm hohen Sockelverstellern), <b>52,0 cm tief</b>										
		105,6 cm breit			140,8 cm breit			176,0 cm breit		
				2 Schubladen	Oben: 1 Klappe Unten: 1 Schublade	2 Schubladen	Oben: 1 Klappe Unten: 1 Schublade	2 Schubladen	Oben: 1 Klappe Unten: 1 Schublade	
Clappen-anschlag unten	Preisgr. I II III IV	<b>310511</b>	<b>310512</b>	<b>314511</b>	<b>314512</b>	<b>317511</b>	<b>317512</b>			

### 3 Raster Lowboards: bodenstehend oder als Hängeelement

<b>3 Raster Lowboards: bodenstehend oder als Hängeelement</b> 52,8 cm hoch (54,6 cm hoch inkl. 1,8 cm hohen Sockelverstellern), <b>45,0 cm tief</b>											
		105,6 cm breit			140,8 cm breit			176,0 cm breit			
				2 Schubladen	Oben: 1 Klappe Unten: 1 Schublade	Oben: 1 Schublade Unten: 1 Klappe	2 Schubladen	Oben: 1 Klappe Unten: 1 Schublade	Oben: 1 Schublade Unten: 1 Klappe	2 Schubladen	Oben: 1 Klappe Unten: 1 Schublade
Bei Einplanung als Hängeelemente oder gestapelte Elemente: Max. Belastung 15 kg pro Meter: 105,6 cm Breite: 15,0 kg 140,8 cm Breite: 20,0 kg 176,0 cm Breite: 25,0 kg 211,2 cm Breite: 30,0 kg	Clappen-anschlag unten	Preisgr. I II III IV	<b>310411</b>	<b>310412</b>	<b>310413</b>	<b>314411</b>	<b>314412</b>	<b>314413</b>	<b>317411</b>	<b>317412</b>	<b>317413</b>
<b>Hängeelemente bzw. Wandmontage:</b> Siehe hierzu die Informationen auf Seite 4.			<b>4105</b>			<b>4140</b>			<b>4176</b>		

<b>3 Raster Lowboards: bodenstehend oder als Hängeelement</b> 52,8 cm hoch (54,6 cm hoch inkl. 1,8 cm hohen Sockelverstellern), <b>45,0 cm tief</b>											
		140,8 cm breit			176,0 cm breit			211,2 cm breit			
				1 offenes Fach; 2 Schubladen	1 offenes Fach; Oben: 1 Klappe Unten: 1 Schublade	1 offenes Fach; Oben: 1 Schublade Unten: 1 Klappe	1 offenes Fach; 2 Schubladen	1 offenes Fach; Oben: 1 Klappe Unten: 1 Schublade	1 offenes Fach; Oben: 1 Schublade Unten: 1 Klappe	1 offenes Fach; 2 Schubladen	1 offenes Fach; Oben: 1 Klappe Unten: 1 Schublade
Bei Einplanung als Hängeelemente oder gestapelte Elemente: Max. Belastung 15 kg pro Meter: 105,6 cm Breite: 15,0 kg 140,8 cm Breite: 20,0 kg 176,0 cm Breite: 25,0 kg 211,2 cm Breite: 30,0 kg	Clappen-anschlag unten	wie Abb. spiegelb. Preisgr. I II III IV	<b>3144211</b> <b>3144212</b>	<b>3144221</b> <b>3144222</b>	<b>3144231</b> <b>3144232</b>	<b>3174211</b> <b>3174212</b>	<b>3174221</b> <b>3174222</b>	<b>3174231</b> <b>3174232</b>	<b>3214211</b> <b>3214212</b>	<b>3214221</b> <b>3214222</b>	<b>3214231</b> <b>3214232</b>
<b>Hängeelemente bzw. Wandmontage:</b> Siehe hierzu die Informationen auf Seite 4.			<b>4140</b>			<b>4176</b>			<b>4211</b>		

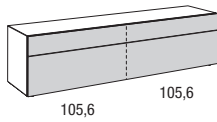

211,2 cm breit

		2 Schubladen	Oben: 1 Klappe Unten: 1 Schublade
Preisgr. I II III IV		321511	321512

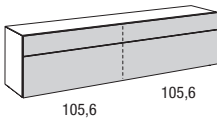

211,2 cm breit

		2 Schubladen	Oben: 1 Klappe Unten: 1 Schublade	Oben: 1 Schublade Unten: 1 Klappe
Preisgr. I II III IV		321411	321412	321413

4211

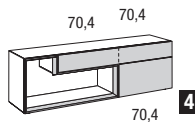

176,0 cm breit

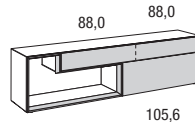

211,2 cm breit

		1 offenes Fach; 2 Schubladen	1 offenes Fach; Oben: 1 Klappe Unten: 1 Schublade	1 offenes Fach; Oben: 1 Schublade Unten: 1 Klappe	1 offenes Fach; 2 Schubladen	1 offenes Fach; Oben: 1 Klappe Unten: 1 Schublade	1 offenes Fach; Oben: 1 Schublade Unten: 1 Klappe
wie Abb. spiegelb. Preisgr. I II III IV		3174311 3174312	3174321 3174322	3174331 3174332	3214311 3214312	3214321 3214322	3214331 3214332

4176

4211

## Kabeldurchlässe

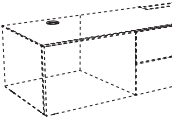
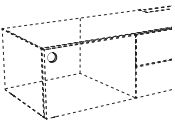
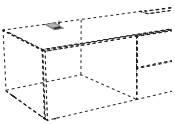
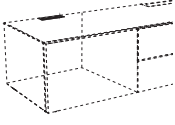
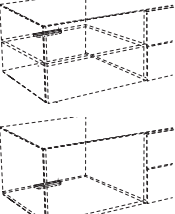
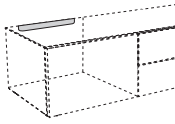
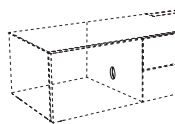
	<p><b>Kabeldurchlass K1</b>          silberfarbig; Ø 8,0 cm          Es besteht die Möglichkeit eines Kabeldurchlasses in dem oberen und unteren Abschlussboden der Lowboards sowie in Konstruktionsböden. Der Kabeldurchlass ist im hinteren Bereich des Bodens möglich. Position mittig vom Fach, Mitte der Bohrung von der Hinterkante des Elementes: 10,0 cm.</p>	<p><b>K1</b></p>
	<p><b>Kabeldurchlass K2</b>          silberfarbig; Ø 8,0 cm          Es besteht die Möglichkeit eines Kabeldurchlasses in der Rückwand der Lowboards. Position mittig vom Fach.</p>	<p><b>K2</b></p>
	<p><b>Kabeldurchlass K7</b>          silberfarbig; 7,0 x 12,0 cm          Es besteht die Möglichkeit eines Kabeldurchlasses in dem Abschlussboden der Lowboards. Position mittig vom Fach, bündig an der Hinterkante des Elementes.</p>	<p><b>K7</b></p>
	<p><b>Kabeldurchlass K8</b>          silberfarbig; 12,8 x 3,2 cm          Es besteht die Möglichkeit eines Kabeldurchlasses in dem Abschlussboden der Lowboards. Der Kabeldurchlass ist an der Hinterkante des Abschlussbodens möglich. Position mittig vom Fach.</p>	<p><b>K8</b></p>
	<p><b>Kabeldurchlass K9</b>          13,0 x 1,6 cm          Es besteht die Möglichkeit eines Kabeldurchlasses in einem Einlegeboden oder im unteren Abschlussboden. Der Kabeldurchlass ist an der Hinterkante des Einlegebodens bzw. an der Hinterkante des unteren Abschlussbodens hinter der Rückwand möglich. Position mittig vom Fach.</p>	<p><b>K9</b></p>
	<p><b>Kabeldurchlass K11</b>          4,0 cm hoch          Es besteht die Möglichkeit eines Kabeldurchlasses in der Rückwand der Lowboards. Die Rückwand wird unterhalb des Abschlussbodens ausgefräst. Position mittig vom Fach. Nutzbare Breite: Fachbreite abzgl. 23,0 cm.</p>	<p><b>K11</b></p>
	<p><b>Kabeldurchlass K20</b>          silberfarbig; Ø 8,0 cm          Es besteht die Möglichkeit eines Kabeldurchlasses in den Mittelseiten der Lowboards. Position: Mitte der Bohrung von der Hinterkante des Elementes: 10,0 cm.</p>	<p><b>K20</b></p>

## IR-Repeater-Set

### IR-Repeater-Set

Infrarot-Signal-Übertragungs-Set zur Ansteuerung von Media-Geräten hinter blickdichten Fronten. Mit einem Set können die Geräte in einem Fach angesteuert werden. Dabei gilt:

- Pro Fach muss ein Set eingesetzt werden. Es können bei großen Fächern auch zwei Sender installiert werden, um die Sendeleistung zu erhöhen. In diesem Fall ist lediglich ein zusätzlicher Sender zu bestellen.
- Der Sender ist in unmittelbarer Reichweite zum Empfangsauge des Mediengerätes anzubringen.
- Übertragbares IR Frequenzband 20 - 60 kHz
- Mit einem Empfänger lassen sich bis zu 3 Sender kombinieren.

Es besteht die Möglichkeit der Verwendung von 3 Sendern über einen Empfänger inkl. Masterbox. Dieses ermöglicht die gleichzeitige Ansteuerung von 3 unterschiedlichen Möbelfächern bzw. lässt es in kritischen Anwendungen zu, ein Möbelfach mit mehreren Sendern auszustatten, um die Sendeleistung in diesem Fach zu erhöhen bzw. 2 nebeneinander stehende Endgeräte ansteuern zu können.

Das IR-Repeater-Set besteht aus:

- 1 Empfangsauge (Ø 3,0 cm) inkl. Standwinkel
- 1 elektrischer Sender
- 1 Stecker EVG 12 V
- Kabelclipsse

**Bitte beachten Sie die Angaben der Bedienungsanleitung!**

<b>IR-Repeater-Set</b> 1 Empfangsaug und 1 Sender inkl. Standwinkel
<b>2001</b>
<b>zusätzlicher Sender</b>
<b>2003</b>

## Flachbildschirmhalter

### Flachbildschirmhalter WTL6

Der Flachbildschirmhalter kann 3-dimensional verstellbar werden. Er ist geeignet für Flachbildschirme mit einer Bildschirmdiagonale von 102-216 cm (40"-85"); max. Belastung: 45 kg.

Geeignet für Curved TV's.

Flachbildschirmhalter einsetzbar für VESA-Norm:

min.: 200 x 200 mm  
max.: 600 x 400 mm



zur freien Wandmontage

9704

### Flachbildschirmhalter THIN 545, optimal einstellbar

Der Flachbildschirmhalter kann 3-dimensional verstellbar werden. Er ist geeignet für Flachbildschirme mit einer Bildschirmdiagonale von 102-165 cm (40"-65") und einer max. Tiefe von 4,5 cm; max. Belastung: 25 kg.

Unter [www.vogels.com](http://www.vogels.com) können Sie prüfen, ob Ihr Flachbildschirm an diesem Flachbildschirmhalter montiert werden kann. Geben Sie die Bezeichnung THIN 545 ein. Nach wenigen Schritten ist ersichtlich, ob Ihr Flachbildschirm mit dem Flachbildschirmhalter kompatibel ist.

Nicht geeignet für Curved TV's.

Flachbildschirmhalter einsetzbar für VESA-Norm:

min.: 100 x 100 mm  
max.: 600 x 400 mm

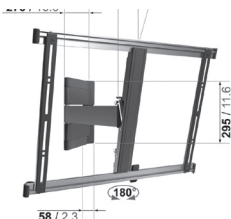

zur freien Wandmontage

9304

### Flachbildschirmhalter THIN 515

Der Flachbildschirmhalter kann um max. 15° geneigt werden. Er ist geeignet für Flachbildschirme mit einer Bildschirmdiagonale von 102-165 cm (40"-65") und einer max. Tiefe von 5,0 cm; max. Belastung: 25 kg.

Unter [www.vogels.com](http://www.vogels.com) können Sie prüfen, ob Ihr Flachbildschirm an diesem Flachbildschirmhalter montiert werden kann. Geben Sie die Bezeichnung THIN 515 ein. Nach wenigen Schritten ist ersichtlich, ob Ihr Flachbildschirm mit dem Flachbildschirmhalter kompatibel ist.

Nicht geeignet für Curved TV's.

Flachbildschirmhalter einsetzbar für VESA-Norm:

min.: 100 x 100 mm  
max.: 600 x 400 mm

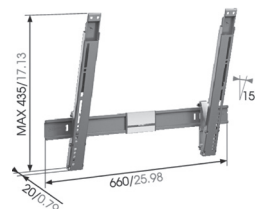

zur freien Wandmontage

9504

# 4 Raster Sideboards: bodenstehend

Zubehör: siehe Seite 28  
Beleuchtung: siehe Seite 29

**4 Raster Sideboards:  
bodenstehend**  
70,4 cm hoch  
(72,2 cm hoch inkl. 1,8 cm  
hohen Sockelverstellern),  
45,0 cm tief

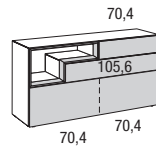

140,8 cm breit

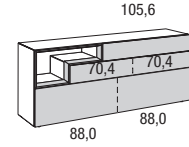

176,0 cm breit

1 offenes Fach; 3 Schubladen

1 offenes Fach; 3 Schubladen

wie Abb.  
spiegelb.  
Preisgr.  
I  
II  
III  
IV

**4144111**  
**4144112**

**4174111**  
**4174112**

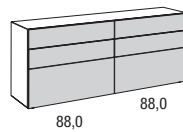

176,0 cm breit

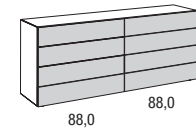

176,0 cm breit

6 Schubladen

8 Schubladen

Preisgr.  
I  
II  
III  
IV

**4174211**

**4174221**

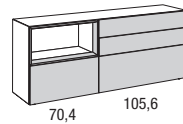

176,0 cm breit

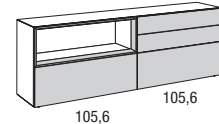

211,2 cm breit

1 offenes Fach; 4 Schubladen

1 offenes Fach; 4 Schubladen

wie Abb.  
spiegelb.  
Preisgr.  
I  
II  
III  
IV

**4174121**  
**4174122**

**4214111**  
**4214112**

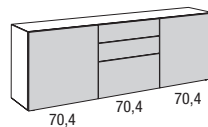

211,2 cm breit

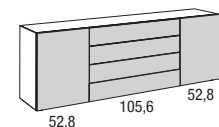

211,2 cm breit

2 Türen; 3 Schubladen

2 Türen; 4 Schubladen

Preisgr.  
I  
II  
III  
IV

**4214211**

**4214221**

# 5 Raster Sideboards: bodenstehend

TETRIM

**5 Raster Sideboards:  
bodenstehend**  
88,0 cm hoch  
(89,8 cm hoch inkl. 1,8 cm  
hohen Sockelverstellern),  
45,0 cm tief

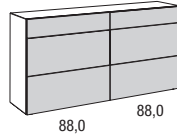

176,0 cm breit

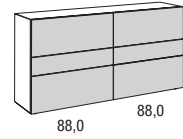

176,0 cm breit

6 Schubladen

6 Schubladen

**5174241**

**5174251**

Preisgr.  
I  
II  
III  
IV

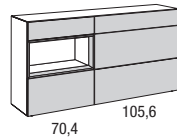

176,0 cm breit

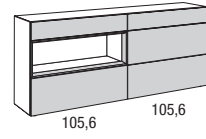

211,2 cm breit

1 offenes Fach; 5 Schubladen

1 offenes Fach; 5 Schubladen

**5174131**  
**5174132**

**5214131**  
**5214132**

wie Abb.  
spiegelb.  
Preisgr.  
I  
II  
III  
IV

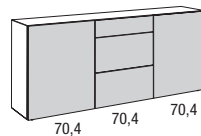

211,2 cm breit

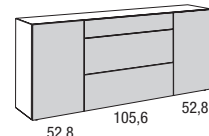

211,2 cm breit

2 Türen; 3 Schubladen

2 Türen; 3 Schubladen

**5214241**

**5214251**

Preisgr.  
I  
II  
III  
IV

# 5 Raster Sideboards: bodenstehend

Zubehör: siehe Seite 28  
Beleuchtung: siehe Seite 29

**5 Raster Sideboards:  
bodenstehend**  
cm hoch  
cm hoch inkl. cm  
hohen Sockelverstellern  
cm tief

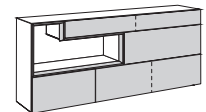
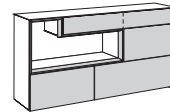
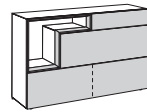

cm breit

cm breit

cm breit

		1 offenes Fach; 3 Schubladen	1 offenes Fach; <b>Oben:</b> 1 Schublade <b>Mitte:</b> 1 Klappe <b>Unten:</b> 1 Schublade	1 offenes Fach; 4 Schubladen	1 offenes Fach; <b>Oben:</b> 1 Schublade <b>Mitte:</b> 1 Klappe <b>Unten:</b> 2 Schubladen	1 offenes Fach; 4 Schubladen	1 offenes Fach; <b>Oben:</b> 1 Schublade <b>Mitte:</b> 1 Klappe <b>Unten:</b> 2 Schubladen
Klappen- anschlag unten	wie Abb. spiegelb. Preisgr. <b>I</b> <b>II</b> <b>III</b> <b>IV</b>	<b>5144111</b> <b>5144112</b>	<b>5144121</b> <b>5144122</b>	<b>5174111</b> <b>5174112</b>	<b>5174121</b> <b>5174122</b>	<b>5214111</b> <b>5214112</b>	<b>5214121</b> <b>5214122</b>

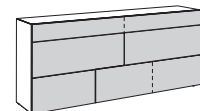
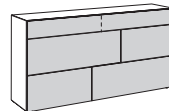



cm breit

cm breit

		5 Schubladen	<b>Oben:</b> 1 Schublade <b>Mitte:</b> 2 Klappen <b>Unten:</b> 2 Schubladen	<b>Oben:</b> 1 Schublade <b>Mitte:</b> 1 Klappe; 1 Schublade <b>Unten:</b> 2 Schubladen	5 Schubladen	<b>Oben:</b> 1 Schublade <b>Mitte:</b> 2 Klappen <b>Unten:</b> 2 Schubladen	<b>Oben:</b> 1 Schublade <b>Mitte:</b> 1 Klappe; 1 Schublade <b>Unten:</b> 2 Schubladen
Klappen- anschlag unten	wie Abb. spiegelb. Preisgr. <b>I</b> <b>II</b> <b>III</b> <b>IV</b>	<b>5174211</b> <b>5174212</b>	<b>5174221</b> <b>5174222</b>	<b>5174231</b> <b>5174232</b>	<b>5214211</b> <b>5214212</b>	<b>5214221</b> <b>5214222</b>	<b>5214231</b> <b>5214232</b>

# 8 Raster Highboards: bodenstehend

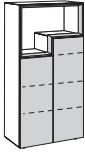
TETRIM

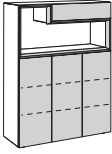
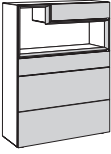
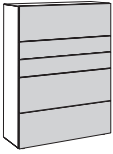
<b>8 Raster Highboards: bodenstehend</b> cm hoch cm hoch inkl. cm hohen Sockelverstellern cm tief							
		cm breit		cm breit cm breit			
		1 offenes Fach; 2 Türen	1 offenes Fach; 3 Schubladen	1 offenes Fach; <b>Oben:</b> 1 Klappe <b>Unten:</b> 2 Schubladen	5 Schubladen	<b>Oben:</b> 1 Klappe <b>Unten:</b> 4 Schubladen	
Klappen- anschlag unten	wie Abb. spiegelb. Preisgr. <b>I</b> <b>II</b> <b>III</b> <b>IV</b>	<b>874111</b> <b>874112</b>	<b>87421</b>	<b>87422</b>	<b>87431</b>	<b>87432</b>	
							
		cm breit		cm breit cm breit			
		1 offenes Fach; 3 Türen; 1 Schublade	1 offenes Fach; 4 Schubladen		5 Schubladen		
	wie Abb. spiegelb. Preisgr. <b>I</b> <b>II</b> <b>III</b> <b>IV</b>	<b>814111</b> <b>814112</b>	<b>814211</b> <b>814212</b>		<b>81431</b>		



# 8 Raster Elemente: bodenstehend oder als Hängeelement

Zubehör: siehe Seite 28  
Beleuchtung: siehe Seite 29

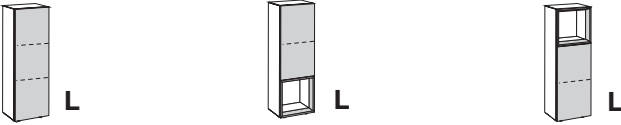
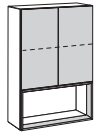
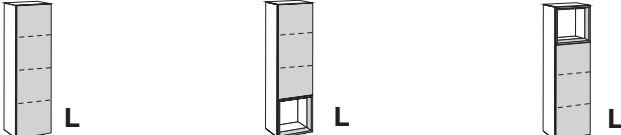
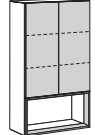
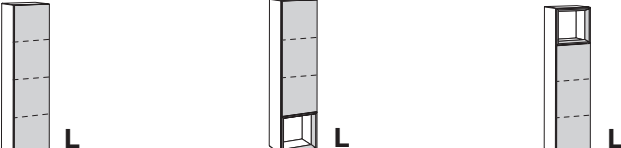
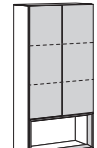
<p><b>8 Raster Elemente: bodenstehend oder als Hängeelement</b></p> <p><b>6 Raster hoch</b> cm hoch cm hoch inkl. cm hohen Sockelverstellern)</p> <p><b>7 Raster hoch</b> cm hoch cm hoch inkl. cm hohen Sockelverstellern)</p> <p><b>8 Raster hoch</b> cm hoch cm hoch inkl. cm hohen Sockelverstellern)</p> <p><b>oder cm tief</b></p>	<p>6 Raster hoch</p>  <p>cm breit                      cm breit cm breit                      cm breit</p>						<p><b>Hängeelement</b></p>  <p>cm breit</p>		
	1 Tür		1 Tür; 1 offenes Fach		1 Tür; 1 offenes Fach		2 Türen; 1 offenes Fach		
	cm tief cm tief		cm tief cm tief cm tief cm tief						
	Preisgr. I II III IV	63031 L 63032 R	63041 L 63042 R	63131 L 63132 R	63141 L 63142 R	63231 L 63232 R	63241 L 63242 R	67013	67014
		7 Raster hoch						<b>Hängeelement</b>	
		 <p>cm breit cm breit cm breit                      cm breit</p>							
	1 Tür		1 Tür; 1 offenes Fach		1 Tür; 1 offenes Fach		2 Türen; 1 offenes Fach		
	cm tief cm tief		cm tief cm tief cm tief cm tief						
	Preisgr. I II III IV	73031 L 73032 R	73041 L 73042 R	73131 L 73132 R	73141 L 73142 R	73231 L 73232 R	73241 L 73242 R	77013	77014
		8 Raster hoch						<b>Hängeelement</b>	
 <p>cm breit cm breit cm breit                      cm breit</p>									
1 Tür		1 Tür; 1 offenes Fach		1 Tür; 1 offenes Fach		2 Türen; 1 offenes Fach			
cm tief cm tief		cm tief cm tief cm tief cm tief							
Preisgr. I II III IV	83031 L 83032 R	83041 L 83042 R	83131 L 83132 R	83141 L 83142 R	83231 L 83232 R	83241 L 83242 R	87003	87004	
	Bei Einplanung als Hängeelemente: Max. Belastung 40 kg								
	<p><b>Hängeelemente bzw. Wandmontage:</b> Siehe hierzu die Informationen auf Seite 4.</p>								
<p><b>Hängebeschlag</b> Werden Elemente als Hängeelemente oder gestapelt eingeplant so ist ein Hängebeschlag zu bestellen.</p>						4352			

# 2 Raster Hängeelemente

Montagehinweise für Hängeelemente:  
Beachten Sie bitte hierzu unbedingt die  
Informationen und Hinweise im Kapitel  
„Wandbeschaffenheit“!

3

4

TETRIM

2 Raster Hängeelemente  
cm hoch;  
oder cm tief

zur freien Wandmontage

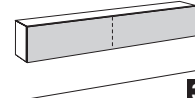
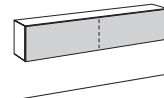
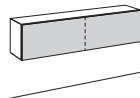
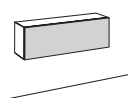

cm breit

cm breit

cm breit

cm breit

1 Klappe

1 Klappe

1 Klappe

1 Klappe

cm tief cm tief

cm tief cm tief

cm tief cm tief

cm tief cm tief

Klappe anschlag unten	Preisgr. I II III IV	210038	210048	214038	214048	217038	217048	221038	221048
		210039	210049	214039	214049	217039	217049	221039	221049
Klappe anschlag oben	Preisgr. I II III IV	210031	210041	214031	214041	217031	217041	221031	221041
		210031	210041	214031	214041	217031	217041	221031	221041

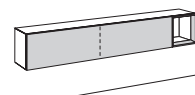
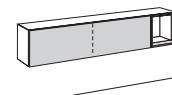
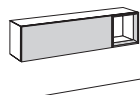
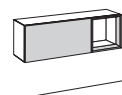

cm breit

cm breit

cm breit cm breit

cm breit

1 Klappe; 1 offenes Fach

1 Klappe; 1 offenes Fach

1 Klappe; 1 offenes Fach

1 Klappe; 1 offenes Fach

cm tief cm tief

cm tief cm tief

cm tief cm tief





cm tief cm tief

Klappe anschlag unten	wie Abb. spiegelb. Preisgr. I II III IV	2101381	2101481	2141381	2141481	2171381	2171481	2211381	2211481
		2101382	2101482	2141382	2141482	2171382	2171482	2211382	2211482
Klappe anschlag oben	wie Abb. spiegelb. Preisgr. I II III IV	2101391	2101491	2141391	2141491	2171391	2171491	2211391	2211491
		2101392	2101492	2141392	2141492	2171392	2171492	2211392	2211492
	wie Abb. spiegelb. Preisgr. I II III IV	2101311	2101411	2141311	2141411	2171311	2171411	2211311	2211411
		2101312	2101412	2141312	2141412	2171312	2171412	2211312	2211412



Max. Belastung: 40 kg

Hängeelemente bzw. Wand  
montage:  
Siehe hierzu die Informationen auf  
Seite 4.

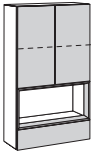
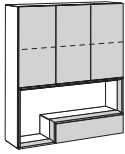
# Hängeelemente

<b>2 Raster Hängeelemente</b> cm hoch; <b>oder cm tief</b> zur freien Wandmontage  Max. Belastung: 40 kg  <b>Hängeelemente bzw. Wandmontage:</b> Siehe hierzu die Informationen auf Seite 4.	 cm breit		 cm breit		 cm breit		 cm breit		
	1 offenes Fach		1 offenes Fach		1 offenes Fach		1 offenes Fach		
	cm tief cm tief		cm tief cm tief		cm tief cm tief		cm tief cm tief		
	wie Abb. spiegelb. Preisgr. I II III IV	27011	27012	27003	27004	270131 270132	270141 270142	270231 270232	270241 270242
<b>3 Raster Hängeelemente</b> cm hoch; <b>oder cm tief</b> zur freien Wandmontage  Max. Belastung: 40 kg  <b>Hängeelemente bzw. Wandmontage:</b> Siehe hierzu die Informationen auf Seite 4.				 cm breit					
							1 offenes Fach		
							cm tief cm tief		
	wie Abb. spiegelb. Preisgr. I II III IV						270331 270332	270341 270342	
<b>7 Raster Hängeelemente</b> cm hoch; <b>oder cm tief</b> zur freien Wandmontage  Max. Belastung: 40 kg  <b>Hängeelemente bzw. Wandmontage:</b> Siehe hierzu die Informationen auf Seite 4.	 cm breit		 cm breit						
	2 Türen; 1 Schublade; 1 offenes Fach		3 Türen; 1 Schublade; 1 offenes Fach						
	cm tief cm tief cm tief cm tief								
	wie Abb. spiegelb. Preisgr. I II III IV	77003	77004	710031 710032	710041 710042				

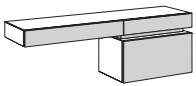

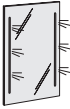
# Schrei/Schminktisch

<b>Schrei/Schminktisch als Hängeelement</b> cm hoch; Tischplatte cm hoch; cm tief	 cm breit			<b>Wandspiegel</b> cm hoch; cm stark; zur freien Wandmontage; inkl. LED-Beleuchtung und Tretschalter  Dieses Produkt enthält eine Lichtquelle der Energieeffizienzklasse F. 12 V. 	 cm breit
		3 Schubladen	Oben: 2 Schubladen Unten: 1 Klappe		
	Klappe anschlag unten wie Abb. spiegelb. Preisgr. I II III IV	315411 315412	315421 315422		

# Wandsteckborde

<b>Wandsteckborde</b> cm stark; cm tief  zur freien Wandmontage  LELichtleiste für Wan steckborde (möglich ab cm Breite): siehe Seite 29							
		cm breit	cm breit	cm breit	cm breit	cm breit	cm breit
	Preisgr. I II III IV	3524	5224	7024	8824	1024	1224
		cm breit	cm breit	cm breit	cm breit	cm breit	
Preisgr. I II III IV	1424	1524	1724	1924	2124		

# Abdeckplatten

<b>Abdeckplatte</b> cm stark; c cm oder cm tief  Alle Element L Sid und Highboards können mit einer zusätzlichen Abdeckplatte ausgestattet werden. Die Abdeckplatte wird je angefangene 10 cm berechnet. Zur Vereinfachung muss hier nur die Gesamtbreite der Kombination ermittelt werden. Die Abdeckplatten sind durchgehend bis max. cm Breite.			
	Preis je angefangene 10 cm:		
	cm tief	cm tief	cm tief
Preisgr. I II III IV	3525	3520	3527
<b>Abdeckplatte aus hinterlackiertem Glas</b> cm stark; c cm oder cm tief  Alle Element L Sid und Highboards können mit einer zusätzlichen Abdeckplatte ausgestattet werden. Die Abdeckplatte wird je angefangene 10 cm berechnet. Zur Vereinfachung muss hier nur die Gesamtbreite der Kombination ermittelt werden. Die Abdeckplatten sind durchgehend bis max. cm Breite.			
	Preis je angefangene 10 cm:		
	cm tief	cm tief	cm tief
<b>Bitte geben Sie bei der Bestellung unbedingt die gewünschte Ausführung an!</b>	3535	3530	3537
<b>Abdeckplatte aus Keramik</b> cm stark; c cm oder cm tief  Alle Element L Sid und Highboards können mit einer zusätzlichen Abdeckplatte ausgestattet werden. Die Abdeckplatte wird je angefangene 10 cm berechnet. Zur Vereinfachung muss hier nur die Gesamtbreite der Kombination ermittelt werden. Die Abdeckplatten sind durchgehend bis max. cm Breite.			
	Preis je angefangene 10 cm:		
	cm tief	cm tief	cm tief
<b>Bitte geben Sie bei der Bestellung unbedingt die gewünschte Ausführung an!</b>	3545	3540	3547

## Einlegeböden – hinter Türen









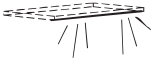

<b>Einlegeböden – hinter Türen</b> cm stark cm stark für cm Breite)  Tiefe: cm				
		für cm Breite	für cm Breite	für cm Breite
		für cm Tiefe	für cm Tiefe	für cm Tiefe
Preisgr. I II III IV	<b>134</b>	<b>174</b>	<b>1104</b>	

## Einlegeböden – hinter Klappen

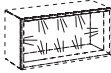
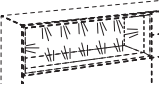
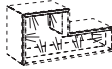
<b>Einlegeböden – hinter Klappen</b> cm stark cm stark für cm Breite)  Tiefe: cm				
		für cm Breite	für cm Breite	für cm Breite
		für cm Tiefe	für cm Tiefe	für cm Tiefe
Preisgr. I II III IV	<b>1748</b>	<b>1848</b>	<b>11048</b>	

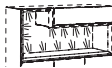
## Gestaltungsmöglichkeiten

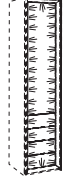
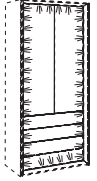

<p><b>LELichtleiste</b> zur Montage unter HängElemente und Wandstecborde</p> <p>Nachträgliche Montage ist nicht möglich.</p>  <p>Dieses Produkt enthält eine Lichtquelle der Energieeffizienzklasse F. 12 V.</p> 	für cm Breite	für cm Breite	für cm Breite	für cm Breite
	W	W	W	W
	<b>322</b>	<b>522</b>	<b>822</b>	<b>922</b>
	für cm Breite	für cm Breite	für cm Breite	für cm Breite
	W	W	W	W
	<b>112</b>	<b>122</b>	<b>142</b>	<b>152</b>
für cm Breite	für cm Breite	für cm Breite	für cm Breite	
W	W	W	W	
<b>172</b>	<b>192</b>	<b>212</b>	<b>242</b>	
<p><b>LEEInbaustrahler</b> Ø cm; zur Montage in Elemente</p> <p>Nachträgliche Montage ist nicht möglich.</p> 	<p>W</p> <p>Dieses Produkt enthält eine Lichtquelle der Energieeffizienzklasse F. 12 V.</p>  <p><b>7941</b></p>			
<p><b>LERahmenbeleuchtung</b> zur Montage in Rahmen der offenen Fächer und im Rahmen der Zwischenba und Designelemente.</p>	<p>Rahmenform:</p>  W  W  W	<p>Rahmenform:</p>  W  W  W  W  W  W	<p>Rahmenform:</p>  W W	<p>Rahmenform:</p> 
<p>Dieses Produkt enthält eine Lichtquelle der Energieeffizienzklasse E. 12 V.</p> 	<b>7954</b>	<b>7955</b>	<b>7952</b>	<b>7953</b>

## Funkfernbedienung mit Farbtemperaturwechsel

Standardmäßig erfolgt die Schaltung der Beleuchtung durch einen außenliegenden Fußschalter. Die Farbtemperatur der LELeuchten bei Einsatz des Fußschalters ist kaltweiß. Als Alternative ist aber auch eine Kanal Funkfernbedienung möglich für die ein Aufpreis berechnet wird. Mit jedem der 4 Kanäle können mehrere Leuchten ei und aus geschaltet werden. Alle 4 Kanäle sind separat über Tastendruck dimmbar. Die Farbtemperatur aller 4 Kanäle ist von kaltweiß (ca. 6500 Kelvin = Grundeinstellung der LELeuchten) auf warmweiß (ca. 2700 Kelvin) stufenlos einstellbar. Wenn warmweiß gewünscht wird muss eine Funkfernbedienung bestellt werden. Des weiteren besteht die Möglichkeit mit den Tasten „Alles an“ bzw. „Alles aus“ alle Kanäle gleichzeitig a bzw. auszuschalten. Die Funkfernbedienung besteht aus einem Sender und einem Empfänger. Werden aufgrund der Möbelplanung mehrere Empfänger benötigt werden diese und entsprechende Kabel werksseitig zugesteuert (ohne Mehrpreis). Bei Einsatz der Funkfernbedienung entfällt die Fußschaltung.



2119

## Sonderhöhe Sonderbreite Sondertiefen

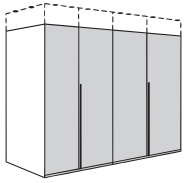

### Sonderhöhen

- Dr Fal und Schiebetürenschränke können in der Höhe gekürzt werden und zwar in Abständen von jeweils cm.
- Unterhalb Sichhöhe empfiehlt sich eine obere Abdeckplatte aus Blendenmaterial. Bitte im Auftrag angeben!
- Abgestufte Sonderhöhen (nicht möglich bei Schiebetürenschränken) gegen Mehrpreis.

Mehrpreis je Abstufung:

00030

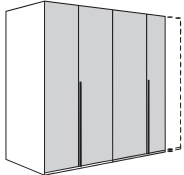

### Sonderbreiten

Gilt nur für Dre und Falldürenschränke

- türige Element links oder rechts angeschlage können bis 25 cm Breite gekürzt werden (außer verformte Türen).
- türige Elemente können beidseitig bis 50 cm Gesamtbreite gekürzt werden (außer verformte Türen).
- Innenausstattungen wie Schubladen und sonstige Einsätze können in der Breite nicht gekürzt werden.
- Hinweise zu Breitenkürzungen bei MultFormSchiebetürenschränken siehe Sonderanfertigungen MultForma.

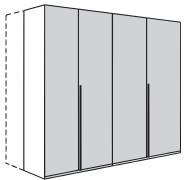

### Sondertiefen

- Die Tiefenkürzung erfolgt an Seite Socke Kranz und Böden
- Innenausstattungen wie Schubladen und sonstige Einsätze können in der Tiefe nicht gekürzt werden.
- Bei Dre und Falldürenschränken ist eine Kürzung von max. cm möglich.
- Bei verformten Drehtüren ist eine Kürzung von max. cm möglich.
- Bei Schiebetürenschränken ist eine Kürzung von max. cm möglich.
- Bitte beachten Si dass aus fertigungstechnischen Gründen nicht jede Sondertiefe realisierbar ist:  
Zwischen 0 und cm wird grundsätzlich um cm gekürzt.  
Zwischen und cm wird grundsätzlich um cm gekürzt.  
Zwischen und cm wird grundsätzlich um cm gekürzt.

## Hinweise zur Maßermittlung bei Abschrägungen

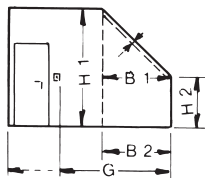
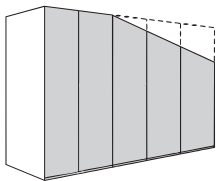

### Seitliche Abschrägung

Abschrägungen sind nur bei türigen Elementen möglich. Der Türanschlag (links oder rechts) erfolgt an der höheren Außenseite des Elementes.

#### Benötigte Maße:

- H = Raumhöhe
- H 2 = Höhe Schräge (Wenn zwischen Wand und Schrank/Element ein Zwischenraum gewünscht wird bitte genaues Distanzmaß angeben.)
- B 1 = Breite Schräge
- B 2 = Breite Schräge
- G = Gesamtbreite
- S = Schrankbreite

#### Achtung!

- Wenn die Abschrägung die Position eines Griffes schneide so wird nur an dieser Tür die Griffposition werksseitig nach unten versetzt.
- Da Fußböde Decken und Wände nicht immer ganz gerade sind muß unter Zurhilfenahme einer Wasserwaage das exakte Raummaß ermittelt werden.
- Geben Sie bei Einsatz eines Kranzprofils bitte a ob dieses in der Schräge weitergeführt werden soll.

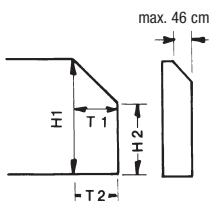
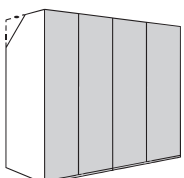

### Rückseitige Abschrägung

#### Benötigte Maße:

- H 1 = Raumhöhe
- H 2 = Höhe Schräge (Wenn zwischen Wand und Schrankelement ein Zwischenraum gewünscht wird bitte genaues Distanzmaß angeben.)
- T 1 = Tiefe Schräge
- T 2 = Tiefe Schräge

## TETRIM

### Schränke

#### Sonderhöhen:

Drehtür Lack	0003
Drehtür Spiegel	00031

#### Sonderbreiten:

Für türiges Element Lack	0005
Für türiges Element Spiegel	00051
Für türiges Element Lack	0006
Für türiges Element Spiegel	00061

Sonderbreiten sind nicht möglich bei den Desig und Zwischenbauelementen

Bei Bestellung zusätzlicher Einlegeböden und Kleiderstangen

Mehrpreis Kürzung pro Einlegeboden	9991
Mehrpreis Kürzung pro Kleiderstange	9992

#### Sondertiefen:

Mehrpreis pro Element	0007
-----------------------	------

Bei Bestellung zusätzlicher Einlegeböden

Mehrpreis Kürzung pro Einlegeboden	9993
------------------------------------	------

Sondertiefen sind nicht möglich bei den Desig und bei den Zwischenbauelementen A902 und A910.

#### Seitliche Abschrägungen:

Mehrpreis pro Element	9994
-----------------------	------

#### Rückseitige Abschrägungen:

Mehrpreis je Element	99912
----------------------	-------

### Beimöbel

**Höhenkürzungen** (nicht möglich bei Schubladen und Klappen):

Korpus	99902
Hol/Lac/HochglanzlacTür	99903

#### Breitenkürzungen:

Korpus	999120
Hol/Lac/HochglanzlacTür	999130
Hol/Lac/HochglanzlacSchublade	999170
Hol/Lac/HochglanzlacKlappe	999180
HolEinlegeboden	999141
Wandsteckbord (nicht unterhalb c mit Strahler nicht unter cm)	99915

**Tiefenkürzungen** (nicht möglich bei Schubladen):

Korpus (Korpus mit Schubladen nicht unter cm)	99932
HolAbdeckplatte	99939
GlaAbdeckplatte	999394
KeramiAbdeckplatte	999395
HolEinlegeboden	999341
Wandsteckbord (nicht unterhalb cm)	99935

#### Sonderanfertigungen bei Vorzugskombinationen:

Preisstellung: Vorzugskombination + 15% zzgl. aller gewünschten Sonderanfertigungen (siehe oben)!

Weitere Sonderanfertigungen sind möglich.

Bitte wenden Sie sich an Ihren Kundenberater.

## Sonderartikel

Kleiderschrantüren sind auch als Einzelteile lieferbar und werden wie folgt berechnet:

**Für 1 Drehtür/FalttüFlügel:** 50% vom betreffenden trg. DrehtüAnbauelement

**Für 1 Schiebetür inkl. Laufwerk:** 35% vom trg. Schiebetürenschränk

Für Türüberbaute Type **100** (max. 98 cm breit nur zur Montage zwischen Schränken): 100% von trg. DrehtüreAnbauelement

**Blenden** für seitliche und obere Verblendung eingebauter Schränke (Unterkonstruktion und Befestigungsmaterial sind bauseits zu beschaffen)

**Für furnierte/lackierte Ausführungen** (max. cm lan max. cm breit cm stark)

Grundbetrag pro Auftrag:	9901
+ Preis pro m <sup>2</sup> lackiert	990
+ Preis pro m <sup>2</sup> furniert	990

Furnierübereinstimmung mit Fronten kann nicht garantiert werden.

#### Kantenfurnier

werksseitig aufziehen bzw. Kanten lackieren für furnierte und lackierte Ausführungen p./l/m.

in Preisgruppe I	9902
in Preisgruppe II	9902
in Preisgruppe III	9902
in Preisgruppe IV	9902

#### Scharniere

Kleiderschrantüren können gegen Aufpreis auch mit **Scharnieren** ausgestattet werden (ausschließlich möglich bei schlichte geraden Drehtüren). Bitte die Türen deutlich im Auftrag kennzeichnen! Hinweis: Türen mit 165° Scharnieren haben keinen gedämpften Türanschlag.

Aufpreis für Scharniere pro Drehtür:

180

#### Individuelle Sonderanfertigungen

Sollte Ihre gewünschte Sonderanfertigung so individuell sei dass diese mit den vielen von uns bereits angebotenen und kalkulierten Sonderanfertigungen nicht abbildbar is dann werden wir Ihnen den Preis über einen Faktor über die Type 33 nennen. Bitte geben Sie uns auf Ihrer Bestellung die zugehörige AnfragNr. und den angegebenen Faktor der Type 33 mit an.

33

#### Sonderfarben; Blauer Engel / Emissionslabel der DGM

##### Sonderfarben

Alle hülstLackfarben sind bei nahezu allen hülstProgrammen möglich. Lieferfähigkeit und Preise auf Anfrage.

##### Hinweis zum „Blauen Engel“ (RAUZ 38) und Emissionslabel der DGM (Klasse A)

Die Anforderungen des „Blauen Engel“ und des DGEmissionslabels können bei Lac farben der Preisgruppen III und IV je nach Farbmix (FlächeAnteil dieser Farben in der Kommission) ggf. nicht erfüllt werden. Die gesetzlichen Bestimmungen werden aber auf jeden Fall eingehalten!



# Schaltmöglichkeiten für Beleuchtung: Funkfernbedienung mit Farbtemperaturwechsel

## Funkfernbedienung mit Farbtemperaturwechsel

Standardmäßig erfolgt die Schaltung der Beleuchtung durch einen außenliegenden Fußschalter. Die Farbtemperatur der LEuchten bei Einsatz des Fußschalters ist kaltweiß. Als Alternative ist aber auch eine Kanal Funkfernbedienung möglich für die ein Aufpreis berechnet wird. Mit jedem der 4 Kanäle können mehrere Leuchten ein und aus geschaltet werden. Alle 4 Kanäle sind separat über Tastendruck dimmbar. Die Farbtemperatur aller 4 Kanäle ist von kaltweiß (ca. 6500 Kelvin = Grundeinstellung der LEuchten) auf warmweiß (ca. 2700 Kelvin) stufenlos einstellbar. Wenn warmweiß gewünscht wird muss eine Funkfernbedienung bestellt werden. Des Weiteren besteht die Möglichkeit mit den Tasten „Alles an“ bzw. „Alles aus“ alle Kanäle gleichzeitig an bzw. auszuschalten. Die Funkfernbedienung besteht aus einem Sender und einem Empfänger. Werden aufgrund der Möbelplanung mehrere Empfänger benötigt werden diese und entsprechende Kabel werksseitig zugesteuert (ohne Mehrpreis). Bei Einsatz der Funkfernbedienung entfällt die Fußschaltung.

### Bei der Funkfernbedienung sind die folgenden Punkte zu beachten:

- Der Empfänger ist hinter Rückwand oder unter Sockelböden (unterhalb von Sockelböden mindestens 20 mm Raum erforderlich) zu positionieren.
- Die Gesamt wattzahl aller eingeplanten Beleuchtungen je Empfänger darf 30 Watt nicht überschreiten.
- 4 Kanäle = 4 Beleuchtungsgruppen
- 1 Beleuchtungsgruppe = x Leuchtmittel
- Alle Leuchten innerhalb einer Beleuchtungsgruppe können auf die gleiche Helligkeit gedimmt werden.
- Die Änderung der Farbtemperatur erfolgt für alle Leuchten in allen Beleuchtungsgruppen.

**Bitte beachten Sie unbedingt die Bedienung und Programmieranleitung!**

### Kanal Funkfernbedienung mit Farbtemperaturwechsel



### Kanal Funkfernbedienung mit Farbtemperaturwechsel

Type

2119

## Anwendungsbeispiele (schematische Darstellungen)

### Beispiel 1

#### Beleuchtung innerhalb eines Möbels

Kanal 1 schaltet (und dimmt) alle Leuchtmittel in Beleuchtungsgruppe d.h. den LEEinbaustrahler in der linken Vitrine

Kanal 2 schaltet (und dimmt) alle Leuchtmittel in Beleuchtungsgruppe d.h. die LEEinbaustrahler im offenen Fach

Kanal 3 schaltet (und dimmt) alle Leuchtmittel in Beleuchtungsgruppe d.h. den LEEinbaustrahler in der rechten Vitrine

#### Hinweise:

Die Gesamtwattzahl aller eingeplanten Beleuchtungen je Empfänger darf 30 Watt nicht überschreiten. Die Änderung der Farbtemperatur erfolgt für alle Leuchten in allen Beleuchtungsgruppen.

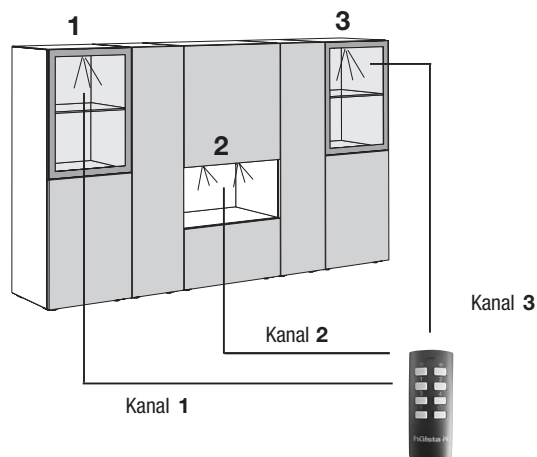

### Beispiel 2

#### Beleuchtung von bauseits getrennten Möbeln

Kanal 1 schaltet (und dimmt) alle Leuchtmittel in Beleuchtungsgruppe d.h. den LEEinbaustrahler und die LELichtblenden in der linken Vitrine

Kanal 2 schaltet (und dimmt) alle Leuchtmittel in Beleuchtungsgruppe d.h. die LEEinbaustrahler und die LELichtblenden in der mittleren Vitrine

Kanal 3 schaltet (und dimmt) alle Leuchtmittel in Beleuchtungsgruppe d.h. den LEEinbaustrahler und die LELichtblenden in der rechten Vitrine

#### Hinweise:

Die Gesamtwattzahl aller eingeplanten Beleuchtungen je Empfänger darf 30 Watt nicht überschreiten. Die Änderung der Farbtemperatur erfolgt für alle Leuchten in allen Beleuchtungsgruppen.

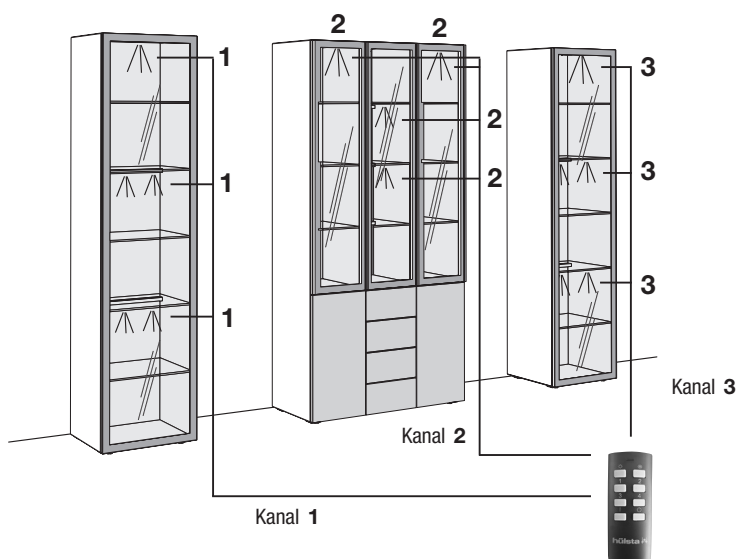

### Beispiel 3

#### Beleuchtung von bauseits getrennten Möbeln

Kanal 1 schaltet (und dimmt) alle Leuchtmittel in Beleuchtungsgruppe d.h. die LEEinbaustrahler in der linken mittleren und rechten Vitrine

Kanal 2 schaltet (und dimmt) alle Leuchtmittel in Beleuchtungsgruppe d.h. die oberen LELichtblenden in der linken mittleren und rechten Vitrine

Kanal 3 schaltet (und dimmt) alle Leuchtmittel in Beleuchtungsgruppe d.h. die unteren LELichtblenden in der linken mittleren und rechten Vitrine

#### Hinweise:

Die Gesamtwattzahl aller eingeplanten Beleuchtungen je Empfänger darf 30 Watt nicht überschreiten. Die Änderung der Farbtemperatur erfolgt für alle Leuchten in allen Beleuchtungsgruppen.

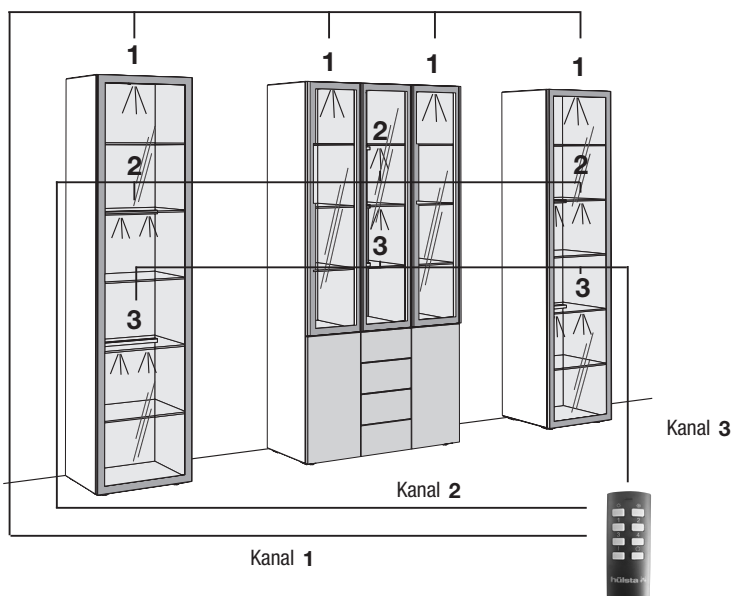

# Nutzbare Bettinnenhöhe und Bodenfreiheit

## Hinweis zur nutzbaren Bettinnenhöhe:

Die Auflageleisten bei den hülstBetten werden in der mittleren Position ausgeliefert d.h. sie sind um cm nach oben und nach unten verstellbar. Werden die Leisten in der untersten Position montiert resultiert daraus die **maximal nutzbare Bettinnenhöhe**.

Bei einigen Betten ist die Bettinnenhöhe vergleichsweise niedrig. Bei Federholzrahmen mit großer Bauhöhe wird die Matratze entsprechend gering von der Bettseite eingefasst. Bitte beachten Sie dass sich die nutzbare Bettinnenhöhe der Betten mit höhenverstellbaren Auflageleisten verringert wenn Sie diese in der Höhe nach oben verstellen.

So berechnen Sie Ihr individuelles Maß aus den Angaben bei den Federholzrahmen:

Beispiel: Bett und Federholzrahmen hülstaflex basic B  
(Rücke und Fußteil verstellbar)

Max. nutzbare Bettinnenhöhe:  
cm



ca. cm Matratzeinfassung  
cm Bauhöhe Federholzrahmen  
(Beispiel: hülstaflex basic B)

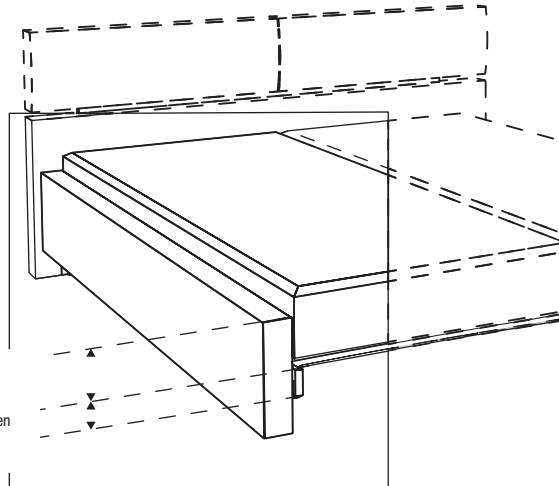

## Hinweis zur Bodenfreiheit:

Der Stauraum unterhalb des Federholzrahmens ergibt sich aus der Betthöhe abzüglich der nutzbaren Bettinnenhöhe.

## Wandbeschaffenheit / Montageanleitung

### Wichtige Hinweise:

Die Wandbeschaffenheit ist vor Vertragsabschluss unbedingt abzufragen und vor der Montage sorgfältig durch einen Fachmonteur zu überprüfen.







Die Montage darf ausschließlich durch einen Fachmonteur unter sorgfältiger Beachtung der Montageanleitung erfolgen.

Die von hülsta als Standardset beigelegten Kunststoffdübel sind ausschließlich für Beton  $\geq$  C12/15 geeignet wenn die Wandbeschaffenheiten und Druckfestigkeiten gemäß der untenstehenden Tabelle vorliegen. In jedem Fall ist eine Montage an Leichtbauwänden ausgeschlossen.

Darüber hinaus bieten wir für die untenstehenden Mauerwerksarten ein Befestigungsset mit Montagmörtel an (siehe MontagMörtelset unten). Auch hier ist die Montage durch einen Fachmonteur unter Berücksichtigung der Wandbeschaffenheit und der Montageanleitung durchzuführen. Die unten aufgeführten Druckfestigkeiten dürfen auf keinen Fall unterschritten werden.

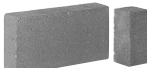
### Baustofftabelle

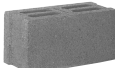
mit Beschreibung welche Sets bei folgenden Mauerwerksarten angewendet werden müssen:

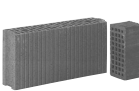
Standardset	MontagMörtelset ausschließlich für untenstehende Baustoffe geeignet!	
Beton C12/15 Druckfestigkeit $\geq$ 15 N/mm <sup>2</sup> 	 Mauerziegel Mz 12 Druckfestigkeit $\geq$ 12 N/mm <sup>2</sup>	 Vollstein aus Leichtbeton V2 Druckfestigkeit $\geq$ 2 N/mm <sup>2</sup>
	 Kalksandvollstein KS 12 Druckfestigkeit $\geq$ 12 N/mm <sup>2</sup>	 Hohlblockstein aus Leichtbeton Hbl 2 Druckfestigkeit $\geq$ 2 N/mm <sup>2</sup>
	 Kalksandlochstein KSL 12 Druckfestigkeit $\geq$ 12 N/mm <sup>2</sup>	 Porenbeton PP2 Druckfestigkeit $\geq$ 2 N/mm <sup>2</sup>
	 Hochlochziegel HLz 12 Druckfestigkeit $\geq$ 12 N/mm <sup>2</sup> Rohdichte $\geq$ kg/dm <sup>3</sup>	

In allen anderen Fällen ist zwingend eine andere geeignete Befestigungsart durch einen Fachmonteur auszuwählen. Für die sachgerechte Auswahl anderer Befestigungsarten übernimmt hülsta keinerlei Haftung! Bitte beachten Sie dass bei unsachgemäßer Befestigung der Möbel an der Wand ein Risiko des Herabfallens bzw. Umkippens besteht – besonders bei Verwendung von bauseitig beschafften alternativen Befestigungsmaterialien. Generell sind Sie als Händler/Fachmonteur für die fachgerechte Wandbefestigung verantwortlich.



## Befestigungssets

### Kennzeichnungen an den Typenlistenzeichnungen / Montagehinweise für Hängeelemente

Der Großteil der Möbel hat zwei Wandbefestigungspunkte (= Anzahl an Trägerplatten wenn diese als Hängeelemente eingeplant werden. Dieses wird nicht explizit in der Typenliste erwähnt. Bei einer abweichenden Anzahl an Wandbefestigungspunkten (= Trägerplatten) wird dieses an den Zeichnungen in der Typenliste mit Zahlen in schwarzen Feldern gekennzeichnet. Jede Trägerplatte benötigt vier Befestigungsschrauben.

**3** = 3 Trägerplatten

**4** = 4 Trägerplatten usw.

Ein MontagMörtelset ist ausreichend für bis zu max. 3 Trägerplatten oder 4 Hängewangen.

**Wichtiger Hinweis:** Je nach Wandbeschaffenheit (siehe oben abgebildete Mauerwerksarten) ist die Montage mittels des speziellen MontagMörtelsets und einer handelsüblichen Auspresspistole durchzuführen welche Grundvoraussetzung für eine sichere und saubere Verarbeitung ist.

### Standardset

Das Standardset besteht aus 4 Kunststoffdübeln und 4 Befestigungsschrauben und ist ausreichend für 1 Trägerplatte. Die Standardsets sind gemäß der Anzahl an Trägerplatten im Beschlagpaket enthalten.

### MontagMörtelset für bis zu max. 3 Trägerplatten bestehend aus:

9x InjektionSiebhülsen  
 9x Einschraubhülsen  
 1x Injektionskartusche  
 2x Statikmischer  
 1x Montageanleitung

Bitte verwenden Sie die Befestigungsschrauben aus dem Standardset (wird kostenlos mitgeliefert).

### Bestellbeispiel:

- Anzahl an Trägerplatten aller bestehenden Typen addieren
  - Summe durch „3“ teilen
  - Ergebnis auf volle Zahl aufrunden
- = Anzahl der benötigten MontagMörtelsets

M2

## **hülsta TETRIM Schlafen**

Stand: D B1 7.2023

Entwurf und Konzeption gesetzlich geschützt Irrtum vorbehalten. Konstruktion  
Far und Materialänderungen im Rahmen des technischen Fortschritts vorbehalten.

hülstwerke · KarHülStraße 1 · 48703 Stadthorn  
Tel. +49 (0) 2563 / 0 · Fax +49 (0) 2563 / 1000  
[www.huelsta.com](http://www.huelsta.com)



# SCHRANKINNEN- AUSSTATTUNG SCHLAFEN





# Schrankinnenausstattung

Mit dieser hochwertigen Schrankinnenausstattung hat hülsta ein System entwickelt, das höchsten individuellen Einrichtungswünschen entspricht. Die große Anzahl unterschiedlicher Typen, ein breites Maßspektrum sowie verschiedene Ausführungen unterstreichen den Anspruch auf Vielfalt und Variabilität. Die Schrankinnenausstattung ist gleichwohl in jedem Kleiderschrank – Drehtüren-, Falttüren- und Schiebetürenschränk sowie beim Raumsystem aus Multi-Forma – einsetzbar.

## Inhaltsverzeichnis

	Seite
Programmeinführung, Ausführungsübersicht	2
Einlegeböden, Schutzmatte	3
LED-Lichtböden, Einlegeboden inkl. Kleiderstange mit integrierter LED-Beleuchtung	4-5
Kleiderstangen, Krawattenhalter, Hosenhalter, Innenspiegel	6
Kleiderlift, Mittelwand-Einbausätze	7
Wichtige Hinweise zur Einplanung von Schubladen in die Kleiderschränke	8-9
Freie Aufrasterung: Korpusse, Abdeckböden, Schubladen, Korpusverkleidung	10-12
Schubladeneinteilung für Krawatten und Wäsche, ausziehbarer Hosenhalter	13
Schrankinnenausstattung in Sonderbreite	14

## Funktionselemente

Eine Vielzahl von Funktionsteilen kennzeichnet die Schrankinnenausstattung:

- Einlegeböden für gerade und verformte Elemente, auch für Panoramaelemente und Ecklösungen
- Kleiderstangen für gerade Elemente und Ecklösungen
- LED-Lichtböden für gerade Elemente und Drehtüren-Eckschränk, mit automatischer Ein- und Ausschaltung
- Mittelwand-Einbausätze und Kleiderlift
- Krawatten- und Hosenhalter, auch ausziehbar
- Innenspiegel zur Anbringung an Schranktürinnenseite
- Stoff-Schachteln

## Schubladen

Für eine optimale Schranknutzung sind alle Schubladen einzeln oder in Sets lieferbar. Eine freie Aufrasterung bietet die Möglichkeit der individuellen Gestaltung der Schrankinnenausstattung.

- Schubladen mit Holz- oder Glasfront und Schuh-Schublade
- Einteilung für Krawatten bzw. Wäsche für Schubladen mit Glasfront
- Schubladen-Sets mit unterschiedlichen Zusammensetzungen aus den oben angeführten Elementen
- Freie Aufrasterung mit Korpusen, unterschiedlichen Schubladen und Zubehör

## Qualitätsmerkmale

- **hülsta-SoftFlow:** Alle Schubladen auf Unterflurkugelführung mit gedämpftem Selbsteinzug als Vollauszug
- Krawattenhalter in hochwertiger Chromausführung
- Schubkastenzargen grundsätzlich in grau
- Durch den Einsatz von Spezialbeschlägen einfachste Montage
- Alle Innenteile haben einen seitlichen Distanzhalter, um bei geöffneten Türen einen bequemen Auszug zu ermöglichen
- Holzteile wahlweise in unterschiedlichen Ausführungen

## Maximale Belastungen

### Maximale Belastungen:

Max. Belastung von Holz-Einlegeböden (bis 58 cm Breite): 35 kg  
 Max. Belastung von Holz-Einlegeböden (zwischen 58 und 98 cm Breite): 30 kg  
 Max. Belastung von Holz-Einlegeböden (ab 98 cm Breite) sowie Schubladen: 25 kg

## Ausführungsübersicht

Ausführungs-Nr.	Ausführungen
0299 1685	Lack weiß Lack grau

Bitte geben Sie bei Bestellung Namen und Modellnummer des Programms an, für welches die Schrankinnenausstattung bestimmt ist.



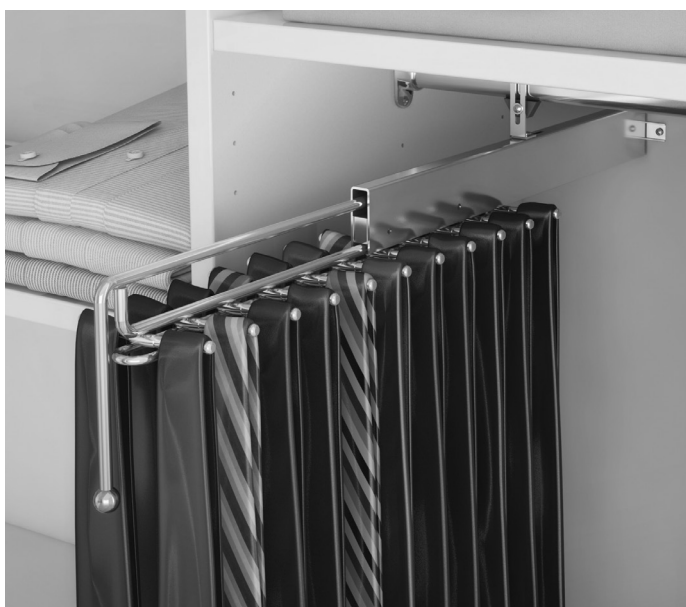

## Griffausführungen





Die Schubladengriffe der Schrankinnenausstattung werden standardmäßig in der gleichen Ausführung geliefert wie die Schranktürengriffe des Kleiderschrank-Elementes, in die die Schrankinnenausstattung eingeplant wird (Chrom hochglänzend oder Chrom matt). Werden die Schranktürengriffe in Holz- oder Lackausführung gewünscht, bitte die Ausführung der Schubladengriffe der Schrankinnenausstattung deutlich im Auftrag angeben!





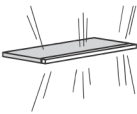

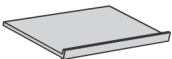

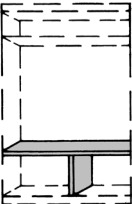
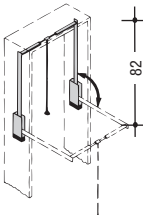

# Schrankinnenausstattung

		für Schrank- innenbreiten	Typen-Nr.	
 <p><b>Einlegeboden</b> 2,3 cm stark (bis 108 cm Breite) 2,6 cm stark (zwischen 118-148 cm Breite) 2,6 cm stark inkl. Querverstrebung (ab 158 cm Breite)</p>	<p>* 28 cm breite Teile nur in Verbindung mit Mittelwand-Einbausatz</p> <p>für gerade Elemente</p>	<p>*28 cm 38 cm 48 cm 58 cm 68 cm 78 cm 88 cm 98 cm 108 cm 118 cm 128 cm 133 cm 138 cm 148 cm 158 cm 198 cm</p>	<p><b>79001</b> <b>79002</b> <b>79003</b> <b>790032</b> <b>790088</b> <b>79004</b> <b>79005</b> <b>79006</b> <b>790065</b> <b>790068</b> <b>790077</b> <b>790066</b> <b>790078</b> <b>790067</b> <b>79007</b> <b>79008</b></p>	
	 L	<p>für verformte Abschluss- elemente aus Multi-Forma</p>	<p>48 cm 98 cm</p>	<p><b>790081 L</b> <b>790082 R</b> <b>790091 L</b> <b>790092 R</b></p>
 <p><b>Eck-Einlegeboden</b> für 45° Ecklösung, 2,3 cm stark</p> 	<p>ohne Kleiderstange</p>		<p><b>79020</b></p>	
	<p>mit Kleiderstange</p>		<p><b>79021</b></p>	
 <p><b>ausziehbarer Einlegeboden</b> 7,2 cm hoch Der ausziehbare Einlegeboden ist ausschließlich bei Drehtürelementen einsetzbar.</p>	<p>für gerade Elemente</p>	<p>48 cm 78 cm 98 cm</p>	<p><b>79403</b> <b>79404</b> <b>79406</b></p>	
<p><b>Aufpreis für ausziehbaren Einlegeboden in Sonderbreite</b></p>			<p><b>99910</b></p>	

		für Schrank- innenbreiten	Typen-Nr.
 <p><b>LED-Lichtboden</b> 2,9 cm stark; mit LED-Beleuchtung; mit automatischer Ein- und Ausschaltung mittels Bewegungsmelder</p> <p>Eine Einplanung dieser Lichtböden in das MULTI- FORMA II-Raumsystem wird nicht empfohlen.</p> <p>Dieses Produkt enthält eine Lichtquelle der Energieeffizienzklasse F. 12 V. </p>	für gerade Elemente	3,4 W 38 cm 4,3 W 48 cm 5,3 W 58 cm 6,3 W 68 cm 7,2 W 78 cm 8,2 W 88 cm 9,0 W 98 cm 10,1 W 108 cm 11,0 W 118 cm 12,0 W 128 cm 12,5 W 133 cm 13,0 W 138 cm 14,0 W 148 cm 15,0 W 158 cm 18,7 W 198 cm	79332 79333 793302 793038 79334 79335 79336 793365 793368 793377 793366 793378 793367 79337 79338
	für Drehtüren- Eckschrank	<b>ohne Kleider- stange</b>  <b>mit Kleider- stange</b>	79339  79340
 <p><b>Präsentationsboden</b> 2,3 cm stark; an der Vorderkante mit aufgebrachter Leiste, 6,0 cm hoch</p> <p>Einbauhöhe: ca. 17,5 cm bei schräger Montage</p>	für gerade Elemente	48 cm 58 cm 68 cm 78 cm 88 cm 98 cm 108 cm	79503 79502 79508 79504 79505 79506 795065
 <p><b>Schutzmatte</b> aus silberfarbigem Kunststoff; für Präsentationsböden</p>	für gerade Elemente	48 cm 58 cm 68 cm 78 cm 88 cm 98 cm 108 cm	79563 79562 79568 79564 79565 79566 795665

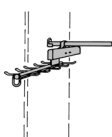
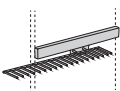
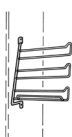
# Schrankinnenausstattung

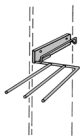
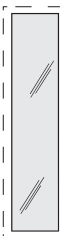
		für Schrank- innenbreiten	Typen-Nr.
 <p><b>Mittelwand-Einbausatz</b> für Kleiderschränke mit den Elementinnenbreiten 78, 88 und 98 cm, bestehend aus:</p> <p>1 Mittelwand (153,0 cm hoch); 2 Konstruktionsböden 48 cm breit (wahlweise links oder rechts einsetzbar)</p> <p>Bei 78 cm Breite: 48 cm breites Fach mit 2 Konstruktionsböden; 28 cm offenes Fach Bei 88 cm Breite: 48 cm breites Fach mit 2 Konstruktionsböden; 38 cm offenes Fach Bei 98 cm Breite: 48 cm breites Fach mit 2 Konstruktionsböden; 48 cm offenes Fach</p> <p>Zusätzlich einplanbar: 28, 38, 48 cm breite Einlegeböden und Kleiderstangen sowie 48 cm breite Schubladen und Sets</p>			<b>79130</b>
	<p>Wird der Mittelwand-Einbausatz in das MULTI-FORMA II-Raumsystem eingeplant, ergänzen Sie bitte die Typennummer mit einer „1“ (z.B. 7913641). Bitte deutlich im Auftrag angeben!</p>	<p><b>1 Raster hoch</b> Gesamthöhe: 22,2 cm</p>	<p>138 cm 158 cm 198 cm</p>
 <p><b>Mittelwand-Einbausatz</b> für Dreh- und Falttürenschränke sowie für offene Korpus-elemente des MULTI-FORMA II-Raumsystems mit den Elementinnenbreiten 138, 158 und 198 cm, bestehend aus:</p> <p>1 Mittelwand (grundsätzlich mittig unter Konstruktionsboden) und 1 Konstruktionsboden</p> <p>Bei 138 cm Breite: zwei 68 cm breite Fächer Bei 158 cm Breite: zwei 78 cm breite Fächer Bei 198 cm Breite: zwei 98 cm breite Fächer</p> <p>In den Mittelwandeinbausatz müssen Schubladen und Sets eingeplant werden (siehe Seite <b>10-14</b>). Die standardmäßigen Abdeckböden der Schubladen-Sets werden preislich in Abzug gebracht.</p>	<p><b>2 Raster hoch</b> Gesamthöhe: 41,4 cm</p>	<p>138 cm 158 cm 198 cm</p>	<p><b>791360</b> <b>791370</b> <b>791380</b></p>
	<p><b>3 Raster hoch</b> Gesamthöhe: 60,6 cm</p>	<p>138 cm 158 cm 198 cm</p>	<p><b>791361</b> <b>791371</b> <b>791381</b></p>
	<p><b>4 Raster hoch</b> Gesamthöhe: 79,8 cm</p>	<p>138 cm 158 cm 198 cm</p>	<p><b>791362</b> <b>791372</b> <b>791382</b></p>
	<p><b>5 Raster hoch</b> Gesamthöhe: 99,0 cm</p>	<p>138 cm 158 cm 198 cm</p>	<p><b>791363</b> <b>791373</b> <b>791383</b></p>
	<p>für Drehtürenschränke</p>	<p>68 cm 78 cm 98 cm 108 cm</p>	<p><b>79183</b> <b>79184</b> <b>79186</b> <b>791865</b></p>
 <p><b>Kleiderlift</b> 2-armig, aluminiumfarbig, ausschwenkbare Kleiderstange mit Bremsmechanik</p> <p>Max. Belastung: 10 kg</p>	<p>für Falt- und Schiebetürenschränke</p>	<p>78 cm 88 cm 98 cm 108 cm 118 cm</p>	<p><b>78184</b> <b>78185</b> <b>78186</b> <b>781865</b> <b>781875</b></p>

		für Schrank- innenbreiten	Typen-Nr.
 <p><b>Kleiderstange</b> verchromt, nahtloses Profilrohr mit 2 Haltern</p>	<p>* 28 cm breite Teile nur in Verbindung mit Mittelwand-Einbausatz</p>	<p>*28 cm 38 cm 48 cm 58 cm 68 cm 78 cm 88 cm 98 cm 108 cm 118 cm 128 cm 133 cm 138 cm 148 cm 158 cm 198 cm</p>	<p><b>79011</b> <b>79012</b> <b>79013</b> <b>790182</b> <b>790018</b> <b>79014</b> <b>79015</b> <b>79016</b> <b>790165</b> <b>790168</b> <b>790177</b> <b>790166</b> <b>790178</b> <b>790167</b> <b>79017</b> <b>79018</b></p>
	<p>für gerade Elemente und für verformte Abschluss-elemente</p>		
 <p><b>Ausziehbarer Krawattenhalter</b> verchromt, zur Montage an die Kleiderstange und Rückwand vom Schrankkorpus</p> <p>für 22 Krawatten</p> <p>21,3 cm hoch, 11,6 cm breit, 50,0 cm tief</p>			<p><b>79142</b></p>
 <p><b>Ausziehbarer Krawattenhalter</b> verchromt, zur Montage an die Innenseite vom Schrankkorpus</p> <p>für 17 Krawatten</p> <p>13,0 cm hoch, 9,0 cm breit, 54,0 cm tief</p>			<p><b>79145</b></p>
 <p><b>Krawattenhalter</b> verchromt, zur Montage an die linke Innenseite vom Schrankkorpus</p> <p>für 18 Krawatten</p> <p>29,5 cm hoch, 25,0 cm breit, 8,0 cm tief</p>			<p><b>79144</b></p>
 <p><b>Krawattenhalter</b> verchromt, zur Montage an die Innenseite von Drehtüren</p> <p>für 3 Krawatten</p> <p>1,3 cm hoch, 26,0 cm breit, 5,0 cm tief</p>			<p><b>79153</b></p>
 <p><b>Ausziehbarer Hosenhalter</b> verchromt, zur Montage an die Innenseite vom Schrankkorpus</p> <p>für 3 Hosen</p> <p>26,0 cm hoch, 50,5 cm breit, 7,5 cm tief</p>			<p><b>79146</b></p>
 <p><b>Innenspiegel</b> zur Montage an die Innenseite von 229,6 und 268,0 cm hohen sowie 40 und 50 cm breiten, geraden Drehtüren. Bitte im Auftrag deutlich angeben, welche Drehtüren mit einem Innenspiegel ausgestattet werden sollen.</p> <p>Bitte wenden Sie sich zwingend an Ihren hülsta-Kundenberater, wenn der Innenspiegel lose geliefert werden soll (d.h. nicht bereits auf einer Drehtür montiert).</p>			<p><b>79154</b></p>
 <p><b>Stoff-Schachteln</b> mit Lederschleife; Farben: schwarz oder sand</p> <p>33,0 cm breit, 50,0 cm tief</p>	schwarz	<p>8 cm hoch 16 cm hoch 24 cm hoch</p>	<p><b>79170</b> <b>79171</b> <b>79172</b></p>
	sand	<p>8 cm hoch 16 cm hoch 24 cm hoch</p>	<p><b>79165</b> <b>79166</b> <b>79167</b></p>

# Schrankinnenausstattung

## Wichtige Hinweise zur Einplanung von Schubladen in die Kleiderschränke

In Dreh-, falt- und Schiebetürenschränke sowie ins Multi-Forma-Raumsystem kann weiteres Zubehör eingeplant werden. Dieses Zubehör muss grundsätzlich beidseitig an Kleiderschränkmittel- und -außenseiten montiert werden, d.h. das Zubehör hat das gleiche Breitenmaß wie die Schrankinnenbreite des jeweiligen Kleiderschrank-Elementes (siehe Beispiele 1 und 3-6). Es besteht jedoch auch die Möglichkeit, das Zubehör einseitig freistehend einzuplanen. In diesem Falle muss zusätzlich eine Korpus-Verkleidung bestellt werden (siehe Beispiele 2, 7 und 8). Beidseitig freistehendes Zubehör ist nicht möglich!

Bei der Schrankinnenausstattung wird zwischen Zubehör für Drehtürenschränke und das Multi-Forma-Raumsystem sowie Zubehör für falt- und Schiebetürenschränke unterschieden.

Schubladen des Zubehörs für **Drehtürenschränke** und das **Multi-Forma-Raumsystem** sind beidseitig mit schmalen, seitlichen Blenden ausgestattet (siehe jeweils das linke Schrankelement der Beispiele 1 und 2).

Da falt- bzw. Schiebetüren aus konstruktiven Gründen seitlich nicht so weit wie Drehtüren geöffnet werden können, ist das Zubehör für **Falt- und Schiebetürenschränke** an einer Seite mit einer schmalen Blende und an der anderen Seite mit einer breiten Blende ausgestattet. Daher wird das Zubehör für falt- und Schiebetürenschränke in „**Zubehör links**“ = L (d.h. die breite, seitliche Blende ist links am Zubehör montiert), und „**Zubehör rechts**“ = R (d.h. die breite, seitliche Blende ist rechts am Zubehör montiert) unterschieden.

Bei **Falttürenschränken** muss die breite Blende des Zubehörs an der Seite des Falttüren-Elementes eingeplant werden, an der die Falttüren angeschlagen sind (siehe jeweils das mittlere und rechte Schrankelement des Beispiels 1 und 2 sowie Beispiel 3). Bitte beachten: ein seitlicher Abstand zur Wand von bis zu max. 5 cm wird benötigt, um die Falttüren weit genug öffnen zu können. Dieses Maß steht in Abhängigkeit zum eingeplanten Griff. Wir empfehlen, ggf. mit Möbel Letz Rücksprache zu halten.

Bei **2- und 4-türigen Schiebetürenschränken** muss die breite Blende des Zubehörs grundsätzlich an die innere Seite des Schiebetüren-Elementes eingeplant werden (siehe Beispiele 4 und 6). Gleiches gilt auch für die äußeren Elemente eines **3-türigen Schiebetürenschranks**, wobei das Zubehör des mittleren Elementes grundsätzlich links mit der breiten Blende ausgestattet sein muss (siehe Beispiel 5). Wird das Zubehör einseitig freistehend mit einer Korpus-Verkleidung eingeplant (siehe Beispiele 2, 7 und 8), gelten die gleichen Voraussetzungen wie oben beschrieben.

Werden zwei Schubladen direkt nebeneinander eingeplant, bitte einen Mittelwand-Einbausatz verwenden (siehe Beispiel 3).

**Bitte beachten:** Die Zeichnungen auf den folgenden Seiten stellen das Zubehör für Drehtürenschränke dar (d.h. beidseitig mit schmalen, seitlichen Blenden)!

### Beispiel 1 Dreh-/Falttürenschränk

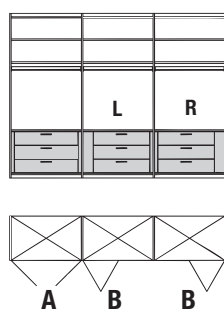

- A:** Zubehör in Drehtürenelement beidseitig mit schmalen Blenden
- B:** Zubehör in Falttürenelement mit einseitig breiter Blende an der Seite des Türanschlages

### Beispiel 2 Dreh-/Falttürenschränk

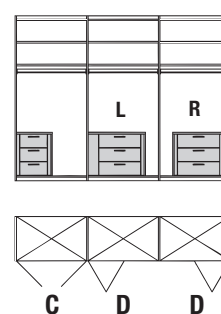

- C:** Zubehör, einseitig freistehend, in Drehtürenelement beidseitig mit schmalen Blenden
- D:** Zubehör in Falttürenelement, einseitig freistehend, mit einseitig breiter Blende an der Seite des Türanschlages

**Beispiel 3**  
**Falttürenschränk:**  
**Panoramaelement mit 5 Raster hohem Mittelwand-Einbausatz**

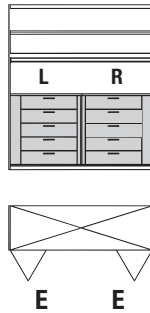

**E:** Zubehör in Falttürenschränk mit einseitig breiter Blende an der Seite des Türanschlages

**Beispiel 4**  
**2-türiger Schiebetürenschränk**

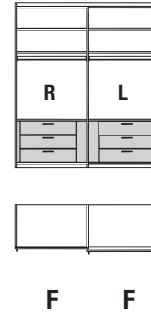

**F:** Zubehör in Schiebetürenschränk mit einseitig breiter Blende an der inneren Seite des Schiebetüren-Elementes

**Beispiel 5**  
**3-türiger Schiebetürenschränk**

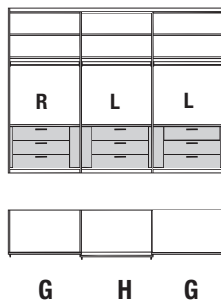

**G:** Zubehör in Schiebetürenschränk mit einseitig breiter Blende an der inneren Seite des Schiebetüren-Elementes  
**H:** Zubehör in Schiebetürenschränk im mittleren Element grundsätzlich mit breiter Blende an der linken Seite

**Beispiel 6**  
**4-türiger Schiebetürenschränk**

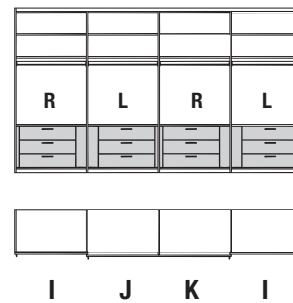

**I:** Zubehör in Schiebetürenschränk mit einseitig breiter Blende an der inneren Seite des Schiebetüren-Elementes  
**J:** Zubehör in Schiebetürenschränk im linken mittleren Element grundsätzlich mit breiter Blende an der linken Seite  
**K:** Zubehör in Schiebetürenschränk im rechten mittleren Element grundsätzlich mit breiter Blende an der rechten Seite

**Beispiel 7**  
**2-türiger Schiebetürenschränk**

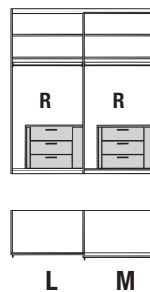

**L:** Zubehör, einseitig freistehend, in Schiebetürenschränk mit einseitig breiter Blende an der inneren Seite des Schiebetüren-Elementes  
**M:** Dadurch, daß das Zubehör im Schiebetürenschränk im rechten Element einseitig freistehend montiert ist und nicht bis an die innere Seite des Schiebetüren-Elementes reicht, kann die breite Blende auch an die äußere Seite des Schiebetüren-Elementes montiert werden.

**Beispiel 8**  
**4-türiger Schiebetürenschränk**

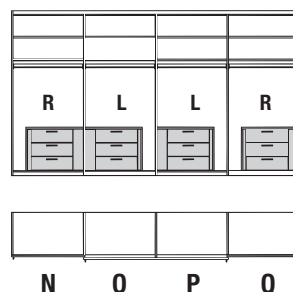





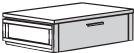

**N:** Zubehör, einseitig freistehend, in Schiebetürenschränk mit einseitig breiter Blende an der inneren Seite des Schiebetüren-Elementes  
**O:** Zubehör, einseitig freistehend, in Schiebetürenschränk im linken mittleren Element grundsätzlich mit breiter Blende an der linken Seite  
**P:** Zubehör, einseitig freistehend, in Schiebetürenschränk im rechten mittleren Element grundsätzlich mit breiter Blende an der rechten Seite  
**Q:** Dadurch, daß das Zubehör im Schiebetürenschränk im rechten Element einseitig freistehend montiert ist und nicht bis an die innere Seite des Schiebetüren-Elementes reicht, kann die breite Blende auch an die äußere Seite des Schiebetüren-Elementes montiert werden.

# Schrankinnenausstattung





## Schubladen-Sets

Schubladen-Sets als komplette Einheit bestehend aus oberem Abdeckboden, Blockseiten und unterschiedlichen Schubladen. Werden Schubladen-Sets gestapelt, entfällt beim unteren Schubladen-Set der Abdeckboden und kann preislich in Abzug gebracht werden. Für eine einseitig freistehende Montage im Kleiderschrank muss die Schubladen-Set-Verkleidung eingeplant werden. Werden 2 Schubladen-Sets direkt nebeneinander eingeplant, muss ein Mittelwand-Einbausatz verwendet werden (siehe Seite 6). Freie Aufrasterung und Zubehör: siehe Seite 13-15!

Bitte geben Sie in Ihrem Auftrag deutlich an, ob die Sets in einen Drehtürenschrank oder in das MULTI-FORMA II-Raumsystem eingeplant werden!		für Schrankinnenbreiten	Typen-Nr. für Drehtüren-schränke und Multi-Forma-Raumsystem	Typen-Nr. für Falttüren- und Schiebetüren-schränke
	<b>Set 1</b> 1 Schublade mit Holzfront	Gesamthöhe: 21,5 cm	48 cm 58 cm 68 cm 78 cm 88 cm 98 cm 108 cm <b>60013</b> <b>60012</b> <b>60018</b> <b>60014</b> <b>60015</b> <b>60016</b> <b>600166</b>	- - <b>610121 L</b> <b>610122 R</b> <b>610181 L</b> <b>610182 R</b> <b>610141 L</b> <b>610142 R</b> <b>610151 L</b> <b>610152 R</b> <b>610161 L</b> <b>610162 R</b> <b>6101661 L</b> <b>6101662 R</b>
	<b>Set 2</b> 1 Schublade mit Glasfront	Gesamthöhe: 21,5 cm	48 cm 58 cm 68 cm 78 cm 88 cm 98 cm 108 cm <b>60023</b> <b>60022</b> <b>60028</b> <b>60024</b> <b>60025</b> <b>60026</b> <b>600266</b>	- - <b>610221 L</b> <b>610222 R</b> <b>610281 L</b> <b>610282 R</b> <b>610241 L</b> <b>610242 R</b> <b>610251 L</b> <b>610252 R</b> <b>610261 L</b> <b>610262 R</b> <b>6102661 L</b> <b>6102662 R</b>
	<b>Set 3</b> 1 Schuh-Schublade	Gesamthöhe: 40,7 cm	48 cm 58 cm 68 cm 78 cm 88 cm 98 cm 108 cm - - <b>60038</b> <b>60034</b> <b>60035</b> <b>60036</b> <b>600366</b>	- - - - <b>610341 L</b> <b>610342 R</b> <b>610351 L</b> <b>610352 R</b> <b>610361 L</b> <b>610362 R</b> <b>6103661 L</b> <b>6103662 R</b>
	<b>Set 4</b> 2 Schubladen mit Holzfront	Gesamthöhe: 40,7 cm	48 cm 58 cm 68 cm 78 cm 88 cm 98 cm 108 cm <b>60043</b> <b>60042</b> <b>60048</b> <b>60044</b> <b>60045</b> <b>60046</b> <b>600466</b>	- - <b>610421 L</b> <b>610422 R</b> <b>610481 L</b> <b>610482 R</b> <b>610441 L</b> <b>610442 R</b> <b>610451 L</b> <b>610452 R</b> <b>610461 L</b> <b>610462 R</b> <b>6104661 L</b> <b>6104662 R</b>
	<b>Set 5</b> 1 Schublade mit Glasfront 1 Schublade mit Holzfront	Gesamthöhe: 40,7 cm	48 cm 58 cm 68 cm 78 cm 88 cm 98 cm 108 cm <b>60053</b> <b>60052</b> <b>60058</b> <b>60054</b> <b>60055</b> <b>60056</b> <b>600566</b>	- - <b>610521 L</b> <b>610522 R</b> <b>610581 L</b> <b>610582 R</b> <b>610541 L</b> <b>610542 R</b> <b>610551 L</b> <b>610552 R</b> <b>610561 L</b> <b>610562 R</b> <b>6105661 L</b> <b>6105662 R</b>
	<b>Set 6</b> 2 Schubladen mit Glasfront	Gesamthöhe: 40,7 cm	48 cm 58 cm 68 cm 78 cm 88 cm 98 cm 108 cm <b>60063</b> <b>60062</b> <b>60068</b> <b>60064</b> <b>60065</b> <b>60066</b> <b>600666</b>	- - <b>610621 L</b> <b>610622 R</b> <b>610681 L</b> <b>610682 R</b> <b>610641 L</b> <b>610642 R</b> <b>610651 L</b> <b>610652 R</b> <b>610661 L</b> <b>610662 R</b> <b>6106661 L</b> <b>6106662 R</b>

## Schubladen-Sets

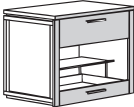
Schubladen-Sets als komplette Einheit bestehend aus oberem Abdeckboden, Blockseiten und unterschiedlichen Schubladen. Werden Schubladen-Sets gestapelt, entfällt beim unteren Schubladen-Set der Abdeckboden und kann preislich in Abzug gebracht werden. Für eine einseitig freistehende Montage im Kleiderschrank muss die Schubladen-Set-Verkleidung eingeplant werden. Werden 2 Schubladen-Sets direkt nebeneinander eingeplant, muss ein Mittelwand-Einbausatz verwendet werden (siehe Seite 6). Freie Aufrasterung und Zubehör: siehe Seite 13-15!





Bitte geben Sie in Ihrem Auftrag deutlich an, ob die Sets in einen Drehtürenschrank oder in das MULTI-FORMA II-Raumsystem eingeplant werden!		für Schrankinnenbreiten	Typen-Nr. für Drehtürenschränke und Multi-Forma-Raumsystem	Typen-Nr. für Falttüren- und Schiebetürenschränke
	<b>Set 7</b> 3 Schubladen mit Holzfront	Gesamthöhe: 59,9 cm	48 cm 58 cm 68 cm 78 cm 88 cm 98 cm 108 cm  <b>60073</b> <b>60072</b> <b>60078</b> <b>60074</b> <b>60075</b> <b>60076</b> <b>600766</b>	- - <b>610721 L</b> <b>610722 R</b> <b>610781 L</b> <b>610782 R</b> <b>610741 L</b> <b>610742 R</b> <b>610751 L</b> <b>610752 R</b> <b>610761 L</b> <b>610762 R</b> <b>6107661 L</b> <b>6107662 R</b>
	<b>Set 8</b> 1 Schublade mit Glasfront 2 Schubladen mit Holzfront	Gesamthöhe: 59,9 cm	48 cm 58 cm 68 cm 78 cm 88 cm 98 cm 108 cm  <b>60083</b> <b>60082</b> <b>60088</b> <b>60084</b> <b>60085</b> <b>60086</b> <b>600866</b>	- - <b>610821 L</b> <b>610822 R</b> <b>610881 L</b> <b>610882 R</b> <b>610841 L</b> <b>610842 R</b> <b>610851 L</b> <b>610852 R</b> <b>610861 L</b> <b>610862 R</b> <b>6108661 L</b> <b>6108662 R</b>
	<b>Set 9</b> 2 Schubladen mit Glasfront 1 Schublade mit Holzfront	Gesamthöhe: 59,9 cm	48 cm 58 cm 68 cm 78 cm 88 cm 98 cm 108 cm  <b>60093</b> <b>60092</b> <b>60098</b> <b>60094</b> <b>60095</b> <b>60096</b> <b>600966</b>	- - <b>610921 L</b> <b>610922 R</b> <b>610981 L</b> <b>610982 R</b> <b>610941 L</b> <b>610942 R</b> <b>610951 L</b> <b>610952 R</b> <b>610961 L</b> <b>610962 R</b> <b>6109661 L</b> <b>6109662 R</b>
	<b>Set 10</b> 1 Schublade mit Holzfront 1 Schuh-Schublade	Gesamthöhe: 59,9 cm	48 cm 58 cm 68 cm 78 cm 88 cm 98 cm 108 cm  - - <b>60108</b> <b>60104</b> <b>60105</b> <b>60106</b> <b>601066</b>	- - - - <b>611041 L</b> <b>611042 R</b> <b>611051 L</b> <b>611052 R</b> <b>611061 L</b> <b>611062 R</b> <b>6110661 L</b> <b>6110662 R</b>
	<b>Set 11</b> 4 Schubladen mit Holzfront	Gesamthöhe: 79,1 cm	48 cm 58 cm 68 cm 78 cm 88 cm 98 cm 108 cm  <b>60113</b> <b>60112</b> <b>60118</b> <b>60114</b> <b>60115</b> <b>60116</b> <b>601166</b>	- - <b>611121 L</b> <b>611122 R</b> <b>611181 L</b> <b>611182 R</b> <b>611141 L</b> <b>611142 R</b> <b>611151 L</b> <b>611152 R</b> <b>611161 L</b> <b>611162 R</b> <b>6111661 L</b> <b>6111662 R</b>
	<b>Set 12</b> 1 Schublade mit Glasfront 3 Schubladen mit Holzfront	Gesamthöhe: 79,1 cm	48 cm 58 cm 68 cm 78 cm 88 cm 98 cm 108 cm  <b>60123</b> <b>60122</b> <b>60128</b> <b>60124</b> <b>60125</b> <b>60126</b> <b>601266</b>	- - <b>611221 L</b> <b>611222 R</b> <b>611281 L</b> <b>611282 R</b> <b>611241 L</b> <b>611242 R</b> <b>611251 L</b> <b>611252 R</b> <b>611261 L</b> <b>611262 R</b> <b>6112661 L</b> <b>6112662 R</b>



# Schrankinnenausstattung

## Schubladen-Sets

Schubladen-Sets als komplette Einheit bestehend aus oberem Abdeckboden, Blockseiten und unterschiedlichen Schubladen. Werden Schubladen-Sets gestapelt, entfällt beim unteren Schubladen-Set der Abdeckboden und kann preislich in Abzug gebracht werden. Für eine einseitig freistehende Montage im Kleiderschrank muss die Schubladen-Set-Verkleidung eingeplant werden. Werden 2 Schubladen-Sets direkt nebeneinander eingeplant, muss ein Mittelwand-Einbausatz verwendet werden (siehe Seite 6). Freie Aufrasterung und Zubehör: siehe Seite 13-15!

Bitte geben Sie in Ihrem Auftrag deutlich an, ob die Sets in einen Drehtürenschrank oder in das MULTI-FORMA II-Raumsystem eingeplant werden!		für Schrankinnenbreiten	Typen-Nr. für Drehtürenschränke und Multi-Forma-Raumsystem	Typen-Nr. für Falttüren- und Schiebetürenschränke
 <p><b>Set 13</b> 2 Schubladen mit Glasfront 2 Schubladen mit Holzfront</p>	Gesamthöhe: 79,1 cm	48 cm	<b>60133</b>	-
		58 cm	<b>60132</b>	-
		68 cm	<b>60138</b>	<b>611321 L</b> <b>611322 R</b>
		78 cm	<b>60134</b>	<b>611381 L</b> <b>611382 R</b>
		88 cm	<b>60135</b>	<b>611341 L</b> <b>611342 R</b>
		98 cm	<b>60136</b>	<b>611351 L</b> <b>611352 R</b>
		108 cm	<b>601366</b>	<b>611361 L</b> <b>611362 R</b> <b>6113661 L</b> <b>6113662 R</b>
 <p><b>Set 14</b> 5 Schubladen mit Holzfront</p>	Gesamthöhe: 98,3 cm	48 cm	<b>60143</b>	-
		58 cm	<b>60142</b>	-
		68 cm	<b>60148</b>	<b>611421 L</b> <b>611422 R</b>
		78 cm	<b>60144</b>	<b>611481 L</b> <b>611482 R</b>
		88 cm	<b>60145</b>	<b>611441 L</b> <b>611442 R</b>
		98 cm	<b>60146</b>	<b>611451 L</b> <b>611452 R</b>
		108 cm	<b>601466</b>	<b>611461 L</b> <b>611462 R</b> <b>6114661 L</b> <b>6114662 R</b>
 <p><b>Set 15</b> 1 Schublade mit Glasfront 4 Schubladen mit Holzfront</p>	Gesamthöhe: 98,3 cm	48 cm	<b>60153</b>	-
		58 cm	<b>60152</b>	-
		68 cm	<b>60158</b>	<b>611521 L</b> <b>611522 R</b>
		78 cm	<b>60154</b>	<b>611581 L</b> <b>611582 R</b>
		88 cm	<b>60155</b>	<b>611541 L</b> <b>611542 R</b>
		98 cm	<b>60156</b>	<b>611551 L</b> <b>611552 R</b>
		108 cm	<b>601566</b>	<b>611561 L</b> <b>611562 R</b> <b>6115661 L</b> <b>6115662 R</b>
 <p><b>Set 16</b> 2 Schubladen mit Glasfront 3 Schubladen mit Holzfront</p>	Gesamthöhe: 98,3 cm	48 cm	<b>60163</b>	-
		58 cm	<b>60162</b>	-
		68 cm	<b>60168</b>	<b>611621 L</b> <b>611622 R</b>
		78 cm	<b>60164</b>	<b>611681 L</b> <b>611682 R</b>
		88 cm	<b>60165</b>	<b>611641 L</b> <b>611642 R</b>
		98 cm	<b>60166</b>	<b>611651 L</b> <b>611652 R</b>
		108 cm	<b>601666</b>	<b>611661 L</b> <b>611662 R</b> <b>6116661 L</b> <b>6116662 R</b>

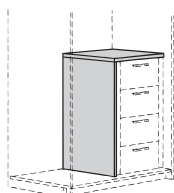

### Schubladen-Set-Verkleidung

Soll ein Schubladen-Set einseitig im Kleiderschrank freistehen (Beispiel: Ein 48 cm breites Set wird in einen Kleiderschrank mit einer Innenbreite von 98 cm eingeplant, so daß eine Seite des Sets an der Innenseite des Schrankes montiert wird und die andere Seite des Sets frei im Kleiderschrank steht), so muss eine Schubladen-Set-Verkleidung eingeplant werden. Siehe hierzu Seite 16!

## Freie Aufrasterung / individuelle Planung der Schrankinnenausstattung

Alle Korpusse bestehen aus Blockseiten und können individuell mit unterschiedlichen Schubladen ausgestattet werden. Als oberer Abschluss muss zwingend ein oberer Abdeckboden eingeplant werden. Für eine einseitig freistehende Montage im Kleiderschrank muss die Korpus-Verkleidung eingeplant werden. Werden zwei Korpusse direkt nebeneinander eingeplant, muss ein Mittelwand-Einbausatz verwendet werden. Zubehör: siehe folgende Seiten. Schubladen mit **hülsta-SoftFlow**.

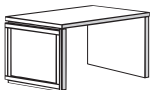
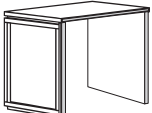
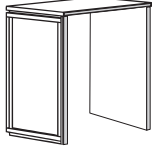
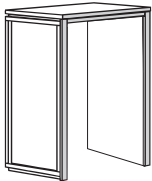
Bitte geben Sie in Ihrem Auftrag deutlich an, ob die Korpusse in einen Drehtürenschränk oder in das MULTI-FORMA II-Raumsystem eingeplant werden!		für Schrankinnenbreiten	Typen-Nr. für Drehtürenschränke und Multi-Forma-Raumsystem	Typen-Nr. für Falttüren- und Schiebetürenschränke
	<b>1 Raster Korpus</b> Gesamthöhe: 21,5 cm	48 cm 58 cm 68 cm 78 cm 88 cm 98 cm 108 cm	<b>40013</b> <b>40012</b> <b>40018</b> <b>40014</b> <b>40015</b> <b>40016</b> <b>400166</b>	- - 410121 L 410122 R 410181 L 410182 R 410141 L 410142 R 410151 L 410152 R 410161 L 410162 R 4101661 L 4101662 R
	<b>2 Raster Korpus</b> Gesamthöhe: 40,7 cm	48 cm 58 cm 68 cm 78 cm 88 cm 98 cm 108 cm	<b>40023</b> <b>40022</b> <b>40028</b> <b>40024</b> <b>40025</b> <b>40026</b> <b>400266</b>	- - 410221 L 410222 R 410281 L 410282 R 410241 L 410242 R 410251 L 410252 R 410261 L 410262 R 4102661 L 4102662 R
	<b>3 Raster Korpus</b> Gesamthöhe: 59,9 cm	48 cm 58 cm 68 cm 78 cm 88 cm 98 cm 108 cm	<b>40033</b> <b>40032</b> <b>40038</b> <b>40034</b> <b>40035</b> <b>40036</b> <b>400366</b>	- - 410321 L 410322 R 410381 L 410382 R 410341 L 410342 R 410351 L 410352 R 410361 L 410362 R 4103661 L 4103662 R
	<b>4 Raster Korpus</b> Gesamthöhe: 79,1 cm	48 cm 58 cm 68 cm 78 cm 88 cm 98 cm 108 cm	<b>40043</b> <b>40042</b> <b>40048</b> <b>40044</b> <b>40045</b> <b>40046</b> <b>400466</b>	- - 410421 L 410422 R 410481 L 410482 R 410441 L 410442 R 410451 L 410452 R 410461 L 410462 R 4104661 L 4104662 R
	<b>5 Raster Korpus</b> Gesamthöhe: 98,3 cm	48 cm 58 cm 68 cm 78 cm 88 cm 98 cm 108 cm	<b>40053</b> <b>40052</b> <b>40058</b> <b>40054</b> <b>40055</b> <b>40056</b> <b>400566</b>	- - 410521 L 410522 R 410581 L 410582 R 410541 L 410542 R 410551 L 410552 R 410561 L 410562 R 4105661 L 4105662 R

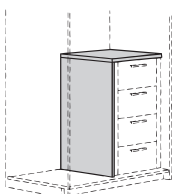



### Schubladen-Set-Verkleidung

Soll ein Schubladen-Set einseitig im Kleiderschrank freistehen (Beispiel: Ein 48 cm breites Set wird in einen Kleiderschrank mit einer Innenbreite von 98 cm eingeplant, so daß eine Seite des Sets an der Innenseite des Schrankes montiert wird und die andere Seite des Sets frei im Kleiderschrank steht), so muss eine Schubladen-Set-Verkleidung eingeplant werden. Siehe hierzu Seite 16!

# Schrankinnenausstattung

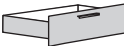
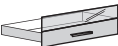

## Freie Aufrasterung / individuelle Planung der Schrankinnenausstattung

Alle Korpusse bestehen aus Blockseiten und können individuell mit unterschiedlichen Schubladen ausgestattet werden. Als oberer Abschluss muss zwingend ein oberer Abdeckboden eingeplant werden. Für eine einseitig freistehende Montage im Kleiderschrank muss die Korpus-Verkleidung eingeplant werden. Werden zwei Korpusse direkt nebeneinander eingeplant, muss ein Mittelwand-Einbausatz verwendet werden. Zubehör: siehe folgende Seiten. Schubladen mit **hülsta-SoftFlow**.

	für Schrank- innenbreiten	Typen-Nr. für Drehtüren- schränke und Multi-Forma- Raumsystem		Typen-Nr. für Falttüren- und Schiebetürenschränke	
 <p><b>1 Raster Schublade mit Holzfront</b> 19,2 cm hoch</p>	48 cm 58 cm 68 cm 78 cm 88 cm 98 cm 108 cm	<b>49263</b> <b>49262</b> <b>49268</b> <b>49264</b> <b>49265</b> <b>49266</b> <b>492666</b>		- <b>49263</b> <b>49262</b> <b>49268</b> <b>49264</b> <b>49265</b> <b>49266</b> <b>49266</b>	
 <p><b>1 Raster Schublade mit Glasfront</b> 19,2 cm hoch</p>	48 cm 58 cm 68 cm 78 cm 88 cm 98 cm 108 cm	<b>49273</b> <b>49272</b> <b>49278</b> <b>49274</b> <b>49275</b> <b>49276</b> <b>492766</b>		- <b>49273</b> <b>49272</b> <b>49278</b> <b>49274</b> <b>49274</b> <b>49275</b> <b>49276</b> <b>49276</b>	
 <p><b>2 Raster Schuh-Schublade</b> mit Metallbord; passend für ca. Schuhgröße 46 38,4 cm hoch</p>	48 cm 58 cm 68 cm 78 cm 88 cm 98 cm 108 cm	- - <b>49208</b> <b>49204</b> <b>49205</b> <b>49206</b> <b>492066</b>		- - - <b>49208</b> <b>49204</b> <b>49205</b> <b>49206</b> <b>49206</b>	

## Zubehör

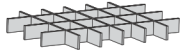
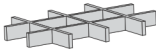
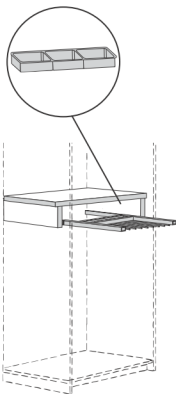
Die Schubladen können mit einer Schubladeneinteilung ausgestattet werden. Der ausziehbare Hosenhalter ist zur Montage an die Schrankinnenseiten vorgesehen. Die Ablageschale als zusätzliches Extra ergänzt den ausziehbaren Hosenhalter.

	für Schrank- innenbreiten	Typen-Nr. für Drehtüren- schränke und Multi-Forma- Raumsystem	Typen-Nr. für Falttüren- und Schiebetürenschränke																								
 <p><b>Schubladeneinteilung für Krawatten</b> Wir empfehlen, diese Einteilung ausschließlich in Schubladen mit Glasfront einzusetzen. 5,6 cm hoch</p> <p><b>Anzahl Facheinteilung für Krawatten:</b></p> <table border="1"> <thead> <tr> <th>für Schrank- innenbreite:</th> <th>Drehtüren/ Raumsystem</th> <th>Falttüren/ Schiebetüren</th> </tr> </thead> <tbody> <tr><td>48 cm</td><td>12</td><td>-</td></tr> <tr><td>58 cm</td><td>16</td><td>12</td></tr> <tr><td>68 cm</td><td>20</td><td>16</td></tr> <tr><td>78 cm</td><td>24</td><td>20</td></tr> <tr><td>88 cm</td><td>28</td><td>24</td></tr> <tr><td>98 cm</td><td>32</td><td>28</td></tr> <tr><td>108 cm</td><td>32</td><td>32</td></tr> </tbody> </table>	für Schrank- innenbreite:	Drehtüren/ Raumsystem	Falttüren/ Schiebetüren	48 cm	12	-	58 cm	16	12	68 cm	20	16	78 cm	24	20	88 cm	28	24	98 cm	32	28	108 cm	32	32	<p>48 cm 58 cm 68 cm 78 cm 88 cm 98 cm 108 cm</p>	<p><b>49283</b> <b>49282</b> <b>49288</b> <b>49284</b> <b>49285</b> <b>49286</b> <b>492866</b></p>	<p>- <b>49283</b> <b>49282</b> <b>49288</b> <b>49284</b> <b>49285</b> <b>49286</b></p>
für Schrank- innenbreite:	Drehtüren/ Raumsystem	Falttüren/ Schiebetüren																									
48 cm	12	-																									
58 cm	16	12																									
68 cm	20	16																									
78 cm	24	20																									
88 cm	28	24																									
98 cm	32	28																									
108 cm	32	32																									
 <p><b>Schubladeneinteilung für Wäsche</b> Wir empfehlen, diese Einteilung ausschließlich in Schubladen mit Glasfront einzusetzen. 5,6 cm hoch</p> <p><b>Anzahl Facheinteilungen für Wäsche:</b></p> <table border="1"> <thead> <tr> <th>für Schrank- innenbreite:</th> <th>Drehtüren/ Raumsystem</th> <th>Falttüren/ Schiebetüren</th> </tr> </thead> <tbody> <tr><td>48 cm</td><td>6</td><td>-</td></tr> <tr><td>58 cm</td><td>9</td><td>6</td></tr> <tr><td>68 cm</td><td>12</td><td>9</td></tr> <tr><td>78 cm</td><td>15</td><td>12</td></tr> <tr><td>88 cm</td><td>15</td><td>15</td></tr> <tr><td>98 cm</td><td>15</td><td>15</td></tr> <tr><td>108 cm</td><td>15</td><td>15</td></tr> </tbody> </table>	für Schrank- innenbreite:	Drehtüren/ Raumsystem	Falttüren/ Schiebetüren	48 cm	6	-	58 cm	9	6	68 cm	12	9	78 cm	15	12	88 cm	15	15	98 cm	15	15	108 cm	15	15	<p>48 cm 58 cm 68 cm 78 cm 88 cm 98 cm 108 cm</p>	<p><b>49293</b> <b>49292</b> <b>49298</b> <b>49294</b> <b>49295</b> <b>49296</b> <b>492966</b></p>	<p>- <b>49293</b> <b>49292</b> <b>49298</b> <b>49294</b> <b>49295</b> <b>49296</b> <b>49296</b></p>
für Schrank- innenbreite:	Drehtüren/ Raumsystem	Falttüren/ Schiebetüren																									
48 cm	6	-																									
58 cm	9	6																									
68 cm	12	9																									
78 cm	15	12																									
88 cm	15	15																									
98 cm	15	15																									
108 cm	15	15																									
 <p><b>Ausziehbarer Hosenhalter</b> inkl. oberem Holz-Abdeckboden, Blockseiten und Ablageschale (Ablageschale 3-fach unterteilt, 2,7 cm hoch, 24,3 cm breit, 10,7 cm tief, aus grauem Kunststoff, aufliegend im hinteren Bereich des Hosenhalters); zur Montage an Schrankinnenseiten in 98,3 cm Höhe. Gesamthöhe des ausziehbaren Hosenhalters inkl. Abdeckboden: 21,5 cm; Block 19,2 cm hoch, 55,0 cm tief</p> <p><b>Anzahl Einteilungen für Hosen / Anzahl Ablageschalen:</b></p> <table border="1"> <thead> <tr> <th>für Schrank- innenbreite:</th> <th>Drehtüren/ Raumsystem:</th> <th>Falttüren/ Schiebetüren</th> </tr> </thead> <tbody> <tr><td>68 cm</td><td>10 / 1</td><td>-</td></tr> <tr><td>78 cm</td><td>12 / 2</td><td>10 / 1</td></tr> <tr><td>88 cm</td><td>14 / 2</td><td>12 / 2</td></tr> <tr><td>98 cm</td><td>16 / 2</td><td>14 / 2</td></tr> <tr><td>108 cm</td><td>-</td><td>16 / 2</td></tr> </tbody> </table>	für Schrank- innenbreite:	Drehtüren/ Raumsystem:	Falttüren/ Schiebetüren	68 cm	10 / 1	-	78 cm	12 / 2	10 / 1	88 cm	14 / 2	12 / 2	98 cm	16 / 2	14 / 2	108 cm	-	16 / 2	<p>68 cm 78 cm 88 cm 98 cm 108 cm</p>	<p><b>40008</b> <b>40004</b> <b>40005</b> <b>40006</b> -</p>	<p>- - <b>410041 L</b>   <b>410042 R</b> <b>410051 L</b>   <b>410052 R</b> <b>410061 L</b>   <b>410062 R</b> <b>4100661 L</b>   <b>4100662 R</b></p>						
für Schrank- innenbreite:	Drehtüren/ Raumsystem:	Falttüren/ Schiebetüren																									
68 cm	10 / 1	-																									
78 cm	12 / 2	10 / 1																									
88 cm	14 / 2	12 / 2																									
98 cm	16 / 2	14 / 2																									
108 cm	-	16 / 2																									
<p>Wird der Abdeckboden in das MULTI-FORMA II-Raumsystem eingeplant, ergänzen Sie bitte die Typennummer mit einer „1“ (z.B. 492531). Bitte deutlich im Auftrag angeben!</p>	<p>48 cm 58 cm 68 cm 78 cm 88 cm 98 cm 108 cm</p>	<p><b>49253</b> <b>49252</b> <b>49258</b> <b>49254</b> <b>49255</b> <b>49256</b> <b>492566</b></p>	<p><b>49253</b> <b>49252</b> <b>49258</b> <b>49254</b> <b>49255</b> <b>49256</b> <b>492566</b></p>																								
 <p><b>Abdeckboden</b> 2,3 cm stark</p>	<p>48 cm 58 cm 68 cm 78 cm 88 cm 98 cm 108 cm</p>	<p><b>49253</b> <b>49252</b> <b>49258</b> <b>49254</b> <b>49255</b> <b>49256</b> <b>492566</b></p>	<p><b>49253</b> <b>49252</b> <b>49258</b> <b>49254</b> <b>49255</b> <b>49256</b> <b>492566</b></p>																								

# Schrankinnenausstattung

## Schubladen-Set-Verkleidung

(einseitig freistehend); bestehend aus einer Blockseite und oberem Abdeckboden. Die Schubladen-Set-Verkleidung wird benötigt, wenn Schubladen-Sets oder Korpusse einseitig im Kleiderschrank freistehen (Beispiel: Ein 48 cm breites Set wird in einen Kleiderschrank mit einer Innenbreite von 98 cm eingeplant, so daß eine Seite des Sets an der Innenseite des Schrankes montiert wird und die andere Seite des Sets frei im Kleiderschrank steht). Hinweis: Der standardmäßige Abdeckboden der Schubladen-Sets bzw. Korpusse wird automatisch aus dem Set bzw. Korpus herausgenommen. Preislich ist dieser mit dem Einsatz der Schubladen-Set-Verkleidung verrechnet.

Wird die Schubladen-Set-Verkleidung in das MULTI-FORMA II-Raumsystem eingeplant, ergänzen Sie bitte die Typennummer mit einer „1“ (z.B. 404131). Bitte deutlich im Auftrag angeben!

für Schrank-  
innenbreiten

Typen-Nr. für  
Drehtüren-  
schränke und  
Multi-Forma-  
Raumsystem

Typen-Nr. für Falttüren-  
und Schiebetürenschränke

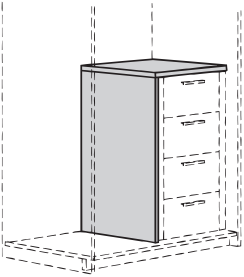
		für Schrank- innenbreiten	Typen-Nr. für Drehtüren- schränke und Multi-Forma- Raumsystem	Typen-Nr. für Falttüren- und Schiebetürenschränke	
 <p><b>Schubladen-Set-Verkleidung</b></p>	<b>für 1 Raster</b> Höhe	48 cm 58 cm 68 cm 78 cm 88 cm 98 cm 108 cm	<b>40413</b> <b>40412</b> <b>40418</b> <b>40414</b> <b>40415</b> <b>40416</b> <b>404166</b>	<b>40413</b> <b>40412</b> <b>40418</b> <b>40414</b> <b>40415</b> <b>40416</b> <b>404166</b>	
	<b>für 2 Raster</b> Höhe	48 cm 58 cm 68 cm 78 cm 88 cm 98 cm 108 cm	<b>40423</b> <b>40422</b> <b>40428</b> <b>40424</b> <b>40425</b> <b>40426</b> <b>404266</b>	<b>40423</b> <b>40422</b> <b>40428</b> <b>40424</b> <b>40425</b> <b>40426</b> <b>404266</b>	
	<b>für 3 Raster</b> Höhe	48 cm 58 cm 68 cm 78 cm 88 cm 98 cm 108 cm	<b>40433</b> <b>40432</b> <b>40438</b> <b>40434</b> <b>40435</b> <b>40436</b> <b>404366</b>	<b>40433</b> <b>40432</b> <b>40438</b> <b>40434</b> <b>40435</b> <b>40436</b> <b>404366</b>	
	<b>für 4 Raster</b> Höhe	48 cm 58 cm 68 cm 78 cm 88 cm 98 cm 108 cm	<b>40443</b> <b>40442</b> <b>40448</b> <b>40444</b> <b>40445</b> <b>40446</b> <b>404466</b>	<b>40443</b> <b>40442</b> <b>40448</b> <b>40444</b> <b>40445</b> <b>40446</b> <b>404466</b>	
	<b>für 5 Raster</b> Höhe	48 cm 58 cm 68 cm 78 cm 88 cm 98 cm 108 cm	<b>40453</b> <b>40452</b> <b>40458</b> <b>40454</b> <b>40455</b> <b>40456</b> <b>404566</b>	<b>40453</b> <b>40452</b> <b>40458</b> <b>40454</b> <b>40455</b> <b>40456</b> <b>404566</b>	

## Schrankinnenausstattung in Sonderbreite

Um die zur Verfügung stehende Innenfläche bei Kleiderschränken in Sonderbreite optimal nutzen zu können, besteht die Möglichkeit, auch die Schrankinnenausstattung für diese Elemente in Sonderbreite zu bestellen.

### Abdeckplatte und seitliche Blenden in Sonderbreite

Type **99911** 216,00

Siehe unten für zwei Berechnungsbeispiele!

Wird ein Drehtürenschränk zum Beispiel in der Sonder-Schrankinnenbreite von 64 cm gewünscht, ist die Schrankinnenausstattung mit der nächst kleineren Standardbreite einzuplanen – das heißt die gewünschte Schrankinnenausstattung in der Breite von 58 cm. Die entstandene Breitendifferenz von 6 cm wird dadurch ausgeglichen, daß die 4,5 cm breiten seitlichen Blenden je um 3 cm breiter (= je 7,5 cm) gefertigt werden.

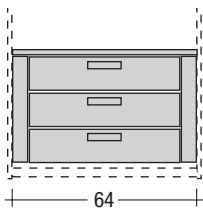

64

Sonder-Schrankinnenbreite von 64 cm



58

Standardbreite der Schrankinnenausstattung von 58 cm



3|4,5



4,5|3

Die Blendenbreite beträgt nun je 7,5 cm

Wird ein Falлтürenschränk zum Beispiel in der Sonder-Schrankinnenbreite von 82 cm gewünscht, ist die Schrankinnenausstattung mit der nächst kleineren Standardbreite einzuplanen – das heißt die gewünschte Schrankinnenausstattung in der Breite von 78 cm. Die entstandene Breitendifferenz von 4 cm wird dadurch ausgeglichen, daß die schmale 4,5 cm breite seitliche Blende um 4 cm breiter (= 8,5 cm) gefertigt wird, die 14,5 cm breite seitliche Blende behält grundsätzlich ihre Breite.

L/R = links/rechts (siehe hierzu Seite 94-95)

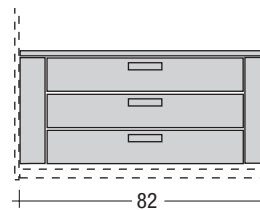

82

Sonder-Schrankinnenbreite von 82 cm

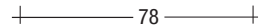

78

Standardbreite der Schrankinnenausstattung von 78 cm

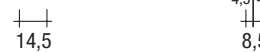

14,5



4,5|4

Große Blendenbreite bleibt grundsätzlich bei 14,5 cm, die schmale Blendenbreite beträgt nun 8,5 cm

## **hülsta SCHRANKINNENAUSSTATTUNG**

Stand: 7.2023

Entwurf und Konzeption gesetzlich geschützt, Irrtum vorbehalten. Konstruktions-, Farb- und Materialänderungen im Rahmen des technischen Fortschritts vorbehalten.

