

# Möbel LETZ

*Finden und Wohlfühlen*



## Typenplan

X-tend von Rauch Orange - Schwebetürenschränk frame Glas seidengrau

### **Wichtiger Hinweis für Sie**

Etwaige Hinweise des Herstellers in dieser Produktinformation, die sich auf die Gewährleistung beziehen, haben für Sie keinerlei Bindungswirkung und können von Ihnen ignoriert werden. Ihre gesetzlichen Gewährleistungsrechte als Verbraucher uns gegenüber, als Ihrem Verkäufer, werden dadurch in keiner Weise berührt oder eingeschränkt. Sie können sich wegen aller Mängel jederzeit an uns wenden. Darüber hinaus gehende Herstellergarantien bleiben natürlich unberührt. Dieser Artikel wird hergestellt von Rauch ORANGE, Wendelin-Rauch-Straße 1, 97896 Freudenberg/ Baden, Deutschland, [serviceteam-csc2@rauchmoebel.de](mailto:serviceteam-csc2@rauchmoebel.de)

Möbel Letz GmbH  
Am Gewerbepark 11  
06895 Zahna-Elster

Tel.: 035383 - 6018 50

Fax.: 035383 - 6018 17



Schwebetürenschränke

2 Gestaltungslinien



"frame"



"line"

Korpus: 4 Dekore zur Auswahl

Fronten: Dekor, Hochglanz, Farbglass oder Spiegel

Griffleisten: alu-, chrom- oder korpusfarben

Front/Korpus:



Dekor-Druck Eiche Artisan



alpinweiß



seidengrau



graphit

Front:



Hochglanz weiß



Hochglanz soft grey

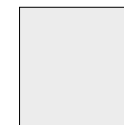

Farbglass kristallweiß



Farbglass seiden-grau



Farbglass basalt



Farbglass Champagner



Grauspiegel



Ganz einfach planbar mit:

**furn plan**

RAUCH  
**MÖBELPLANNER**

Lieferant: Rauch Möbelwerke GmbH

# Qualitätsmerkmale

rauch ORANGE **MONTIERT**



Innenfarbe  
Dekor-  
Druck Tex-  
line

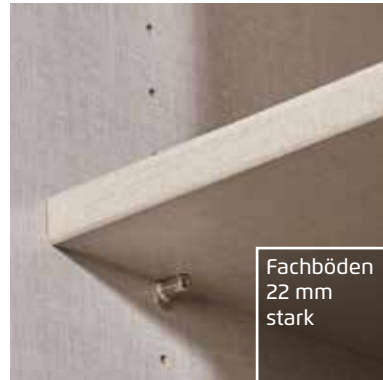

Fachböden  
22 mm  
stark



EASY  
SLIDE

Führungsschi-  
nen aus Metall,  
Schwebetüren-  
dämpfer optional



Schubkästen mit  
Unterflurschi-  
ene, Selbsteinzug  
+ Dämpfung



Drehtüren  
mit Dick-  
kante



SOFT  
CLOSE

Drehtüren  
inkl. soft-  
close

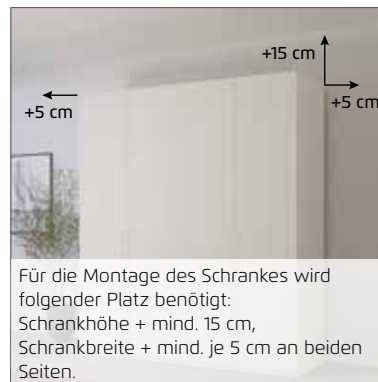

+15 cm  
← +5 cm → +5 cm

Für die Montage des Schrankes wird  
folgender Platz benötigt:  
Schrankhöhe + mind. 15 cm,  
Schrankbreite + mind. je 5 cm an beiden  
Seiten.



Extras für  
Schränke siehe  
rauch ORANGE  
- MONTIERT  
Zubehör 1.0/1.1.

## Qualität und Material



### 10 Jahre rauch Herstellergarantie!

Die Garantiebedingungen finden Sie auf [rauchmoebel.com/garantie](http://rauchmoebel.com/garantie) und in Hinweisen, die dem Produkt beiliegen.



### Dekor-Druck

Die Möbelteile mit Dekor-Druck haben eine gleichmäßig schöne, strapazierfähige Oberfläche.



### Belastbarkeit

Die Belastungsgrenzen für alle Möbel- und Zubehörteile finden Sie in der „Belastungstabelle“ unter: [www.rauchmoebel.de/unternehmen/qualitaet-amp-umwelt.html](http://www.rauchmoebel.de/unternehmen/qualitaet-amp-umwelt.html)



### Rohstoffe aus der Natur

Bei der Herstellung der Holzwerkstoffe für unsere Möbel setzen wir ausschließlich auf unbelastete, frische Schwach- und Sturmhölzer aus heimischen nachhaltigen Forstbetrieben. Strenge Prüfungen von neutralen Instituten bestätigen kontinuierlich die Unbedenklichkeit von Material und Verfahren.



### Der Blaue Engel

Das Umweltzeichen der Bundesregierung für emissionsarme und gesundheitlich unbedenkliche Möbel.

Ausgenommen sind Artikel, welche mit Textilien oder Kunstleder bezogen sind.

## Ausgezeichnet und zertifiziert



zeitlose  
Optik

attraktive  
Frontge-  
staltungen

langlebige  
Produkt-  
qualität

ausgezeich-  
nete Möbel-  
beschläge

umfan-  
greiches  
Zubehör





# X-TEND



rauch ORANGE MONTIERT





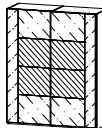
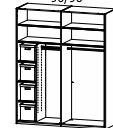
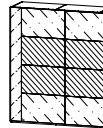
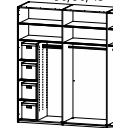

|          |                            |             |
|----------|----------------------------|-------------|
| <b>1</b> | MOD.-NR. FRONTAUSFÜHRUNG ▶ | FARBGLAS    |
|          | KORPUSFARBE ▼              | Grauspiegel |
|          | Dekor-Druck Eiche Artisan  | A 165...    |
|          | alpinweiß                  | A 162...    |
|          | seidengrau                 | A 163...    |
|          | graphit                    | A 164...    |

|          |                  |                            |                          |                         |
|----------|------------------|----------------------------|--------------------------|-------------------------|
| <b>2</b> | GRIFFLISTENFARBE | ALUMINIUMFARBEN (PG 1) = A | CHROMFARBEN (PG 2) = „C“ | KORPUSFARBEN (PG 2) = K |
|----------|------------------|----------------------------|--------------------------|-------------------------|

|  |                        |  |  |
|--|------------------------|--|--|
| <b>3</b><br>SCHWEBETÜREN-SCHRÄNKE<br><br><br>schraffierte Fläche = Frontausführung ▼ | Breite in cm           | 181  | 226  |
|  | Tiefe 68 cm            |   Kombination besteht aus:<br>1x Schwebetürenschränk 2-trg.<br>1x Schrankinneneinteilung, inkl. 4 Stoffkisten, 90 cm<br>1x Schwebetürendämpfer 2er Set |   Kombination besteht aus:<br>1x Schwebetürenschränk 2-trg.<br>1x Schrankinneneinteilung, inkl. 4 Stoffkisten, 90 cm<br>1x Schwebetürendämpfer 2er Set |
|  | Beschreibung           | Frontrahmen in Frontausführung,  |  |
|  | Beschreibung           | Türenfelder Mitte in Spiegel   |  |
|  | Korpus-Einteilung (cm) | 90 90  | 90 90 45   |
| HÖHE 223 CM  | ▼ Preisgruppe          | ▼ Art.-Nr. ▼ Preis   | HÖHE 223 CM  |
| Farbglas   | PG 1                   | <b>0FG6</b>  | <b>0FG7</b>  |
|  | PG 2                   |  |  |

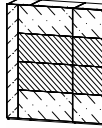
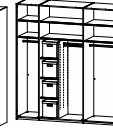
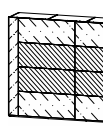
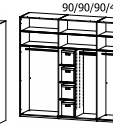
|  |                        |  |  |
|--|------------------------|--|--|
| SCHWEBETÜREN-SCHRÄNKE<br><br><br>schraffierte Fläche = Frontausführung ▼ | Breite in cm           | 271  | 316  |
|  | Tiefe 68 cm            |   Kombination besteht aus:<br>1x Schwebetürenschränk 2-trg.<br>1x Schrankinneneinteilung, inkl. 4 Stoffkisten, 90 cm<br>1x Schwebetürendämpfer 2er Set |   Kombination besteht aus:<br>1x Schwebetürenschränk 2-trg.<br>1x Schrankinneneinteilung, inkl. 4 Stoffkisten, 90 cm<br>1x Schwebetürendämpfer 2er Set |
|  | Beschreibung           | Frontrahmen in Frontausführung,  |  |
|  | Beschreibung           | Türenfelder Mitte in Spiegel   |  |
|  | Korpus-Einteilung (cm) | 45 90 90 45  | 90 90 90 45  |
| HÖHE 223 CM  | ▼ Preisgruppe          | ▼ Art.-Nr. ▼ Preis   | HÖHE 223 CM  |
| Farbglas   | PG 1                   | <b>0FG8</b>  | <b>0FG9</b>  |
|  | PG 2                   |  |  |

# X-TEND

rauch ORANGE MONTIERT



"line-2 (Schrank inkl. Zubehör)"

| 1                         | MOD.-NR. | FRONTAUSFÜHRUNG ▶ | HOCHGLANZ | FARBGLAS  |              |            |            |        |
|---------------------------|----------|-------------------|-----------|-----------|--------------|------------|------------|--------|
| KORPUSFARBE ▼             |          |                   | weiß      | soft grey | kristallweiß | seidengrau | champagner | basalt |
| Dekor-Druck Eiche Artisan | A233     |                   | A235      | A230      | A231         | A2A2       | A232       |        |
|                           |          |                   |           |           |              |            |            |        |
|                           |          |                   |           |           |              |            |            |        |
|                           |          |                   |           |           |              |            |            |        |

| 2 | GRIFFLISTENFARBE | KORPUSFARBEN (PG 2) = K |
|---|------------------|-------------------------|
|   |                  |                         |

| 3  | SCHWEBETÜREN-SCHRÄNKE  |             | Breite in cm |                                      | Kombination besteht aus:             |                               | Kombination besteht aus:     |                           | Kombinationsmöglichkeiten:     |  |  |
|--|------------------------|-------------|--------------|--------------------------------------|--------------------------------------|-------------------------------|------------------------------|---------------------------|--------------------------------|--|--|
| <p>schraffierte Fläche = Frontausführung</p> |                        |             | 137          | 181                                  | 1x Schwebetürenschränk 2-trg.        | 1x Schwebetürenschränk 2-trg. | 1x Schubkasteneinsatz, 90 cm | 1x Inneneinteilung, 90 cm | 1x Schwebetürendämpfer 2er Set |  |  |
|  |                        |             | Tiefe 68 cm  |                                      |                                      |                               |                              |                           |                                |  |  |
|  |                        |             | Beschreibung | Türenfelder links in Frontausführung | Türenfelder links in Frontausführung |                               |                              |                           |                                |  |  |
|  |                        |             | Beschreibung | Türenfelder rechts in Korpusfarbe    | Türenfelder rechts in Korpusfarbe    |                               |                              |                           |                                |  |  |
|  | Korpus-Einteilung (cm) | 67 67       | 90 90        |                                      |                                      |                               |                              |                           |                                |  |  |
| HÖHE 223 CM                                  | ▼ Preisgruppe          | ▼ Art.-Nr.  | ▼ Preis      | HÖHE 223 CM                          |                                      |                               |                              |                           |                                |  |  |
| Hochglanz                                    | PG 2                   | <b>0HDO</b> |              | <b>0HD1</b>                          |                                      |                               |                              |                           |                                |  |  |
| Farbglas                                     | PG 2                   | <b>0FDO</b> |              | <b>0FD1</b>                          |                                      |                               |                              |                           |                                |  |  |

| 3  | SCHWEBETÜREN-SCHRÄNKE  |             | Breite in cm |                                      | Kombination besteht aus:             |                               | Kombination besteht aus:     |                           | Kombinationsmöglichkeiten:     |  |  |
|--|------------------------|-------------|--------------|--------------------------------------|--------------------------------------|-------------------------------|------------------------------|---------------------------|--------------------------------|--|--|
| <p>schraffierte Fläche = Frontausführung</p> |                        |             | 226          | 271                                  | 1x Schwebetürenschränk 2-trg.        | 1x Schwebetürenschränk 2-trg. | 1x Schubkasteneinsatz, 45 cm | 1x Inneneinteilung, 90 cm | 1x Schwebetürendämpfer 2er Set |  |  |
|  |                        |             | Tiefe 68 cm  |                                      |                                      |                               |                              |                           |                                |  |  |
|  |                        |             | Beschreibung | Türenfelder links in Frontausführung | Türenfelder links in Frontausführung |                               |                              |                           |                                |  |  |
|  |                        |             | Beschreibung | Türenfelder rechts in Korpusfarbe    | Türenfelder rechts in Korpusfarbe    |                               |                              |                           |                                |  |  |
|  | Korpus-Einteilung (cm) | 90 90 45    | 45 90 90 45  |                                      |                                      |                               |                              |                           |                                |  |  |
| HÖHE 223 CM                                  | ▼ Preisgruppe          | ▼ Art.-Nr.  | ▼ Preis      | HÖHE 223 CM                          |                                      |                               |                              |                           |                                |  |  |
| Hochglanz                                    | PG 2                   | <b>0HD2</b> |              | <b>0HA0</b>                          |                                      |                               |                              |                           |                                |  |  |
| Farbglas                                     | PG 2                   | <b>0FD2</b> |              | <b>0FD3</b>                          |                                      |                               |                              |                           |                                |  |  |



| 1                         | MOD.-NR. FRONTAUSFÜHRUNG ▶ | HOCHGLANZ |           | FARBGLAS     |            |            |        |
|---------------------------|----------------------------|-----------|-----------|--------------|------------|------------|--------|
| KORPUSFARBE ▼             |                            | weiß      | soft grey | kristallweiß | seidengrau | champagner | basalt |
| Dekor-Druck Eiche Artisan | A233└                      | A235└     | A230└     | A231└        | A2A2└      | A232└      |        |
|                           |                            |           |           |              |            |            |        |
|                           |                            |           |           |              |            |            |        |
|                           |                            |           |           |              |            |            |        |

| 2 | GRIFFLISTENFARBE | KORPUSFARBEN (PG 2) = K |
|---|------------------|-------------------------|
|   |                  |                         |

| 3  | SCHWEBETÜREN-SCHRÄNKE  |                                      | EASY SLIDE  |             | HÖHE 223 CM   |  |
|--|------------------------|--------------------------------------|---|-------------|---|--|
| <p>schraffierte Fläche = Frontausführung</p> | Breite in cm           | 316                                  | <p>Kombination besteht aus:<br/>           1x Schwebetürenschränk 2-trg.<br/>           1x Schubkasteneinsatz, 90 cm<br/>           1x Fachböden 3er Set, 45 cm<br/>           1x Schwebetürendämpfer 2er Set</p> |             | Kombinationsmöglichkeiten:<br>Dekor mit Hochglanz oder Dekor mit Farbglas<br> |  |
|  | Tiefe 68 cm            |                                      |   |             |   |  |
|  | Beschreibung           | Türenfelder links in Frontausführung |   |             |   |  |
|  | Beschreibung           | Türenfelder rechts in Korpusfarbe    |   |             |   |  |
|  | Korpus-Einteilung (cm) | 90 90 90 45                          |   |             |   |  |
| HÖHE 223 CM                                  | ▼ Preisgruppe          | ▼ Art.-Nr.                           | ▼ Preis   | HÖHE 223 CM |   |  |
| Hochglanz                                    | PG 2                   | <b>0HD4</b>                          |   |             |   |  |
| Farbglas                                     | PG 2                   | <b>0FD4</b>                          |   |             |   |  |



# X-TEND

rauch ORANGE MONTIERT



"line-4 (Schrank inkl. Zubehör)"

| 1             |                   | FARBGLAS     |            |        |  |  |  |
|---------------|-------------------|--------------|------------|--------|--|--|--|
| MOD.-NR.      | FRONTAUSFÜHRUNG ▶ |              |            |        |  |  |  |
| KORPUSFARBE ▼ |                   | kristallweiß | seidengrau | basalt |  |  |  |
| alpinweiß     |                   | A441_        |            |        |  |  |  |
| seidengrau    |                   |              | A453_      |        |  |  |  |
| graphit       |                   |              |            | A458_  |  |  |  |
|               |                   |              |            |        |  |  |  |
|               |                   |              |            |        |  |  |  |

| 2 |  | GRIFFLEISTENFARBE | ALUMINIUMFARBEN (PG 1) = A |
|---|--|-------------------|----------------------------|
|---|--|-------------------|----------------------------|

| 3                             |                        | 137  |         | 181  |  |
|-------------------------------|------------------------|--|---------|--|--|
| SCHWEBETÜREN-SCHRÄNKE<br><br> | Breite in cm           | Kombination besteht aus:<br>1x Schwebetürenschränk 2-trg.<br>1x Fachböden 3er Set, 67 cm<br>1x Schwebetürendämpfer 2er Set |         | Kombination besteht aus:<br>1x Schwebetürenschränk 2-trg.<br>1x Schubkasteneinsatz, 90 cm<br>1x Inneneinteilung, 90 cm<br>1x Schwebetürendämpfer 2er Set |  |
|                               | Tiefe 68 cm            |  |         |  |  |
|                               | Beschreibung           | Türenfelder komplett in Frontausführung  |         | Türenfelder komplett in Frontausführung  |  |
|                               | Korpus-Einteilung (cm) | 67 67  |         | 90 90  |  |
| HÖHE 223 CM                   | ▼ Preisgruppe          | ▼ Art.-Nr.   | ▼ Preis | HÖHE 223 CM  |  |
| Farbglas                      | PG 1                   | <b>0FG0</b>  | ...     | <b>0FG1</b>  |  |

|                               |                        | 226  |         | 271  |  |
|-------------------------------|------------------------|--|---------|--|--|
| SCHWEBETÜREN-SCHRÄNKE<br><br> | Breite in cm           | Kombination besteht aus:<br>1x Schwebetürenschränk 2-trg.<br>1x Schubkasteneinsatz, 90 cm<br>1x Fachböden 3er Set, 45 cm<br>1x Schwebetürendämpfer 2er Set |         | Kombination besteht aus:<br>1x Schwebetürenschränk 2-trg.<br>1x Schubkasteneinsatz, 45 cm<br>1x Fachböden 3er Set, 45 cm<br>1x Schwebetürendämpfer 2er Set |  |
|                               | Tiefe 68 cm            |  |         |  |  |
|                               | Beschreibung           | Türenfelder komplett in Frontausführung  |         | Türenfelder komplett in Frontausführung  |  |
|                               | Korpus-Einteilung (cm) | 90 90 45   |         | 45 90 90 45  |  |
| HÖHE 223 CM                   | ▼ Preisgruppe          | ▼ Art.-Nr.   | ▼ Preis | HÖHE 223 CM  |  |
| Farbglas                      | PG 1                   | <b>0FG2</b>  | ...     | <b>0FG3</b>  |  |



| 1             | MOD.-NR. | FRONTAUSFÜHRUNG ▶ | FARBGLAS     |            |        |  |
|---------------|----------|-------------------|--------------|------------|--------|--|
| KORPUSFARBE ▼ |          |                   | kristallweiß | seidengrau | basalt |  |
| alpinweiß     |          | A441              |              |            |        |  |
| seidengrau    |          |                   | A453         |            |        |  |
| graphit       |          |                   |              |            | A458   |  |
|               |          |                   |              |            |        |  |
|               |          |                   |              |            |        |  |

| 2 | GRIFFLISTENFARBE | ALUMINIUMFARBEN (PG 1) = A |
|---|------------------|----------------------------|
|   |                  |                            |

| 3                      | SCHWEBETÜREN-SCHRÄNKE                   |             | EASY SLIDE |   | HÖHE 223 CM |  |
|------------------------|---|-------------|------------|---|-------------|--|
| Breite in cm           | 316                                     |             |            | <b>Kombination besteht aus:</b><br>1x Schwebetürenschränk 2-trg.<br>1x Schubkasteneinsatz, 90 cm<br>1x Fachböden 3er Set, 45 cm<br>1x Schwebetürendämpfer 2er Set |             |  |
| Tiefe 68 cm            |   |             |            |   |             |  |
| Beschreibung           | Türenfelder komplett in Frontausführung |             |            |   |             |  |
| Korpus-Einteilung (cm) | 90 90 90 45                             |             |            |   |             |  |
| ▼ Preisgruppe          | ▼ Art.-Nr.                              | ▼ Preis     | ...        | HÖHE 223 CM   |             |  |
| Farbglas               | PG 1                                    | <b>0FG4</b> |            |   |             |  |

# X-TEND

rauch ORANGE MONTIERT



"frame-1 (Spiegel)"

| 1                         | MOD.-NR.     | FRONTAUSFÜHRUNG ▶ | DEKOR | HOCHGLANZ | FARBGLAS     |            |        |            |             |
|---------------------------|--------------|-------------------|-------|-----------|--------------|------------|--------|------------|-------------|
| <b>KORPUSFARBE ▼</b>      | korpusfarben |                   | weiß  | soft grey | kristallweiß | seidengrau | basalt | champagner | Grauspiegel |
| Dekor-Druck Eiche Artisan | A194_        |                   | A198_ | A199_     | A195_        | A196_      | A197_  | A1B2_      | A165_       |
| alpinweiß                 | A170_        |                   | A174_ | A191_     | A171_        | A172_      | A173_  | A1B0_      | A162_       |
| seidengrau                | A190_        |                   | A185_ | A192_     | A182_        | A183_      | A184_  | -          | A163_       |
| graphit                   | A110_        |                   | A189_ | A193_     | A186_        | A187_      | A188_  | A1B1_      | A164_       |

| 2 | GRIFFELEISTENFARBE | ALUMINIUMFARBEN (PG 1) = A | CHROMFARBEN (PG 2) = „C“ | KORPUSFARBEN (PG 2) = K | GRAPHIT (PG 2) = Q |
|---|--------------------|----------------------------|--------------------------|-------------------------|--------------------|
|---|--------------------|----------------------------|--------------------------|-------------------------|--------------------|

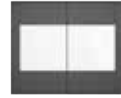

| 3                      | <b>SCHWEBETÜREN-SCHRÄNKE</b><br><br> | Breite in cm   | 181      | 226  | 271         | 316  |             |
|------------------------|--------------------------------------|--|----------|--|-------------|--|-------------|
| Tiefe 68 cm            |                                      |  |          |  |             |  |             |
| Beschreibung           |                                      | Frontrahmen in Frontausführung, Türenfelder Mitte in Spiegel |          | Frontrahmen in Frontausführung, Türenfelder Mitte in Spiegel |             | Frontrahmen in Frontausführung, Türenfelder Mitte in Spiegel |             |
| Korpus-Einteilung (cm) |                                      | 90 90  | 90 90 45 | 45 90 90 45  | 90 90 90 45 |  |             |
| HÖHE 223 CM            | ▼ Preisgruppe                        | ▼ Art.-Nr.   | ▼ Preis  | ...  | HÖHE 223 CM |  |             |
| Dekor                  | PG 1                                 | <b>5SD2</b>  |          | <b>5SD3</b>  |             | <b>5SD4</b>  |             |
|                        | PG 2                                 |  |          |  |             |  | <b>5SD5</b> |
| Hochglanz              | PG 1                                 | <b>5SH2</b>  |          | <b>5SH3</b>  |             | <b>5SH4</b>  |             |
|                        | PG 2                                 |  |          |  |             |  | <b>5SH5</b> |
| Farbglas               | PG 1                                 | <b>5790</b>  |          | <b>5791</b>  |             | <b>5792</b>  |             |
|                        | PG 2                                 |  |          |  |             |  | <b>5770</b> |

| HÖHE 236 CM | ▼ Preisgruppe | ▼ Art.-Nr.  | ▼ Preis | ...         | HÖHE 236 CM |             |             |
|-------------|---------------|-------------|---------|-------------|-------------|-------------|-------------|
| Dekor       | PG 1          | <b>1SD2</b> |         | <b>1SD3</b> |             | <b>1SD4</b> |             |
|             | PG 2          |             |         |             |             |             | <b>1SD5</b> |
| Hochglanz   | PG 1          | <b>1SH2</b> |         | <b>1SH3</b> |             | <b>1SH4</b> |             |
|             | PG 2          |             |         |             |             |             | <b>1SH5</b> |
| Farbglas    | PG 1          | <b>1790</b> |         | <b>1791</b> |             | <b>1792</b> |             |
|             | PG 2          |             |         |             |             |             | <b>1770</b> |

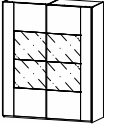
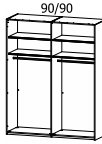
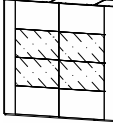

| 1 MOD.-NR. FRONTAUSFÜHRUNG ▶ |           | DEKOR                                |  |  |
|------------------------------|-----------|--------------------------------------|--|--|
| KORPUSFARBE ▼                | alpinweiß | korpusfarben mit Farbglas seidengrau |  |  |
|                              |           | A274L                                |  |  |
|                              |           |                                      |  |  |
|                              |           |                                      |  |  |

| 2 | GRIFBLEISTENFARBE | ALUMINIUMFARBEN (PG 1) = A | CHROMFARBEN (PG 2) = „C“ | KORPUSFARBEN (PG 2) = K | GRAPHIT (PG 2) = Q |
|---|-------------------|----------------------------|--------------------------|-------------------------|--------------------|
|---|-------------------|----------------------------|--------------------------|-------------------------|--------------------|

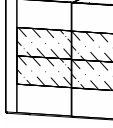
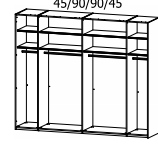
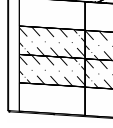
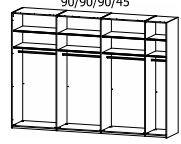
| 3  |               | 181   |   | 226  |   | 271   |   | 316   |   |
|--|---------------|---|---|--|---|---|---|---|---|
| SCHWEBETÜREN-<br>SCHRÄNKE<br><br><br><small>schraffierte Fläche = Farbglas seidengrau</small> | Breite in cm  |  |  |  |  |  |  |  |  |
|  | Tiefe 68 cm   |   |   |  |   |   |   |   |   |
|  | Beschreibung  | Frontrahmen in Frontausführung,   |   | Frontrahmen in Frontausführung,  |   | Frontrahmen in Frontausführung,   |   | Frontrahmen in Frontausführung,   |   |
|  | Beschreibung  | Türenfelder Mitte in Farbglas seidengrau  |   | Türenfelder Mitte in Farbglas seidengrau   |   | Türenfelder Mitte in Farbglas seidengrau  |   | Türenfelder Mitte in Farbglas seidengrau  |   |
| Korpus-Einteilung (cm)   | 90 90         |   | 90 90 45  |  | 45 90 90 45   |   | 90 90 90 45   |   |   |
| HÖHE 223 CM  | ▼ Preisgruppe | ▼ Art.-Nr.  | ▼ Preis   | ...  | HÖHE 223 CM   |   |   |   |   |
| Dekor  | PG 1          | <b>5DG1</b>   |   | <b>5DG2</b>  |   | <b>5DG3</b>   |   | <b>5DG4</b>   |   |
|  | PG 2          |   |   |  |   |   |   |   |   |

| HÖHE 236 CM |      | ▼ Preisgruppe | ▼ Art.-Nr.  | ▼ Preis | ...         | HÖHE 236 CM |             |  |             |
|-------------|------|---------------|-------------|---------|-------------|-------------|-------------|--|-------------|
| Dekor       | PG 1 |               | <b>1DG1</b> |         | <b>1DG2</b> |             | <b>1DG3</b> |  | <b>1DG4</b> |
|             | PG 2 |               |             |         |             |             |             |  |             |

# X-TEND

rauch ORANGE MONTIERT



"line-1 (Spiegel)"

| 1                         | MOD.-NR. | FRONTAUSFÜHRUNG ▶ | DEKOR        | HOCHGLANZ | FARBGLAS  |              |            |        |            |             |
|---------------------------|----------|-------------------|--------------|-----------|-----------|--------------|------------|--------|------------|-------------|
| KORPUSFARBE ▼             |          |                   | korpusfarben | weiß      | soft grey | kristallweiß | seidengrau | basalt | champagner | Grauspiegel |
| Dekor-Druck Eiche Artisan | A129     | └                 | A129         | A133      | A135      | A130         | A131       | A132   | A1A2       | A161        |
| alpinweiß                 | A140     | └                 | A140         | A144      | A120      | A141         | A142       | A143   | A1A0       | A112        |
| seidengrau                | A138     | └                 | A138         | A155      | A122      | A152         | A153       | A154   | -          | A113        |
| graphit                   | A137     | └                 | A137         | A159      | A127      | A156         | A157       | A158   | A1A1       | A117        |

| 2 | GRIFFELEISTENFARBE | ALUMINIUMFARBEN (PG 1) = A | CHROMFARBEN (PG 2) = „C“ | KORPUSFARBEN (PG 2) = K | GRAPHIT (PG 2) = Q |
|---|--------------------|----------------------------|--------------------------|-------------------------|--------------------|
|---|--------------------|----------------------------|--------------------------|-------------------------|--------------------|

| 3                      | SCHWEBETÜREN-<br>SCHRÄNKE<br><br> | Breite in cm                         | 137                                  | 181                                  | 226                                  | 271                                  | 316 |
|------------------------|-----------------------------------|--------------------------------------|--------------------------------------|--------------------------------------|--------------------------------------|--------------------------------------|-----|
| Tiefe 68 cm            |                                   |                                      |                                      |                                      |                                      |                                      |     |
| Beschreibung           |                                   | Türenfelder links in Frontausführung | Türenfelder links in Frontausführung | Türenfelder links in Frontausführung | Türenfelder links in Frontausführung | Türenfelder links in Frontausführung |     |
| Beschreibung           | Türenfelder rechts in Spiegel     | Türenfelder rechts in Spiegel        | Türenfelder rechts in Spiegel        | Türenfelder rechts in Spiegel        | Türenfelder rechts in Spiegel        |                                      |     |
| Korpus-Einteilung (cm) | 67 67                             | 90 90                                | 90 90 45                             | 45 90 90 45                          | 90 90 90 45                          |                                      |     |

| HÖHE 223 CM | ▼ Preisgruppe | ▼ Art.-Nr.  | ▼ Preis | ...         | HÖHE 223 CM |             |             |
|-------------|---------------|-------------|---------|-------------|-------------|-------------|-------------|
| Dekor       | PG 1          | <b>5720</b> |         | <b>55S0</b> | <b>55S1</b> | <b>55S2</b> | <b>55S3</b> |
| Hochglanz   | PG 1          | <b>56T1</b> |         | <b>56T3</b> | <b>541A</b> | <b>541B</b> | <b>541D</b> |
| Farbglas    | PG 1          | <b>56K3</b> |         | <b>56K6</b> | <b>56K7</b> | <b>56K8</b> | <b>56KN</b> |

| HÖHE 236 CM | ▼ Preisgruppe | ▼ Art.-Nr.  | ▼ Preis | ...         | HÖHE 236 CM |             |             |
|-------------|---------------|-------------|---------|-------------|-------------|-------------|-------------|
| Dekor       | PG 1          | <b>1520</b> |         | <b>15S0</b> | <b>15S1</b> | <b>15S2</b> | <b>15S3</b> |
| Hochglanz   | PG 1          | <b>16T1</b> |         | <b>16T3</b> | <b>141F</b> | <b>141B</b> | <b>141D</b> |
| Farbglas    | PG 1          | <b>16K3</b> |         | <b>16K6</b> | <b>16K7</b> | <b>16K8</b> | <b>16KN</b> |

Kombinationsmöglichkeiten:  
 Dekor mit Spiegel, Hochglanz mit Spiegel  
 oder Farbglas mit Spiegel





"line-2 (2-farbig)"

| 1 | MOD.-NR.                  | FRONTAUSFÜHRUNG ▶ | HOCHGLANZ | FARBGLAS  |              |            |        |            |             |
|---|---------------------------|-------------------|-----------|-----------|--------------|------------|--------|------------|-------------|
|   | <b>KORPUSFARBE ▼</b>      |                   | weiß      | soft grey | kristallweiß | seidengrau | basalt | champagner | Grauspiegel |
|   | Dekor-Druck Eiche Artisan |                   | A233_     | A235_     | A230_        | A231_      | A232_  | A2A2_      | A261_       |
|   | alpinweiß                 |                   | A244_     | A220_     | A241_        | A242_      | A243_  | A2A0_      | A212_       |
|   | seidengrau                |                   | A255_     | A222_     | A252_        | A253_      | A254_  | -          | A213_       |
|   | graphit                   |                   | A259_     | A227_     | A256_        | A257_      | A258_  | A2A1_      | A217_       |

| 2 | GRIFFLISTENFARBE | ALUMINIUMFARBEN (PG 1) = A | CHROMFARBEN (PG 2) = „C“ | KORPUSFARBEN (PG 2) = K | GRAPHIT (PG 2) = Q |
|---|------------------|----------------------------|--------------------------|-------------------------|--------------------|
|---|------------------|----------------------------|--------------------------|-------------------------|--------------------|

| 3 | <b>SCHWEBETÜREN-SCHRÄNKE</b><br><br> | Breite in cm                         | 137                                  | 181                                  | 226                                  | 271                                  | 316                                  |  |             |  |             |  |
|---|--------------------------------------|--------------------------------------|--------------------------------------|--------------------------------------|--------------------------------------|--------------------------------------|--------------------------------------|--|-------------|--|-------------|--|
|   |                                      | Tiefe 68 cm                          |                                      |                                      |                                      |                                      |                                      |  |             |  |             |  |
|   | Beschreibung                         | Türenfelder links in Frontausführung | Türenfelder links in Frontausführung | Türenfelder links in Frontausführung | Türenfelder links in Frontausführung | Türenfelder links in Frontausführung | Türenfelder links in Frontausführung |  |             |  |             |  |
|   | Beschreibung                         | Türenfelder rechts in Korpusfarbe    | Türenfelder rechts in Korpusfarbe    | Türenfelder rechts in Korpusfarbe    | Türenfelder rechts in Korpusfarbe    | Türenfelder rechts in Korpusfarbe    | Türenfelder rechts in Korpusfarbe    |  |             |  |             |  |
|   | Korpus-Einteilung (cm)               | 67 67                                | 90 90                                | 90 90 45                             | 45 90 90 45                          | 90 90 90 45                          | 90 90 90 45                          |  |             |  |             |  |
|   | HÖHE 223 CM                          | ▼ Preisgruppe                        | ▼ Art.-Nr.                           | ▼ Preis                              | ...                                  | HÖHE 223 CM                          |                                      |  |             |  |             |  |
|   | Hochglanz                            | PG 1                                 | <b>4HA3</b>                          |                                      | <b>4HA4</b>                          |                                      | <b>4HA5</b>                          |  | <b>4HA6</b> |  | <b>4HA7</b> |  |
|   |                                      | PG 2                                 |                                      |                                      |                                      |                                      |                                      |  |             |  |             |  |
|   | Farbglas                             | PG 1                                 | <b>5GF1</b>                          |                                      | <b>5GF2</b>                          |                                      | <b>5GF3</b>                          |  | <b>5GF4</b> |  | <b>5GF5</b> |  |
|   |                                      | PG 2                                 |                                      |                                      |                                      |                                      |                                      |  |             |  |             |  |

| HÖHE 236 CM | ▼ Preisgruppe | ▼ Art.-Nr.  | ▼ Preis | ...         | HÖHE 236 CM |             |  |             |  |             |  |
|-------------|---------------|-------------|---------|-------------|-------------|-------------|--|-------------|--|-------------|--|
| Hochglanz   | PG 1          | <b>1HA3</b> |         | <b>1HA4</b> |             | <b>1HA5</b> |  | <b>1HA6</b> |  | <b>1HA7</b> |  |
|             | PG 2          |             |         |             |             |             |  |             |  |             |  |
| Farbglas    | PG 1          | <b>1GF1</b> |         | <b>1GF2</b> |             | <b>1GF3</b> |  | <b>1GF4</b> |  | <b>1GF5</b> |  |
|             | PG 2          |             |         |             |             |             |  |             |  |             |  |

Kombinationsmöglichkeiten:  
Dekor mit Hochglanz oder Dekor mit Farbglas

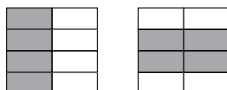

# X-TEND

rauch ORANGE MONTIERT



"line-4 (1-farbig)"

| 1                         | MOD.-NR.     | FRONTAUSFÜHRUNG ▶ | DEKOR | HOCHGLANZ | FARBGLAS     |            |        |            |             |
|---------------------------|--------------|-------------------|-------|-----------|--------------|------------|--------|------------|-------------|
| KORPUSFARBE ▼             | korpusfarben |                   | weiß  | soft grey | kristallweiß | seidengrau | basalt | champagner | Grauspiegel |
| Dekor-Druck Eiche Artisan | A429└        |                   | A433└ | A435└     | A430└        | A431└      | A432└  | A4A2└      | A461└       |
| alpinweiß                 | A440└        |                   | A444└ | A420└     | A441└        | A442└      | A443└  | A4A0└      | A412└       |
| seidengrau                | A460└        |                   | A455└ | A422└     | A452└        | A453└      | A454└  | -          | A413└       |
| graphit                   | A470└        |                   | A459└ | A427└     | A456└        | A457└      | A458└  | A4A1└      | A417└       |

| 2 | GRIFFEILENSTENFARBE | ALUMINIUMFARBEN (PG 1) = A | CHROMFARBEN (PG 2) = „C“ | KORPUSFARBEN (PG 2) = K | GRAPHIT (PG 2) = Q |
|---|---------------------|----------------------------|--------------------------|-------------------------|--------------------|
|---|---------------------|----------------------------|--------------------------|-------------------------|--------------------|

| 3             | SCHWEBETÜREN-<br>SCHRÄNKE | Breite in cm                            | 137                                     | 181                                     | 226                                     | 271                                     | 316 |             |  |             |
|---------------|---------------------------|---|---|---|---|---|-----|-------------|--|-------------|
| EASY<br>SLIDE |                           |   | Tiefe 68 cm                             |   |   |   |     |             |  |             |
|               | Beschreibung              | Türenfelder komplett in Frontausführung | Türenfelder komplett in Frontausführung | Türenfelder komplett in Frontausführung | Türenfelder komplett in Frontausführung | Türenfelder komplett in Frontausführung |     |             |  |             |
|               | Korpus-Einteilung (cm)    | 67 67                                   | 90 90                                   | 90 90 45                                | 45 90 90 45                             | 90 90 90 45                             |     |             |  |             |
| HÖHE 223 CM   | ▼ Preisgruppe             | ▼ Art.-Nr.                              | ▼ Preis                                 | ...                                     | HÖHE 223 CM                             |   |     |             |  |             |
| Dekor         | PG 1                      | <b>4430</b>                             |   | <b>45S0</b>                             |   | <b>45S1</b>                             |     | <b>45S2</b> |  | <b>45S3</b> |
|               | PG 2                      |   |   |   |   |   |     |             |  |             |
| Hochglanz     | PG 1                      | <b>47S7</b>                             |   | <b>45S7</b>                             |   | <b>45S8</b>                             |     | <b>45S9</b> |  | <b>4409</b> |
|               | PG 2                      |   |   |   |   |   |     |             |  |             |
| Farbglas      | PG 1                      | <b>56K2</b>                             |   | <b>56KC</b>                             |   | <b>56KJ</b>                             |     | <b>56KL</b> |  | <b>56K9</b> |
|               | PG 2                      |   |   |   |   |   |     |             |  |             |

| HÖHE 236 CM | ▼ Preisgruppe | ▼ Art.-Nr.  | ▼ Preis | ...         | HÖHE 236 CM |             |  |             |  |             |
|-------------|---------------|-------------|---------|-------------|-------------|-------------|--|-------------|--|-------------|
| Dekor       | PG 1          | <b>13S7</b> |         | <b>13S0</b> |             | <b>13S1</b> |  | <b>13S2</b> |  | <b>13S3</b> |
|             | PG 2          |             |         |             |             |             |  |             |  |             |
| Hochglanz   | PG 1          | <b>14S7</b> |         | <b>16T4</b> |             | <b>1405</b> |  | <b>1408</b> |  | <b>1409</b> |
|             | PG 2          |             |         |             |             |             |  |             |  |             |
| Farbglas    | PG 1          | <b>16K4</b> |         | <b>16KC</b> |             | <b>16KJ</b> |  | <b>16KL</b> |  | <b>16K9</b> |
|             | PG 2          |             |         |             |             |             |  |             |  |             |

|          |                           |  |
|----------|---------------------------|--|
| <b>1</b> | MOD.-NR.                  |  |
|          | KORPUSFARBE ▼             |  |
|          | Dekor-Druck Eiche Artisan |  |
|          | alpinweiß                 |  |
|          | seidengrau                |  |
|          | graphit                   |  |
|          |                           | Passepartouts bitte unter Modell-Nr. der Schränke bestellen. |

|          |  |   |              |              |              |              |              |             |  |             |
|----------|--|---|--------------|--------------|--------------|--------------|--------------|-------------|--|-------------|
| <b>2</b> | <b>PASSEPARTOUT IN KORPUSFARBE</b><br>Bitte unter Mod.-Nr. der Schränke bestellen. | Breite in cm                                | 145          | 189          | 234          | 279          | 324          |             |  |             |
|          |  | Gesamtiefe incl. Schrank: 69,3 cm<br>Skizze |              |              |              |              |              |             |  |             |
|          | Beschreibung   | Passepartout                                | Passepartout | Passepartout | Passepartout | Passepartout | Passepartout |             |  |             |
|          | HÖHE 226 CM  | ▼ Art.-Nr.                                  | ▼ Preis      | ...          | HÖHE 226 CM  |              |              |             |  |             |
|          | ohne Beleuchtung   | <b>9P81</b>                                 |              | <b>9PM1</b>  |              | <b>9PS1</b>  |              | <b>9PS3</b> |  | <b>9PS4</b> |
|          | mit waagrechter LED-Beleuchtung  | <b>9P80</b>                                 |              | <b>9PN2</b>  |              | <b>9PV6</b>  |              | <b>9PV7</b> |  | <b>9PV8</b> |

|  |                                 |             |         |             |             |             |  |             |  |             |
|--|---------------------------------|-------------|---------|-------------|-------------|-------------|--|-------------|--|-------------|
|  | HÖHE 239 CM                     | ▼ Art.-Nr.  | ▼ Preis | ...         | HÖHE 239 CM |             |  |             |  |             |
|  | ohne Beleuchtung                | <b>9P97</b> |         | <b>9PZ1</b> |             | <b>9PT1</b> |  | <b>9PT3</b> |  | <b>9PT4</b> |
|  | mit waagrechter LED-Beleuchtung | <b>9P96</b> |         | <b>9PZ2</b> |             | <b>9PW6</b> |  | <b>9PW7</b> |  | <b>9PW8</b> |

|          |  |             |         |                   |
|----------|--|-------------|---------|-------------------|
| <b>3</b> | Zubehör                                | ▼ Art.-Nr.  | ▼ Preis | <b>EASY SLIDE</b> |
|          | Bitte unter Mod.-Nr. A0066 bestellen.  |             |         |                   |
|          | Schwebetürendämpfer 2er Set EASY SLIDE | <b>9DM1</b> |         |                   |

**Beleuchtung Passepartout**

Dieses Produkt enthält eine Lichtquelle der Energieeffizienzklasse E.  
EPREL 766798

| 1                         | MOD.-NR. | FRONTAUSFÜHRUNG ▶ | DEKOR        | HOCHGLANZ | FARBGLAS  |              |            |        |             |
|---------------------------|----------|-------------------|--------------|-----------|-----------|--------------|------------|--------|-------------|
| KORPUSFARBE ▼             |          |                   | korpusfarben | weiß      | soft grey | kristallweiß | seidengrau | basalt | Grauspiegel |
| Dekor-Druck Eiche Artisan |          |                   | A129└        | A133└     | A135└     | A130└        | A131└      | A132└  | A161└       |
| alpinweiß                 |          |                   | A140└        | A144└     | A120└     | A141└        | A142└      | A143└  | A112└       |
| seidengrau                |          |                   | A138└        | A155└     | A122└     | A152└        | A153└      | A154└  | A113└       |
| graphit                   |          |                   | A137└        | A159└     | A127└     | A156└        | A157└      | A158└  | A117└       |

| 2 | GRIFFLISTENFARBE | ALUMINIUMFARBEN (PG 1) = A | CHROMFARBEN (PG 2) = „C“ | KORPUSFARBEN (PG 2) = K |
|---|------------------|----------------------------|--------------------------|-------------------------|
|---|------------------|----------------------------|--------------------------|-------------------------|

| 3                             | ZUBEHÖR                | Distanzleiste                | Distanzleiste                |  |  |  |
|-------------------------------|------------------------|------------------------------|------------------------------|--|--|--|
|                               | HÖHE 223 CM UND 236 CM |                              |                              | *Schrankverbreiterung um 1,6 cm  |  |  |
|                               | Beschreibung           | Distanzleiste H 223 cm*      | Distanzleiste H 236 cm*      | *Wird ein Schwebetürenschränk an einen Drehtürenschränk gestellt, muss immer eine Distanzleiste montiert werden! |  |  |
|                               | Beschreibung           | incl. Tiefenausgleichsleiste | incl. Tiefenausgleichsleiste |  |  |  |
| ▼ Front                       |                        | ▼ Art.-Nr.                   | ▼ Preis                      | ...  |  |  |
| Distanzleisten in Korpusfarbe |                        | <b>9DL1</b>                  |                              | <b>9DL2</b>  |  |  |

Beim Anstellen eines Schwebetürenschranks an einen Eckschränk muss der Eckschränk nach vorne gezogen werden (unterschiedliche Tiefen).

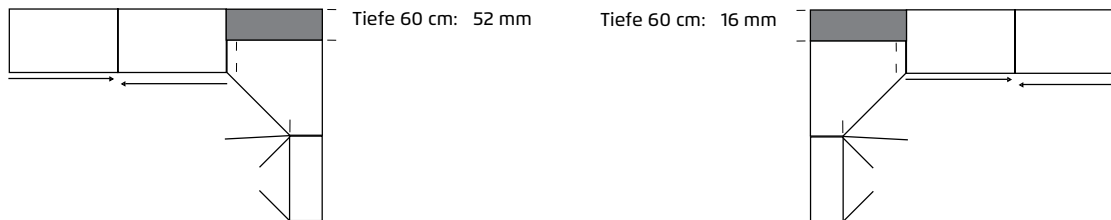

# ZUBEHÖR 1.1

rauch ORANGE **MONTIERT**

für Schwebetürenschränke  
Elementbreite 45, 67, 90 cm



EASY  
SLIDE



Farbe

Modell-Nr.

Texline (naturfarbene Leinenoptik)

A0066



Texline

Lieferant: Rauch Möbelwerke GmbH









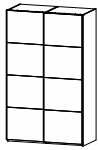

# ZUBEHÖR 1.1

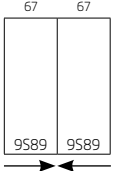
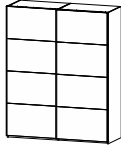
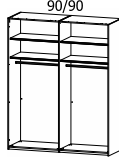
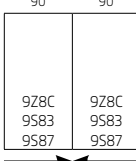
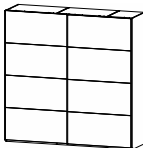

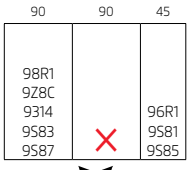
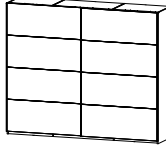

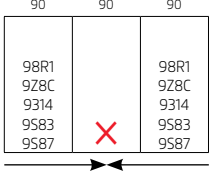
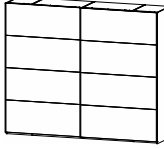
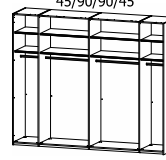
rauch ORANGE MONTIERT

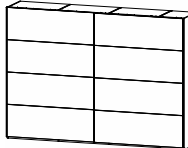
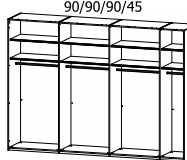
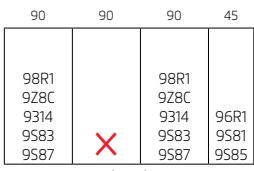

für Schwebetürenschränke  
Elementbreite 45, 67, 90 cm





Diese Schrankbreiten bestehen aus folgenden Elementen:

|          | Schwebetürenschränke 2-türig   | Einbaumöglichkeiten für Schubkasteneinsätze, Hosenauszüge, Kleiderlifte und Auszugsböden in Schwebetürenschränke                          | Schwebetürenschränke 2-türig   | Einbaumöglichkeiten für Schubkasteneinsätze, Hosenauszüge, Kleiderlifte und Auszugsböden in Schwebetürenschränke                             |
|----------|--|---|--|--|
| ↔ 137 cm | <br>     |    |  |  |
| ↔ 181 cm | <br>     |    |  |  |
| ↔ 226 cm | <br>   |    |  |  |
| ↔ 271 cm | <br> | <br>Inneneinteilung bei Modell:<br>- Luisa<br>- Tosca | <br> | <br>Inneneinteilung bei Modell:<br>- Nicole<br>- X-Tend |
| ↔ 316 cm | <br> |   |  |  |

|                                    |            |
|------------------------------------|------------|
| Farbe                              | Modell-Nr. |
| Texline (naturfarbene Leinenoptik) | A0066      |

| ELEMENTBREITE ▶   |         | 45  | 45  | 45  | 45   |
|---|---------|---|---|---|--|
|  |         |  |  |  |             |
|   |         | <b>Fachböden</b><br>für Elementbreite 45cm<br>↔43 cm ↓2,2 cm ↗50 cm               | <b>Kleiderstange</b><br>für Elementbreite 45cm<br>↔43 cm ↓3 cm ↗2 cm              | <b>Auszugsboden</b><br>für Elementbreite 45cm<br>↔43 cm ↓9 cm ↗49 cm                | <b>Schubkasteneinteilung</b><br>für Auszugsboden für Elementbreite 45cm<br>↔31 cm ↓5 cm ↗44 cm |
|   | 1 Stück | Preis   | <b>9644</b>   | <b>9715</b>   | <b>96R1</b>  |
| 2er Set   |         | <b>97F5</b>   |   |   |  |
| 3er Set   |         | <b>9634</b>   |   |   |  |
| 4er Set   |         | <b>99J5</b>   |   |   |  |

| ELEMENTBREITE ▶   |         | 45  | 45  |  |
|---|---------|---|---|--|
|  |         |              |              | <p><b>* Achtung: Bitte unbedingt die Einbaumöglichkeiten in Schwebetürenschränke beachten.</b></p> |
|   |         | <b>Schubkasteneinsatz</b><br>mit 2 Schubkästen für Elementbreite 45cm<br>↔43 cm ↓45 cm ↗50 cm | <b>Schubkasteneinsatz</b><br>mit 3 Schubkästen für Elementbreite 45cm<br>↔43 cm ↓64 cm ↗50 cm |  |
|   | Artikel | Preis   | <b>9S81</b>   |  |

| ELEMENTBREITE ▶   |         | 67  | 67  | 67  |
|---|---------|---|---|---|
|  |         |  |  |          |
|   |         | <b>Fachböden</b><br>für Elementbreite 67cm<br>↔66 cm ↓2,2 cm ↗50 cm                 | <b>Kleiderstange</b><br>für Elementbreite 67cm<br>↔65 cm ↓3 cm ↗2 cm                | <b>Schubkasteneinsatz</b><br>mit 3 Schubkästen für Elementbreite 67cm<br>↔66 cm ↓64 cm ↗50 cm |
|   | 1 Stück | Preis   | <b>9425</b>   | <b>9776</b>   |
| 2er Set   |         | <b>97F7</b>   |   |   |
| 3er Set   |         | <b>9426</b>   |   |   |
| 4er Set   |         | <b>99J7</b>   |   |   |

# ZUBEHÖR 1.1

rauch ORANGE MONTIERT

für Schwebetürenschränke

Elementbreite 45, 67, 90 cm

|                                    |            |
|------------------------------------|------------|
| Farbe                              | Modell-Nr. |
| Texline (naturfarbene Leinenoptik) | A0066      |





\* Achtung: Bitte unbedingt die Einbaumöglichkeiten in Schwebetürenschränke beachten.

| ELEMENTBREITE ▶ |       | 90          | 90          | 90          | 90                     |                        |                        |   |
|-----------------|-------|-------------|-------------|-------------|------------------------|------------------------|------------------------|---|
|                 |       |             |             |             |                        |                        |                        |   |
|                 |       |             |             |             | Fachböden              | Kleiderstange          | Auszugsboden           | Schubkasteneinteilung                   |
|                 |       |             |             |             | für Elementbreite 90cm | für Elementbreite 90cm | für Elementbreite 90cm | für Auszugsboden für Elementbreite 90cm |
|                 |       |             |             |             | ↔88 cm ↑2,2 cm ↗50 cm  | ↔87 cm ↑3 cm ↗2 cm     | ↔88 cm ↑9 cm ↗49 cm    | ↔76 cm ↑5 cm ↗44 cm                     |
| 1 Stück         | Preis | <b>9642</b> | <b>9719</b> | <b>98R1</b> | <b>96T3</b>            |                        |                        |   |
| 2er Set         |       | <b>97F8</b> |             |             |                        |                        |                        |   |
| 3er Set         |       | <b>9632</b> |             |             |                        |                        |                        |   |
| 4er Set         |       | <b>99J8</b> |             |             |                        |                        |                        |   |

| ELEMENTBREITE ▶ |       | 90          | 90          |  |  |                      |  |
|-----------------|-------|-------------|-------------|--|--|----------------------|--|
|                 |       |             |             |  |  |                      |  |
|                 |       |             |             |  | Fachboden 1 Stück                      | Kleiderlift          |  |
|                 |       |             |             |  | für Elementbreite 90cm mit Hosenauszug |                      |  |
|                 |       |             |             |  | ↔88 cm ↑10 cm ↗51 cm                   | ↔98 cm ↑84 cm ↗14 cm |  |
| Artikel         | Preis | <b>9Z8C</b> | <b>9314</b> |  |  |                      |  |

| ELEMENTBREITE ▶           |       | 90          | 90          | 90          | 90   |  |  |  |
|---------------------------|-------|-------------|-------------|-------------|--|--|--|--|
| links + rechts montierbar |       |             |             |             |  |  |  |  |
|                           |       |             |             |             | Inneneinteilung  | Inneneinteilung                            | Inneneinteilung                        | Inneneinteilung                        |
|                           |       |             |             |             | mit 3 Fachböden mit Kleiderstange für Elementbreite 90cm | für Elementbreite 90cm incl. 4 Stoffkisten | für Elementbreite 90cm mit Hosenthaler | für Elementbreite 90cm mit 4 Fachböden |
|                           |       |             |             |             | ↔88 cm ↑148 cm ↗51 cm                                    | ↔88 cm ↑148 cm ↗51 cm                      | ↔88 cm ↑80 cm ↗51 cm                   | ↔88 cm ↑80 cm ↗51 cm                   |
| Artikel                   | Preis | <b>9SJ5</b> | <b>9ZS9</b> | <b>9ZH9</b> | <b>9ZK9</b>  |  |  |  |

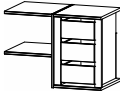
\* **Achtung: Bitte unbedingt die Einbaumöglichkeiten in Schwebetürenschränke beachten.**



| Farbe   |  | Modell-Nr.   |   |  |
|---|--|--|---|--|
| Texline (naturfarbene Leinenoptik)  |  | A0066  |   |  |
| ELEMENTBREITE ▶   | 90   | 90   | 90  | 90   |
|  | <p>*</p>                    | <p>*</p>                    |    |   |
|   | <p><b>Schubkasteneinsatz</b></p> <p>mit 2 Schubkästen für Elementbreite 90cm</p> <p>↔88 cm †45 cm ↗50 cm</p> | <p><b>Schubkasteneinsatz</b></p> <p>mit 3 Schubkästen für Elementbreite 90cm</p> <p>↔88 cm †64 cm ↗50 cm</p> | <p><b>Schrankeinteilung</b></p> <p>mit 3 Schubkästen mit 2 Fachböden für Elementbreite 90cm</p> <p>↔88 cm †64 cm ↗51 cm</p> | <p><b>Schrankeinteilung</b></p> <p>mit 3 Schubkästen mit 4 Fachböden für Elementbreite 90cm</p> <p>↔88 cm †103 cm ↗51 cm</p> |
|   | <p>Artikel</p> <p>Preis</p> <p><b>9S83</b></p>   | <p>Artikel</p> <p>Preis</p> <p><b>9S87</b></p>   | <p>Artikel</p> <p>Preis</p> <p><b>9SC5</b></p>  | <p>Artikel</p> <p>Preis</p> <p><b>9SD5</b></p>   |



| Zubehör für Kommoden  |   |  |  |  |
|---|---|--|--|--|
|  | <p><b>Schubkasteneinteilung</b></p> <p>Acrylglas für Schubkasten 80 cm</p> <p>↔73 cm †9 cm ↗34 cm</p> |  |  |  |
|   | <p>Artikel</p> <p>Preis</p> <p><b>9ZP8</b></p>  |  |  |  |

# ZUBEHÖR 1.1

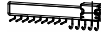
rauch ORANGE **MONTIERT**  
Allgemein

|                                    |            |
|------------------------------------|------------|
| Farbe                              | Modell-Nr. |
| Texline (naturfarbene Leinenoptik) | A0066      |

| ALLGEMEIN |       |   |   |   |   |
|-----------|-------|---|---|---|---|
|           |       |  |  |  |  |
|           |       | Krawattenhalter   | Krawatten-/Gürtelhalter   | Krawatten-/Gürtelhalter   | Kleiderbügelhalter  |
|           |       | schwenkbar  |   | ausziehbar  |   |
|           |       | ↔32 cm ↓27 cm ↗6 cm   | ↔10 cm ↓13 cm ↗46 cm  | ↔9 cm ↓6 cm ↗45 cm  | ↔4 cm ↓6 cm ↗31 cm  |
| Artikel   | Preis | <b>9768</b>   | <b>990K</b>   | <b>9GK1</b>   | <b>9760</b>   |

| ALLGEMEIN |       |   |   |   |  |
|-----------|-------|---|---|---|--|
|           |       |  |  |  |  |
|           |       | Hakenleiste   | Hosenhalter   | Garderobenhalter  |  |
|           |       |   |   |   |  |
|           |       | ↔35 cm ↓5 cm ↗5 cm  | ↔25 cm ↓7 cm ↗46 cm   | ↔7 cm ↓52 cm ↗28 cm   |  |
| Artikel   | Preis | <b>9HL1</b>   | <b>990H</b>   | <b>9767</b>   |  |



|                                    |            |
|------------------------------------|------------|
| Farbe                              | Modell-Nr. |
| Texline (naturfarbene Leinenoptik) | A0066      |

| ALLGEMEIN |  |  |
|-----------|--|--|
|           |  |  |
|           | <b>Innenspiegel</b><br>für Drehtüren<br>↔29 cm ↓130 cm ↗0 cm | <b>Innenspiegel, für Schwebetüren</b><br>Spiegelbreite 31cm drehbar ausziehbar von 45cm auf 73cm<br>↔46 cm ↓115 cm ↗4 cm |
|           | Artikel Preis <b>98S8</b>                                    | Artikel Preis <b>9408</b>  |

| ALLGEMEIN |   | Türendämpfer rauch EASY SLIDE   |  |  |  |
|-----------|---|---|--|--|--|
|           |   | Montage nicht möglich bei Schränken mit Frontbeleuchtung                                      | Montage nicht möglich bei Schränken mit Frontbeleuchtung und Glasrahmentüren | <b>HINWEIS!</b><br>Für die Montage der Dämpfer für Synchron-Schwebetürenschränke Breite 226 cm und 316 cm wird eine Raumhöhe von Schrankhöhe + 25 cm benötigt.<br><br>Bsp.: Schrankhöhe 210 cm + 25 cm = erforderliche Raumhöhe 235 cm |  |
|           | <b>Schwebetürendämpfer 2er Set EASY SLIDE</b><br>für 2- bis 4-trg. Schwebetürenschränke<br>↔61 cm ↓2 cm ↗5 cm | <b>Mitteltürendämpfer EASY SLIDE</b><br>für 3-trg. Schwebetürenschränke<br>↔28 cm ↓2 cm ↗4 cm |  |  | <b>Kollisionsdämpfer EASY SLIDE</b><br>für 2-trg. Schwebetürenschränke<br>↔14 cm ↓9 cm ↗2 cm |
|           | Artikel Preis   | <b>9DM4</b>   | <b>9DM6</b>  |  |  |





| BELEUCHTUNG |   |
|-------------|---|
|             |   |
|             | <b>Innenbeleuchtung</b><br>mit Bewegungsmelder LED-Leuchte<br>↔23 cm ↓2 cm ↗11 cm |
|             | Artikel Preis <b>9T1B</b>   |

# ZUBEHÖR 1.1

## rauch ORANGE MONTIERT

Allgemein

|                                    |            |
|------------------------------------|------------|
| Farbe                              | Modell-Nr. |
| Texline (naturfarbene Leinenoptik) | A0066      |

| BELEUCHTUNG |       | "LUNA"  | "LOFT"  |  |  |
|-------------|-------|---|---|--|--|
|             |       |   |   |  |  |
|             |       | LED-Beleuchtung   | LED-Beleuchtung   |  |  |
|             |       | Chrom   | Alu   |  |  |
|             |       | ++21 cm ±9 cm ↗33 cm  | ++33 cm ±5 cm ↗18 cm  |  |  |
| 2er Set     | Preis | <b>94L2</b>   | <b>9C74</b>   |  |  |
| 3er Set     |       | <b>94L3</b>   | <b>9C76</b>   |  |  |

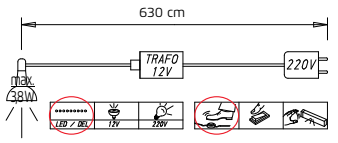
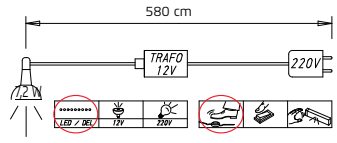
| BELEUCHTUNG |  | "LUNA"   | "LOFT"  |  |  |
|-------------|--|--|---|--|--|
|             |  |  <p>Dieses Produkt enthält eine Lichtquelle der Energieeffizienzklasse E.</p> <p>EPREL 766798</p> |  <p>Dieses Produkt enthält eine Lichtquelle der Energieeffizienzklasse G.</p> <p>EPREL 766530</p> |  |  |