

# Möbel LETZ

*Finden und Wohlfühlen*



## Typenplan

X-tend von Rauch Orange - weißer Kleiderschrank line mit Spiegel

### **Wichtiger Hinweis für Sie**

Etwaige Hinweise des Herstellers in dieser Produktinformation, die sich auf die Gewährleistung beziehen, haben für Sie keinerlei Bindungswirkung und können von Ihnen ignoriert werden. Ihre gesetzlichen Gewährleistungsrechte als Verbraucher uns gegenüber, als Ihrem Verkäufer, werden dadurch in keiner Weise berührt oder eingeschränkt. Sie können sich wegen aller Mängel jederzeit an uns wenden. Darüber hinaus gehende Herstellergarantien bleiben natürlich unberührt. Dieser Artikel wird hergestellt von Rauch ORANGE, Wendelin-Rauch-Straße 1, 97896 Freudenberg/ Baden, Deutschland, [serviceteam-csc2@rauchmoebel.de](mailto:serviceteam-csc2@rauchmoebel.de)

Möbel Letz GmbH  
Am Gewerbepark 11  
06895 Zahna-Elster

Tel.: 035383 - 6018 50

Fax.: 035383 - 6018 17



**EASY  
SLIDE**

Beimöbel und  
passendes  
Zubehör finden  
Sie nach den  
Schränken.

## Schwebetürenschränke

2 Gestaltungslinien



"frame"



"line"

Korpus: 4 Dekore zur Auswahl

Fronten: Dekor, Hochglanz, Farbglas oder Spiegel

Griffleisten: alu-, chrom- oder korpusfarben

### Front/Korpus:



Dekor-Druck Eiche  
Artisan



alpinweiß



seidengrau



graphit

### Front:



Hochglanz weiß



Hochglanz soft  
grey

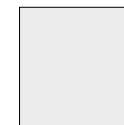

Farbglas kristall-  
weiß



Farbglas seiden-  
grau



Farbglas basalt



Farbglas  
Champagner



Grauspiegel



Ganz einfach planbar mit:

**furn plan**

RAUCH  
**MÖBELPLANNER**

Lieferant: Rauch Möbelwerke GmbH

# Qualitätsmerkmale

rauch ORANGE **MONTIERT**



Innenfarbe  
Dekor-  
Druck Tex-  
line



Fachböden  
22 mm  
stark



**EASY  
SLIDE**

Führungsschienen aus Metall,  
Schwebetüren-  
dämpfer optional



Schubkästen mit  
Unterflurschiene, Selbsteinzug  
+ Dämpfung

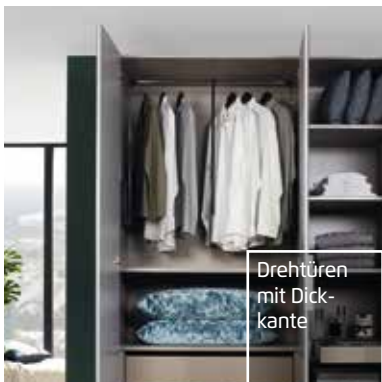

Drehtüren  
mit Dick-  
kante



**SOFT  
CLOSE**

Drehtüren  
inkl. soft-  
close

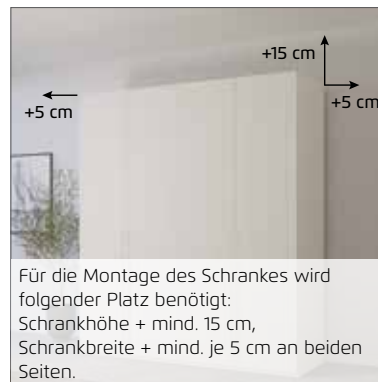

+15 cm  
← +5 cm → +5 cm

Für die Montage des Schrankes wird  
folgender Platz benötigt:  
Schrankhöhe + mind. 15 cm,  
Schrankbreite + mind. je 5 cm an beiden  
Seiten.



Extras für  
Schränke siehe  
rauch ORANGE  
- MONTIERT  
Zubehör 1.0/1.1.

## Qualität und Material



10  
Jahre  
Garantie

### 10 Jahre rauch Herstellergarantie!

Die Garantiebedingungen finden Sie auf [rauchmoebel.com/garantie](http://rauchmoebel.com/garantie) und in Hinweisen, die dem Produkt beiliegen.



### Dekor-Druck

Die Möbelteile mit Dekor-Druck haben eine gleichmäßig schöne, strapazierfähige Oberfläche.



### Belastbarkeit

Die Belastungsgrenzen für alle Möbel- und Zubehörteile finden Sie in der „Belastungstabelle“ unter: [www.rauchmoebel.de/unternehmen/qualitaet-amp-umwelt.html](http://www.rauchmoebel.de/unternehmen/qualitaet-amp-umwelt.html)



### Rohstoffe aus der Natur

Bei der Herstellung der Holzwerkstoffe für unsere Möbel setzen wir ausschließlich auf unbelastete, frische Schwach- und Sturmhölzer aus heimischen nachhaltigen Forstbetrieben. Strenge Prüfungen von neutralen Instituten bestätigen kontinuierlich die Unbedenklichkeit von Material und Verfahren.



### Der Blaue Engel

Das Umweltzeichen der Bundesregierung für emissionsarme und gesundheitlich unbedenkliche Möbel.

Ausgenommen sind Artikel, welche mit Textilien oder Kunstleder bezogen sind.

## Ausgezeichnet und zertifiziert



nachhaltig  
gefertigt



100%  
made in  
Germany



10  
Jahre  
Garantie



DEUTSCHER  
NACHHALTIGKEITSPREIS  
Deutschlands nachhaltigstes  
Unternehmen 2016/2017/2018



RAL  
QUALITÄT



RAL

zeitlose  
Optik

attraktive  
Front-  
gestaltungen

langlebige  
Produkt-  
qualität

ausgezeich-  
nete Möbel-  
beschläge

umfan-  
greiches  
Zubehör

Bestell-Anleitung:







**1** Modell-Nr. entsprechend der gewünschten Farbausführung aus der oberen Tabelle auswählen (z.B.: **A194\_**).



**2** Griffleistenfarbe wählen und Kennbuchstaben an der Leerstelle in der Modell-Nr. ergänzen (z.B.: **A194A**). Anhand der Griffleistenfarbe die Preisgruppe (PG) 1 oder 2 ablesen (z.B.: Griffleiste aluminiumfarben = PG 1).



**3** Artikel dem gewünschten Breitenraster entnehmen. Darunter entsprechend der Höhe und Frontausführung die Artikel-Nr ablesen. Den Preis entsprechend der gewählten Griffleistenfarbe/Preisgruppe (PG) notieren.

1		DEKOR	HOCHGLANZ
<b>KORPUSFARBE</b> ▼		korpusfarben	weiß
Dekor-Druck Eiche Artisan		A194_	A198_
alpinweiß		A170_	A174_
seidengrau		A190_	A185_
graphit		A110_	A189_
2		ALUMINIUMFARBEN (PG 1) = "A"	
3		Breite in cm	181
<b>SCHWEBETÜREN-SCHRÄNKE</b>   schraffierte Fläche = Spiegel	Tiefe 68 cm	 	
	Beschreibung	Frontrahmen in Frontausführung,	
	Beschreibung	Türenfelder Mitte in Spiegel	
	Korpus-Einteilung (cm)	90 90	
HÖHE 223 CM	▼ Preisgruppe	▼ Art.-Nr.	▼ Preis
 Dekor	PG 1	55D2	
	PG 2		
 Hochglanz	PG 1	55H2	
	PG 2		
 Farbglas	PG 1	5790	
	PG 2		

# X-TEND

rauch ORANGE MONTIERT





<b>1</b>	MOD.-NR. FRONTAUSFÜHRUNG ▶	FARBGLAS
	KORPUSFARBE ▼	Grauspiegel
	Dekor-Druck Eiche Artisan	A 165...
	alpinweiß	A 162...
	seidengrau	A 163...
	graphit	A 164...

<b>2</b>	GRIFFLISTENFARBE	ALUMINIUMFARBEN (PG 1) = A	CHROMFARBEN (PG 2) = „C“	KORPUSFARBEN (PG 2) = K
----------	------------------	----------------------------	--------------------------	-------------------------

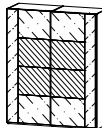
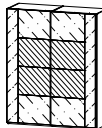
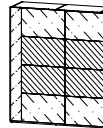
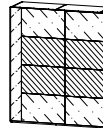
<b>3</b> SCHWEBETÜREN-SCHRÄNKE  schraffierte Fläche = Frontausführung ▼	Breite in cm	181	226	
	Tiefe 68 cm	  Kombination besteht aus: 1x Schwebetürenschränk 2-trg. 1x Schrankinneneinteilung, inkl. 4 Stoffkisten, 90 cm 1x Schwebetürendämpfer 2er Set	  Kombination besteht aus: 1x Schwebetürenschränk 2-trg. 1x Schrankinneneinteilung, inkl. 4 Stoffkisten, 90 cm 1x Schwebetürendämpfer 2er Set	
	Beschreibung	Frontrahmen in Frontausführung,		
	Beschreibung	Türenfelder Mitte in Spiegel		
	Korpus-Einteilung (cm)	90 90	90 90 45	
HÖHE 223 CM	▼ Preisgruppe	▼ Art.-Nr.	▼ Preis	HÖHE 223 CM
Farbglas	PG 1	<b>0FG6</b>		<b>0FG7</b>
	PG 2			

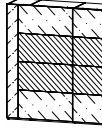
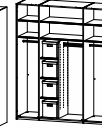
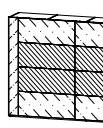
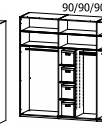
SCHWEBETÜREN-SCHRÄNKE  schraffierte Fläche = Frontausführung ▼	Breite in cm	271	316	
	Tiefe 68 cm	  Kombination besteht aus: 1x Schwebetürenschränk 2-trg. 1x Schrankinneneinteilung, inkl. 4 Stoffkisten, 90 cm 1x Schwebetürendämpfer 2er Set	  Kombination besteht aus: 1x Schwebetürenschränk 2-trg. 1x Schrankinneneinteilung, inkl. 4 Stoffkisten, 90 cm 1x Schwebetürendämpfer 2er Set	
	Beschreibung	Frontrahmen in Frontausführung,		
	Beschreibung	Türenfelder Mitte in Spiegel		
	Korpus-Einteilung (cm)	45 90 90 45	90 90 90 45	
HÖHE 223 CM	▼ Preisgruppe	▼ Art.-Nr.	▼ Preis	HÖHE 223 CM
Farbglas	PG 1	<b>0FG8</b>		<b>0FG9</b>
	PG 2			

# X-TEND

rauch ORANGE MONTIERT



"line-2 (Schrank inkl. Zubehör)"

1	MOD.-NR.	FRONTAUSFÜHRUNG ▶	HOCHGLANZ	FARBGLAS				
KORPUSFARBE ▼			weiß	soft grey	kristallweiß	seidengrau	champagner	basalt
Dekor-Druck Eiche Artisan	A233		A235	A230	A231	A2A2	A232	

2	GRIFFLISTENFARBE	KORPUSFARBEN (PG 2) = K

3	SCHWEBETÜREN-SCHRÄNKE		Breite in cm		Kombination besteht aus:		Kombination besteht aus:		Kombinationsmöglichkeiten:		
<p>schraffierte Fläche = Frontausführung</p>			137	181	1x Schwebetürenschränk 2-trg.	1x Schwebetürenschränk 2-trg.	1x Schubkasteneinsatz, 90 cm	1x Inneneinteilung, 90 cm	1x Schwebetürendämpfer 2er Set		
			Tiefe 68 cm								
			Beschreibung	Türenfelder links in Frontausführung	Türenfelder links in Frontausführung						
			Beschreibung	Türenfelder rechts in Korpusfarbe	Türenfelder rechts in Korpusfarbe						
	Korpus-Einteilung (cm)	67 67	90 90								
HÖHE 223 CM	▼ Preisgruppe	▼ Art.-Nr.	▼ Preis	HÖHE 223 CM							
Hochglanz	PG 2	<b>0HDO</b>		<b>0HD1</b>							
Farbglas	PG 2	<b>0FDO</b>		<b>0FD1</b>							

3	SCHWEBETÜREN-SCHRÄNKE		Breite in cm		Kombination besteht aus:		Kombination besteht aus:		Kombinationsmöglichkeiten:		
<p>schraffierte Fläche = Frontausführung</p>			226	271	1x Schwebetürenschränk 2-trg.	1x Schwebetürenschränk 2-trg.	1x Schubkasteneinsatz, 45 cm	1x Inneneinteilung, 90 cm	1x Schwebetürendämpfer 2er Set		
			Tiefe 68 cm								
			Beschreibung	Türenfelder links in Frontausführung	Türenfelder links in Frontausführung						
			Beschreibung	Türenfelder rechts in Korpusfarbe	Türenfelder rechts in Korpusfarbe						
	Korpus-Einteilung (cm)	90 90 45	45 90 90 45								
HÖHE 223 CM	▼ Preisgruppe	▼ Art.-Nr.	▼ Preis	HÖHE 223 CM							
Hochglanz	PG 2	<b>0HD2</b>		<b>0HA0</b>							
Farbglas	PG 2	<b>0FD2</b>		<b>0FD3</b>							



1	MOD.-NR.	FRONTAUSFÜHRUNG ▶	HOCHGLANZ	FARBGLAS			
KORPUSFARBE ▼	weiß	soft grey	kristallweiß	seidengrau	champagner	basalt	
Dekor-Druck Eiche Artisan	A233└	A235└	A230└	A231└	A2A2└	A232└	

2	GRIFFLISTENFARBE	KORPUSFARBEN (PG 2) = K

3	SCHWEBETÜREN-SCHRÄNKE		EASY SLIDE		HÖHE 223 CM	
<p>schraffierte Fläche = Frontausführung</p>	Breite in cm	316	<p>Kombination besteht aus:            1x Schwebetürenschränk 2-trg.            1x Schubkasteneinsatz, 90 cm            1x Fachböden 3er Set, 45 cm            1x Schwebetürendämpfer 2er Set</p>		Kombinationsmöglichkeiten: Dekor mit Hochglanz oder Dekor mit Farbglas 	
	Tiefe 68 cm					
	Beschreibung	Türenfelder links in Frontausführung				
	Beschreibung	Türenfelder rechts in Korpusfarbe				
	Korpus-Einteilung (cm)	90 90 90 45				
HÖHE 223 CM	▼ Preisgruppe	▼ Art.-Nr.	▼ Preis	HÖHE 223 CM		
Hochglanz	PG 2	<b>0HD4</b>				
Farbglas	PG 2	<b>0FD4</b>				



# X-TEND

rauch ORANGE MONTIERT



"line-4 (Schrank inkl. Zubehör)"

1		FARBGLAS			
MOD.-NR.	FRONTAUSFÜHRUNG ▶				
KORPUSFARBE ▼		kristallweiß	seidengrau	basalt	
alpinweiß		A441_			
seidengrau			A453_		
graphit				A458_	

2		GRIFFLEISTENFARBE	ALUMINIUMFARBEN (PG 1) = A
---	--	-------------------	----------------------------

3		137		181	
SCHWEBETÜREN-SCHRÄNKE  	Breite in cm	Kombination besteht aus: 1x Schwebetürenschränk 2-trg. 1x Fachböden 3er Set, 67 cm 1x Schwebetürendämpfer 2er Set		Kombination besteht aus: 1x Schwebetürenschränk 2-trg. 1x Schubkasteneinsatz, 90 cm 1x Inneneinteilung, 90 cm 1x Schwebetürendämpfer 2er Set	
	Tiefe 68 cm				
	Beschreibung	Türenfelder komplett in Frontausführung		Türenfelder komplett in Frontausführung	
	Korpus-Einteilung (cm)	67 67		90 90	
HÖHE 223 CM	▼ Preisgruppe	▼ Art.-Nr.	▼ Preis	HÖHE 223 CM	
Farbglas	PG 1	<b>0FG0</b>		<b>0FG1</b>	

		226		271	
SCHWEBETÜREN-SCHRÄNKE  	Breite in cm	Kombination besteht aus: 1x Schwebetürenschränk 2-trg. 1x Schubkasteneinsatz, 90 cm 1x Fachböden 3er Set, 45 cm 1x Schwebetürendämpfer 2er Set		Kombination besteht aus: 1x Schwebetürenschränk 2-trg. 1x Schubkasteneinsatz, 45 cm 1x Fachböden 3er Set, 45 cm 1x Schwebetürendämpfer 2er Set	
	Tiefe 68 cm				
	Beschreibung	Türenfelder komplett in Frontausführung		Türenfelder komplett in Frontausführung	
	Korpus-Einteilung (cm)	90 90 45		45 90 90 45	
HÖHE 223 CM	▼ Preisgruppe	▼ Art.-Nr.	▼ Preis	HÖHE 223 CM	
Farbglas	PG 1	<b>0FG2</b>		<b>0FG3</b>	



"line-4 (Schrank inkl. Zubehör)"

1	MOD.-NR.	FRONTAUSFÜHRUNG ▶	FARBGLAS			
KORPUSFARBE ▼			kristallweiß	seidengrau	basalt	
alpinweiß	A441					
seidengrau		A453				
graphit				A458		

2	GRIFFLISTENFARBE	ALUMINIUMFARBEN (PG 1) = A

3	SCHWEBETÜREN-SCHRÄNKE		EASY SLIDE	
Breite in cm	316	Kombination besteht aus: 1x Schwebetürenschränk 2-trg. 1x Schubkasteneinsatz, 90 cm 1x Fachböden 3er Set, 45 cm 1x Schwebetürendämpfer 2er Set		
Tiefe 68 cm				
Beschreibung	Türenfelder komplett in Frontausführung			
Korpus-Einteilung (cm)	90 90 90 45			
HÖHE 223 CM	▼ Preisgruppe	▼ Art.-Nr.	▼ Preis	...
Farbglas	PG 1	<b>0FG4</b>		HÖHE 223 CM

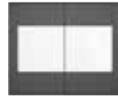

## "frame-1 (Spiegel)"

1	MOD.-NR.	FRONTAUSFÜHRUNG ▶	DEKOR	HOCHGLANZ	FARBGLAS					
	<b>KORPUSFARBE ▼</b>		korpusfarben	weiß	soft grey	kristallweiß	seidengrau	basalt	champagner	Grauspiegel
	Dekor-Druck Eiche Artisan		A194_	A198_	A199_	A195_	A196_	A197_	A1B2_	A165_
	alpinweiß		A170_	A174_	A191_	A171_	A172_	A173_	A1B0_	A162_
	seidengrau		A190_	A185_	A192_	A182_	A183_	A184_	-	A163_
	graphit		A110_	A189_	A193_	A186_	A187_	A188_	A1B1_	A164_

2	GRIFFELEISTENFARBE	ALUMINIUMFARBEN (PG 1) = A	CHROMFARBEN (PG 2) = „C“	KORPUSFARBEN (PG 2) = K	GRAPHIT (PG 2) = Q
---	--------------------	----------------------------	--------------------------	-------------------------	--------------------

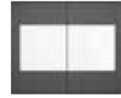

3	<b>SCHWEBETÜREN-SCHRÄNKE</b>  	Breite in cm	181	226	271	316				
		Tiefe 68 cm								
		Beschreibung	Frontrahmen in Frontausführung, Türenfelder Mitte in Spiegel		Frontrahmen in Frontausführung, Türenfelder Mitte in Spiegel		Frontrahmen in Frontausführung, Türenfelder Mitte in Spiegel			
		Korpus-Einteilung (cm)	90 90	90 90 45	45 90 90 45	90 90 90 45				
	HÖHE 223 CM	▼ Preisgruppe	▼ Art.-Nr.	▼ Preis	...	HÖHE 223 CM				
	Dekor	PG 1	<b>5SD2</b>		<b>5SD3</b>		<b>5SD4</b>		<b>5SD5</b>	
	Hochglanz	PG 1	<b>5SH2</b>		<b>5SH3</b>		<b>5SH4</b>		<b>5SH5</b>	
	Farbglas	PG 1	<b>5790</b>		<b>5791</b>		<b>5792</b>		<b>5770</b>	

	HÖHE 236 CM	▼ Preisgruppe	▼ Art.-Nr.	▼ Preis	...	HÖHE 236 CM				
	Dekor	PG 1	<b>1SD2</b>		<b>1SD3</b>		<b>1SD4</b>		<b>1SD5</b>	
	Hochglanz	PG 1	<b>1SH2</b>		<b>1SH3</b>		<b>1SH4</b>		<b>1SH5</b>	
	Farbglas	PG 1	<b>1790</b>		<b>1791</b>		<b>1792</b>		<b>1770</b>	



1 MOD.-NR. FRONTAUSFÜHRUNG ▶		DEKOR		
KORPUSFARBE ▼	alpinweiß	korpusfarben mit Farbglas seidengrau		
		A274L		

2	GRIFBLEISTENFARBE	ALUMINIUMFARBEN (PG 1) = A	CHROMFARBEN (PG 2) = „C“	KORPUSFARBEN (PG 2) = K	GRAPHIT (PG 2) = Q
---	-------------------	----------------------------	--------------------------	-------------------------	--------------------

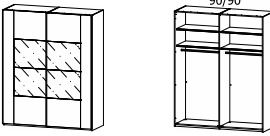
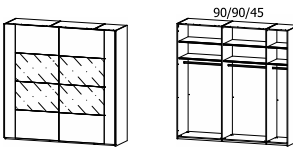
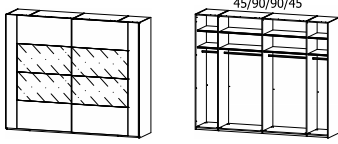
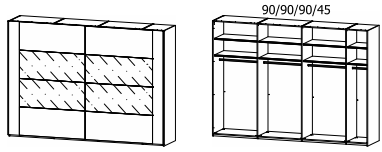
3		181		226		271		316	
SCHWEBETÜREN- SCHRÄNKE   <small>schraffierte Fläche = Farbglas seidengrau</small>	Breite in cm								
	Tiefe 68 cm								
	Beschreibung	Frontrahmen in Frontausführung,		Frontrahmen in Frontausführung,		Frontrahmen in Frontausführung,		Frontrahmen in Frontausführung,	
	Beschreibung	Türenfelder Mitte in Farbglas seidengrau		Türenfelder Mitte in Farbglas seidengrau		Türenfelder Mitte in Farbglas seidengrau		Türenfelder Mitte in Farbglas seidengrau	
Korpus-Einteilung (cm)	90 90		90 90 45		45 90 90 45		90 90 90 45		
HÖHE 223 CM	▼ Preisgruppe	▼ Art.-Nr.	▼ Preis	...		HÖHE 223 CM			
 Dekor	PG 1	<b>5DG1</b>		<b>5DG2</b>		<b>5DG3</b>		<b>5DG4</b>	
	PG 2								

HÖHE 236 CM		▼ Preisgruppe	▼ Art.-Nr.	▼ Preis	...		HÖHE 236 CM	
 Dekor	PG 1	<b>1DG1</b>		<b>1DG2</b>		<b>1DG3</b>		<b>1DG4</b>
	PG 2							

# X-TEND

rauch ORANGE MONTIERT



"line-1 (Spiegel)"

1	MOD.-NR.	FRONTAUSFÜHRUNG ▶	DEKOR	HOCHGLANZ	FARBGLAS					
KORPUSFARBE ▼			korpusfarben	weiß	soft grey	kristallweiß	seidengrau	basalt	champagner	Grauspiegel
Dekor-Druck Eiche Artisan	A129		A129	A133	A135	A130	A131	A132	A1A2	A161
alpinweiß	A140		A140	A144	A120	A141	A142	A143	A1A0	A112
seidengrau	A138		A138	A155	A122	A152	A153	A154	-	A113
graphit	A137		A137	A159	A127	A156	A157	A158	A1A1	A117

2	GRIFFELEISTENFARBE	ALUMINIUMFARBEN (PG 1) = A	CHROMFARBEN (PG 2) = „C“	KORPUSFARBEN (PG 2) = K	GRAPHIT (PG 2) = Q
---	--------------------	----------------------------	--------------------------	-------------------------	--------------------

3	Breite in cm	137	181	226	271	316
SCHWEBETÜREN-SCHRÄNKE  <small>schraffierte Fläche = Spiegel</small>		Tiefe 68 cm				
	Beschreibung	Türenfelder links in Frontausführung	Türenfelder links in Frontausführung	Türenfelder links in Frontausführung	Türenfelder links in Frontausführung	Türenfelder links in Frontausführung
	Beschreibung	Türenfelder rechts in Spiegel	Türenfelder rechts in Spiegel	Türenfelder rechts in Spiegel	Türenfelder rechts in Spiegel	Türenfelder rechts in Spiegel
	Korpus-Einteilung (cm)	67 67	90 90	90 90 45	45 90 90 45	90 90 90 45

HÖHE 223 CM	▼ Preisgruppe	▼ Art.-Nr.	▼ Preis	...	HÖHE 223 CM		
Dekor	PG 1	5720		55S0	55S1	55S2	55S3
	PG 2						
Hochglanz	PG 1	56T1		56T3	541A	541B	541D
	PG 2						
Farbglas	PG 1	56K3		56K6	56K7	56K8	56KN
	PG 2						

HÖHE 236 CM	▼ Preisgruppe	▼ Art.-Nr.	▼ Preis	...	HÖHE 236 CM		
Dekor	PG 1	1520		15S0	15S1	15S2	15S3
	PG 2						
Hochglanz	PG 1	16T1		16T3	141F	141B	141D
	PG 2						
Farbglas	PG 1	16K3		16K6	16K7	16K8	16KN
	PG 2						





Kombinationsmöglichkeiten:  
 Dekor mit Spiegel, Hochglanz mit Spiegel  
 oder Farbglas mit Spiegel



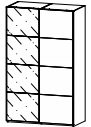
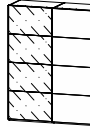
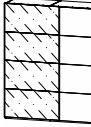

"line-2 (2-farbig)"

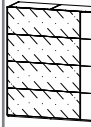
1	MOD.-NR.	FRONTAUSFÜHRUNG ▶	HOCHGLANZ		FARBGLAS				
	<b>KORPUSFARBE ▼</b>		weiß	soft grey	kristallweiß	seidengrau	basalt	champagner	Grauspiegel
	Dekor-Druck Eiche Artisan		A233_	A235_	A230_	A231_	A232_	A2A2_	A261_
	alpinweiß		A244_	A220_	A241_	A242_	A243_	A2A0_	A212_
	seidengrau		A255_	A222_	A252_	A253_	A254_	-	A213_
	graphit		A259_	A227_	A256_	A257_	A258_	A2A1_	A217_

2	GRIFBLEISTENFARBE	ALUMINIUMFARBEN (PG 1) = A	CHROMFARBEN (PG 2) = „C“	KORPUSFARBEN (PG 2) = K	GRAPHIT (PG 2) = Q
---	-------------------	----------------------------	--------------------------	-------------------------	--------------------

3	<b>SCHWEBETÜREN- SCHRÄNKE</b>   <small>schraffierte Fläche = Frontausführung</small>	Breite in cm	137	181	226	271	316					
		Tiefe 68 cm										
		Beschreibung	Türenfelder links in Frontausführung	Türenfelder links in Frontausführung	Türenfelder links in Frontausführung	Türenfelder links in Frontausführung	Türenfelder links in Frontausführung					
		Beschreibung	Türenfelder rechts in Korpusfarbe	Türenfelder rechts in Korpusfarbe	Türenfelder rechts in Korpusfarbe	Türenfelder rechts in Korpusfarbe	Türenfelder rechts in Korpusfarbe					
	Korpus-Einteilung (cm)	67 67	90 90	90 90 45	45 90 90 45	90 90 90 45						
	HÖHE 223 CM	▼ Preisgruppe	▼ Art.-Nr.	▼ Preis	...	HÖHE 223 CM						
	 Hochglanz	PG 1	<b>4HA3</b>		<b>4HA4</b>		<b>4HA5</b>		<b>4HA6</b>		<b>4HA7</b>	
		PG 2										
	 Farbglas	PG 1	<b>5GF1</b>		<b>5GF2</b>		<b>5GF3</b>		<b>5GF4</b>		<b>5GF5</b>	
		PG 2										

HÖHE 236 CM	▼ Preisgruppe	▼ Art.-Nr.	▼ Preis	...	HÖHE 236 CM						
 Hochglanz	PG 1	<b>1HA3</b>		<b>1HA4</b>		<b>1HA5</b>		<b>1HA6</b>		<b>1HA7</b>	
	PG 2										
 Farbglas	PG 1	<b>1GF1</b>		<b>1GF2</b>		<b>1GF3</b>		<b>1GF4</b>		<b>1GF5</b>	
	PG 2										

Kombinationsmöglichkeiten:  
Dekor mit Hochglanz oder Dekor mit Farbglas

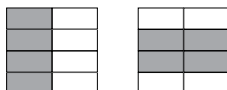



1	MOD.-NR.	FRONTAUSFÜHRUNG ▶	DEKOR	HOCHGLANZ	FARBGLAS				
<b>KORPUSFARBE ▼</b>	korpusfarben		weiß	soft grey	kristallweiß	seidengrau	basalt	champagner	Grauspiegel
Dekor-Druck Eiche Artisan	A429└		A433└	A435└	A430└	A431└	A432└	A4A2└	A461└
alpinweiß	A440└		A444└	A420└	A441└	A442└	A443└	A4A0└	A412└
seidengrau	A460└		A455└	A422└	A452└	A453└	A454└	-	A413└
graphit	A470└		A459└	A427└	A456└	A457└	A458└	A4A1└	A417└

2	GRIFFEILENSTENFARBE	ALUMINIUMFARBEN (PG 1) = A	CHROMFARBEN (PG 2) = „C“	KORPUSFARBEN (PG 2) = K	GRAPHIT (PG 2) = Q
---	---------------------	----------------------------	--------------------------	-------------------------	--------------------

3	SCHWEBETÜREN- SCHRÄNKE	Breite in cm	137	181	226	271	316
<b>EASY SLIDE</b>			Tiefe 68 cm				
	Beschreibung	Türenfelder komplett in Frontausführung		Türenfelder komplett in Frontausführung		Türenfelder komplett in Frontausführung	
	Korpus-Einteilung (cm)	67 67	90 90	90 90 45	45 90 90 45	90 90 90 45	

HÖHE 223 CM	▼ Preisgruppe	▼ Art.-Nr.	▼ Preis	...	HÖHE 223 CM		
Dekor	PG 1	<b>4430</b>		<b>45S0</b>	<b>45S1</b>	<b>45S2</b>	<b>45S3</b>
	PG 2						
Hochglanz	PG 1	<b>47S7</b>		<b>45S7</b>	<b>45S8</b>	<b>45S9</b>	<b>4409</b>
	PG 2						
Farbglas	PG 1	<b>56K2</b>		<b>56KC</b>	<b>56KJ</b>	<b>56KL</b>	<b>56K9</b>
	PG 2						

HÖHE 236 CM	▼ Preisgruppe	▼ Art.-Nr.	▼ Preis	...	HÖHE 236 CM		
Dekor	PG 1	<b>13S7</b>		<b>13S0</b>	<b>13S1</b>	<b>13S2</b>	<b>13S3</b>
	PG 2						
Hochglanz	PG 1	<b>14S7</b>		<b>16T4</b>	<b>1405</b>	<b>1408</b>	<b>1409</b>
	PG 2						
Farbglas	PG 1	<b>16K4</b>		<b>16KC</b>	<b>16KJ</b>	<b>16KL</b>	<b>16K9</b>
	PG 2						

<b>1</b>	MOD.-NR.	
KORPUSFARBE ▼		
Dekor-Druck Eiche Artisan		
alpinweiß		
seidengrau		
graphit		
		Passepartouts bitte unter Modell-Nr. der Schränke bestellen.

<b>2</b>	PASSEPARTOUT IN KORPUSFARBE	Bitte unter Mod.-Nr. der Schränke bestellen.	Breite in cm	145	189	234	279	324			
			Gesamttiefe incl. Schrank: 69,3 cm								
	Beschreibung		Passepartout	Passepartout	Passepartout	Passepartout	Passepartout	Passepartout			
	HÖHE 226 CM		▼ Art.-Nr.	▼ Preis	...	HÖHE 226 CM					
	ohne Beleuchtung		<b>9P81</b>		<b>9PM1</b>		<b>9PS1</b>		<b>9PS3</b>		<b>9PS4</b>
	mit waagrechter LED-Beleuchtung		<b>9P80</b>		<b>9PN2</b>		<b>9PV6</b>		<b>9PV7</b>		<b>9PV8</b>

	HÖHE 239 CM		▼ Art.-Nr.	▼ Preis	...	HÖHE 239 CM					
	ohne Beleuchtung		<b>9P97</b>		<b>9PZ1</b>		<b>9PT1</b>		<b>9PT3</b>		<b>9PT4</b>
	mit waagrechter LED-Beleuchtung		<b>9P96</b>		<b>9PZ2</b>		<b>9PW6</b>		<b>9PW7</b>		<b>9PW8</b>

<b>3</b>	Zubehör	▼ Art.-Nr.	▼ Preis	<b>EASY SLIDE</b>
	Bitte unter Mod.-Nr. A0066 bestellen.			
	Schwebetürendämpfer 2er Set EASY SLIDE		<b>9DM1</b>	

**Beleuchtung Passepartout**

830 cm

5 W

TRAFU 12V

220V

Dieses Produkt enthält eine Lichtquelle der Energieeffizienzklasse E.  
EPREL 766798

Icons: LED 7 061, 12V, 220V, and other technical symbols.



1	MOD.-NR.	FRONTAUSFÜHRUNG ▶	DEKOR	HOCHGLANZ	FARBGLAS				
KORPUSFARBE ▼			korpusfarben	weiß	soft grey	kristallweiß	seidengrau	basalt	Grauspiegel
Dekor-Druck Eiche Artisan			A129└	A133└	A135└	A130└	A131└	A132└	A161└
alpinweiß			A140└	A144└	A120└	A141└	A142└	A143└	A112└
seidengrau			A138└	A155└	A122└	A152└	A153└	A154└	A113└
graphit			A137└	A159└	A127└	A156└	A157└	A158└	A117└

2	GRIFBLEISTENFARBE	ALUMINIUMFARBEN (PG 1) = A	CHROMFARBEN (PG 2) = „C“	KORPUSFARBEN (PG 2) = K
---	-------------------	----------------------------	--------------------------	-------------------------

3	ZUBEHÖR	Distanzleiste	Distanzleiste			
	HÖHE 223 CM UND 236 CM			*Schrankverbreiterung um 1,6 cm		
	Beschreibung	Distanzleiste H 223 cm*	Distanzleiste H 236 cm*	*Wird ein Schwebetürenschränk an einen Drehtürenschränk gestellt, muss immer eine Distanzleiste montiert werden!		
	Beschreibung	incl. Tiefenausgleichsleiste	incl. Tiefenausgleichsleiste			
▼ Front		▼ Art.-Nr.	▼ Preis	...		
Distanzleisten in Korpusfarbe		<b>9DL1</b>		<b>9DL2</b>		

Beim Anstellen eines Schwebetürenschranks an einen Eckschränk muss der Eckschränk nach vorne gezogen werden (unterschiedliche Tiefen).

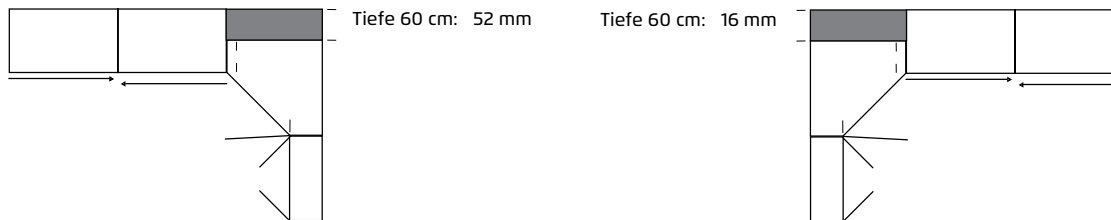

# ZUBEHÖR 1.1

rauch ORANGE **MONTIERT**

für Schwebetürenschränke  
Elementbreite 45, 67, 90 cm



EASY  
SLIDE



Farbe	Modell-Nr.
Texline (naturfarbene Leinenoptik)	A0066



Texline





Lieferant: Rauch Möbelwerke GmbH

# ZUBEHÖR 1.1



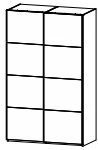
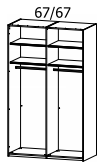
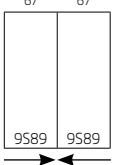
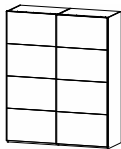
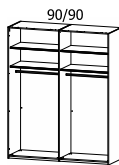
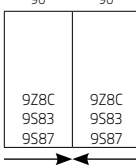
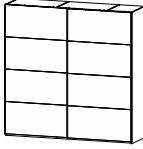

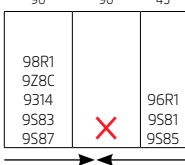
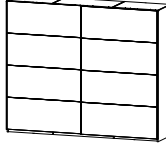
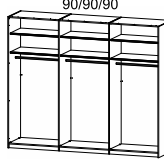
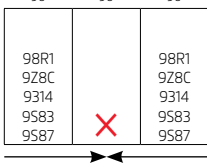
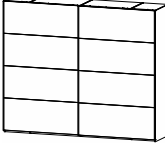
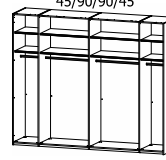
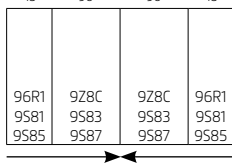
rauch ORANGE MONTIERT

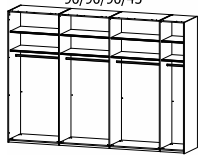
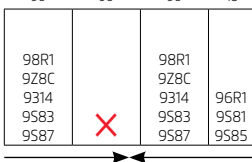

für Schwebetürenschränke  
Elementbreite 45, 67, 90 cm





Diese Schrankbreiten bestehen aus folgenden Elementen:

	Schwebetürenschränke 2-türig	Einbaumöglichkeiten für Schubkasteneinsätze, Hosenauszüge, Kleiderlifte und Auszugsböden in Schwebetürenschränke	Schwebetürenschränke 2-türig	Einbaumöglichkeiten für Schubkasteneinsätze, Hosenauszüge, Kleiderlifte und Auszugsböden in Schwebetürenschränke
↔ 137 cm	 			
↔ 181 cm	 			
↔ 226 cm	 			
↔ 271 cm	 	 Inneneinteilung bei Modell: - Luisa - Tosca	 	 Inneneinteilung bei Modell: - Nicole - X-Tend
↔ 316 cm	 			

Farbe	Modell-Nr.
Texline (naturfarbene Leinenoptik)	A0066

ELEMENTBREITE ▶		45	45	45	45
					
		<b>Fachböden</b> für Elementbreite 45cm ↔43 cm ↓2,2 cm ↗50 cm	<b>Kleiderstange</b> für Elementbreite 45cm ↔43 cm ↓3 cm ↗2 cm	<b>Auszugsboden</b> für Elementbreite 45cm ↔43 cm ↓9 cm ↗49 cm	<b>Schubkasteneinteilung</b> für Auszugsboden für Elementbreite 45cm ↔31 cm ↓5 cm ↗44 cm
	1 Stück	Preis	<b>9644</b>	<b>9715</b>	<b>96R1</b>
2er Set		<b>97F5</b>			
3er Set		<b>9634</b>			
4er Set		<b>99J5</b>			

ELEMENTBREITE ▶		45	45	
				<p><b>* Achtung: Bitte unbedingt die Einbaumöglichkeiten in Schwebetürenschränke beachten.</b></p>
		<b>Schubkasteneinsatz</b> mit 2 Schubkästen für Elementbreite 45cm ↔43 cm ↓45 cm ↗50 cm	<b>Schubkasteneinsatz</b> mit 3 Schubkästen für Elementbreite 45cm ↔43 cm ↓64 cm ↗50 cm	
	Artikel	Preis	<b>9S81</b>	

ELEMENTBREITE ▶		67	67	67
				 *
		<b>Fachböden</b> für Elementbreite 67cm ↔66 cm ↓2,2 cm ↗50 cm	<b>Kleiderstange</b> für Elementbreite 67cm ↔65 cm ↓3 cm ↗2 cm	<b>Schubkasteneinsatz</b> mit 3 Schubkästen für Elementbreite 67cm ↔66 cm ↓64 cm ↗50 cm
	1 Stück	Preis	<b>9425</b>	<b>9776</b>
2er Set		<b>97F7</b>		
3er Set		<b>9426</b>		
4er Set		<b>99J7</b>		

# ZUBEHÖR 1.1

rauch ORANGE MONTIERT

für Schwebetürenschränke

Elementbreite 45, 67, 90 cm

Farbe	Modell-Nr.
Texline (naturfarbene Leinenoptik)	A0066





\* Achtung: Bitte unbedingt die Einbaumöglichkeiten in Schwebetürenschränke beachten.

ELEMENTBREITE ▶		90	90	90	90			
					Fachböden	Kleiderstange	Auszugsboden	Schubkasteneinteilung
					für Elementbreite 90cm	für Elementbreite 90cm	für Elementbreite 90cm	für Auszugsboden für Elementbreite 90cm
					↔88 cm ↑2,2 cm ↗50 cm	↔87 cm ↑3 cm ↗2 cm	↔88 cm ↑9 cm ↗49 cm	↔76 cm ↑5 cm ↗44 cm
1 Stück	Preis	<b>9642</b>	<b>9719</b>	<b>98R1</b>	<b>96T3</b>			
2er Set		<b>97F8</b>						
3er Set		<b>9632</b>						
4er Set		<b>99J8</b>						

ELEMENTBREITE ▶		90	90				
					Fachboden 1 Stück	Kleiderlift	
					für Elementbreite 90cm mit Hosenauszug		
					↔88 cm ↑10 cm ↗51 cm	↔98 cm ↑84 cm ↗14 cm	
Artikel	Preis	<b>9Z8C</b>	<b>9314</b>				

ELEMENTBREITE ▶		90	90	90	90			
links + rechts montierbar								
					Inneneinteilung	Inneneinteilung	Inneneinteilung	Inneneinteilung
					mit 3 Fachböden mit Kleiderstange für Elementbreite 90cm	für Elementbreite 90cm incl. 4 Stoffkisten	für Elementbreite 90cm mit Hosenthaler	für Elementbreite 90cm mit 4 Fachböden
					↔88 cm ↑148 cm ↗51 cm	↔88 cm ↑148 cm ↗51 cm	↔88 cm ↑80 cm ↗51 cm	↔88 cm ↑80 cm ↗51 cm
Artikel	Preis	<b>9SJ5</b>	<b>9ZS9</b>	<b>9ZH9</b>	<b>9ZK9</b>			

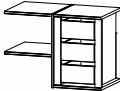
\* **Achtung: Bitte unbedingt die Einbaumöglichkeiten in Schwebetürenschränke beachten.**



Farbe		Modell-Nr.						
Texline (naturfarbene Leinenoptik)		A0066						
ELEMENTBREITE ▶		90	90	90	90			
	*	*						
	<b>Schubkasteneinsatz</b>		<b>Schubkasteneinsatz</b>		<b>Schrankeinteilung</b>		<b>Schrankeinteilung</b>	
	mit 2 Schubkästen für Elementbreite 90cm ↔88 cm †45 cm ↗50 cm		mit 3 Schubkästen für Elementbreite 90cm ↔88 cm †64 cm ↗50 cm		mit 3 Schubkästen mit 2 Fachböden für Elementbreite 90cm ↔88 cm †64 cm ↗51 cm		mit 3 Schubkästen mit 4 Fachböden für Elementbreite 90cm ↔88 cm †103 cm ↗51 cm	
Artikel	Preis	<b>9S83</b>	<b>9S87</b>	<b>9SC5</b>	<b>9SD5</b>			



Zubehör für Kommoden				
	<b>Schubkasteneinteilung</b>			
	Acrylglas für Schubkasten 80 cm			
	↔73 cm †9 cm ↗34 cm			
Artikel	Preis	<b>9ZP8</b>		

# ZUBEHÖR 1.1

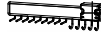
rauch ORANGE **MONTIERT**  
Allgemein

Farbe	Modell-Nr.
Texline (naturfarbene Leinenoptik)	A0066

ALLGEMEIN					
Artikel	Preis				
		Krawattenhalter	Krawatten-/Gürtelhalter	Krawatten-/Gürtelhalter	Kleiderbügelhalter
		schwenkbar		ausziehbar	
		↔32 cm ↓27 cm ↗6 cm	↔10 cm ↓13 cm ↗46 cm	↔9 cm ↓6 cm ↗45 cm	↔4 cm ↓6 cm ↗31 cm
		<b>9768</b>	<b>990K</b>	<b>9GK1</b>	<b>9760</b>

ALLGEMEIN					
Artikel	Preis				
		Hakenleiste	Hosenhalter	Garderobenhalter	
		↔35 cm ↓5 cm ↗5 cm	↔25 cm ↓7 cm ↗46 cm	↔7 cm ↓52 cm ↗28 cm	
		<b>9HL1</b>	<b>990H</b>	<b>9767</b>	

Farbe	Modell-Nr.
Texline (naturfarbene Leinenoptik)	A0066

ALLGEMEIN		
	<b>Innenspiegel</b> für Drehtüren ↔29 cm ↓130 cm ↗0 cm	<b>Innenspiegel, für Schwebetüren</b> Spiegelbreite 31cm drehbar ausziehbar von 45cm auf 73cm ↔46 cm ↓115 cm ↗4 cm
	Artikel Preis <b>98S8</b>	Artikel Preis <b>9408</b>

ALLGEMEIN		Türendämpfer rauch EASY SLIDE			
		Montage nicht möglich bei Schränken mit Frontbeleuchtung	Montage nicht möglich bei Schränken mit Frontbeleuchtung und Glasrahmentüren	<b>HINWEIS!</b> Für die Montage der Dämpfer für Synchron-Schwebetürenschränke Breite 226 cm und 316 cm wird eine Raumhöhe von Schrankhöhe + 25 cm benötigt.  Bsp.: Schrankhöhe 210 cm + 25 cm = erforderliche Raumhöhe 235 cm	
	<b>Schwebetürendämpfer 2er Set EASY SLIDE</b> für 2- bis 4-trg. Schwebetürenschränke ↔61 cm ↓2 cm ↗5 cm	<b>Mitteltürendämpfer EASY SLIDE</b> für 3-trg. Schwebetürenschränke ↔28 cm ↓2 cm ↗4 cm			<b>Kollisionsdämpfer EASY SLIDE</b> für 2-trg. Schwebetürenschränke ↔14 cm ↓9 cm ↗2 cm
	Artikel Preis <b>9DM4</b>	Artikel Preis <b>9DM6</b>			

BELEUCHTUNG	
	<b>Innenbeleuchtung</b> mit Bewegungsmelder LED-Leuchte ↔23 cm ↓2 cm ↗11 cm
	Artikel Preis <b>9T1B</b>







# ZUBEHÖR 1.1

## rauch ORANGE MONTIERT

Allgemein

Farbe	Modell-Nr.
Texline (naturfarbene Leinenoptik)	A0066

BELEUCHTUNG		"LUNA"	"LOFT"		
		 	 		
		LED-Beleuchtung	LED-Beleuchtung		
		Chrom	Alu		
		++21 cm ±9 cm ↗33 cm	++33 cm ±5 cm ↗18 cm		
2er Set	Preis	<b>94L2</b>	<b>9C74</b>		
3er Set		<b>94L3</b>	<b>9C76</b>		

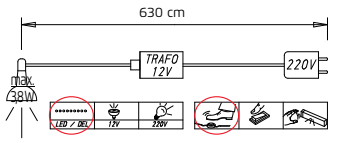
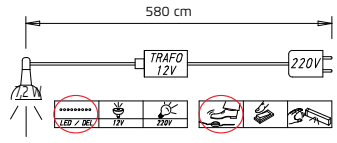
BELEUCHTUNG		"LUNA"	"LOFT"		
		 <p>Dieses Produkt enthält eine Lichtquelle der Energieeffizienzklasse E.</p> <p>EPREL 766798</p>	 <p>Dieses Produkt enthält eine Lichtquelle der Energieeffizienzklasse G.</p> <p>EPREL 766530</p>		