

Möbel LETZ

Finden und Wohlfühlen



Typenplan

Swing Stripes von MONDO - Garderoben-Set in Anthrazit/ Kernnussbaum

Wichtiger Hinweis für Sie

Etwaige Hinweise des Herstellers in dieser Produktinformation, die sich auf die Gewährleistung beziehen, haben für Sie keinerlei Bindungswirkung und können von Ihnen ignoriert werden. Ihre gesetzlichen Gewährleistungsrechte als Verbraucher uns gegenüber, als Ihrem Verkäufer, werden dadurch in keiner Weise berührt oder eingeschränkt. Sie können sich wegen aller Mängel jederzeit an uns wenden. Darüber hinaus gehende Herstellergarantien bleiben natürlich unberührt. Dieser Artikel wird hergestellt von Wittenbreder, Zum Flachsbad 19, 32052 Herford, Deutschland, info@wittenbreder.de

Möbel Letz GmbH
Am Gewerbepark 11
06895 Zahna-Elster

Tel.: 035383 - 6018 50

Fax.: 035383 - 6018 17

MONDO®

SCHÖNE MÖBEL. SCHÖNER LEBEN.



PREISLISTE

SWING STRIPES

GÜLTIG AB 01.04.2023

Wegen unterschiedlicher MwSt.-Sätze, Transport- und Abwicklungskosten hat außerhalb Deutschlands die jeweilige nationale Preisliste Gültigkeit.

MONDO SWING STRIPES

Farb- und Modellabweichungen bzw. die Korrektur von irrümlichen Angaben behalten wir uns vor.



MONDO SWING STRIPES ist ein vielfältiges Dielenmöbel-Programm mit zahlreichen kreativen Kombinationsmöglichkeiten von Korpus, Front und Akzentabsetzung. Je nach Ausführung stehen unterschiedliche Designs, Oberflächen und Effekte zur individuellen Gestaltung Ihres Entrees zur Verfügung. Elegant, puristisch oder natürlich - MONDO SWING STRIPES zeigt viele Gesichter.

QUALITÄT IM DETAIL

- Umfassendes Dielenprogramm mit gerundeten Fronten in dem unteren Bereich
- Vom Schuhschrank bis zur Hutablage vielfältig kombinierbar
- Solitär- und Anbauprogramm
- Korpus echtholzfurniert bzw. Lack
- Fronten in Lack matt und Hochglanz
- Akzentabsetzung auf Höhe der Schubladen mit Rillenprofil möglich
- Dezent, modischer Griff in Metall Schwarz matt
- Funktionelle Innenausstattung
- Leichtgängige Schubladen mit Vollauszug (Soft-Close)
- Türen-/Klappenfächer mit Schließdämpfung
- Stabile, verstellbare Metall-Schuhkörbe



QUALITÄT

Hochwertige Materialien, sorgfältige Verarbeitung und intelligente Funktionen garantieren Ihnen dauerhaften Komfort. Innovative Techniken, zeitgemäßes Design und funktionelle Detaillösungen belegen den hohen Anspruch von MONDO.

WWW.MONDO-MOEBEL.DE

MONDO SWING STRIPES

Farb- und Modellabweichungen bzw. die Korrektur von irrümlichen Angaben behalten wir uns vor.



KORPUS- UND BLATT AUSFÜHRUNGEN



10
Lack Weiß



18
Lack Graubeige



28
Wildecke Bianco
Furnier



13
Lack Grau



19
Lack Anthrazit



37
Kernussbaum
Furnier

FRONT AUSFÜHRUNGEN



10
Lack Weiß

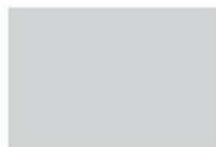

13
Lack Grau

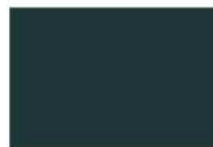

19
Lack Anthrazit



10HG
Lack Weiß
Hochglanz



18
Lack Graubeige

Akzentelemente
(Schübe, Akzente an Paneelen
und Hochschranktüren)



28
Wildecke Bianco
Rillenprofil



37
Kernussbaum
Rillenprofil



GRIFFE/METALLFARBEN

Griff Metall Schwarz

MONDO SWING STRIPES

Farb- und Modellabweichungen bzw. die Korrektur von irrümlichen Angaben behalten wir uns vor.

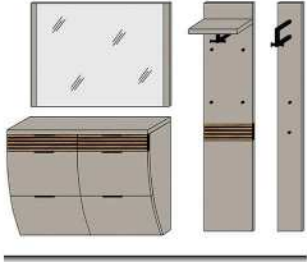

| | | | | | |
|---|---|--------------------------------------|--|--------------------|--|
| Vorschlag N° 30  | Dielenschrank (Tür links angeschlagen) | Swing 550 | Korpus, Blatt 19 Lack Anthrazit Front 19 Lack Anthrazit Akzent 37 Kernnussbaum Rillenprofil | B60,5 H185,0 T34,5 | |
| | Schuh-Klappschrank | Swing 252 | Korpus, Blatt 19 Lack Anthrazit Front 19 Lack Anthrazit Akzent 37 Kernnussbaum Rillenprofil | B89,5 H96,0 T34,5 | |
| | Spiegel | Swing 602 | Paneel 19 Lack Anthrazit | B90,0 H85,0 T2,0 | |
| | Garderobe | Swing 752 | Paneel 19 Lack Anthrazit Akzent 37 Kernnussbaum Rillenprofil | B60,0 H184,0 T32,0 | |
| | Griff / Metall Schwarz | | Vorschlag N° 30 | | |
| Vorschlag N° 31  | Schuh-Klappschrank | Swing 254 | Korpus, Blatt 18 Lack Graubeige Front 18 Lack Graubeige Akzent 28 Wildeiche Bianco Rillenprofil | B120,5 H96,0 T34,5 | |
| | Spiegel | Swing 604 | Paneel 18 Lack Graubeige | B120,0 H85,0 T2,0 | |
| | Garderobe | Swing 750 | Paneel 18 Lack Graubeige Akzent 28 Wildeiche Bianco Rillenprofil | B40,0 H184,0 T32,0 | |
| | Garderoben-Paneel | Swing 755 | Paneel 18 Lack Graubeige | B20,0 H184,0 T26,0 | |
| | Griff / Metall Schwarz | | Vorschlag N° 31 | | |
| Vorschlag N° 32  | Schuh-Klappschrank | Swing 256 | Korpus, Blatt 13 Lack Grau Front 13 Lack Grau Akzent 28 Wildeiche Bianco Rillenprofil | B179,0 H96,0 T34,5 | |
| | Spiegel | Swing 606 | Paneel 13 Lack Grau | B179,0 H85,0 T2,0 | |
| | Garderoben-Paneel | Swing 755 | Paneel 13 Lack Grau | B20,0 H184,0 T26,0 | |
| | Garderoben-Paneel | Swing 755 | Paneel 28 Wildeiche Bianco | B20,0 H184,0 T26,0 | |
| | Griff / Metall Schwarz | | Vorschlag N° 32 | | |
| Vorschlag N° 33  | Dielenschrank (Tür links angeschlagen) | Swing 552 | Korpus, Blatt 28 Wildeiche Bianco Front 10 Lack Weiß | B60,5 H185,0 T34,5 | |
| | Schuh-Klappschrank | Swing 250 | Korpus, Blatt 28 Wildeiche Bianco Front 10 Lack Weiß | B60,5 H96,0 T34,5 | |
| | Spiegel | Swing 600 | Paneel 28 Wildeiche Bianco | B60,0 H85,0 T2,0 | |
| | Garderobenbank Sitzkissen | Swing 540 Swing 560 | 28 Wildeiche Bianco Stoff Silber-Anthrazit | B61,2 H45,0 T41,0 | |
| | Garderobe | Swing 760 | Paneel 28 Wildeiche Bianco Akzent 10 Lack Weiß | B60,0 H107,5 T32,0 | |
| | Griff / Metall Schwarz | | Vorschlag N° 33 | | |

MONDO SWING STRIPES

Farb- und Modellabweichungen bzw. die Korrektur von irrümlichen Angaben behalten wir uns vor.



| | | | |
|---|--------------------|---------------------|--|
| Swing 250 Schuh-Klappschrank 1 Schub 2 Klappen mit doppelter Ablage für max. 12 Paar Schuhe | Schuh-Klappschrank | Grundpreis | |
| | | Aufpreis: | |
| | | Akzent Rillenprofil | |



| |
|---------|
| B: 60,5 |
| H: 96,0 |
| T: 34,5 |

| | | | |
|---|---------|------------|--|
| Swing 600 Spiegel Paneel in Korpusfarben | Spiegel | Grundpreis | |
| | | | |
| | | | |



| |
|---------|
| B: 60,0 |
| H: 85,0 |
| T: 2,0 |

| | | | |
|---|--------------------|---------------------|--|
| Swing 252 Schuh-Klappschrank 1 Schub 2 Klappen mit doppelter Ablage für max. 16 Paar Schuhe | Schuh-Klappschrank | Grundpreis | |
| | | Aufpreis: | |
| | | Akzent Rillenprofil | |

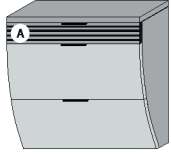

| |
|---------|
| B: 89,5 |
| H: 96,0 |
| T: 34,5 |

| | | | |
|---|---------|------------|--|
| Swing 602 Spiegel Paneel in Korpusfarben | Spiegel | Grundpreis | |
| | | | |
| | | | |



| |
|---------|
| B: 90,0 |
| H: 85,0 |
| T: 2,0 |

| | | | |
|--|--------------------|---------------------|--|
| Swing 254 Schuh-Klappschrank 2 Schübe 4 Klappen mit doppelter Ablage für max. 24 Paar Schuhe | Schuh-Klappschrank | Grundpreis | |
| | | Aufpreis: | |
| | | Akzent Rillenprofil | |

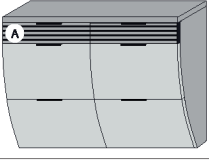

| |
|----------|
| B: 120,5 |
| H: 96,0 |
| T: 34,5 |

| | | | |
|---|---------|------------|--|
| Swing 604 Spiegel Paneel in Korpusfarben | Spiegel | Grundpreis | |
| | | | |
| | | | |



| |
|----------|
| B: 120,0 |
| H: 85,0 |
| T: 2,0 |

| | | | |
|--|--------------------|---------------------|--|
| Swing 256 Schuh-Klappschrank 2 Schübe 4 Klappen mit doppelter Ablage für max. 32 Paar Schuhe | Schuh-Klappschrank | Grundpreis | |
| | | Aufpreis: | |
| | | Akzent Rillenprofil | |

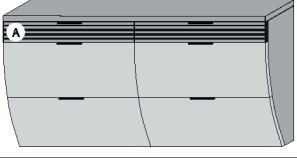

| |
|----------|
| B: 179,0 |
| H: 96,0 |
| T: 34,5 |

| | | | |
|---|---------|------------|--|
| Swing 606 Spiegel Paneel in Korpusfarben | Spiegel | Grundpreis | |
| | | | |
| | | | |



| |
|----------|
| B: 179,0 |
| H: 85,0 |
| T: 2,0 |

| | | | |
|------------------------------------|--|------------|--|
| Swing 540 Garderobenbank | | Grundpreis | |
| | | | |
| | | | |

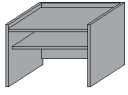

| |
|---------|
| B: 61,2 |
| H: 45,0 |
| T: 41,0 |

| | | | |
|---|------------------------|--|--|
| Swing 560 Sitzkissen für Typ 540 | Stoff Silber-Anthrazit | | |
| | | | |
| | | | |





| |
|---------|
| B: 57,4 |
| H: 6,0 |
| T: 39,1 |

MONDO SWING STRIPES

Farb- und Modellabweichungen bzw. die Korrektur von irrtümlichen Angaben behalten wir uns vor.





| | | | |
|--|---|---------------------|--|
| Swing 550 (Tür links ange.) Swing 551 (Tür rechts ange.) Dielenschrank 1 ausziehbare Kleiderstange hinter der Tür 1 Klappe mit doppelter Ablage für max. 6 Paar Schuhe |  | Grundpreis | |
| | | Aufpreis: | |
| | | Akzent Rillenprofil | |
| | | B: 60,5 | |
| | | H: 185,0 | |
| | | T: 34,5 | |

| | | | |
|---|---|---------------------|--|
| Swing 750 Garderobe Paneel in Korpusfarben |  | Grundpreis | |
| | | Aufpreis: | |
| | | Akzent Rillenprofil | |
| | | B: 40,0 | |
| | | H: 184,0 | |
| | | T: 32,0 | |

| | | | |
|--|---|---------------------|--|
| Swing 552 (Tür links ange.) Swing 553 (Tür rechts ange.) Dielenschrank 1 ausziehbare Kleiderstange hinter der Tür 1 Klappe mit doppelter Ablage für max. 6 Paar Schuhe |  | Grundpreis | |
| | | Aufpreis: | |
| | | Akzent Rillenprofil | |
| | | B: 60,5 | |
| | | H: 185,0 | |
| | | T: 34,5 | |

| | | | |
|---|--|---------------------|--|
| Swing 752 Garderobe Paneel in Korpusfarben |  | Grundpreis | |
| | | Aufpreis: | |
| | | Akzent Rillenprofil | |
| | | B: 60,0 | |
| | | H: 184,0 | |
| | | T: 32,0 | |

| | | | |
|---|---------|---------|--|
| Swing 801 Fachboden für Typ 550 / 551 / 560 / 561  | Dekor | | |
| | B: 56,4 | | |
| | H: 1,6 | | |
| | | T: 31,0 | |

| | | | |
|---|--|---------------------|--|
| Swing 755 Garderoben-Paneel Paneel in Korpusfarben |  | Grundpreis | |
| | | Aufpreis: | |
| | | Akzent Rillenprofil | |
| | | B: 20,0 | |
| | | H: 184,0 | |
| | | T: 26,0 | |

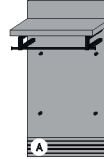
| | | | |
|---|---|---------------------|-------|
| Swing 760 Garderobe Paneel in Korpusfarben |  | Grundpreis | |
| | | Aufpreis: | |
| | | Akzent Rillenprofil | 25,25 |
| | | B: 60,0 | |
| | | H: 107,5 | |
| | | T: 32,0 | |



www.mondo-moebel.de

MONDO®

SCHÖNE MÖBEL. SCHÖNER LEBEN.

• QUALITÄT

Der Name MONDO steht für zuverlässige Qualität. In Material, Verarbeitung, Funktion und Design folgt die gehobene Einrichtungsmarke seit vielen Jahren kontrollierten Qualitätsmaßstäben. Über die Sicherung der strengen Richtlinien wachen erfahrene MONDO Qualitätsbeauftragte. Die geprüfte Qualität jedes einzelnen Möbels ist mit einer 5-Jahres-Garantie verbrieft. Das garantieren wir als Ihr MONDO® Fachhändler.

• DESIGN

Alle Designs von MONDO sind exklusiv. Sie werden von renommierten Designern und Kreativen mit viel Gefühl für die Marke entwickelt. MONDO Möbel zeichnen sich durch eine hohe Wertigkeit, emotionale Wärme, planbare Individualität und perfektionierte Funktionalität im Sinne unserer Kunden aus.

MONDO erhalten Sie nur bei uns und in ausgewählten führenden Einrichtungshäusern.

WWW.MONDO-MOEBEL.DE



INTERNATIONALE TOP-DESIGNER:
Viele kreative Köpfe stehen hinter dem exklusiven Design von MONDO. Die Designer von links nach rechts: Jochen Flacke, K. W. Göcke, Ute Bröker

