

# Möbel LETZ

*Finden und Wohlfühlen*



## Typenplan

now! home office von Hülsta - Schreibtisch ET 22

### **Wichtiger Hinweis für Sie**

Etwaige Hinweise des Herstellers in dieser Produktinformation, die sich auf die Gewährleistung beziehen, haben für Sie keinerlei Bindungswirkung und können von Ihnen ignoriert werden. Ihre gesetzlichen Gewährleistungsrechte als Verbraucher uns gegenüber, als Ihrem Verkäufer, werden dadurch in keiner Weise berührt oder eingeschränkt. Sie können sich wegen aller Mängel jederzeit an uns wenden. Darüber hinaus gehende Herstellergarantien bleiben natürlich unberührt. Dieser Artikel wird hergestellt von

Möbel Letz GmbH  
Am Gewerbepark 11  
06895 Zahna-Elster

Tel.: 035383 - 6018 50

Fax.: 035383 - 6018 17

**now!**  
by hülsta

HOME OFFICE



Zufriedenheit am Arbeitsplatz beginnt ganz klar: beim Arbeitsplatz. Wie wär's also mit einem Schreibtisch, den du schon deshalb aufgeräumt halten möchtest, weil er in Lack, Kernussbaum oder Natureiche toll aussieht? Du kannst ihn mit geschlossenen Wangen oder offenen Gestellen theoretisch endlos planen und in der Praxis täglich bewundern. Mach das doch – am besten vom klassisch schönen Schreibtischstuhl aus.

**Schreibtische B180**



**Ausführungen Tischplatte und Wange**

<b>Preisgruppe I</b> Lack weiß Lack reinweiß Lack grau	<b>Preisgruppe II</b> Natureiche Kernussbaum
---	--

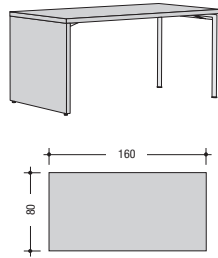

**Ausführungen Gestell**

Edelstahl
-----------

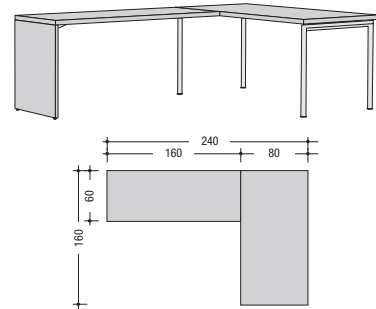

Verkaufstyp	Vorschlagskombination	
Bestell-Nr.	<b>980401</b>	<b>980402</b>
Preisgruppe I	-	-
Preisgruppe II	-	-

**Schreibtische B180**



**Ausführungen Tischplatte und Wange**

<b>Preisgruppe I</b> Lack weiß Lack reinweiß Lack grau	<b>Preisgruppe II</b> Natureiche Kernussbaum
---	--

**Ausführungen Gestell**

Edelstahl
-----------

Schreibtischplatte und Wange (bzw. Gestell) müssen zwingend zusammen bestellt werden. Tischplatte und Wange lackiert oder furniert, Gestell aus Edelstahl. Bitte alle Ausführungen deutlich im Auftrag angeben!

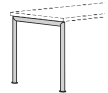
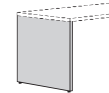
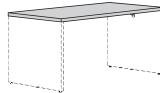
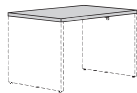

Verkaufstyp	Schreibtischplatte 120		Schreibtischplatte 160		Wange		Gestell		
	H x B x T in cm	75 x 120 x 60	75 x 120 x 80	75 x 160 x 60	75 x 160 x 80	für 60 cm tiefe Platte	für 80 cm tiefe Platte	für 60 cm tiefe Platte	für 80 cm tiefe Platte
Bestell-Nr.		<b>1260</b>	<b>1280</b>	<b>1560</b>	<b>1580</b>	<b>1561</b>	<b>1581</b>	<b>1562</b>	<b>1582</b>
Preisgruppe I		-	-	-	-	-	-	-	-
Preisgruppe II		-	-	-	-	-	-	-	-

**Rollcontainer, Drehstuhl B180**



**Ausführungen Rollcontainerkorpus und -front**

<b>Preisgruppe I</b> Lack weiß Lack reinweiß Lack grau	<b>Preisgruppe II</b> Natureiche Kernussbaum
---	--

Werden Schreibtischplatten über Eck/ nebeneinander angebaut, müssen zwischen den Schreibtischplatten Verbindungslaschen eingeplant werden.

Bitte alle gewünschten Ausführung deutlich im Auftrag angeben!

**Ausführungen Rollcontainerknöpfe**

Lack weiß Lack reinweiß Lack grau	Natureiche Kernussbaum Edelstahloptik	Lack schwarz Edelstahloptik
---	---	--------------------------------

Drehstuhl mit Bezug in Kunstleder Protex (Oberfläche: 100% Polyurethan; Untergewebe: 70% Polyester, 30% Baumwolle), wahlweise weiß, schwarz oder taupe. Bitte die gewünschte Ausführung deutlich im Auftrag angeben! Drehstuhl mit Rollen für weiche und harte Böden.

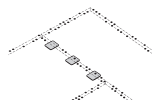

Max. Belastung: 120 kg

Sitzhöhenverstellung: 46,5-58,5 cm



Verkaufstyp	Verbindungslaschen	Rollcontainer
H x B x T in cm	0,03 x 0,8 x 10	57,8 x 43,3 x 59
Bestell-Nr.	<b>1510</b>	<b>1570</b>
Preisgruppe I	-	-
Preisgruppe II	-	-

Verkaufstyp	Drehstuhl
H x B x T in cm	87,5-99,5 x 66,0 x 54,0
Bestell-Nr.	<b>7792</b>
Preisgruppe I	-
Preisgruppe II	-

## Tische ET 22

### Ausführungen Tischplatte

Lack reinweiß

### Ausführungen Gestell

Metall reinweiß



Gestell aus Metall, Tischplatte in Lackausführung. Lichte Höhe zwischen Fußboden und Tisch: 66 cm.  
Lichte Breite zwischen linkem und rechtem Gestell: Außenbreite minus 16 cm.



Verkaufstyp	Tisch 123 starr	Tisch 143 starr	Tisch 163 starr
H x L x B in cm	73 x 123 x 80	73 x 143 x 80	73 x 163 x 80
Bestell-Nr.	5112	5114	5116
	-	-	-

## Tisch mit einseitigem Gestell

### Ausführungen Tischplatte

Lack reinweiß

### Ausführungen Gestell

Metall reinweiß



Tisch mit einseitigem Gestell zum Auflegen auf 64 cm hohe Baukästen; der Tisch ist um 30° nach links und rechts schwenkbar

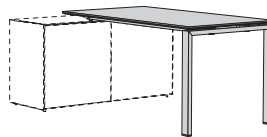

Verkaufstyp	Tisch 123	Tisch 143	Tisch 163
H x L x B in cm	73,2 x 123 x 80	73,2 x 143 x 80	73,2 x 163 x 80
Bestell-Nr.	41283	41483	41683
	-	-	-

## Schreib-/Arbeitsplatz

### Ausführungen Schreib-/Arbeitsplatz

Lack weiß  
Lack seidengrau  
Natureiche  
Kernnussbaum

Schreib-/Arbeitsplatz zur Montage zwischen Wangen; inkl. hochschwenkbarer Klappe und integriertem Ablagefach fürs Kabelmanagement

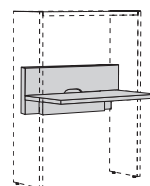

Verkaufstyp	Schreib-/Arbeitsplatz
H x B x T in cm	39,9 x 101,5 x 62,5
Bestell-Nr.	4100
	-

## Schreibtischelement

## Ausführungen Schreibtischelement

**Preisgruppe I**  
Lack weiß  
Lack grau  
Lack seidengrau

Schreibtischelement ausschließlich im Regal-  
rahmensystem now! vision einplanbar

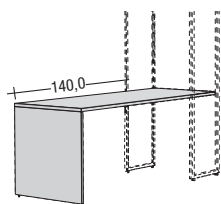

<b>Verkaufstyp</b>	<b>Schreibtischelement</b>
H x B x T in cm	73,5 x 182 x 70,5
<b>Bestell-Nr.</b>	<b>176</b>
Preisgruppe I	-

## Schreibfach

### Ausführungen Korpus, Gestell

**Preisgruppe I**  
Lack weiß  
Lack grau  
Lack seidengrau

### Ausführungen Front

**Preisgruppe I**  
Lack weiß  
Lack grau  
Lack seidengrau

**Preisgruppe II**  
Hochglanzlack weiß  
Hochglanzlack grau  
Hochglanzlack seidengrau  
Natureiche  
Kernussbaum

### Ausführungen Innen- einteilung Schreibfach

Natureiche  
Kernussbaum

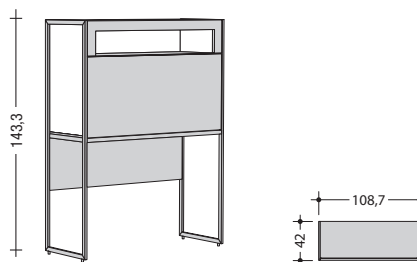

<b>Verkaufstyp</b>	<b>Schreibfach</b>
<b>Bestell-Nr.</b>	<b>8141</b>
Preisgruppe I	-
Preisgruppe II	-

## Schreibtisch CT 17-3 rechteckig

### Ausführungen Tischplatte

<b>Preisgruppe I</b> Lack weiß Lack grau	<b>Preisgruppe II</b> Natureiche Kernnussbaum
--	---

### Ausführungen Gestell

Metall weiß Metall grau
----------------------------

### Ausführungen Schublade

Lack weiß Lack grau
------------------------

Gestell aus Metall. Tischplatte, 1,6 cm stark, lackiert oder furniert. Bitte alle Ausführungen deutlich im Auftrag angeben!

Die optionale Schublade kann links, rechts oder beidseitig montiert werden.

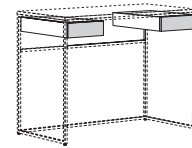
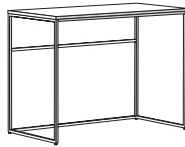

Verkaufstyp	Schreibtisch	optionale Schublade
H x B x T in cm	75 x 100 x 50	8,6 x 26 x 49
Bestell-Nr.	<b>9713</b>	<b>9714</b>
Preisgruppe I	-	-
Preisgruppe II	-	-

## Vorschlagskombinationen

Als Alternative zu einer individuellen Planung aus dem Gesamtprogramm besteht die Möglichkeit, unter gestalteten Vorschlagskombinationen auszuwählen. Diese erleichtern die Planung. Die Vorschlagskombinationen können um eventuelles Zubehör ergänzt werden. Dieses wird gegen Aufpreis berechnet.

### Ausführungen Korpus und Front

Lack reinweiß
---------------

### Ausführungen Akzent 1: Rahmen und Rückwand

Lack reinweiß Lack hellgrau Natureiche	
--	--

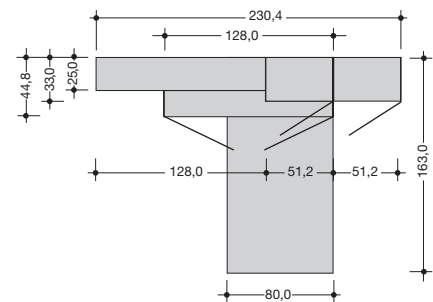
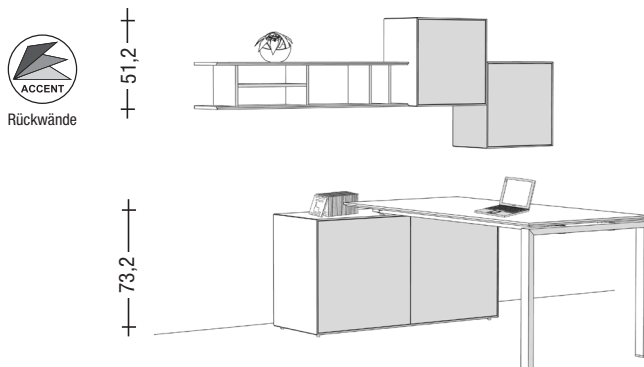

Verkaufstyp	Vorschlagskombination
H x B x T in cm	177,4 x 230,4 x 163
Bestell-Nr.	<b>980123</b>
Akzente in Lack reinweiß	-
Akzente in Lack hellgrau	-
Akzente in Natureiche	-

**Ausführungen  
Korpus**

Lack weiß  
Lack seidengrau  
Natureiche  
Kernussbaum

**Ausführungen  
Front**

Lack weiß  
Lack seidengrau  
Natureiche  
Kernussbaum  
Hochglanzlack weiß  
Hochglanzlack seidengrau



**Vorschlagskombinationen**

Als Alternative zu einer individuellen Planung aus dem Gesamtprogramm besteht die Möglichkeit, unter gestalteten Vorschlagskombinationen auszuwählen. Diese erleichtern die Planung. Die Vorschlagskombinationen können um eventuelles Zubehör ergänzt werden. Dieses wird gegen Aufpreis berechnet.

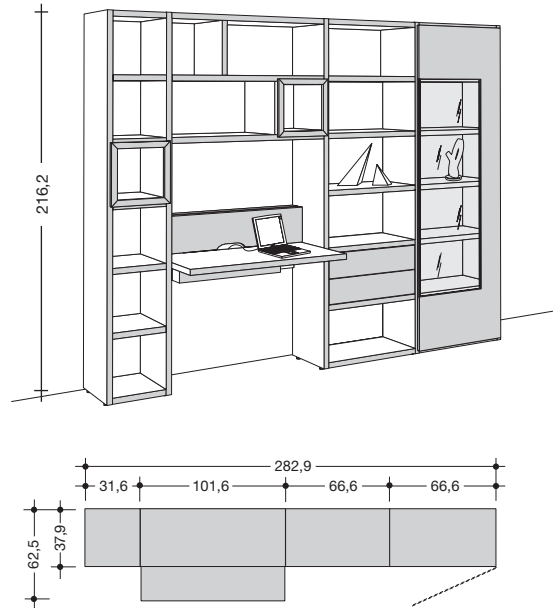

Verkaufstyp	Vorschlagskombination
Bestell-Nr.	980033 / 981033
	wie Abb. / spiegelb.
	-

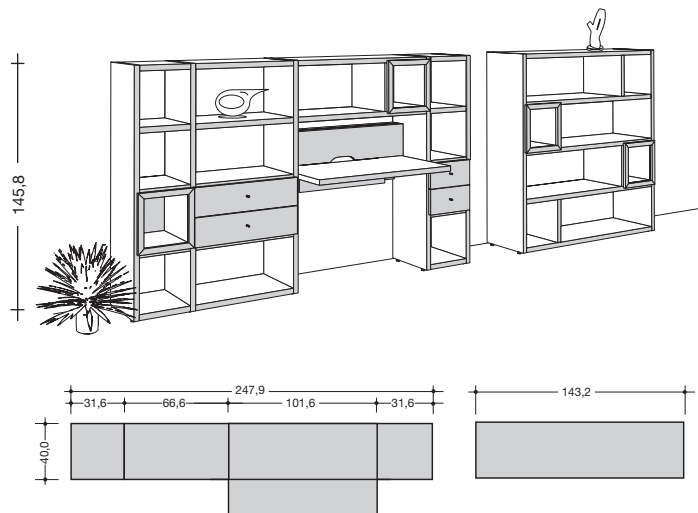

Verkaufstyp	Vorschlagskombination
Bestell-Nr.	980019 / 981019
	wie Abb. / spiegelb.
	-

## Vorschlagskombinationen

Als Alternative zu einer individuellen Planung aus dem Gesamtprogramm besteht die Möglichkeit, unter gestalteten Vorschlagskombinationen auszuwählen. Diese erleichtern die Planung. Die Vorschlagskombinationen können um eventuelles Zubehör ergänzt werden. Dieses wird gegen Aufpreis berechnet.

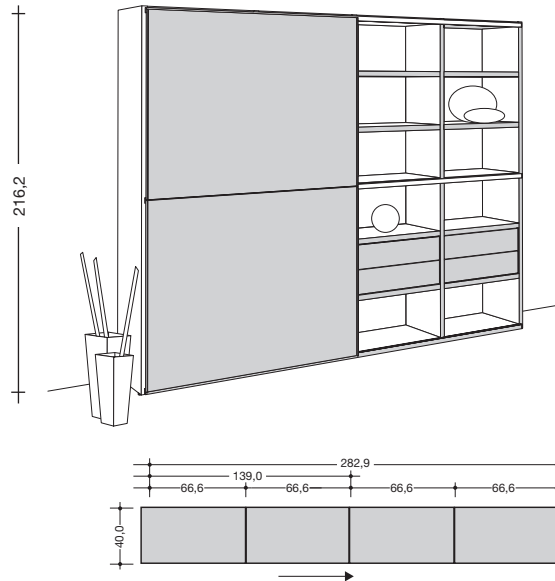

Verkaufstyp	Vorschlagskombination
Bestell-Nr.	980020 / 981020
	wie Abb. / spiegelb.
	-

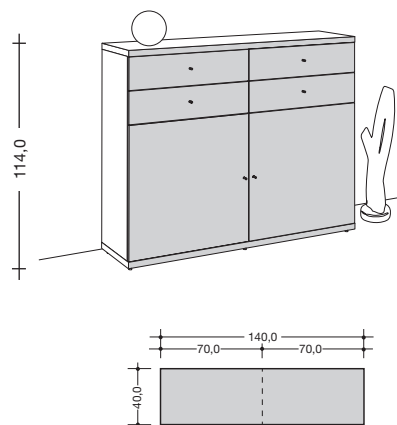

Verkaufstyp	Vorschlagskombination
Bestell-Nr.	980021
	-



### Ausführungen Korpus, Gestell, Regalrahmensystem, Schreibtisch

<b>Preisgruppe I</b> Lack weiß Lack grau Lack seidengrau
---

### Ausführungen Front

<b>Preisgruppe I</b> Lack weiß Lack grau Lack seidengrau	<b>Preisgruppe II</b> Hochglanzlack weiß Hochglanzlack grau Hochglanzlack seidengrau Natureiche Kernussbaum
---	--

### Ausführungen Inneneinteilung Schreibfach und Barfach, Steckladen

Natureiche Kernussbaum
---------------------------

## Vorschlagskombinationen

Als Alternative zu einer individuellen Planung aus dem Gesamtprogramm besteht die Möglichkeit, unter gestalteten Vorschlagskombinationen auszuwählen. Diese erleichtern die Planung. Die Vorschlagskombinationen können um eventuelles Zubehör ergänzt werden. Dieses wird gegen Aufpreis berechnet.

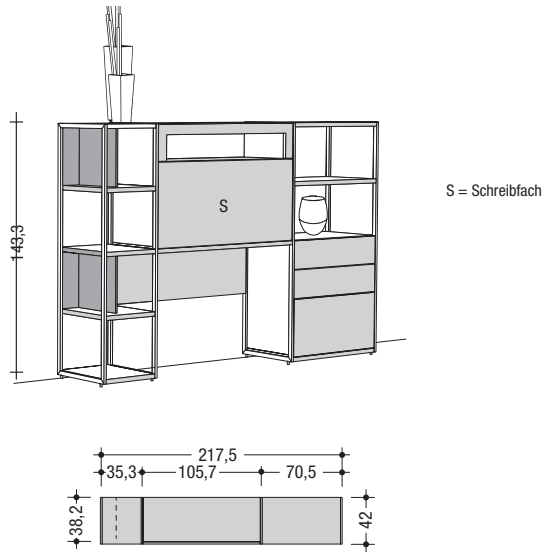

<b>Verkaufstyp</b>	<b>Vorschlagskombination</b>
Bestell-Nr.	<b>980022 / 981022</b>
Preisgruppe I	wie Abb. / spiegelb.
Preisgruppe II	-

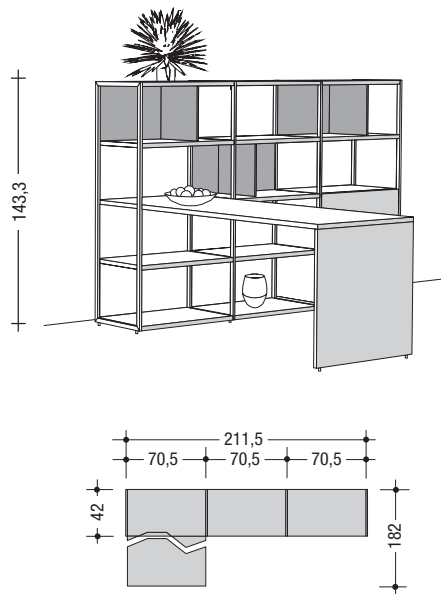

<b>Verkaufstyp</b>	<b>Vorschlagskombination</b>
Bestell-Nr.	<b>980023 / 981023</b>
Preisgruppe I	wie Abb. / spiegelb.
Preisgruppe II	-

## Vorschlagskombinationen

Als Alternative zu einer individuellen Planung aus dem Gesamtprogramm besteht die Möglichkeit, unter gestalteten Vorschlagskombinationen auszuwählen. Diese erleichtern die Planung. Die Vorschlagskombinationen können um eventuelles Zubehör ergänzt werden. Dieses wird gegen Aufpreis berechnet.

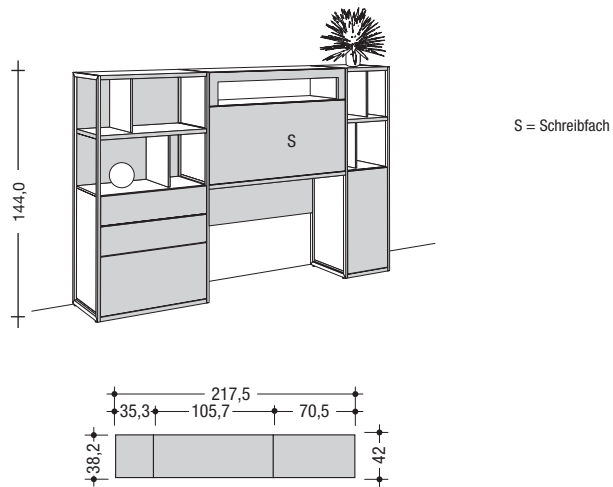

Verkaufstyp	Vorschlagskombination
Bestell-Nr.	980028 / 981028
Preisgruppe I	wie Abb. / spiegelb.
Preisgruppe II	-

## Vorschlagskombinationen

Als Alternative zu einer individuellen Planung aus dem Gesamtprogramm besteht die Möglichkeit, unter gestalteten Vorschlagskombinationen auszuwählen. Diese erleichtern die Planung. Die Vorschlagskombinationen können um eventuelles Zubehör ergänzt werden. Dieses wird gegen Aufpreis berechnet.

### Ausführungen Korpus und Front



### Ausführungen Akzent 1: Rahmen und Rückwand



### Baukästen

3 Schubladen

3 Schubladen

2 Schubladen, 1 offenes Fach

64,0 cm hoch  
(65,5 cm hoch inkl. 1,5 cm hohen Stellfüßen)

Nutzmaße offenes Fach: Höhe: 9,3 cm;  
Breite: 122,6 cm; Tiefe: 40,0 cm

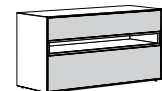
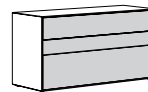
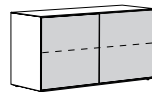

Verkaufstyp	Baukasten 4R	Baukasten 4R	Baukasten 4R
H x B x T in cm	64 x 128 x 44,8	64 x 128 x 44,8	64 x 128 x 44,8
Bestell-Nr.	44133	44103	44113
Akzente in Lack reinweiß			44113
Akzente in Lack hellgrau			44114
Akzente in Natureiche			44115



### Inneneinteilung, Stecklade, LED-Lichtleiste

Inneneinteilung und Stecklade in Natureiche und Kernnussbaum

LED-Beleuchtung, mit automatischer Ein- und Ausschaltung mittels Bewegungsmelder, inkl. Vorschaltgerät.

Inneneinteilung bestehend aus:  
1 Nischenrückwand,  
2 Mittelseiten, 1 Boden

Nachträgliche Montage ist nicht möglich.

Dieses Produkt enthält eine Lichtquelle der Energieeffizienzklasse F 12 V.

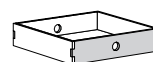
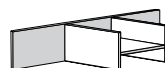

Verkaufstyp	Inneneinteilung	Stecklade für Inneneinteilung	LED-Lichtleiste
H x B x T in cm	18,2 x 102,4 x 37,7	6,7 x 30,9 x 30,1	2,8 W
Bestell-Nr.	144	14	15

**now! home office**

Stand: D 7. 2023

Entwurf und Konzeption gesetzlich geschützt, Irrtum vorbehalten. Konstruktions-,  
Farb- und Materialänderungen im Rahmen des technischen Fortschritts vorbehalten.  
© Copyright by hülsta · Imprimé en Allemagne · Printed in Germany

