

# Möbel LETZ

*Finden und Wohlfühlen*



## Typenplan

now! home office von Hülsta - Konsole Eiche/ grau

### **Wichtiger Hinweis für Sie**

Etwaige Hinweise des Herstellers in dieser Produktinformation, die sich auf die Gewährleistung beziehen, haben für Sie keinerlei Bindungswirkung und können von Ihnen ignoriert werden. Ihre gesetzlichen Gewährleistungsrechte als Verbraucher uns gegenüber, als Ihrem Verkäufer, werden dadurch in keiner Weise berührt oder eingeschränkt. Sie können sich wegen aller Mängel jederzeit an uns wenden. Darüber hinaus gehende Herstellergarantien bleiben natürlich unberührt.

Möbel Letz GmbH  
Am Gewerbepark 11  
06895 Zahna-Elster

Tel.: 035383 - 6018 50

Fax.: 035383 - 6018 17

**now!**  
by hülsta

HOME OFFICE



Zufriedenheit am Arbeitsplatz beginnt ganz klar: beim Arbeitsplatz. Wie wär's also mit einem Schreibtisch, den du schon deshalb aufgeräumt halten möchtest, weil er in Lack, Kernussbaum oder Natureiche toll aussieht? Du kannst ihn mit geschlossenen Wangen oder offenen Gestellen theoretisch endlos planen und in der Praxis täglich bewundern. Mach das doch – am besten vom klassisch schönen Schreibtischstuhl aus.

**Schreibtische B180**



**Ausführungen Tischplatte und Wange**

|   |  |
|---|--|
| <b>Preisgruppe I</b><br>Lack weiß<br>Lack reinweiß<br>Lack grau | <b>Preisgruppe II</b><br>Natureiche<br>Kernussbaum |
|---|--|

**Ausführungen Gestell**

|           |
|-----------|
| Edelstahl |
|-----------|

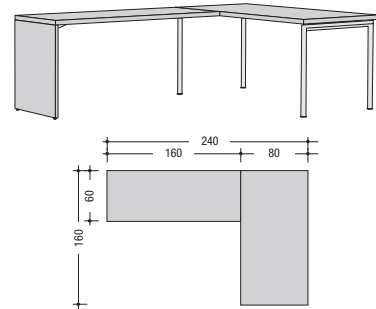
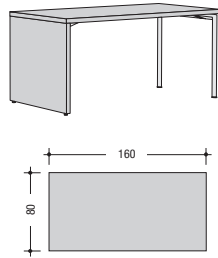

| Verkaufstyp    | Vorschlagskombination |  |
|----------------|-----------------------|--|
| Bestell-Nr.    | 980401                |  |
| Preisgruppe I  | -                     |  |
| Preisgruppe II | -                     |  |

| Verkaufstyp    | Vorschlagskombination |  |
|----------------|-----------------------|--|
| Bestell-Nr.    | 980402                |  |
| Preisgruppe I  | -                     |  |
| Preisgruppe II | -                     |  |

**Schreibtische B180**



**Ausführungen Tischplatte und Wange**

|   |  |
|---|--|
| <b>Preisgruppe I</b><br>Lack weiß<br>Lack reinweiß<br>Lack grau | <b>Preisgruppe II</b><br>Natureiche<br>Kernussbaum |
|---|--|

**Ausführungen Gestell**

|           |
|-----------|
| Edelstahl |
|-----------|

Schreibtischplatte und Wange (bzw. Gestell) müssen zwingend zusammen bestellt werden. Tischplatte und Wange lackiert oder furniert, Gestell aus Edelstahl. Bitte alle Ausführungen deutlich im Auftrag angeben!



| Verkaufstyp    | Schreibtischplatte 120 |               | Schreibtischplatte 160 |               | Wange         |                        | Gestell                |                        |                        |
|----------------|------------------------|---------------|------------------------|---------------|---------------|------------------------|------------------------|------------------------|------------------------|
|                | H x B x T in cm        | 75 x 120 x 60 | 75 x 120 x 80          | 75 x 160 x 60 | 75 x 160 x 80 | für 60 cm tiefe Platte | für 80 cm tiefe Platte | für 60 cm tiefe Platte | für 80 cm tiefe Platte |
| Bestell-Nr.    |                        | 1260          | 1280                   | 1560          | 1580          | 1561                   | 1581                   | 1562                   | 1582                   |
| Preisgruppe I  |                        | -             | -                      | -             | -             | -                      | -                      | -                      | -                      |
| Preisgruppe II |                        | -             | -                      | -             | -             | -                      | -                      | -                      | -                      |

**Rollcontainer, Drehstuhl B180**



**Ausführungen Rollcontainerkorpus und -front**

|   |  |
|---|--|
| <b>Preisgruppe I</b><br>Lack weiß<br>Lack reinweiß<br>Lack grau | <b>Preisgruppe II</b><br>Natureiche<br>Kernussbaum |
|---|--|

**Ausführungen Rollcontainerknöpfe**

|   |   |                                |
|---|---|--------------------------------|
| Lack weiß<br>Lack reinweiß<br>Lack grau | Natureiche<br>Kernussbaum<br>Edelstahloptik | Lack schwarz<br>Edelstahloptik |
|---|---|--------------------------------|

**Ausführungen Rollcontainergriffe**

Werden Schreibtischplatten über Eck/ nebeneinander angebaut, müssen zwischen den Schreibtischplatten Verbindungslaschen eingeplant werden.

Bitte alle gewünschten Ausführung deutlich im Auftrag angeben!

Drehstuhl mit Bezug in Kunstleder Protex (Oberfläche: 100% Polyurethan; Untergewebe: 70% Polyester, 30% Baumwolle), wahlweise weiß, schwarz oder taupe. Bitte die gewünschte Ausführung deutlich im Auftrag angeben! Drehstuhl mit Rollen für weiche und harte Böden.



Max. Belastung: 120 kg

Sitzhöhenverstellung: 46,5-58,5 cm



| Verkaufstyp     | Verbindungslaschen | Rollcontainer    |
|-----------------|--------------------|------------------|
| H x B x T in cm | 0,03 x 0,8 x 10    | 57,8 x 43,3 x 59 |
| Bestell-Nr.     | 1510               | 1570             |
| Preisgruppe I   | -                  | -                |
| Preisgruppe II  | -                  | -                |

| Verkaufstyp     | Drehstuhl               |
|-----------------|-------------------------|
| H x B x T in cm | 87,5-99,5 x 66,0 x 54,0 |
| Bestell-Nr.     | 7792                    |
| Preisgruppe I   | -                       |
| Preisgruppe II  | -                       |

## Tische ET 22

### Ausführungen Tischplatte

Lack reinweiß

### Ausführungen Gestell

Metall reinweiß



Gestell aus Metall, Tischplatte in Lackausführung. Lichte Höhe zwischen Fußboden und Tisch: 66 cm.  
Lichte Breite zwischen linkem und rechtem Gestell: Außenbreite minus 16 cm.



| Verkaufstyp     | Tisch 123 starr | Tisch 143 starr | Tisch 163 starr |
|-----------------|-----------------|-----------------|-----------------|
| H x L x B in cm | 73 x 123 x 80   | 73 x 143 x 80   | 73 x 163 x 80   |
| Bestell-Nr.     | 5112            | 5114            | 5116            |
|                 | -               | -               | -               |

## Tisch mit einseitigem Gestell

### Ausführungen Tischplatte

Lack reinweiß

### Ausführungen Gestell

Metall reinweiß



Tisch mit einseitigem Gestell zum Auflegen auf 64 cm hohe Baukästen; der Tisch ist um 30° nach links und rechts schwenkbar

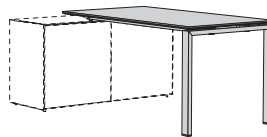

| Verkaufstyp     | Tisch 123       | Tisch 143       | Tisch 163       |
|-----------------|-----------------|-----------------|-----------------|
| H x L x B in cm | 73,2 x 123 x 80 | 73,2 x 143 x 80 | 73,2 x 163 x 80 |
| Bestell-Nr.     | 41283           | 41483           | 41683           |
|                 | -               | -               | -               |

## Schreib-/Arbeitsplatz

### Ausführungen Schreib-/Arbeitsplatz

Lack weiß  
Lack seidengrau  
Natureiche  
Kernnussbaum

Schreib-/Arbeitsplatz zur Montage zwischen Wangen; inkl. hochschwenkbarer Klappe und integriertem Ablagefach fürs Kabelmanagement

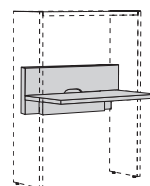

| Verkaufstyp     | Schreib-/Arbeitsplatz |
|-----------------|-----------------------|
| H x B x T in cm | 39,9 x 101,5 x 62,5   |
| Bestell-Nr.     | 4100                  |
|                 | -                     |

## Schreibtischelement

## Ausführungen Schreibtischelement

**Preisgruppe I**  
Lack weiß  
Lack grau  
Lack seidengrau

Schreibtischelement ausschließlich im Regal-  
rahmensystem now! vision einplanbar

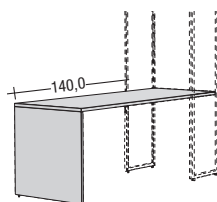

|                    |                            |
|--------------------|----------------------------|
| <b>Verkaufstyp</b> | <b>Schreibtischelement</b> |
| H x B x T in cm    | 73,5 x 182 x 70,5          |
| <b>Bestell-Nr.</b> | <b>176</b>                 |
| Preisgruppe I      | -                          |

## Schreibfach

### Ausführungen Korpus, Gestell

**Preisgruppe I**  
Lack weiß  
Lack grau  
Lack seidengrau

### Ausführungen Front

**Preisgruppe I**  
Lack weiß  
Lack grau  
Lack seidengrau

**Preisgruppe II**  
Hochglanzlack weiß  
Hochglanzlack grau  
Hochglanzlack seidengrau  
Natureiche  
Kernussbaum

### Ausführungen Innen- einteilung Schreibrfach

Natureiche  
Kernussbaum

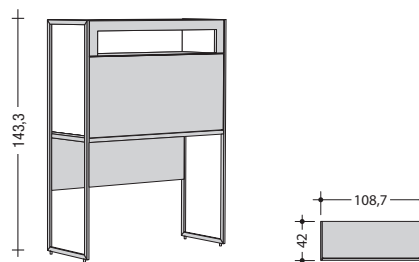

|                    |                    |
|--------------------|--------------------|
| <b>Verkaufstyp</b> | <b>Schreibfach</b> |
| <b>Bestell-Nr.</b> | <b>8141</b>        |
| Preisgruppe I      | -                  |
| Preisgruppe II     | -                  |

## Schreibtisch CT 17-3 rechteckig

### Ausführungen Tischplatte

**Preisgruppe I**  
Lack weiß  
Lack grau

**Preisgruppe II**  
Natureiche  
Kernussbaum

### Ausführungen Gestell

Metall weiß  
Metall grau

### Ausführungen Schublade

Lack weiß  
Lack grau

Gestell aus Metall. Tischplatte, 1,6 cm stark, lackiert oder furniert. Bitte alle Ausführungen deutlich im Auftrag angeben!

Die optionale Schublade kann links, rechts oder beidseitig montiert werden.

**now!** coffee tables  
by hülsta

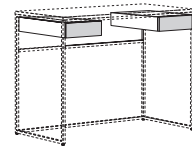
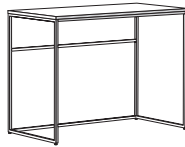

| Verkaufstyp     | Schreibtisch  | optionale Schublade |
|-----------------|---------------|---------------------|
| H x B x T in cm | 75 x 100 x 50 | 8,6 x 26 x 49       |
| Bestell-Nr.     | <b>9713</b>   | <b>9714</b>         |
| Preisgruppe I   | -             | -                   |
| Preisgruppe II  | -             | -                   |

## Vorschlagskombinationen

Als Alternative zu einer individuellen Planung aus dem Gesamtprogramm besteht die Möglichkeit, unter gestalteten Vorschlagskombinationen auszuwählen. Diese erleichtern die Planung. Die Vorschlagskombinationen können um eventuelles Zubehör ergänzt werden. Dieses wird gegen Aufpreis berechnet.

### Ausführungen Korpus und Front

Lack reinweiß

### Ausführungen Akzent 1: Rahmen und Rückwand

Lack reinweiß  
Lack hellgrau  
Natureiche



**now!** easy  
by hülsta



Rückwände

51,2

73,2

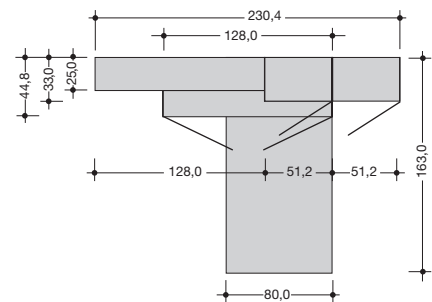
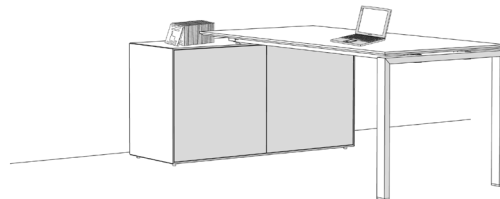
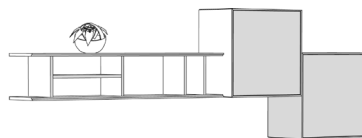

| Verkaufstyp              | Vorschlagskombination |   |
|--------------------------|-----------------------|---|
| H x B x T in cm          | 177,4 x 230,4 x 163   |   |
| Bestell-Nr.              | <b>980123</b>         | - |
| Akzente in Lack reinweiß | <b>980124</b>         | - |
| Akzente in Lack hellgrau | <b>980125</b>         | - |
| Akzente in Natureiche    | -                     | - |

**Ausführungen  
Korpus**

Lack weiß  
Lack seidengrau  
Natureiche  
Kernussbaum

**Ausführungen  
Front**

Lack weiß  
Lack seidengrau  
Natureiche  
Kernussbaum  
Hochglanzlack weiß  
Hochglanzlack seidengrau



**Vorschlagskombinationen**

Als Alternative zu einer individuellen Planung aus dem Gesamtprogramm besteht die Möglichkeit, unter gestalteten Vorschlagskombinationen auszuwählen. Diese erleichtern die Planung. Die Vorschlagskombinationen können um eventuelles Zubehör ergänzt werden. Dieses wird gegen Aufpreis berechnet.

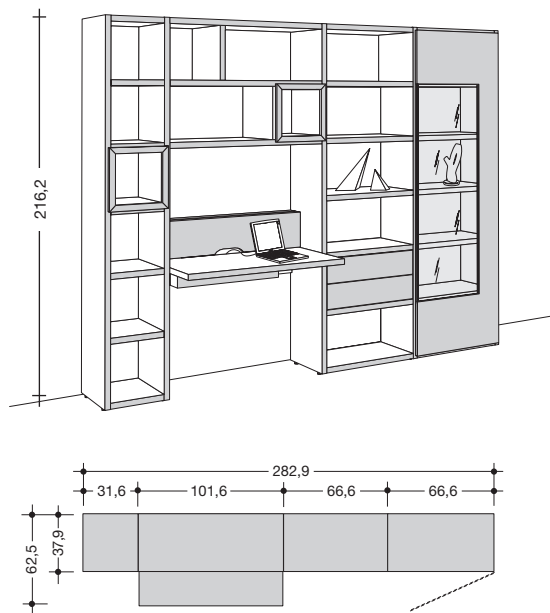

|             |                       |
|-------------|-----------------------|
| Verkaufstyp | Vorschlagskombination |
| Bestell-Nr. | 980033 / 981033       |
|             | wie Abb. / spiegelb.  |
|             | -                     |

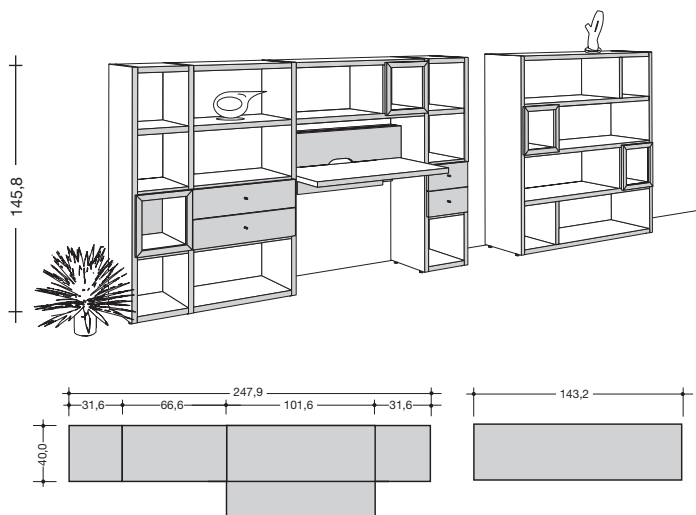

|             |                       |
|-------------|-----------------------|
| Verkaufstyp | Vorschlagskombination |
| Bestell-Nr. | 980019 / 981019       |
|             | wie Abb. / spiegelb.  |
|             | -                     |



## Vorschlagskombinationen

Als Alternative zu einer individuellen Planung aus dem Gesamtprogramm besteht die Möglichkeit, unter gestalteten Vorschlagskombinationen auszuwählen. Diese erleichtern die Planung. Die Vorschlagskombinationen können um eventuelles Zubehör ergänzt werden. Dieses wird gegen Aufpreis berechnet.

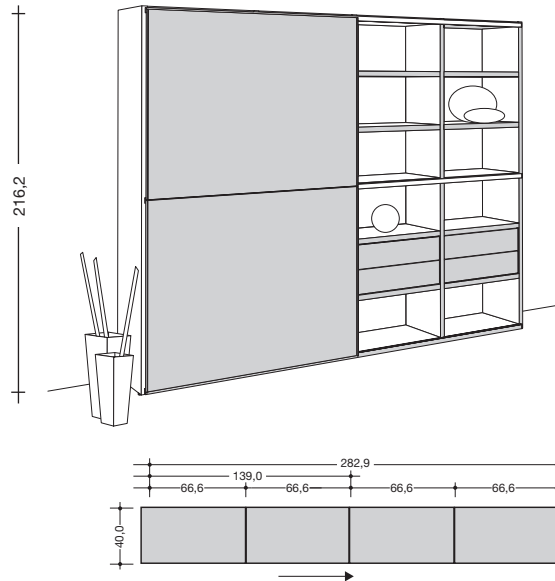

|             |   |
|-------------|---|
| Verkaufstyp | Vorschlagskombination                   |
| Bestell-Nr. | 980020 / 981020<br>wie Abb. / spiegelb. |
|             | -                                       |

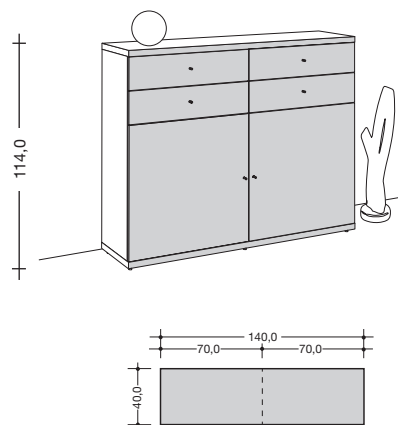

|             |                       |
|-------------|-----------------------|
| Verkaufstyp | Vorschlagskombination |
| Bestell-Nr. | 980021                |
|             | -                     |



### Ausführungen Korpus, Gestell, Regalrahmensystem, Schreibtisch

|   |
|---|
| <b>Preisgruppe I</b><br>Lack weiß<br>Lack grau<br>Lack seidengrau |
|---|

### Ausführungen Front

|   |  |
|---|--|
| <b>Preisgruppe I</b><br>Lack weiß<br>Lack grau<br>Lack seidengrau | <b>Preisgruppe II</b><br>Hochglanzlack weiß<br>Hochglanzlack grau<br>Hochglanzlack seidengrau<br>Natureiche<br>Kernussbaum |
|---|--|

### Ausführungen Inneneinteilung Schreibfach und Barfach, Steckladen

|                           |
|---------------------------|
| Natureiche<br>Kernussbaum |
|---------------------------|

## Vorschlagskombinationen

Als Alternative zu einer individuellen Planung aus dem Gesamtprogramm besteht die Möglichkeit, unter gestalteten Vorschlagskombinationen auszuwählen. Diese erleichtern die Planung. Die Vorschlagskombinationen können um eventuelles Zubehör ergänzt werden. Dieses wird gegen Aufpreis berechnet.

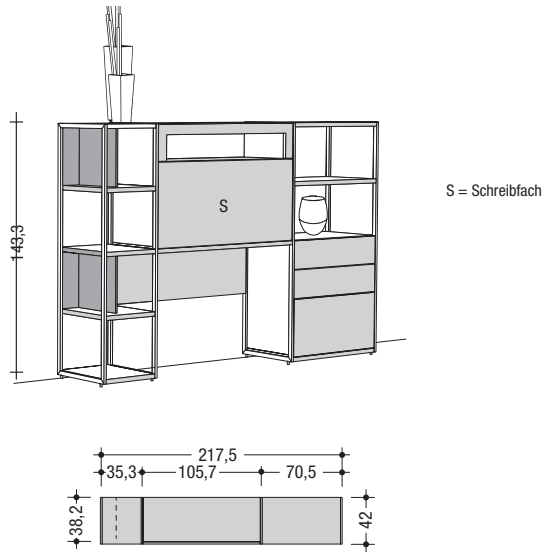

|                    |                              |
|--------------------|------------------------------|
| <b>Verkaufstyp</b> | <b>Vorschlagskombination</b> |
| Bestell-Nr.        | <b>980022 / 981022</b>       |
| Preisgruppe I      | wie Abb. / spiegelb.         |
| Preisgruppe II     | -                            |

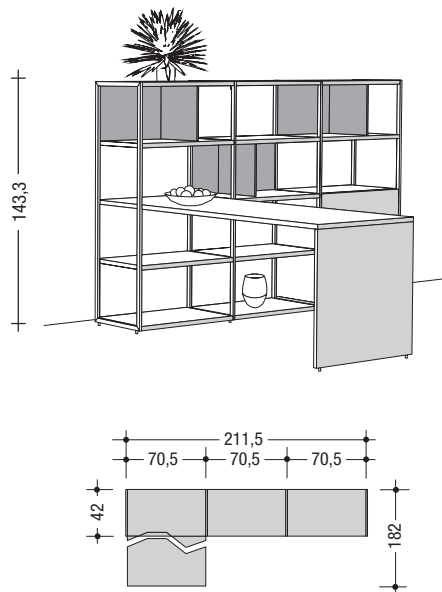

|                    |                              |
|--------------------|------------------------------|
| <b>Verkaufstyp</b> | <b>Vorschlagskombination</b> |
| Bestell-Nr.        | <b>980023 / 981023</b>       |
| Preisgruppe I      | wie Abb. / spiegelb.         |
| Preisgruppe II     | -                            |

## Vorschlagskombinationen

Als Alternative zu einer individuellen Planung aus dem Gesamtprogramm besteht die Möglichkeit, unter gestalteten Vorschlagskombinationen auszuwählen. Diese erleichtern die Planung. Die Vorschlagskombinationen können um eventuelles Zubehör ergänzt werden. Dieses wird gegen Aufpreis berechnet.

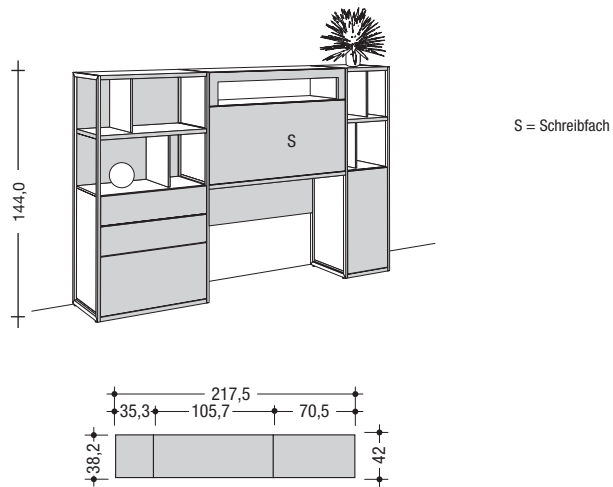

|                |                       |
|----------------|-----------------------|
| Verkaufstyp    | Vorschlagskombination |
| Bestell-Nr.    | 980028 / 981028       |
| Preisgruppe I  | wie Abb. / spiegelb.  |
| Preisgruppe II | -                     |

## Vorschlagskombinationen

Als Alternative zu einer individuellen Planung aus dem Gesamtprogramm besteht die Möglichkeit, unter gestalteten Vorschlagskombinationen auszuwählen. Diese erleichtern die Planung. Die Vorschlagskombinationen können um eventuelles Zubehör ergänzt werden. Dieses wird gegen Aufpreis berechnet.

### Ausführungen Korpus und Front



### Ausführungen Akzent 1: Rahmen und Rückwand



### Baukästen

64,0 cm hoch  
(65,5 cm hoch  
inkl. 1,5 cm hohen  
Stellfüßen)

3 Schubladen

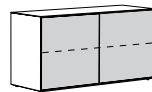

3 Schubladen

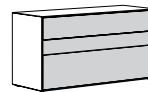

2 Schubladen, 1 offenes Fach

Nutzmaße offenes Fach: Höhe: 9,3 cm;  
Breite: 122,6 cm; Tiefe: 40,0 cm

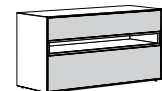

| Verkaufstyp              | Baukasten 4R    | Baukasten 4R    | Baukasten 4R    |
|--------------------------|-----------------|-----------------|-----------------|
| H x B x T in cm          | 64 x 128 x 44,8 | 64 x 128 x 44,8 | 64 x 128 x 44,8 |
| Bestell-Nr.              | 44133           | 44103           | 44113           |
| Akzente in Lack reinweiß |                 |                 | 44113           |
| Akzente in Lack hellgrau |                 |                 | 44114           |
| Akzente in Natureiche    |                 |                 | 44115           |



### Inneneinteilung, Stecklade, LED-Lichtleiste

Inneneinteilung und Stecklade in Natureiche und Kernnussbaum

Inneneinteilung bestehend aus:  
1 Nischenrückwand,  
2 Mittelseiten, 1 Boden

Nachträgliche Montage ist nicht möglich.

LED-Beleuchtung, mit automatischer Ein- und Ausschaltung mittels Bewegungsmelder, inkl. Vorschaltgerät.

Dieses Produkt enthält eine Lichtquelle der Energieeffizienzklasse F 12 V.

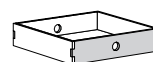
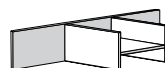

| Verkaufstyp     | Inneneinteilung     | Stecklade für Inneneinteilung | LED-Lichtleiste |
|-----------------|---------------------|-------------------------------|-----------------|
| H x B x T in cm | 18,2 x 102,4 x 37,7 | 6,7 x 30,9 x 30,1             | 2,8 W           |
| Bestell-Nr.     | 144                 | 14                            | 15              |

**now! home office**

Stand: D 7. 2023

Entwurf und Konzeption gesetzlich geschützt, Irrtum vorbehalten. Konstruktions-,  
Farb- und Materialänderungen im Rahmen des technischen Fortschritts vorbehalten.  
© Copyright by hülsta · Imprimé en Allemagne · Printed in Germany

