

# Möbel LETZ

*Finden und Wohlfühlen*



## Typenplan

Easymax von MONDO - Bett in Weiß mit Kopfteil aus Holz

### **Wichtiger Hinweis für Sie**

Etwaige Hinweise des Herstellers in dieser Produktinformation, die sich auf die Gewährleistung beziehen, haben für Sie keinerlei Bindungswirkung und können von Ihnen ignoriert werden. Ihre gesetzlichen Gewährleistungsrechte als Verbraucher uns gegenüber, als Ihrem Verkäufer, werden dadurch in keiner Weise berührt oder eingeschränkt. Sie können sich wegen aller Mängel jederzeit an uns wenden. Darüber hinaus gehende Herstellergarantien bleiben natürlich unberührt. Dieser Artikel wird hergestellt von Loddenkemper Raumsysteme GmbH & Co. KG, Am Landhagen 85, 59302 Oelde, Deutschland, [info@loddenkemper.de](mailto:info@loddenkemper.de)

Möbel Letz GmbH  
Am Gewerbepark 11  
06895 Zahna-Elster

Tel.: 035383 - 6018 50

Fax.: 035383 - 6018 17

# TYPENLISTE

MADE IN GERMANY

GÜLTIG AB 01.09.2024

Wegen unterschiedlicher MwSt.-Sätze, Transport- und Abwicklungskosten hat außerhalb Deutschlands die jeweilige nationale Preisliste Gültigkeit.

# MONDO<sup>®</sup>

Easymax



Stand: 010920 24

## Das bietet MONDO Easymax:

- Schrankhöhen 222,9, 238,9 und 264,5 cm
- Schrankbreiten ca. 40, 50, 80, 100, 150 und 200 cm
- Dreh- und Falttüren
- Schränke ohne oder mit 2, 3 oder 4 Schubkästen
- Ecklösungen, Regale und begehbare Schrankräume
- Seitenwange, Kranzprofile
- Verschiedene Frontvarianten
- 10 Lackausführungen wählbar
- Eine Ausführung in Holznachbildung
- Schwebetürenschränke 2 +3 türlich
- Kombinationsschränke
- Höhen 222,9 + 238,9 cm
- optional Kranzprofile mit + ohne Beleuchtung
- Betten 4-fach höhenverstellbar
- Bettbreiten: 90, 120, 120, 140, 160, 180 + 200 cm
- Holz- Polsterkopfteile
- Komfortbettseitenhöhe
- Zahlreiche Bettfußvarianten
- breites Spektrum an Konsolen und Kommoden
- Schranktiefe Kommoden
- Diverse Sonderanfertigungen
- Umfangreiches Zubehör

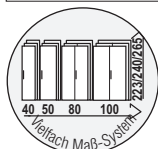

**Vielfalt-  
Maß-System**



**Drehtüren mit  
integrierter  
Dämpfung**



**Schubkästen mit  
Selbsteinzug und  
Dämpfung**

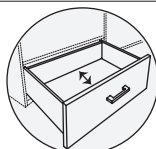

**Schubkästen mit  
Vollauszug**

## Qualität

Hochwertige Materialien, sorgfältige Verarbeitung und intelligente Funktionen garantieren dauerhaften Komfort. Innovative Techniken, zeitgemäßes Design und funktionelle Detaillösungen belegen den hohen Anspruch von MONDO.

[www.mondo-moebel.de](http://www.mondo-moebel.de)

Farb- und Modellabweichungen bzw. die Korrektur von irrtümlichen Angaben behalten wir uns vor.

## Inhaltsverzeichnis Easymax:

100 (Schrank) Ausführungen & Kranzprofile	Seiten:
100 (Schrank) Griffauswahl	4
100 (Schrank) Abbildungen: Kranzprofile, Seitenwangen & Griffe	5
100 (Schrank) Standardschränke	6
100 (Schrank) Anbausystem	7+8
100 (Schrank) Seitenwangen, Kranzprofile und Kranzprofilbeleuchtungen	9 - 24
100 (Schrank) Spiegel- Glastüren, Fronten in Furnier + durable Rückwand	25
100 (Schrank) Sonderanfertigungen	26
100 (Schrank) Innenausstattung und Zubehör	27
100 (Schrank) begehbare Schrankraum	28 + 29
200 (Schwebetürenschränke) Ausführungen & Griffe	30 - 32
200 (Schwebetürenschränke) 2-türig	34
200 (Schwebetürenschränke) 3-türig	35
200 (Schwebetürenschränke) Innenausstattung und Zubehör	36 + 37
400 (Kombinationsschränke) Ausführungen & Kranzprofile	38 + 39
400 (Kombinationsschränke) Griffe	41
400 (Kombinationsschränke) 2-türiger Schwebetürenschränk	42
400 (Kombinationsschränke) 3-türiger Schwebetürenschränk	43
400 (Kombinationsschränke) Innenausstattung und Zubehör	44
300 (Betten & Beimöbel) Ausführungen & Griffe	45 + 46
300 (Betten & Beimöbel) Einzelbetten	48
300 (Betten & Beimöbel) Doppelbetten	49 + 50
300 (Betten & Beimöbel) Komforteinzelbetten	51 + 52
300 (Betten & Beimöbel) Komfortdoppelbetten	53 + 54
300 (Betten & Beimöbel) Bettfüße	55 + 56
300 (Betten & Beimöbel) Matratzen	57
300 (Betten & Beimöbel) Federholzrahmen	58
300 (Betten & Beimöbel) Konsolen & Kommoden	58 - 60
300 (Betten & Beimöbel) Komfortkommoden in Schranktiefe	61 - 74
300 (Betten & Beimöbel) Abdeckblätter, Wandborde, Siegel & Sonderanfertigungen	75 - 77
300 (Betten & Beimöbel) Innenausstattung für Komfortkommoden	78
	79

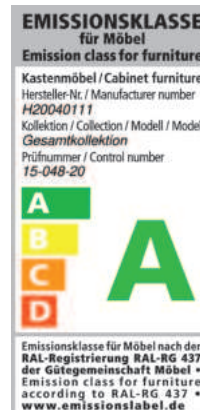

Die mit dem Emissionslabel gekennzeichneten Modelle entsprechen der Vergabegrundlage für das Emissionslabel der Deutschen Gütegemeinschaft Möbel e.V. in der jeweiligen Kategorie.

## Montage- und Planungshinweise

Bitte beachten Sie beim Aufbau unbedingt die Montageanweisung für Ihre neuen Möbel. Der Aufbau und die Montage dürfen ausschließlich durch autorisiertes Fachpersonal erfolgen. Bitte planen Sie für Einbauten in der Höhe und Breite zusätzlich 2 cm Luft für eine einwandfreie Montage ein! Klären Sie elektrische Vorleistungen für Anschluss- und Gerätetechnik.

## Wandmontage

Das mitgelieferte Befestigungsmaterial (Dübel, Schrauben) ist ausschließlich für die Befestigung von Bauteilen an Beton und/oder festem Mauerwerk geeignet. Bei abweichender Beschaffenheit (z.B. Gipskarton- oder Leichtbauwände) ist eine andere, der Belastung angemessene Befestigung bauseits vorzunehmen. Alle Möbel, die im Gebrauch einen Kippmoment verursachen, müssen aus Sicherheitsgründen an der Wand befestigt werden.

## Beleuchtungen

Der Austausch von fest verbauten Beleuchtungen ist nicht zu empfehlen, da der Ausbau zu Beschädigungen an der Ware führen kann. Dieses Produkt enthalten Lichtquellen der Energieeffizienzklasse F

Farb- und Modellabweichungen bzw. die Korrektur von irrtümlichen Angaben behalten wir uns vor.

## Ausführungen:

### Front

Lack matt **PG1**  
Lack Hochglanz **PG1**  
Silea HNB **PG1**

Furnier **gegen Aufpreis**

### Korpus (Schrank & Regale): - Absetzung:

Lack matt **PG1**  
Lack Hochglanz **PG1**  
Silea HNB **PG1**

Furnier **PG2**

### Kranzfarbe (Seitenwangen & Kranzprofil):

Lack matt **PG1**  
Lack Hochglanz **PG1**  
Silea HNB **PG1**

Furnier **PG2**

**Innenausführungen:** Lack Biancaweiß matt  
Lack Schiefergrau matt



- lackierte Fronten - Farbe: innen wie außen, innen immer Lack matt  
- furnierte + foliierte Fronten - innen wie außen  
- Schubkasteninnenkorpus - Dekor Moon Grey



2366 Eiche Silea HNB



2146 Balkeneiche Furnier



2145 Kernussbaum Furnier

## Seitenwangen, Kranzprofile + Kranzbeleuchtungen

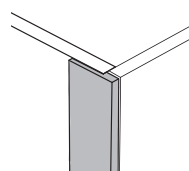

Seitenwangen D  
Breite + 1,2 cm

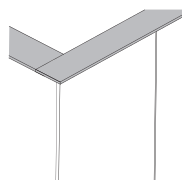

Kranzprofil D  
Höhe: 1,9 cm  
Breite 1,4 cm

Beleuchtung bei Kranzprofil D nicht möglich

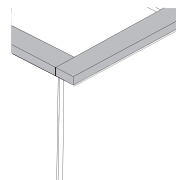

Kranzprofil  
Höhe: 3,6 cm  
Breite 1,4 cm

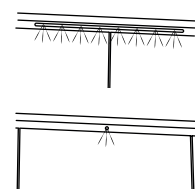

LED-Linearbeleuchtung  
Kranzprofil



LED-Spotbeleuchtung  
Kranzprofil

optionale Kranz, Seitenwangen und Beleuchtungsmöglichkeiten siehe Seite 5

## Frontvarianten:



Variante **S**  
schlichte Tür

**Griffe:** Siehe Auswahl Seite 4

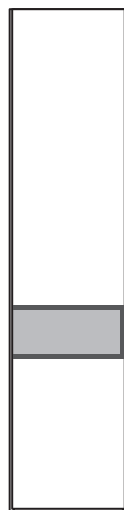

Variante **Q**

Tür mit Riegel in Absetzung Lack, HNB, Furnier  
Griffe + Leisteneinfassung in Griffausführung







Bitte wählen:

- 0387 Lack Biancaweiß matt
- 0388 Lack Kristallgrau matt
- 0389 Lack Platingrau matt
- 0390 Lack Lack Terrabraun matt
- 0391 Lack Lack Schiefergrau matt

Farb- und Modellabweichungen bzw. die Korrektur von irrümlichen Angaben behalten wir uns vor.

## Griffe Variante S: Jede Schranktür mit Griff!

Griffe auf Schrank Schubkästen + Türen über 2, 3+ 4 Schubkästen sind immer ca. 27,8 cm lang

							
Griff 0336 Biancoweiß ca. 27,8 cm lang	Griff 0337 Kristallgrau ca. 27,8 cm lang	Griff 0367 Terrabraun ca. 27,8 cm lang	Griff 0338 Platingrau ca. 27,8 cm lang	Griff 0339 Schiefergrau ca. 27,8 cm lang	Griff 0342 Edelstahl-optik ca. 27,8 cm lang	Griff 0354 Edelstahl-optik ca. 27,8 cm lang	
							
Griff 0287 Biancoweiß ca. 108,4 cm lang	Griff 0289 Kristallgrau ca. 108,4 cm lang	Griff 0368 Terrabraun ca. 108,4 cm lang	Griff 0345 Platingrau ca. 108,4 cm lang	Griff 0281 Schiefergrau ca. 108,4 cm lang	Griff 0282 Edelstahl-optik ca. 108,4 cm lang	Griff 0350 Edelstahl-optik ca. 108,4 cm lang	
							
0258 Push to open (grifflos) Nur bis Türhöhe <b>238,9 cm</b> möglich!	Griff 0344 Eiche/ Edelstahl-optik ca. 27,9 cm lang	Griff 0343 Nussbaum/ Edelstahl-optik ca. 27,9 cm lang	Griff 0385 Eiche HNB/ Edelstahl-optik ca. 27,9 cm lang	Griff 0361 schwarz seidenmatt ca. 27,8 cm lang	Griff 0340 Edelstahl-optik ca. 27,7 cm lang	Griff 0254 Chrom glänzend ca. 27,7 cm lang	Griff 0341 Schiefergrau ca. 27,7 cm lang
							
				Griff 0362 schwarz seidenmatt ca. 108,4 cm lang	Griff 0346 Edelstahl-optik ca. 104,5 cm lang	Griff 0360 Chrom glänzend ca. 104,5 cm lang	Griff 0347 Schiefergrau ca. 104,5 cm lang

## Griffe Variante S:

Jedes Element mit Griff!





		
Griff 0371 Biancoweiß 6 cm	Griff 0372 Kristallgrau 6 cm	Griff 0373 Terrabraun 6 cm
		
Griff 0374 Platingrau 6 cm	Griff 0375 Schiefergrau 6 cm	Griff 0376 Edelstahl 6 cm

## Griffe Variante Q:

Jedes Element mit Griff!

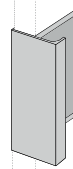
Push to open nicht möglich!

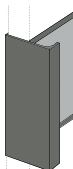
Griffe auf Schrank Schubkästen bei Front Q 6 cm lang

		
Griff 0387 & Leistenein- fassung Lack Bianco- weiß	Griff 0388 & Leistenein- fassung Lack Kristall- grau	Griff 0390 & Leistenein- fassung Lack Terra- braun
		
Griff 0389 & Leistenein- fassung Lack Platin- grau	Griff 0391 & Leistenein- fassung Lack Schie- fergrau	

Farb- und Modellabweichungen bzw. die Korrektur von irrtümlichen Angaben behalten wir uns vor.

## Kranz und Seitenwangen Möglichkeiten

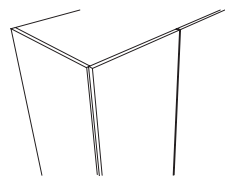

00 ohne Kranz

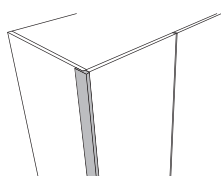

32 Seitenwangen D  
Breite 1,2 cm

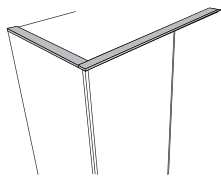

79 Kranz D  
Höhe 1,9 cm  
Breite 1,4 cm

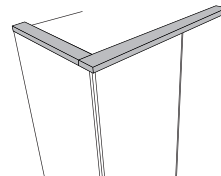

30 Kranz  
Höhe 3,6 cm  
Breite 1,4 cm

## Beleuchtungsvarianten

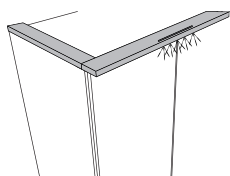

31 Kranz mit Linearbeleuchtung  
Höhe 3,6 cm  
Breite 1,4 cm

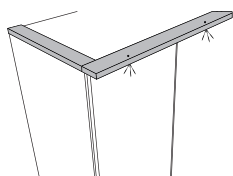

33 Kranz mit Spotbeleuchtung  
Höhe 3,6 cm  
Breite 1,4 cm



## Kombinationen aus Kranz und Seitenwangen

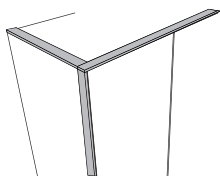

51 Kranz D mit Seitenwangen D  
Breite 1,4 cm  
Höhe 1,9 cm

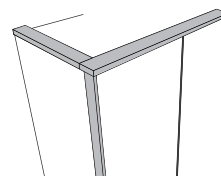

17 Kranz mit Seitenwangen D  
Breite 1,4 cm  
Höhe 3,6 cm

## Kombinationen aus Kranz und Seitenwangen mit Beleuchtungsvarianten

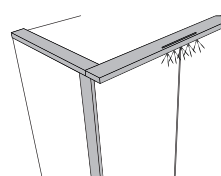

38 Kranz mit Linearbeleuchtung & Seitenleiste D  
Breite 1,4 cm  
Höhe 3,6 cm

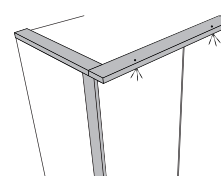

18 Kranz mit Spotbeleuchtung & Seitenleiste D  
Breite 1,4 cm  
Höhe 3,6 cm

## Fotos Griffe kurz:



Griff 0336  
Biancoweiß  
ca. 27,8 cm lang



Griff 0337  
Kristallgrau  
ca. 27,8 cm lang



Griff 0367  
Terrabraun  
ca. 27,8 cm lang



Griff 0338  
Platingrau  
ca. 27,8 cm lang



Griff 0371  
Biancoweiß  
6 cm



Griff 0372  
Kristallgrau  
6 cm



Griff 0373  
Terrabraun  
6 cm



Griff 0374  
Platingrau  
6 cm



Griff 0375  
Schiefergrau  
6 cm

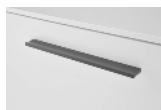

Griff 0339  
Schiefergrau  
ca. 27,8 cm lang



Griff 0361  
schwarz seidenmatt  
ca. 27,8 cm lang



Griff 0342  
Edelstahloptik  
ca. 27,8 cm lang



0258 Push to open (grifflos)  
Nur bis Türhöhe **238,9** cm möglich!



Griff 0344  
Eiche/Edelstahloptik  
ca. 27,9 cm lang



Griff 0343  
Nussbaum/Edelstahloptik  
ca. 27,9 cm lang



Griff 0385  
Eiche Silea HNB/Edelstahloptik  
ca. 27,9 cm lang



Griff 0354  
Edelstahloptik  
ca. 27,8 cm lang



Griff 0340  
Edelstahloptik  
ca. 27,7 cm lang



Griff 0254  
Chrom glänzend  
ca. 27,7 cm lang

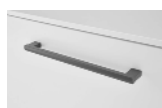

Griff 0341  
Schiefergrau  
ca. 27,7 cm lang

## Fotos Griffe Front Q:



Griff 0387  
& Leisteneinfassung  
Lack Biancoweiß



Griff 0388  
& Leisteneinfassung  
Lack Kristallgrau



Griff 0390  
& Leisteneinfassung  
Lack Terrabraun



Griff 0389  
& Leisteneinfassung  
Lack Platingrau



Griff 0391  
& Leisteneinfassung  
Lack Schiefergrau

Farb- und Modellabweichungen bzw. die Korrektur von irrtümlichen Angaben behalten wir uns vor.

**Standard-Inneneinteilung: je Element Innentiefe 55 cm**  
**2 Einlegeböden und 1 Kleiderstange**

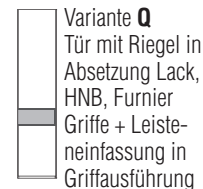
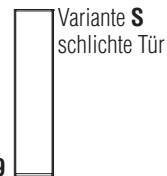

**Seitenwangen, Kranzprofile und Kranzprofilbeleuchtungen siehe Seite 25**  
**Spiegel- Glastüren, Fronten in Furnier + durable Rückwand siehe Seite 26**  
**Innenausstattung und Zubehör siehe Seite 28+29**

## Schränke

Ansicht	Warenbeschreibung	B	H	T	Bestell-Nr.	PG	Bestell-Nr.	PG
	Schrank 4-trg.	202	<b>222,9</b>	59,2	<b>1402</b>	1 2	<b>Q1402</b>	1 2
		202	<b>238,9</b>	59,2	<b>2402</b>	1 2	<b>Q2402</b>	1 2
		202	<b>264,5</b>	59,2	<b>6402</b>	1 2	<b>Q6402</b>	1 2
	Aufpreis Schranktür in Furnier				<b>07141</b>	-		
	Aufpreis für <b>Falttörenschrack</b> 4-trg.				<b>07624</b>	-		
	Schrank 4-trg., 4x 100er Schubkästen mittig	202	<b>222,9</b>	59,2	<b>1410</b>	1 2	<b>Q1410</b>	1 2
		202	<b>238,9</b>	59,2	<b>2410</b>	1 2	<b>Q2410</b>	1 2
		202	<b>264,5</b>	59,2	<b>6410</b>	1 2	<b>Q6410</b>	1 2
	Aufpreis Schranktür in Furnier				<b>07141</b>	-		
	Aufpreis 4x Schubkastenvorderst. 80 + 100 cm breit in Furnier				<b>07154</b>	-		
	Aufpreis 2 <b>Falttören links</b>				<b>07621</b>	-		
	Aufpreis 2 <b>Falttören rechts</b>				<b>07622</b>	-		
	Schrank 5-trg.	252	<b>222,9</b>	59,2	<b>1502</b>	1 2	<b>Q1502</b>	1 2
		252	<b>238,9</b>	59,2	<b>2502</b>	1 2	<b>Q2502</b>	1 2
		252	<b>264,5</b>	59,2	<b>6502</b>	1 2	<b>Q6502</b>	1 2
	Aufpreis Schranktür in Furnier				<b>07141</b>	-		
	Aufpreis für <b>Falttörenschrack</b> 5-trg.				<b>07625</b>	-		
	Schrank 5-trg., 4x 50er Schubkästen mittig	252	<b>222,9</b>	59,2	<b>1510</b>	1 2	<b>Q1510</b>	1 2
		252	<b>238,9</b>	59,2	<b>2510</b>	1 2	<b>Q2510</b>	1 2
		252	<b>264,5</b>	59,2	<b>6510</b>	1 2	<b>Q6510</b>	1 2
	Aufpreis Schranktür in Furnier				<b>07141</b>	-		
	Aufpreis 3x Schubkastenvorderstück 40 + 50 cm breit in Furnier				<b>07133</b>	-		
	Aufpreis für <b>Falttörenschrack</b> 5-trg.				<b>07625</b>	-		



# MONDO Easymax

MONDO®

Farb- und Modellabweichungen bzw. die Korrektur von irrtümlichen Angaben behalten wir uns vor.

**Standard-Inneneinteilung: je Element Innentiefe 55 cm**  
**2 Einlegeböden und 1 Kleiderstange**

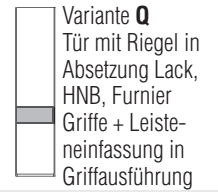
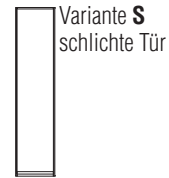

**Seitenwangen, Kranzprofile und Kranzprofilbeleuchtungen siehe Seite 25**  
**Spiegel- Glastüren, Fronten in Furnier + durable Rückwand siehe Seite 26**  
**Innenausstattung und Zubehör siehe Seite 28+29**

## Schränke

Ansicht	Warenbeschreibung	B	H	T	Bestell-Nr.	PG	Bestell-Nr.	PG
	Schrank 6-trg.	302	<b>222,9</b>	59,2	<b>1602</b>	1 2	<b>Q1602</b>	1 2
		302	<b>238,9</b>	59,2	<b>2602</b>	1 2	<b>Q2602</b>	1 2
		302	<b>264,5</b>	59,2	<b>6602</b>	1 2	<b>Q6602</b>	1 2
	Aufpreis Schranktür in Furnier				<b>07141</b>	-		
	Aufpreis für <b>Falttürenschrack</b> 6-trg.				<b>07626</b>	-		
	Schrank 6-trg., 4x 100er Schubkästen mittig	302	<b>222,9</b>	59,2	<b>1610</b>	1 2	<b>Q1610</b>	1 2
		302	<b>238,9</b>	59,2	<b>2610</b>	1 2	<b>Q2610</b>	1 2
		302	<b>264,5</b>	59,2	<b>6610</b>	1 2	<b>Q6610</b>	1 2
	Aufpreis Schranktür in Furnier				<b>07141</b>	-		
	Aufpreis 4x Schubkastenvorderst. 80 + 100 cm breit in Furnier				<b>07154</b>	-		
	Aufpreis für <b>Falttürenschrack</b> 6-trg.				<b>07626</b>	-		



Farb- und Modellabweichungen bzw. die Korrektur von irrtümlichen Angaben behalten wir uns vor.

**Standard-Inneneinteilung: je Element Innentiefe 55 cm**  
**2 Einlegeböden und 1 Kleiderstange**

## Anbausystem

**Seitenwangen, Kranzprofile und Kranzprofilbeleuchtungen siehe Seite 25**  
**Spiegel- Glasüren, Fronten in Furnier + durable Rückwand siehe Seite 26**  
**Innenausstattung und Zubehör siehe Seite 28+29**

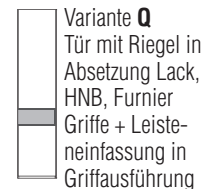
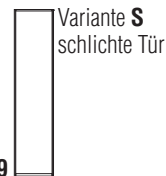

Ansicht	Warenbeschreibung	B	H	T	Bestell-Nr.	PG	Bestell-Nr.	PG	
	Startelement 1 Tür, 2 Außenseiten	links angeschlagen (Abb.)	42	<b>222,9</b>	59,2	<b>1120</b>	1	<b>Q1120</b>	1
						2		2	
		42	<b>238,9</b>	59,2	<b>2120</b>	1	<b>Q2120</b>	1	
				2		2		2	
			42	<b>264,5</b>	59,2	<b>6120</b>	1	<b>Q6120</b>	1
						2		2	
	rechts angeschlagen	42	<b>222,9</b>	59,2	<b>1122</b>	1	<b>Q1122</b>	1	
					2		2		2
		42	<b>238,9</b>	59,2	<b>2122</b>	1	<b>Q2122</b>	1	
					2		2		
		42	<b>264,5</b>	59,2	<b>6122</b>	1	<b>Q6122</b>	1	
					2		2		
	Aufpreis Schranktür in Furnier				<b>07141</b>	-			
	Startelement 1 Tür, 2 Außenseiten	links angeschlagen (Abb.)	52	<b>222,9</b>	59,2	<b>1121</b>	1	<b>Q1121</b>	1
						2		2	
		52	<b>238,9</b>	59,2	<b>2121</b>	1	<b>Q2121</b>	1	
						2		2	
			52	<b>264,5</b>	59,2	<b>6121</b>	1	<b>Q6121</b>	1
						2		2	
	rechts angeschlagen	52	<b>222,9</b>	59,2	<b>1123</b>	1	<b>Q1123</b>	1	
					2		2		2
		52	<b>238,9</b>	59,2	<b>2123</b>	1	<b>Q2123</b>	1	
					2		2		
		52	<b>264,5</b>	59,2	<b>6123</b>	1	<b>Q6123</b>	1	
					2		2		
	Aufpreis Schranktür in Furnier				<b>07141</b>	-			
	Anbauelement 1 Tür, 1 Mittelseite	links angeschlagen (Abb.)	40	<b>222,9</b>	59,2	<b>1116</b>	1	<b>Q1116</b>	1
						2		2	
		40	<b>238,9</b>	59,2	<b>2116</b>	1	<b>Q2116</b>	1	
						2		2	
			40	<b>264,5</b>	59,2	<b>6116</b>	1	<b>Q6116</b>	1
						2		2	
	rechts angeschlagen	40	<b>222,9</b>	59,2	<b>1118</b>	1	<b>Q1118</b>	1	
					2		2		2
		40	<b>238,9</b>	59,2	<b>2118</b>	1	<b>Q2118</b>	1	
					2		2		
		40	<b>264,5</b>	59,2	<b>6118</b>	1	<b>Q6118</b>	1	
					2		2		
	Aufpreis Schranktür in Furnier				<b>07141</b>	-			
	Anbauelement 1 Tür, 1 Mittelseite	links angeschlagen (Abb.)	50	<b>222,9</b>	59,2	<b>1117</b>	1	<b>Q1117</b>	1
						2		2	
		50	<b>238,9</b>	59,2	<b>2117</b>	1	<b>Q2117</b>	1	
						2		2	
			50	<b>264,5</b>	59,2	<b>6117</b>	1	<b>Q6117</b>	1
						2		2	
	rechts angeschlagen	50	<b>222,9</b>	59,2	<b>1119</b>	1	<b>Q1119</b>	1	
					2		2		2
		50	<b>238,9</b>	59,2	<b>2119</b>	1	<b>Q2119</b>	1	
					2		2		
		50	<b>264,5</b>	59,2	<b>6119</b>	1	<b>Q6119</b>	1	
					2		2		
	Aufpreis Schranktür in Furnier				<b>07141</b>	-			

# MONDO Easymax

MONDO®

Farb- und Modellabweichungen bzw. die Korrektur von irrtümlichen Angaben behalten wir uns vor.

**Standard-Inneneinteilung: je Element Innentiefe 55 cm**  
**2 Einlegeböden und 1 Kleiderstange**

## Anbausystem

**Seitenwangen, Kranzprofile und Kranzprofilbeleuchtungen** siehe Seite 25  
**Spiegel- Glastüren, Fronten in Furnier + durable Rückwand** siehe Seite 26  
**Innenausstattung und Zubehör** siehe Seite 28+29

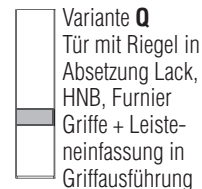
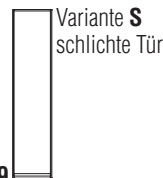

Ansicht	Warenbeschreibung	B	H	T	Bestell-Nr.	PG	Bestell-Nr.	PG	
	Startelement 1 Tür, 2 Schubkästen, 2 Außenseiten	links-angeschlagen (Abb.)	42	222,9	59,2	1148	1		
			42	238,9	59,2	2148	2		
		rechts-angeschlagen	42	264,5	59,2	6148	1		
			42	222,9	59,2	1154	2		
				42	238,9	59,2	2154	1	
				42	264,5	59,2	6154	2	
			Aufpreis Schranktür in Furnier				07141	-	
	Aufpreis 2x Schubkastenvorderstück 40 + 50 cm breit in Furnier				07132	-			
	Startelement 1 Tür, 2 Schubkästen, 2 Außenseiten	links-angeschlagen (Abb.)	52	222,9	59,2	1158	1		
			52	238,9	59,2	2158	2		
		rechts-angeschlagen	52	264,5	59,2	6158	1		
			52	222,9	59,2	1159	2		
				52	238,9	59,2	2159	1	
				52	264,5	59,2	6159	2	
			Aufpreis Schranktür in Furnier				07141	-	
	Aufpreis 2x Schubkastenvorderstück 40 + 50 cm breit in Furnier				07132	-			
	Anbauelement 1 Tür, 2 Schubkästen, 1 Mittelseite	links-angeschlagen (Abb.)	40	222,9	59,2	1149	1		
			40	238,9	59,2	2149	2		
		rechts-angeschlagen	40	264,5	59,2	6149	1		
			40	222,9	59,2	1156	2		
				40	238,9	59,2	2156	1	
				40	264,5	59,2	6156	2	
			Aufpreis Schranktür in Furnier				07141	-	
	Aufpreis 2x Schubkastenvorderstück 40 + 50 cm breit in Furnier				07132	-			

# MONDO Easymax 100

Farb- und Modellabweichungen bzw. die Korrektur von irrtümlichen Angaben behalten wir uns vor.

**Standard-Inneneinteilung: je Element Innentiefe 55 cm**  
**2 Einlegeböden und 1 Kleiderstange**

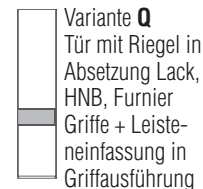
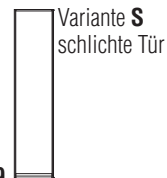

## Anbausystem

**Seitenwangen, Kranzprofile und Kranzprofilbeleuchtungen siehe Seite 25**  
**Spiegel- Glastüren, Fronten in Furnier + durable Rückwand siehe Seite 26**  
**Innenausstattung und Zubehör siehe Seite 28+29**

Ansicht	Warenbeschreibung	B	H	T	Bestell-Nr.	PG	Bestell-Nr.	PG
	Anbauelement 1 Tür, 2 Schubkästen, 1 Mittelseite	links-angeschlagen (Abb.)	50	<b>222,9</b>	59,2	<b>1160</b>	1	2
	rechts-angeschlagen	50	<b>238,9</b>	59,2	<b>2160</b>	1	2	
		50	<b>264,5</b>	59,2	<b>6160</b>	1	2	
		50	<b>222,9</b>	59,2	<b>1161</b>	1	2	
		50	<b>238,9</b>	59,2	<b>2161</b>	1	2	
		50	<b>264,5</b>	59,2	<b>6161</b>	1	2	
	Aufpreis Schranktür in Furnier				<b>07141</b>	-		
	Aufpreis 2x Schubkastenvorderstück 40 + 50 cm breit in Furnier				<b>07132</b>	-		
	Startelement 1 Tür, 3 Schubkästen, 2 Außenseiten	links-angeschlagen (Abb.)	42	<b>222,9</b>	59,2	<b>1172</b>	1	2
	rechts-angeschlagen	42	<b>238,9</b>	59,2	<b>2172</b>	1	2	
		42	<b>264,5</b>	59,2	<b>6172</b>	1	2	
		42	<b>222,9</b>	59,2	<b>1175</b>	1	2	
		42	<b>238,9</b>	59,2	<b>2175</b>	1	2	
		42	<b>264,5</b>	59,2	<b>6175</b>	1	2	
	Aufpreis Schranktür in Furnier				<b>07141</b>	-		
	Aufpreis 3x Schubkastenvorderstück 40 + 50 cm breit in Furnier				<b>07133</b>	-		
	Startelement 1 Tür, 3 Schubkästen, 2 Außenseiten	links-angeschlagen (Abb.)	52	<b>222,9</b>	59,2	<b>1183</b>	1	2
	rechts-angeschlagen	52	<b>238,9</b>	59,2	<b>2183</b>	1	2	
		52	<b>264,5</b>	59,2	<b>6183</b>	1	2	
		52	<b>222,9</b>	59,2	<b>1184</b>	1	2	
		52	<b>238,9</b>	59,2	<b>2184</b>	1	2	
		52	<b>264,5</b>	59,2	<b>6184</b>	1	2	
	Aufpreis Schranktür in Furnier				<b>07141</b>	-		
	Aufpreis 3x Schubkastenvorderstück 40 + 50 cm breit in Furnier				<b>07133</b>	-		



Farb- und Modellabweichungen bzw. die Korrektur von irrtümlichen Angaben behalten wir uns vor.

**Standard-Inneneinteilung: je Element  
2 Einlegeböden und 1 Kleiderstange**      **Innentiefe 55 cm**

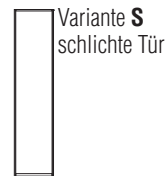

Ansicht	Warenbeschreibung		B	H	T	Bestell-Nr.	PG	Bestell-Nr.	PG
<p>52      52</p>	Startelement 1 Tür, 4 Schubkästen, 2 Außenseiten	links-angeschlagen (Abb.)	52	<b>222,9</b>	59,2	<b>1164</b>	1 2	<b>Q1164</b>	1 2
			52	<b>238,9</b>	59,2	<b>2164</b>	1 2	<b>Q2164</b>	1 2
			52	<b>264,5</b>	59,2	<b>6164</b>	1 2	<b>Q6164</b>	1 2
		rechts-angeschlagen	52	<b>222,9</b>	59,2	<b>1165</b>	1 2	<b>Q1165</b>	1 2
			52	<b>238,9</b>	59,2	<b>2165</b>	1 2	<b>Q2165</b>	1 2
			52	<b>264,5</b>	59,2	<b>6165</b>	1 2	<b>Q6165</b>	1 2
		Aufpreis Schranktür in Furnier				<b>07141</b>	-		
		Aufpreis 4x Schubkastenvorderst. 40 + 50 cm breit in Furnier				<b>07134</b>	-		
	<p>40      40</p>	Anbauelement 1 Tür, 4 Schubkästen, 1 Mittelseite	links-angeschlagen (Abb.)	40	<b>222,9</b>	59,2	<b>1145</b>	1 2	<b>Q1145</b>
			40	<b>238,9</b>	59,2	<b>2145</b>	1 2	<b>Q2145</b>	1 2
			40	<b>264,5</b>	59,2	<b>6145</b>	1 2	<b>Q6145</b>	1 2
		rechts-angeschlagen	40	<b>222,9</b>	59,2	<b>1146</b>	1 2	<b>Q1146</b>	1 2
			40	<b>238,9</b>	59,2	<b>2146</b>	1 2	<b>Q2146</b>	1 2
			40	<b>264,5</b>	59,2	<b>6146</b>	1 2	<b>Q6146</b>	1 2
		Aufpreis Schranktür in Furnier				<b>07141</b>	-		
		Aufpreis 4x Schubkastenvorderst. 40 + 50 cm breit in Furnier				<b>07134</b>	-		
<p>50      50</p>		Anbauelement 1 Tür, 4 Schubkästen, 1 Mittelseite	links-angeschlagen (Abb.)	50	<b>222,9</b>	59,2	<b>1166</b>	1 2	<b>Q1166</b>
			50	<b>238,9</b>	59,2	<b>2166</b>	1 2	<b>Q2166</b>	1 2
			50	<b>264,5</b>	59,2	<b>6166</b>	1 2	<b>Q6166</b>	1 2
		rechts-angeschlagen	50	<b>222,9</b>	59,2	<b>1167</b>	1 2	<b>Q1167</b>	1 2
			50	<b>238,9</b>	59,2	<b>2167</b>	1 2	<b>Q2167</b>	1 2
			50	<b>264,5</b>	59,2	<b>6167</b>	1 2	<b>Q6167</b>	1 2
		Aufpreis Schranktür in Furnier				<b>07141</b>	-		
		Aufpreis 4x Schubkastenvorderst. 40 + 50 cm breit in Furnier				<b>07134</b>	-		

# MONDO Easymax

MONDO®

Farb- und Modellabweichungen bzw. die Korrektur von irrtümlichen Angaben behalten wir uns vor.

**Standard-Inneneinteilung: je Element Innentiefe 55 cm**  
**2 Einlegeböden und 1 Kleiderstange**

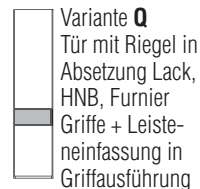
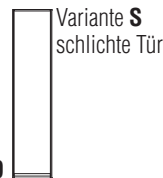

## Anbausystem

**Seitenwangen, Kranzprofile und Kranzprofilbeleuchtungen siehe Seite 25**  
**Spiegel- Glastüren, Fronten in Furnier + durable Rückwand siehe Seite 26**  
**Innenausstattung und Zubehör siehe Seite 28+29**

Ansicht	Warenbeschreibung	B	H	T	Bestell-Nr.	PG	Bestell-Nr.	PG
	Startelement 2 Türen, 2 Außenseiten	82	<b>222,9</b>	59,2	<b>1251</b>	1 2	<b>Q1251</b>	1 2
		82	<b>238,9</b>	59,2	<b>2251</b>	1 2	<b>Q2251</b>	1 2
		82	<b>264,5</b>	59,2	<b>6251</b>	1 2	<b>Q6251</b>	1 2
	Aufpreis Schranktür in Furnier				<b>07141</b>	-		
	Aufpreis 2 <b>Falлтüren links</b>				<b>07621</b>	-		
	Aufpreis 2 <b>Falлтüren rechts</b>				<b>07622</b>	-		
	Startelement 2 Türen, 2 Außenseiten	102	<b>222,9</b>	59,2	<b>1252</b>	1 2	<b>Q1252</b>	1 2
		102	<b>238,9</b>	59,2	<b>2252</b>	1 2	<b>Q2252</b>	1 2
		102	<b>264,5</b>	59,2	<b>6252</b>	1 2	<b>Q6252</b>	1 2
	Aufpreis Schranktür in Furnier				<b>07141</b>	-		
	Aufpreis 2 <b>Falлтüren links</b>				<b>07621</b>	-		
	Aufpreis 2 <b>Falлтüren rechts</b>				<b>07622</b>	-		
	Anbauelement 2 Türen, 1 Mittelseite	80	<b>222,9</b>	59,2	<b>1279</b>	1 2	<b>Q1279</b>	1 2
		80	<b>238,9</b>	59,2	<b>2279</b>	1 2	<b>Q2279</b>	1 2
		80	<b>264,5</b>	59,2	<b>6279</b>	1 2	<b>Q6279</b>	1 2
	Aufpreis Schranktür in Furnier				<b>07141</b>	-		
	Aufpreis 2 <b>Falлтüren links</b>				<b>07621</b>	-		
	Aufpreis 2 <b>Falлтüren rechts</b>				<b>07622</b>	-		
	Anbauelement 2 Türen, 1 Mittelseite	100	<b>222,9</b>	59,2	<b>1280</b>	1 2	<b>Q1280</b>	1 2
		100	<b>238,9</b>	59,2	<b>2280</b>	1 2	<b>Q2280</b>	1 2
		100	<b>264,5</b>	59,2	<b>6280</b>	1 2	<b>Q6280</b>	1 2
	Aufpreis Schranktür in Furnier				<b>07141</b>	-		
	Aufpreis 2 <b>Falлтüren links</b>				<b>07621</b>	-		
	Aufpreis 2 <b>Falлтüren rechts</b>				<b>07622</b>	-		

Farb- und Modellabweichungen bzw. die Korrektur von irrtümlichen Angaben behalten wir uns vor.

**Standard-Inneneinteilung: je Element Innentiefe 55 cm**  
**2 Einlegeböden und 1 Kleiderstange**

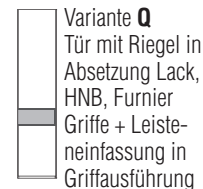
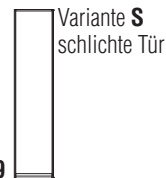

## Anbausystem

**Seitenwangen, Kranzprofile und Kranzprofilbeleuchtungen siehe Seite 25**  
**Spiegel- Glastüren, Fronten in Furnier + durable Rückwand siehe Seite 26**  
**Innenausstattung und Zubehör siehe Seite 28+29**

Ansicht	Warenbeschreibung	B	H	T	Bestell-Nr.	PG	Bestell-Nr.	PG
	Startelement	82	222,9	59,2	1238	1		
	2 Türen, 2 Schubkästen 2 Außenseiten	82	238,9	59,2	2238	1		
		82	264,5	59,2	6238	1		
	Aufpreis Schranktür in Furnier				07141	-		
	Aufpreis 2x Schubkastenvorderstück 80 + 100 cm breit in Furnier				07152	-		
	Aufpreis 2 <b>Falldüren links</b>				07621	-		
	Aufpreis 2 <b>Falldüren rechts</b>				07622	-		
	Startelement	102	222,9	59,2	1242	1		
	2 Türen, 2 Schubkästen 2 Außenseiten	102	238,9	59,2	2242	1		
		102	264,5	59,2	6242	1		
	Aufpreis Schranktür in Furnier				07141	-		
	Aufpreis 2x Schubkastenvorderstück 80 + 100 cm breit in Furnier				07152	-		
	Aufpreis 2 <b>Falldüren links</b>				07621	-		
	Aufpreis 2 <b>Falldüren rechts</b>				07622	-		
	Anbauelement	80	222,9	59,2	1239	1		
	2 Türen, 2 Schubkästen 1 Mittelseite	80	238,9	59,2	2239	1		
		80	264,5	59,2	6239	1		
	Aufpreis Schranktür in Furnier				07141	-		
	Aufpreis 2x Schubkastenvorderstück 80 + 100 cm breit in Furnier				07152	-		
	Aufpreis 2 <b>Falldüren links</b>				07621	-		
	Aufpreis 2 <b>Falldüren rechts</b>				07622	-		
	Anbauelement	100	222,9	59,2	1243	1		
	2 Türen, 2 Schubkästen 1 Mittelseite	100	238,9	59,2	2243	1		
		100	264,5	59,2	6243	1		
	Aufpreis Schranktür in Furnier				07141	-		
	Aufpreis 2x Schubkastenvorderstück 80 + 100 cm breit in Furnier				07152	-		
	Aufpreis 2 <b>Falldüren links</b>				07621	-		
	Aufpreis 2 <b>Falldüren rechts</b>				07622	-		



# MONDO Easymax

MONDO®

Farb- und Modellabweichungen bzw. die Korrektur von irrtümlichen Angaben behalten wir uns vor.

**Standard-Inneneinteilung: je Element Innentiefe 55 cm**  
**2 Einlegeböden und 1 Kleiderstange**

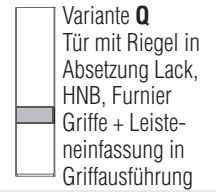
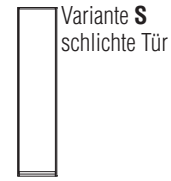

Ansicht	Warenbeschreibung	B	H	T	Bestell-Nr.	PG	Bestell-Nr.	PG
	Startelement	82	<b>222,9</b>	59,2	<b>1255</b>	1		
	2 Türen,					2		
	3 Schubkästen,	82	<b>238,9</b>	59,2	<b>2255</b>	1		
	2 Außenseiten					2		
		82	<b>264,5</b>	59,2	<b>6255</b>	1		
						2		
	Aufpreis Schranktür in Furnier				<b>07141</b>	-		
	Aufpreis 3x Schubkastenvorderstück 80 + 100 cm breit in Furnier				<b>07153</b>	-		
	Aufpreis 2 <b>Falttören links</b>				<b>07621</b>	-		
	Aufpreis 2 <b>Falttören rechts</b>				<b>07622</b>	-		
	Startelement	102	<b>222,9</b>	59,2	<b>1283</b>	1		
	2 Türen,					2		
	3 Schubkästen,	102	<b>238,9</b>	59,2	<b>2283</b>	1		
	2 Außenseiten					2		
		102	<b>264,5</b>	59,2	<b>6283</b>	1		
						2		
	Aufpreis Schranktür in Furnier				<b>07141</b>	-		
	Aufpreis 3x Schubkastenvorderstück 80 + 100 cm breit in Furnier				<b>07153</b>	-		
	Aufpreis 2 <b>Falttören links</b>				<b>07621</b>	-		
	Aufpreis 2 <b>Falttören rechts</b>				<b>07622</b>	-		
	Anbauelement	80	<b>222,9</b>	59,2	<b>1256</b>	1		
	2 Türen,					2		
	3 Schubkästen,	80	<b>238,9</b>	59,2	<b>2256</b>	1		
	1 Mittelseite					2		
		80	<b>264,5</b>	59,2	<b>6256</b>	1		
						2		
	Aufpreis Schranktür in Furnier				<b>07141</b>	-		
	Aufpreis 3x Schubkastenvorderstück 80 + 100 cm breit in Furnier				<b>07153</b>	-		
	Aufpreis 2 <b>Falttören links</b>				<b>07621</b>	-		
	Aufpreis 2 <b>Falttören rechts</b>				<b>07622</b>	-		
	Anbauelement	100	<b>222,9</b>	59,2	<b>1286</b>	1		
	2 Türen,					2		
	3 Schubkästen,	100	<b>238,9</b>	59,2	<b>2286</b>	1		
	1 Mittelseite					2		
		100	<b>264,5</b>	59,2	<b>6286</b>	1		
						2		
	Aufpreis Schranktür in Furnier				<b>07141</b>	-		
	Aufpreis 3x Schubkastenvorderstück 80 + 100 cm breit in Furnier				<b>07153</b>	-		
	Aufpreis 2 <b>Falttören links</b>				<b>07621</b>	-		
	Aufpreis 2 <b>Falttören rechts</b>				<b>07622</b>	-		

Farb- und Modellabweichungen bzw. die Korrektur von irrtümlichen Angaben behalten wir uns vor.

**Standard-Inneneinteilung: je Element Innentiefe 55 cm**  
**2 Einlegeböden und 1 Kleiderstange**

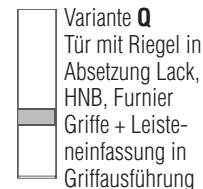
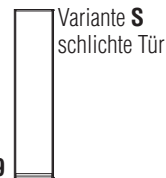

**Seitenwangen, Kranzprofile und Kranzprofilbeleuchtungen siehe Seite 25**  
**Spiegel- Glastüren, Fronten in Furnier + durable Rückwand siehe Seite 26**  
**Innenausstattung und Zubehör siehe Seite 28+29**

## Anbausystem

Ansicht	Warenbeschreibung	B	H	T	Bestell-Nr.	PG	Bestell-Nr.	PG
	Startelement 2 Türen, 4 Schubkästen, 2 Außenseiten	82	<b>222,9</b>	59,2	<b>1228</b>	1 2	<b>Q1228</b>	1 2
		82	<b>238,9</b>	59,2	<b>2228</b>	1 2	<b>Q2228</b>	1 2
		82	<b>264,5</b>	59,2	<b>6228</b>	1 2	<b>Q6228</b>	1 2
	Aufpreis Schranktür in Furnier				<b>07141</b>	-		
	Aufpreis 4x Schubkastenvorderst. 80 + 100 cm breit in Furnier				<b>07154</b>	-		
	Aufpreis 2 <b>Falldüren links</b>				<b>07621</b>	-		
	Aufpreis 2 <b>Falldüren rechts</b>				<b>07622</b>	-		
	Startelement 2 Türen, 4 Schubkästen, 2 Außenseiten	102	<b>222,9</b>	59,2	<b>1220</b>	1 2	<b>Q1220</b>	1 2
		102	<b>238,9</b>	59,2	<b>2220</b>	1 2	<b>Q2220</b>	1 2
		102	<b>264,5</b>	59,2	<b>6220</b>	1 2	<b>Q6220</b>	1 2
	Aufpreis Schranktür in Furnier				<b>07141</b>	-		
	Aufpreis 4x Schubkastenvorderst. 80 + 100 cm breit in Furnier				<b>07154</b>	-		
	Aufpreis 2 <b>Falldüren links</b>				<b>07621</b>	-		
	Aufpreis 2 <b>Falldüren rechts</b>				<b>07622</b>	-		
	Anbauelement 2 Türen, 4 Schubkästen, 1 Mittelseite	80	<b>222,9</b>	59,2	<b>1229</b>	1 2	<b>Q1229</b>	1 2
		80	<b>238,9</b>	59,2	<b>2229</b>	1 2	<b>Q2229</b>	1 2
		80	<b>264,5</b>	59,2	<b>6229</b>	1 2	<b>Q6229</b>	1 2
	Aufpreis Schranktür in Furnier				<b>07141</b>	-		
	Aufpreis 4x Schubkastenvorderst. 80 + 100 cm breit in Furnier				<b>07154</b>	-		
	Aufpreis 2 <b>Falldüren links</b>				<b>07621</b>	-		
	Aufpreis 2 <b>Falldüren rechts</b>				<b>07622</b>	-		
	Anbauelement 2 Türen, 4 Schubkästen, 1 Mittelseite	100	<b>222,9</b>	59,2	<b>1221</b>	1 2	<b>Q1221</b>	1 2
		100	<b>238,9</b>	59,2	<b>2221</b>	1 2	<b>Q2221</b>	1 2
		100	<b>264,5</b>	59,2	<b>6221</b>	1 2	<b>Q6221</b>	1 2
	Aufpreis Schranktür in Furnier				<b>07141</b>	-		
	Aufpreis 4x Schubkastenvorderst. 80 + 100 cm breit in Furnier				<b>07154</b>	-		
	Aufpreis 2 <b>Falldüren links</b>				<b>07621</b>	-		
	Aufpreis 2 <b>Falldüren rechts</b>				<b>07622</b>	-		

# MONDO Easymax 100

MONDO®

Farb- und Modellabweichungen bzw. die Korrektur von irrtümlichen Angaben behalten wir uns vor.

**Standard-Inneneinteilung: je Element Innentiefe 55 cm  
2 Einlegeböden und 1 Kleiderstange**

**Seitenwangen, Kranzprofile und Kranzprofilbeleuchtungen siehe Seite 25  
Spiegel- Glastüren, Fronten in Furnier + durable Rückwand siehe Seite 26  
Innenausstattung und Zubehör siehe Seite 28+29**

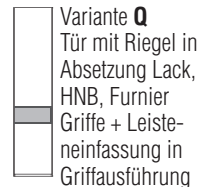

## Anbausystem

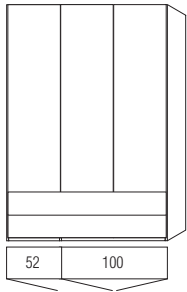
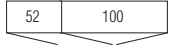
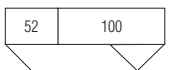
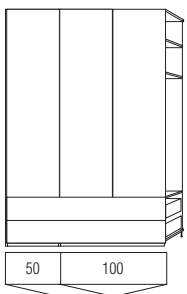
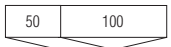
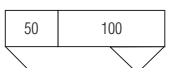
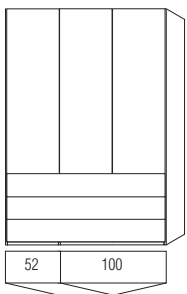
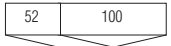
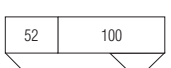
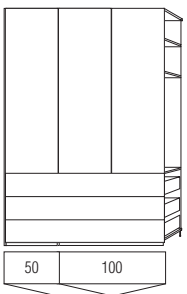
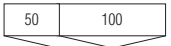
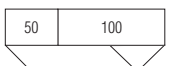
Ansicht	Warenbeschreibung	B	H	T	Bestell-Nr.	PG	Bestell-Nr.	PG
  	Startelement 3 Türen, 2 x 150er Schubkästen, 2 Außenseiten, 1 Mittelseite	152	<b>222,9</b>	59,2	<b>1342</b>	1 2		
		152	<b>238,9</b>	59,2	<b>2342</b>	1 2		
		152	<b>264,5</b>	59,2	<b>6342</b>	1 2		
	Aufpreis Schranktür in Furnier				<b>07141</b>	-		
	Aufpreis 2x Schubkastenvorderstück 150 + 200 cm breit in Furnier				<b>07182</b>	-		
	Aufpreis 2 <b>Falldüren rechts</b>				<b>07622</b>	-		
  	Anbauelement 3 Türen, 2 x 150er Schubkästen, 2 Mittelseiten	150	<b>222,9</b>	59,2	<b>1340</b>	1 2		
		150	<b>238,9</b>	59,2	<b>2340</b>	1 2		
		150	<b>264,5</b>	59,2	<b>6340</b>	1 2		
	Aufpreis Schranktür in Furnier				<b>07141</b>	-		
	Aufpreis 2x Schubkastenvorderstück 150 + 200 cm breit in Furnier				<b>07182</b>	-		
	Aufpreis 2 <b>Falldüren rechts</b>				<b>07622</b>	-		
  	Startelement 3 Türen, 3 x 150er Schubkästen, 2 Außenseiten, 1 Mittelseite	152	<b>222,9</b>	59,2	<b>1325</b>	1 2		
		152	<b>238,9</b>	59,2	<b>2325</b>	1 2		
		152	<b>264,5</b>	59,2	<b>6325</b>	1 2		
	Aufpreis Schranktür in Furnier				<b>07141</b>	-		
	Aufpreis 3x Schubkastenvorderstück 150 + 200 cm breit in Furnier				<b>07183</b>	-		
	Aufpreis 2 <b>Falldüren rechts</b>				<b>07622</b>	-		
  	Anbauelement 3 Türen, 3 x 150er Schubkästen, 2 Mittelseiten	150	<b>222,9</b>	59,2	<b>1326</b>	1 2		
		150	<b>238,9</b>	59,2	<b>2326</b>	1 2		
		150	<b>264,5</b>	59,2	<b>6326</b>	1 2		
	Aufpreis Schranktür in Furnier				<b>07141</b>	-		
	Aufpreis 3x Schubkastenvorderstück 150 + 200 cm breit in Furnier				<b>07183</b>	-		
	Aufpreis 2 <b>Falldüren rechts</b>				<b>07622</b>	-		

Farb- und Modellabweichungen bzw. die Korrektur von irrtümlichen Angaben behalten wir uns vor.

**Standard-Inneneinteilung: je Element Innentiefe 55 cm**  
**2 Einlegeböden und 1 Kleiderstange**

**Seitenwangen, Kranzprofile und Kranzprofilbeleuchtungen** siehe Seite 25  
**Spiegel- Glastüren, Fronten in Furnier + durable Rückwand** siehe Seite 26  
**Innenausstattung und Zubehör** siehe Seite 28+29

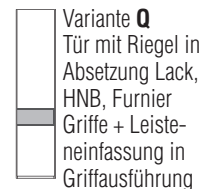
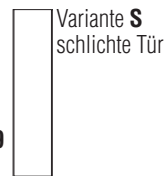

## Anbausystem

Ansicht	Warenbeschreibung	B	H	T	Bestell-Nr.	PG	Bestell-Nr.	PG
	Startelement 4 Türen, 2 x 200er Schubkästen, 2 Außenseiten, 1 Mittelseite	202	222,9	59,2	1442	1 2		
		202	238,9	59,2	2442	1 2		
		202	264,5	59,2	6442	1 2		
	Aufpreis Schranktür in Furnier				07141	-		
	Aufpreis 2x Schubkastenvorderstück 150 + 200 cm breit in Furnier				07182	-		
	Aufpreis für <b>Falttürenschränk</b> 4-trg.				07624	-		
	Anbauelement 4 Türen, 2 x 200er Schubkästen, 2 Mittelseiten	200	222,9	59,2	1440	1 2		
		200	238,9	59,2	2440	1 2		
		200	264,5	59,2	6440	1 2		
	Aufpreis Schranktür in Furnier				07141	-		
	Aufpreis 2x Schubkastenvorderstück 150 + 200 cm breit in Furnier				07182	-		
	Aufpreis für <b>Falttürenschränk</b> 4-trg.				07624	-		
	Startelement 4 Türen, 3 x 200er Schubkästen, 2 Außenseiten, 1 Mittelseite	202	222,9	59,2	1426	1 2		
		202	238,9	59,2	2426	1 2		
		202	264,5	59,2	6426	1 2		
	Aufpreis Schranktür in Furnier				07141	-		
	Aufpreis 3x Schubkastenvorderstück 150 + 200 cm breit in Furnier				07183	-		
	Aufpreis für <b>Falttürenschränk</b> 4-trg.				07624	-		
	Anbauelement 4 Türen, 3 x 200er Schubkästen, 2 Mittelseiten	200	222,9	59,2	1427	1 2		
		200	238,9	59,2	2427	1 2		
		200	264,5	59,2	6427	1 2		
	Aufpreis Schranktür in Furnier				07141	-		
	Aufpreis 3x Schubkastenvorderstück 150 + 200 cm breit in Furnier				07183	-		
	Aufpreis für <b>Falttürenschränk</b> 4-trg.				07624	-		

# MONDO Easymax 100

MONDO®

Farb- und Modellabweichungen bzw. die Korrektur von irrtümlichen Angaben behalten wir uns vor.

**Standard-Inneneinteilung: je Element Innentiefe 55 cm**  
**2 Einlegeböden und 1 Kleiderstange**

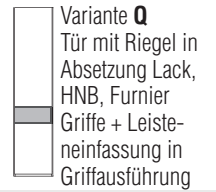
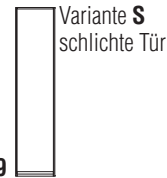

**Anbausystem**  
**Seitenwangen, Kranzprofile und Kranzprofilbeleuchtungen siehe Seite 25**  
**Spiegel- Glastüren, Fronten in Furnier + durable Rückwand siehe Seite 26**  
**Innenausstattung und Zubehör siehe Seite 28+29**

Ansicht	Warenbeschreibung	B	H	T	Bestell-Nr.	PG	Bestell-Nr.	PG
<p>49,8</p>	Startelement 1-trg. / schräg 2 Außenseite	links angeschlagen	49,8	<b>222,9</b>	59,2	<b>1025</b>	1 2	<b>Q1025</b> 1 2
			49,8	<b>238,9</b>	59,2	<b>2025</b>	1 2	<b>Q2025</b> 1 2
			49,8	<b>264,5</b>	59,2	<b>6025</b>	1 2	<b>Q6025</b> 1 2
		Aufpreis Schranktür in Furnier				<b>07141</b>	-	
<p>47,9</p> <p>47,9</p>	Anbauelement 1-trg. / schräg 1 Mittelseite	links-angeschlagen (Abb.)	47,9	<b>222,9</b>	59,2	<b>1026</b>	1 2	<b>Q1026</b> 1 2
			47,9	<b>238,9</b>	59,2	<b>2026</b>	1 2	<b>Q2026</b> 1 2
			47,9	<b>264,5</b>	59,2	<b>6026</b>	1 2	<b>Q6026</b> 1 2
		rechts-angeschlagen	47,9	<b>222,9</b>	59,2	<b>1028</b>	1 2	<b>Q1028</b> 1 2
			47,9	<b>238,9</b>	59,2	<b>2028</b>	1 2	<b>Q2028</b> 1 2
			47,9	<b>264,5</b>	59,2	<b>6028</b>	1 2	<b>Q6028</b> 1 2
		Aufpreis Schranktür in Furnier				<b>07141</b>	-	
	Regal in <b>Korpusausführung</b> 2 x Außenseite 6 offene Fächer mit Rückwand	Innentiefe: 36,6 cm Innenbreite: 40,2 cm	44,6	<b>222,9</b>	59,7	<b>1040</b>	1 2	
			44,6	<b>238,9</b>	59,7	<b>2040</b>	1 2	
			44,6	<b>264,5</b>	59,7	<b>6040</b>	1 2	
	Aufpreis Breitenkürzung Regal (mind. 2 cm)				<b>0883</b>	-		
	Aufpreis Tiefenkürzung Regal				<b>0884</b>	-		
	Aufpreis Höhenkürzung Regal				<b>0882</b>	-		

Farb- und Modellabweichungen bzw. die Korrektur von irrtümlichen Angaben behalten wir uns vor.

**Standard-Inneneinteilung: je Element Innentiefe 55 cm**  
**2 Einlegeböden und 1 Kleiderstange**

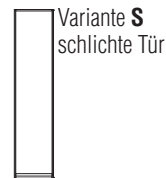

**Seitenwangen, Kranzprofile und Kranzprofilbeleuchtungen siehe Seite 25**  
**Spiegel- Glastüren, Fronten in Furnier + durable Rückwand siehe Seite 26**  
**Innenausstattung und Zubehör siehe Seite 28+29**

## Anbausystem

Ansicht	Warenbeschreibung	B	H	T	Bestell-Nr.	PG	Bestell-Nr.	PG
	Funktions-Startelement 2-trg. mit Weitwinkelscharnier, begehbar, 2 Böden, 1 Kleiderstange	102	222,9	59,2	1226	1 2	Q1226	1 2
	2 Außenseiten links und rechts	102	238,9	59,2	2226	1 2	Q2226	1 2
	Für Anbau an Abschlussregal links (1051, 2051, 1052, 2052), sonst bauseitige Verstärkung der Startseite erforderlich!	102	264,5	59,2	6226	1 2	Q6226	1 2
	Aufpreis Schranktür in Furnier				07141	-		
	Funktions-Anbauelement 2-trg. mit Weitwinkelscharnier, begehbar, 2 Böden, 1 Kleiderstange	100	222,9	59,2	1247	1 2	Q1247	1 2
	1 Mittelseite	100	238,9	59,2	2247	1 2	Q2247	1 2
	Bei Abschluss, bauseitige Verstärkung der Abschlussseite erforderlich!	100	264,5	59,2	6247	1 2	Q6247	1 2
	Aufpreis Schranktür in Furnier				07141	-		
	2er Set LED Einbauspot für Oberboden 80 + 100 cm breit				021502	-		
	Begehbarer Kleiderschrank mit oberem Abschlussboden und Mittelseite als Türdurchgang Raumskizze unbedingt erforderlich	100	222,9	59,2	1295	1 2	Q1295	1 2
		100	238,9	59,2	2295	1 2	Q2295	1 2
		100	264,5	59,2	6295	1 2	Q6295	1 2
	Aufpreis Schranktür in Furnier				07141	-		
	Abschlussregal links in <b>KorpUSAusführung</b> , 1 Fach mit <b>2x Beleuchtung</b> unter dem Boden inkl. Kleiderstange, 2 Garderobenhaken - individuell platzierbar, Hocker mit 2 Schubkästen in Frontausführung (push to open) drehbar mit Sitzkissen	51,9	222,9	57,2	1051	1 2		
		51,9	238,9	57,2	2051	1 2		
		51,9	264,5	57,2	6051	1 2		
	Abschlussregal rechts in <b>KorpUSAusführung</b> , 1 Fach mit <b>2x Beleuchtung</b> unter dem Boden inkl. Kleiderstange, 2 Garderobenhaken - individuell platzierbar, Hocker mit 2 Schubkästen in Frontausführung (push to open) drehbar mit Sitzkissen	51,9	222,9	57,2	1052	1 2		
		51,9	238,9	57,2	2052	1 2		
		51,9	264,5	57,2	6052	1 2		

### Stoffauswahl für Sitzkissen:

**8750 - Taupe**  
100% Polyester  
Scheuertouren 55.000  
Lichtechtheit: 5

**8734 - Anthrazit**  
75% Wolle, 25% Polyamid  
Scheuertouren 40.000  
Lichtechtheit: 4

**9325 - Weiß /Kunstleder**  
oben: 100% Polyurethan  
unten 60% Polyester / 40% Baumwolle  
Scheuertouren 100.000  
Lichtechtheit: 5

**9288 - Braun /Kunstleder**  
oben: 100% Polyurethan  
unten 67% Polyester / 33% Baumwolle  
Scheuertouren 100.000  
Lichtechtheit: 5

**5237 Grau - Anthrazit**  
100% Polyester  
Scheuertouren 100.000  
Lichtechtheit: 5

**8730 - Anthrazit**  
75% Wolle, 25% Polyamid  
Scheuertouren 40.000  
Lichtechtheit: 4

**9287 - Taupe /Kunstleder**  
oben: 100% Polyurethan  
unten 67% Polyester / 33% Baumwolle  
Scheuertouren 100.000  
Lichtechtheit: 5

**9324 - Schwarz / Kunstleder**  
oben: 100% Polyurethan  
unten 65% Polyester / 35% Baumwolle  
Scheuertouren 100.000  
Lichtechtheit: 5

# MONDO Easymax 100

MONDO®

Farb- und Modellabweichungen bzw. die Korrektur von irrtümlichen Angaben behalten wir uns vor.

**Standard-Inneneinteilung: je Element Innentiefe 55 cm**  
**2 Einlegeböden und 1 Kleiderstange**

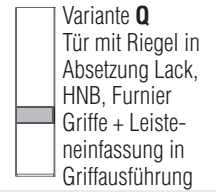
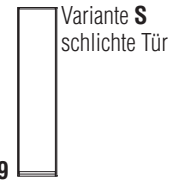

**Anbausystem**  
**Seitenwangen, Kranzprofile und Kranzprofilbeleuchtungen siehe Seite 25**  
**Spiegel- Glastüren, Fronten in Furnier + durable Rückwand siehe Seite 26**  
**Innenausstattung und Zubehör siehe Seite 28+29**

Ansicht	Warenbeschreibung	B	H	T	Bestell-Nr.	PG	Bestell-Nr.	PG	
	Eck-Startelement 1-trg. 2 Außenseiten	links-angeschlagen (Abb.)	98	<b>222,9</b>	98	<b>1076</b>	1 2	<b>Q1076</b>	1 2
			98	<b>238,9</b>	98	<b>2076</b>	1 2	<b>Q2076</b>	1 2
			98	<b>264,5</b>	98	<b>6076</b>	1 2	<b>Q6076</b>	1 2
		rechts-angeschlagen	98	<b>222,9</b>	98	<b>1077</b>	1 2	<b>Q1077</b>	1 2
			98	<b>238,9</b>	98	<b>2077</b>	1 2	<b>Q2077</b>	1 2
			98	<b>264,5</b>	98	<b>6077</b>	1 2	<b>Q6077</b>	1 2
	Aufpreis Schranktür in Furnier				<b>07141</b>	-			
	Eck-Anbauelement 1-trg. 1 Mittelseite	links-angeschlagen (Abb.)	98	<b>222,9</b>	96	<b>1078</b>	1 2	<b>Q1078</b>	1 2
			98	<b>238,9</b>	96	<b>2078</b>	1 2	<b>Q2078</b>	1 2
			98	<b>264,5</b>	96	<b>6078</b>	1 2	<b>Q6078</b>	1 2
		rechts-angeschlagen	98	<b>222,9</b>	96	<b>1079</b>	1 2	<b>Q1079</b>	1 2
			98	<b>238,9</b>	96	<b>2079</b>	1 2	<b>Q2079</b>	1 2
			98	<b>264,5</b>	96	<b>6079</b>	1 2	<b>Q6079</b>	1 2
	Aufpreis Schranktür in Furnier				<b>07141</b>	-			
	Startecke 2-trg.: Startschrank 1-trg. mit Weitwinkelscharnier links-angeschlagen inkl. 2 Böden (ca 50 cm breit) abgeschrägt mit 1 Kleiderstange, 1 Schrank rechts, 1 Tür mit Weitwinkelscharnier rechts-angeschlagen, inkl. 2 Standardböden (ca. 100 cm breit) mit 1 Kleiderstange Türen in Frontausführung inkl. 1 Mittelseite, 2 Außenseiten <b>Griff nur auf rechter Tür!</b>	109,2	<b>222,9</b>	111	<b>1210</b>	1 2	<b>Q1210</b>	1 2	
		109,2	<b>238,9</b>	111	<b>2210</b>	1 2	<b>Q2210</b>	1 2	
		109,2	<b>264,5</b>	111	<b>6210</b>	1 2	<b>Q6210</b>	1 2	
	Aufpreis Schranktür in Furnier				<b>07141</b>	-			
<p><b>Push to open nicht möglich!</b></p>	Einlegeboden geschrägt für Start und Anbauecke			2-trg. 50cm	<b>0031</b>	-			

\* bei diesen Schrankelementen ist keine Tiefenkürzung möglich!

Farb- und Modellabweichungen bzw. die Korrektur von irrtümlichen Angaben behalten wir uns vor.

**Standard-Inneneinteilung: je Element 2 Einlegeböden und 1 Kleiderstange** Innentiefe 55 cm

**Seitenwangen, Kranzprofile und Kranzprofilbeleuchtungen siehe Seite 25**  
**Spiegel- Glasüren, Fronten in Furnier + durable Rückwand siehe Seite 26**  
**Innenausstattung und Zubehör siehe Seite 28+29**  
 \* bei diesen Schrankelementen ist keine Tiefenkürzung möglich!

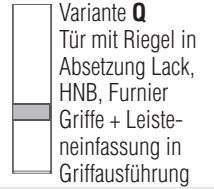
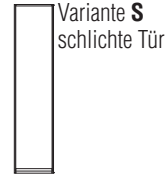

## Anbausystem

Ansicht	Warenbeschreibung	B	H	T	Bestell-Nr.	PG	Bestell-Nr.	PG
	Anbauecke 2-trg.: Anbauschränk 1-trg. mit Weitwinkelscharnier links-angeschlagen inkl. 2 Böden (ca 50 cm breit) abgeschrägt mit 1 Kleiderstange, 1 Schrank rechts, 1 Tür mit Weitwinkelscharnier rechts-angeschlagen, inkl. 2 Standardböden (ca. 100 cm breit) mit 1 Kleiderstange	109,2	<b>222,9</b>	109	<b>1211</b>	1 2	<b>Q1211</b>	1 2
	Türen in Frontausführung inkl. 2 Mittelseiten	109,2	<b>238,9</b>	109	<b>2211</b>	1 2	<b>Q2211</b>	1 2
	<b>Griff nur auf rechter Tür!</b>	109,2	<b>264,5</b>	109	<b>6211</b>	1 2	<b>Q6211</b>	1 2
<p><b>Push to open nicht möglich!</b></p>	Aufpreis Schranktür in Furnier				<b>07141</b>	-		
	Einlegeboden geschrägt für Start und Anbauecke			2-trg. 50cm	<b>0031</b>	-		
	Startecke 3-trg.: Startschrank 2-trg. Falttüren links-angeschlagen inkl. 2 Böden (ca 100 cm breit) abgeschrägt mit 1 Kleiderstange, 1 Schrank rechts, 1 Tür mit Weitwinkelscharnier rechts-angeschlagen, inkl. 2 Standardböden (ca. 100 cm breit) mit 1 Kleiderstange	159,2	<b>222,9</b>	111	<b>1310</b>	1 2	<b>Q1310</b>	1 2
	Türen in Frontausführung inkl. 1 Mittelseite, 2 Außenseiten	159,2	<b>238,9</b>	111	<b>2310</b>	1 2	<b>Q2310</b>	1 2
		159,2	<b>264,5</b>	111	<b>6310</b>	1 2	<b>Q6310</b>	1 2
	Einlegeboden geschrägt für 3-trg. Ecke Falttüren-links				<b>0032</b>	-		
	Startecke wie oben jedoch spiegelbildlich	111	<b>222,9</b>	159,2	<b>1312</b>	1 2	<b>Q1312</b>	1 2
		111	<b>238,9</b>	159,2	<b>2312</b>	1 2	<b>Q2312</b>	1 2
		111	<b>264,5</b>	159,2	<b>6312</b>	1 2	<b>Q6312</b>	1 2
	Einlegeboden geschrägt für 3-trg. Ecke Falttüren-rechts				<b>0033</b>	-		
	Aufpreis Schranktür in Furnier				<b>07141</b>	-		



# MONDO Easymax 100

MONDO®

Farb- und Modellabweichungen bzw. die Korrektur von irrtümlichen Angaben behalten wir uns vor.

**Standard-Inneneinteilung: je Element Innentiefe 55 cm**  
**2 Einlegeböden und 1 Kleiderstange**

**Seitenwangen, Kranzprofile und Kranzprofilbeleuchtungen siehe Seite 25**  
**Spiegel- Glastüren, Fronten in Furnier + durable Rückwand siehe Seite 26**  
**Innenausstattung und Zubehör siehe Seite 28+29**

## Anbausystem

\* bei diesen Schrankelementen ist keine Tiefenkürzung möglich!

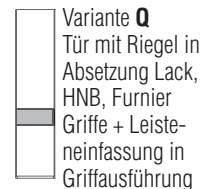
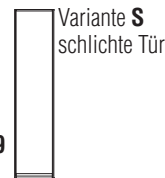

Ansicht	Warenbeschreibung	B	H	T	Bestell-Nr.	PG	Bestell-Nr.	PG
	Anbauecke 3-trg.: Anbauschränk 2-trg. Falлтüren links-angeschlagen inkl. 2 Böden (ca 100 cm breit) abgeschragt mit 1 Kleiderstange, 1 Schrank rechts, 1 Tür mit Weitwinkelscharnier rechts-angeschlagen, inkl. 2 Standardböden (ca. 100 cm breit) mit 1 Kleiderstange Türen in Frontausführung inkl. 2 Mittelseiten	159,2	<b>222,9</b>	109	<b>1311</b>	1 2	<b>Q1311</b>	1 2
		159,2	<b>238,9</b>	109	<b>2311</b>	1 2	<b>Q2311</b>	1 2
		159,2	<b>264,5</b>	109	<b>6311</b>	1 2	<b>Q6311</b>	1 2
	Einlegeboden geschrägt für 3-trg. Ecke Falлтüren-links				<b>0032</b>	-		
	Aufpreis Schranktür in Furnier				<b>07141</b>	-		
	Anbauecke wie oben jedoch spiegelbildlich	111	<b>222,9</b>	157,2	<b>1313</b>	1 2	<b>Q1313</b>	1 2
		111	<b>238,9</b>	157,2	<b>2313</b>	1 2	<b>Q2313</b>	1 2
		111	<b>264,5</b>	157,2	<b>6313</b>	1 2	<b>Q6313</b>	1 2
	Einlegeboden geschrägt für 3-trg. Ecke Falлтüren-rechts				<b>0033</b>	-		
	Aufpreis Schranktür in Furnier				<b>07141</b>	-		
	<b>Eckwinkleiste</b> für Schrankzusammenstellungen ohne Eckschrank, für Umbau links und rechts verwendbar Raumbedarf bei Schranktiefe 59,5 = 63,5 cm Auch andere Maße auf Anfrage möglich, optimale Raumnutzung über Eck von Wand zu Wand. Preisgünstige Alternative auch für Kamine.	8	<b>222,9</b>	8	<b>0532</b>	1 2		
		8	<b>238,9</b>	8	<b>0533</b>	1 2		
		8	<b>264,5</b>	8	<b>0534</b>	1 2		
	<b>Seitliche Blenden als schlichte Tür</b> Breite: 20 bis 38 cm	links	<b>222,9</b>		<b>0392</b>			
	<b>Abweichende Maße auf Anfrage möglich. Skizze mit genauen Raummaßen angeben!</b> Ausführung wie bei Schränken (Korpus/Front), Tür schlicht			<b>238,9</b>		<b>0393</b>		
				<b>264,5</b>		<b>0395</b>		
		rechts	<b>222,9</b>		<b>0390</b>			
			<b>238,9</b>		<b>0391</b>			
		<b>264,5</b>		<b>0394</b>				

Ansicht	Warenbeschreibung	B	H	T	Bestell-Nr.	PG 1	PG 2
	2er Set Seitenwangen mit schmalen Profil in Kranzausführung	+1,2	<b>222,9</b>	+0,1	<b>07563</b>		
		+1,2	<b>238,9</b>	+0,1	<b>07564</b>		
		+1,2	<b>264,5</b>	+0,1	<b>07565</b>		
	Kranzprofil D Höhe: 1,9 cm	<b>B</b>		<b>T</b>			
		+1,2		+0,1			
	Kranzprofil Höhe: 3,6 cm	<b>B</b>		<b>T</b>			
		+1,4		+0,5			
	<b>Kranzprofil Startelemente</b>	für 1-türiges Element (Regale, Eckschrank 1-trg)			<b>07481</b>		
		für 2-türiges Element			<b>07482</b>		
		für 3-türiges Element			<b>07483</b>		
		für 4-türiges Element			<b>07484</b>		
		für 2-türigen Eckschrank			<b>07490</b>		
		für 3-türigen Eckschrank für Schrägschrank			<b>07492</b> <b>07461</b>		
	<b>Standardschränke</b>	Schrank 4-türig			<b>07484</b>		
		Schrank 5-türig			<b>07485</b>		
		Schrank 6-türig			<b>07486</b>		
	<b>Kranzprofil Anbauelemente</b>	für 1-türiges Element (Regale, Eckschrank 1-trg)			<b>07464</b>		
		für 2-türiges Element			<b>07468</b>		
		für 3-türiges Element			<b>07479</b>		
		für 4-türiges Element			<b>07480</b>		
		für 2-türigen Eckschrank			<b>07491</b>		
		für 3-türigen Eckschrank für Schrägschrank			<b>07493</b> <b>07464</b>		
	LED-Linearbeleuchtung „Ergo“ für Kranzprofil je Beleuchtung 3200 - 3500 Kelvin / 96 Lumen	1er Satz	4,2 Watt; EEK F	+4,8	<b>021601</b>		
		2er Satz	8,4 Watt; EEK F	+4,8	<b>021602</b>		
		3er Satz	12,6 Watt; EEK F	+4,8	<b>021603</b>		
		4er Satz	16,8 Watt; EEK F	+4,8	<b>021604</b>		
		5er Satz	21 Watt; EEK F	+4,8	<b>021605</b>		
	LED-Einbauspot für Kranzprofil je Spot 3300 Kelvin / 120 Lumen	1er Satz	1,5 Watt; EEK F	+4,8	<b>023501</b>		
		2er Satz	3,0 Watt; EEK F	+4,8	<b>023502</b>		
		3er Satz	4,5 Watt; EEK F	+4,8	<b>023503</b>		
		4er Satz	6,0 Watt; EEK F	+4,8	<b>023504</b>		
		5er Satz	7,5 Watt; EEK F	+4,8	<b>023505</b>		
		6er Satz	9,0 Watt; EEK F	+4,8	<b>023506</b>		
		7er Satz	10,5 Watt; EEK F	+4,8	<b>023507</b>		
		8er Satz	12 Watt; EEK F	+4,8	<b>023508</b>		
		9er Satz	13,5 Watt; EEK F	+4,8	<b>023509</b>		
		10er Satz	15 Watt; EEK F	+4,8	<b>023510</b>		
	LED-Schrankinnenbeleuchtung links				<b>026511</b>		
	LED-Schrankinnenbeleuchtung rechts				<b>026512</b>		
	LED-Schrankinnenbeleuchtung links + rechts inkl. Türöffnungssensor				<b>026513</b>		
		1x Höhe 222,9	10,2 Watt,	1530 Lumen,	3250 Kelvin		
		1x Höhe 238,9	10,9 Watt,	1638 Lumen,	3250 Kelvin		
		1x Höhe 264,5	12,1 Watt,	1818 Lumen,	3250 Kelvin		
	1er Set LED Einbauspot für Oberboden 40 + 50 cm breit, mit Türöffnungs-Sensor				<b>021501</b>		
	2er Set LED Einbauspot für Oberboden 80 + 100 cm breit mit Türöffnungs-Sensor				<b>021502</b>		
	1,5 Watt; EEK F 3 Watt; EEK F						

Farb- und Modellabweichungen bzw. die Korrektur von irrtümlichen Angaben behalten wir uns vor.

Ansicht	Warenbeschreibung	Bestell-Nr.																														
	Spiegeltür (nicht flächenbündig)	07001																														
<b>Bitte Menge und Position von links nach rechts angeben!</b>																																
	Parsolglastür mit Alurahmen, schwarz seidenmatt Nur bei Drehtüren und nicht über Schubkästen oder bei Eckschränken. Jede Tür mit Griff, schwarz seidenmatt (108,5cm) Keine Verwendung von Weitwinkelscharnieren möglich!	222,9 07006																														
	Aufpreis Schranktür in Furnier	238,9 07007																														
<b>Bitte Menge und Position von links nach rechts angeben!</b>																																
	Aufpreis 2x Schubkastenvorderstück 40 + 50 cm breit in Furnier	07141																														
	Aufpreis 3x Schubkastenvorderstück 40 + 50 cm breit in Furnier	07132																														
	Aufpreis 4x Schubkastenvorderst. 40 + 50 cm breit in Furnier	07133																														
	Aufpreis 2x Schubkastenvorderstück 80 + 100 cm breit in Furnier	07134																														
	Aufpreis 3x Schubkastenvorderstück 80 + 100 cm breit in Furnier	07152																														
	Aufpreis 4x Schubkastenvorderst. 80 + 100 cm breit in Furnier	07153																														
	Aufpreis 2x Schubkastenvorderstück 150 + 200 cm breit in Furnier	07154																														
	Aufpreis 3x Schubkastenvorderstück 150 + 200 cm breit in Furnier	07182																														
	Aufpreis für durable Rückwand 1,2 cm stark	07183																														
	<table border="0"> <tr> <td>1-trg. Element</td> <td>40 - 52</td> <td>222,9</td> <td>1,2</td> <td>07111</td> </tr> <tr> <td>2-trg. Element / Eckschrank 1-trg.</td> <td>80 - 102</td> <td>222,9</td> <td>1,2</td> <td>07112</td> </tr> <tr> <td>3-trg. Element / Eckschrank 2-trg.</td> <td>150 - 152</td> <td>222,9</td> <td>1,2</td> <td>07113</td> </tr> <tr> <td>4-trg. Element / Eckschrank 3-trg.</td> <td>162 - 202</td> <td>222,9</td> <td>1,2</td> <td>07114</td> </tr> <tr> <td>5-trg. Element</td> <td>242 - 252</td> <td>222,9</td> <td>1,2</td> <td>07115</td> </tr> <tr> <td>6-trg. Element</td> <td>282 - 302</td> <td>222,9</td> <td>1,2</td> <td>07116</td> </tr> </table>	1-trg. Element	40 - 52	222,9	1,2	07111	2-trg. Element / Eckschrank 1-trg.	80 - 102	222,9	1,2	07112	3-trg. Element / Eckschrank 2-trg.	150 - 152	222,9	1,2	07113	4-trg. Element / Eckschrank 3-trg.	162 - 202	222,9	1,2	07114	5-trg. Element	242 - 252	222,9	1,2	07115	6-trg. Element	282 - 302	222,9	1,2	07116	
1-trg. Element	40 - 52	222,9	1,2	07111																												
2-trg. Element / Eckschrank 1-trg.	80 - 102	222,9	1,2	07112																												
3-trg. Element / Eckschrank 2-trg.	150 - 152	222,9	1,2	07113																												
4-trg. Element / Eckschrank 3-trg.	162 - 202	222,9	1,2	07114																												
5-trg. Element	242 - 252	222,9	1,2	07115																												
6-trg. Element	282 - 302	222,9	1,2	07116																												
	<b>Bestellbeispiel:</b> <b>Front:</b> Kristallgrau matt 07563 <b>Korpus:</b> Balkeneiche furniert 07481 <b>Absetzung:</b> ohne Angabe 1243 <b>Kranzprofil:</b> Seitenwange D + Kranz D(51) 07468 <b>Kranzfarbe:</b> Balkeneiche furniert 07152 <b>Griff:</b> 0344 Eiche/Edelstahloptik 1119 <b>Korpus_Innen:</b> Lack Bianco weiß matt 07464	Startelement 1 Tür links-ang. 2x Seitenwange D Kranz Startschrank 1-trg. Anbauelement 2 Türen , 2 Schubkästen Kranz Anbauschr. 2-trg Aufpreis 2 Schubk. furniert 80/100 Anbauelement 1 Tür rechts-ang. Kranz Anbauschr. 1-trg																														

## Diverse Sonderanfertigungen auf Anfrage, gegen Aufpreis, möglich!

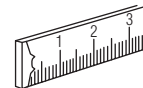

Ansicht	Warenbeschreibung	Bestell-Nr.
	<b>Schränkbreitenkürzung</b> je 1-türiges Element je 2-türiges Element	0809 0810
	<b>Aufpreis für Kürzung von zusätzlichen Einlegeböden</b> <b>zusätzlicher Aufpreis für Spiegeltürkürzung</b>	0838 0819
	<b>Schränktiefenkürzung</b> je 1- bzw. 2-türigem Element <b>Hinweis: Bei einer Schrankinnentiefe von 47,2- bis 31 cm handelt es sich um Wäscheschränke. Wir liefern serienmäßig eine 26 cm ausziehbare Kleiderstange je Element.</b>	0823
<b>Aufpreis für Kürzung von zusätzlichen Einlegeböden</b>	0838	
	<b>Schränkhöhenkürzung</b> je 1-türiges Element je 2-türiges Element	0811 0812
	<b>Aufpreis für Kürzung von zusätzlichen Einlegeböden</b>	0838
	<b>Schränkbreitenkürzung</b> je 1-türiges Element je 2-türiges Element	08421 08422
	<b>Aufpreis für Kürzung von zusätzlichen Einlegeböden</b> <b>zusätzlicher Aufpreis für Spiegeltürkürzung</b>	0838 0819
	<b>Schränktiefenkürzung</b> je 1- bzw. 2-türigem Element <b>Hinweis: Bei einer Schrankinnentiefe von 47,2- bis 31 cm handelt es sich um Wäscheschränke. Wir liefern serienmäßig eine 26 cm ausziehbare Kleiderstange je Element.</b>	0823
<b>Aufpreis für Kürzung von zusätzlichen Einlegeböden</b>	0838	
	<b>Schränkhöhenkürzung</b> je 1-türiges Element je 2-türiges Element	0811 0812
	<b>Schränkbreitenkürzung</b> je 1- bzw. 2-türiges Element <b>(Skizze und genaue Raummaße (X) angeben!)</b>	0825
	<b>Eckschänke nach Rücksprache mit dem Werk</b> <b>Schränkbreitenkürzung inkl. Höhenkürzung für 1-türiges Element</b> <b>Schränkbreitenkürzung inkl. Höhenkürzung für 2-türiges Element</b>	0894 0895
	<b>Schränkbreitenkürzung</b> nur bei 1-trg. Schrankelement <b>(Skizze und genaue Raummaße (X) angeben!)</b> (bei Spiegeltüren nicht möglich!) Alle geschrägte Elemente werden mit Weitwinkelscharnieren 135° ausgeliefert. Bei Schrägen unterhalb des Griffes nur nach Rücksprache mit dem Werk möglich! Lackierte Kanten immer in matt.	0824
	<b>Eckschänke nach Rücksprache mit dem Werk</b>	
	<b>Schränkbreitenkürzung</b> (Skizze und genaue Raummaße (X) angeben!) (bei Spiegeltüren nicht möglich!) Bei Schrägen unterhalb des Griffes nur nach Rücksprache mit dem Werk möglich! Lackierte Kanten immer in matt.	0814
	<b>Eckschänke nach Rücksprache mit dem Werk</b>	

Ansicht	Warenbeschreibung	B	H	T	Bestell-Nr.	PG 1	PG 2
	Aussenseite ohne Beschläge als Blendmaterial	2	222,9	57,2	0335		
		2	238,9	57,2	0336		
		2	264,5	57,2	0337		

Farb- und Modellabweichungen bzw. die Korrektur von irrtümlichen Angaben behalten wir uns vor.

## Schubkästen mit Selbsteinzug

\* **Können aus technischen Gründen nicht in der Breite und Tiefe geändert werden!**

\*\* **Bei Falttürenschränken nur nach Rücksprache mit dem Werk!**

Ansicht	Warenbeschreibung	Bestell-Nr.	Ansicht	Warenbeschreibung	Bestell-Nr.
	Einlegeboden 40 cm breit <b>0082</b> 50 cm breit <b>0001</b> 80 cm breit <b>0003</b> 100 cm breit <b>0002</b>			Doppelfachunterteilung mit Mittelwand, rechts 2 Einlegeböden links 1 Kleiderstange 80 cm breit <b>0544</b> 100 cm breit <b>0545</b>	
	Einlegeboden für Eckschrank 1-trg., 98 x 96 cm <b>0012</b>			Nicht möglich über Schubkästen	
	Einlegeboden mit Beleuchtungsblende 1,1 Watt; 40 cm breit <b>0004</b> 1,4 Watt; 50 cm breit <b>0005</b> 2,4 Watt; 80 cm breit <b>0006</b> 3,0 Watt; 100 cm breit <b>0007</b>			Doppelfachunterteilung mit Mittelwand, rechts 4 Einlegeböden links 1 Kleiderstange 80 cm breit <b>0569</b> 100 cm breit <b>0570</b>	
	Kleiderstangen 40 cm breit <b>0240</b> 50 cm breit <b>0241</b> 80 cm breit <b>0242</b> 100 cm breit <b>0243</b> Eckschrank <b>0244</b>			Nicht möglich über Schubkästen	
	Einlegeboden geschrägt für Start und Anbauecke 2-trg. 50cm <b>0031</b> 3-trg.li.100cm <b>0032</b> 3-trg.re.100cm <b>0033</b>			Doppelfachunterteilung mit Mittelwand, rechts 4 Einlegeböden links 1 Kleiderstange 80 cm breit <b>0272</b> 100 cm breit <b>0275</b>	
	Einlegeboden für Anbauschränk, schräg <b>0042</b>			Nicht möglich über Schubkästen	
	schwenkbarer Kleiderbügelhalter zur Montage unter Boden 84 mm, vernickelt <b>0590</b>		<p><b>-Folgende Schubkästen sind stapelbar!</b>  <b>Einlegeboden zur Abdeckung erforderlich!</b>  <b>-Nur für den unteren Schubkasten ist eine Staubleiste für die Montage auf dem Sockelboden erforderlich!</b></p>		
	Hemdenbrücke Höhe: 12,8 cm 80 cm breit <b>0522</b> 100 cm breit <b>0523</b>				
	Hosenauszugsboden mit Holzfront Höhe: 15,6 cm 80 cm breit <b>0530</b> 100 cm breit <b>0531</b>			Schubkasten inkl. Vollauszug mit Holzfront Höhe 19 cm 50 cm breit <b>0566</b> 80 cm breit <b>0567</b> 100 cm breit <b>0568</b>	
	Schubkasteneinsatz, inkl. Vollauszug, 2 Schubkästen mit Holzfront, Höhe 44,4 cm 50 cm breit <b>0517</b> 80 cm breit <b>0518</b> 100 cm breit <b>0520</b>			Schubkasten inkl. Vollauszug mit Glaseinsatz Höhe 19 cm 50 cm breit <b>0572</b> 80 cm breit <b>0573</b> 100 cm breit <b>0574</b>	
	Schubkasteneinsatz, inkl. Vollauszug, 3 kleinen Schubkästen mit Holzfront Höhe 44,4 cm 50 cm breit <b>0513</b> 80 cm breit <b>0514</b> 100 cm breit <b>0515</b>			Schubkasten inkl. Vollauszug mit Holzfront Höhe 13 cm 50 cm breit <b>0587</b> 80 cm breit <b>0588</b> 100 cm breit <b>0589</b>	
	Schubkasteneinsatz, inkl. Vollauszug, 1 kleinen und 2 großen Schubkästen mit Glasfront Höhe 56,1 cm 80 cm breit <b>0557</b> 100 cm breit <b>0559</b>			Schubkasten inkl. Vollauszug mit Glaseinsatz Höhe 13 cm 50 cm breit <b>0592</b> 80 cm breit <b>0593</b> 100 cm breit <b>0594</b>	
				Staubleiste Höhe 3 cm 50 cm breit <b>0596</b> 80 cm breit <b>0597</b> 100 cm breit <b>0598</b>	

Bitte geben Sie bei jeder Bestellung die exakte Farbkombination aus Korpus Frontfarbe u. Absetzung an!

Farb- und Modellabweichungen bzw. die Korrektur von irrümlichen Angaben behalten wir uns vor.

- \* **Können aus technischen Gründen nicht in der Breite und Tiefe geändert werden!**
- \*\* **Bei Falttürenschränken nur nach Rücksprache mit dem Werk!**

Ansicht	Warenbeschreibung	Bestell-Nr.	Ansicht	Warenbeschreibung	Bestell-Nr.
	LED-Innenbeleuchtung 6 LED neutral weiß mit Lithium Akku Ladekabel mit USB-Stecker und Mini-USB-Stecker (Batteriebetrieben)	0221		Krawattenhalter abklappbar und nach vorne ausziehbar Befestigung an der Schrankseite 50 cm lang, 20 cm hoch	0258
	USB-Netzgerät zum Laden	0220		Krawattenstange Breite 36 cm	0253
	Funkfernbedienung dimmbar (1 Sender, 1 Empfänger mit 6 Ausgängen für LED Stecker)	0605		Einlegeboden mit 8 Watt, 40 cm breit Glasflächenbeleuchtung und 9 Watt, 50 cm breit Bewegungsmelder 12 Watt, 80 cm breit 14 Watt, 100 cm breit	0074 0075 0076 0077
	4-Kanal Funkfernbedienung mit 2 Empfängern (bis zu 4 Empfänger möglich). Empfänger mit 6 Anschlüssen (bis zu 6 Beleuchtungen gleichzeitig schaltbar)	0606		Gürtelhalter Tiefe: 52,5 cm Höhe: 8,5 cm	0576
	Zusätzlicher Empfänger für Funkfernbedienung, mit 6 Anschlüssen	0607		Kleiderlift für Schränke Gebrauchstiefe 190 cm Belastbarkeit 10 kg Breite: 80 cm bis 100 cm	0274
	Ausziehbare Kleiderstange 26 cm	0171		3 Kleiderhaken, klappbar Breite: 1,8 cm Höhe: 7,1 cm Tiefe: 6,9 cm (ausgeklappt)	05463
	Tür-Innenspiegel 33 x 125 cm 22,5 x 90 cm Bei der Kombination: Weitwinkelscharniere und 40 cm breiten Schranktüren, nur Spiegel 0205 möglich. 30 x 190 cm 30 x 220 cm	0201 0205 0207 0209		<b>Weitwinkelscharniere bis 155°</b> für Schranktüren, nicht für Eckschränke <b>(nicht kombinierbar mit Kleiderlift)</b> bei Weiterbau, mit Griff neben dem Weitwinkelscharnier, Öffnungswinkel nur bis 132° möglich	0835

## Zubehör - Set's

### Schubkästen mit Selbsteinzug

Ansicht	Warenbeschreibung	Bestell-Nr.
	<b>Zubehör - Set, bestehend aus:</b> - Doppelfachunterteilung mit Mittelwand, rechts 2 Einlegeböden, links 1 Kleiderstange - Schubkasteneinsatz mit kleinen und 2 großen Schubkästen mit Glasfront Höhe 56,1 cm - LED-Innenbeleuchtung, 6 LED neutral weiß mit Lithium Akku, Ladekabel mit USB-Stecker und Mini-USB-Stecker	100 cm breit <b>9012</b>
	<b>Zubehör - Set, bestehend aus:</b> - Doppelfachunterteilung mit Mittelwand, rechts 2 Einlegeböden, links 1 Kleiderstange - Schubkasten, stapelbar mit Glaseinsatz, Höhe: 19,0 cm, Breit: 50 cm - Schubkasten, stapelbar mit Glaseinsatz, Höhe: 13,0 cm, Breit: 50 cm - Einlegeboden, Breit: 50 cm - Staubleiste, Breit: 50 cm	100 cm breit <b>9018</b>

Bitte geben Sie bei jeder Bestellung die exakte Farbkombination aus Korpus Frontfarbe u. Absetzung an!

# MONDO Easymax 100

MONDO®

Farb- und ivoideilabweichungen bzw. die Korrektur von irrümlichen Angaben behalten wir uns vor.



**Innenausführungen:** Lack Biancoweiß matt  
Lack Schiefergrau matt

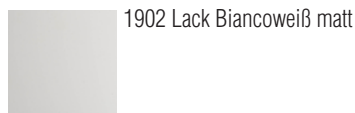

1902 Lack Biancoweiß matt

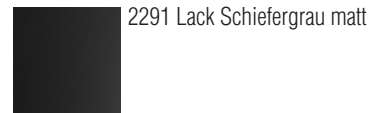

2291 Lack Schiefergrau matt

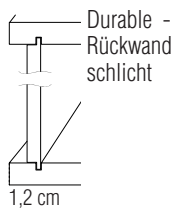

Durable -  
Rückwand  
schlicht

1,2 cm

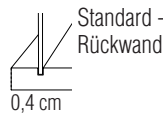

Standard -  
Rückwand

0,4 cm

**In der Höhe und in der Breite müssen bei der Nischenplanung je 2 cm Luft in der Höhe wie in der Breite berücksichtigt werden.**

**Standard-Inneneinteilung: je Element 2 Einlegeböden und 1 Kleiderstange**

Ansicht	Warenbeschreibung	B	H	T	Bestell-Nr.		
	Startelement 2 Außenseiten	42	<b>222,9</b>	57,5	<b>0921</b>		
		52	<b>222,9</b>	57,5	<b>0925</b>		
		Aufpreis für durable Rückwand 1,2 cm stark	40 - 52		1,2	<b>07111</b>	
		Anbauelement 1 Mittelseite	40	<b>222,9</b>	57,5	<b>0946</b>	
			50	<b>222,9</b>	57,5	<b>0945</b>	
			Aufpreis für durable Rückwand 1,2 cm stark	40 - 52		1,2	<b>07111</b>
			Startelement 2 Außenseiten	82	<b>222,9</b>	57,5	<b>0966</b>
				102	<b>222,9</b>	57,5	<b>0965</b>
			Aufpreis für durable Rückwand 1,2 cm stark	80 - 102		1,2	<b>07112</b>
			Anbauelement 1 Mittelseite	80	<b>222,9</b>	57,5	<b>0986</b>
				100	<b>222,9</b>	57,5	<b>0985</b>
			Aufpreis für durable Rückwand 1,2 cm stark	80 - 102		1,2	<b>07112</b>
				80	<b>238,9</b>	57,5	<b>0996</b>
				100	<b>238,9</b>	57,5	<b>0995</b>
		80		<b>264,5</b>	57,5	<b>0928</b>	
		100		<b>264,5</b>	57,5	<b>0929</b>	

Farb- und Modellabweichungen bzw. die Korrektur von irrtümlichen Angaben behalten wir uns vor.

## Standard-Inneneinteilung: je Element 2 Einlegeböden und 1 Kleiderstange

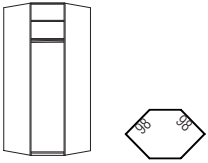
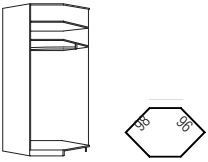
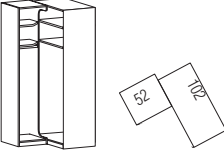
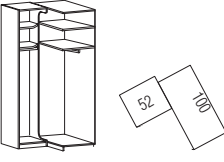
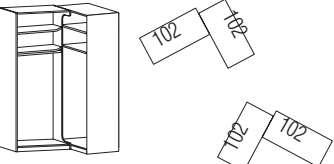
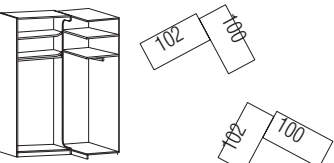
Ansicht	Warenbeschreibung	B	H	T	Bestell-Nr.
	Eck-Startelement 2 Außenseiten	98	<b>222,9</b>	96	<b>0967</b>
		98	<b>238,9</b>	96	<b>0977</b>
		98	<b>264,5</b>	98	<b>0901</b>
		Aufpreis für durable Rückwand 1,2 cm stark	80 - 102		1,2
	Eck-Anbauelement 1 Mittelseite	98	<b>222,9</b>	96	<b>0987</b>
		98	<b>238,9</b>	96	<b>0997</b>
		98	<b>264,5</b>	96	<b>0902</b>
		Aufpreis für durable Rückwand 1,2 cm stark	80 - 102		1,2
	Startecke 2-trg. 1 Schrank links, inkl. 2 Böden (ca 50 cm breit) abgeschrägt mit 1 Kleiderstange, 1 Schrank rechts, inkl. 2 Standardböden (ca. 100 cm breit) mit 1 Kleiderstange inkl. 1 Mittelseite, 2 Außenseiten	109,2	<b>222,9</b>	111	<b>0904</b>
		109,2	<b>238,9</b>	111	<b>0917</b>
		109,2	<b>264,5</b>	111	<b>0979</b>
		Aufpreis für durable Rückwand 1,2 cm stark	150 - 152		1,2
	Anbauecke 2-trg. 1 Schrank links, inkl. 2 Böden (ca 50 cm breit) abgeschrägt mit 1 Kleiderstange, 1 Schrank rechts, inkl. 2 Standardböden (ca. 100 cm breit) mit 1 Kleiderstange inkl. 2 Mittelseiten	109,2	<b>222,9</b>	109	<b>0905</b>
		109,2	<b>238,9</b>	109	<b>0918</b>
		109,2	<b>264,5</b>	109	<b>0980</b>
		Aufpreis für durable Rückwand 1,2 cm stark	150 - 152		1,2
	Startecke 3-trg., 1 Schrank links, inkl. 2 Böden(ca 100 cm breit) abgeschrägt +1 Kleiderstange, 1 Schrank rechts, inkl. 2 Standardböden (ca. 100 cm breit) +1 Kleiderstange inkl. 1 Mittelseite, 2 Außenseiten	159,2	<b>222,9</b>	111	<b>0906</b>
		159,2	<b>238,9</b>	111	<b>0919</b>
		159,2	<b>264,5</b>	111	<b>0981</b>
	Startecke wie oben jedoch spiegelbildlich	111	<b>222,9</b>	159,2	<b>0915</b>
		111	<b>238,9</b>	159,2	<b>0916</b>
		111	<b>264,5</b>	159,2	<b>0983</b>
	Aufpreis für durable Rückwand 1,2 cm stark	162 - 202		1,2	<b>07114</b>
	Anbauecke 3-trg., 1 Schrank links, inkl. 2 Böden(ca 100 cm breit) abgeschrägt +1 Kleiderstange, 1 Schrank rechts, inkl. 2 Standardböden(ca. 100 cm breit) +1 Kleiderstange inkl. 2 Mittelseiten	159,2	<b>222,9</b>	109	<b>0907</b>
		159,2	<b>238,9</b>	109	<b>0920</b>
		159,2	<b>264,5</b>	109	<b>0982</b>
	Anbauecke wie oben jedoch spiegelbildlich	109	<b>222,9</b>	159,2	<b>0922</b>
		109	<b>238,9</b>	159,2	<b>0923</b>
		109	<b>264,5</b>	159,2	<b>0984</b>
	Aufpreis für durable Rückwand 1,2 cm stark	162 - 202		1,2	<b>07114</b>



Farb- und Modellabweichungen bzw. die Korrektur von irrtümlichen Angaben behalten wir uns vor.

## Standard-Inneneinteilung: je Element 2 Einlegeböden und 1 Kleiderstange

Ansicht	Warenbeschreibung	B	H	T	Bestell-Nr.	PG 1
	LED-Schrankinnenbeleuchtung links				<b>026514</b>	
	LED-Schrankinnenbeleuchtung rechts				<b>026515</b>	
	LED-Schrankinnenbeleuchtung links + rechts inkl. Fußschalter: <b>Funkfernbedienung siehe Seite 24</b>				<b>026516</b>	
	1x Höhe 222,9	10,2 Watt,	1530 Lumen,	3250 Kelvin		
	1x Höhe 238,9	10,9 Watt,	1638 Lumen,	3250 Kelvin		
	1x Höhe 264,5	12,1 Watt,	1818 Lumen,	3250 Kelvin		
	Wandpaneel zur Verblendung der Schrankrückseiten ohne Nut und Feder	65	<b>222,9</b>	1,5	<b>5617</b>	
		86	<b>222,9</b>	1,5	<b>5618</b>	
		109	<b>222,9</b>	1,5	<b>5616</b>	
		65	<b>238,9</b>	1,5	<b>5967</b>	
		86	<b>238,9</b>	1,5	<b>5968</b>	
		109	<b>238,9</b>	1,5	<b>5966</b>	
	65	<b>264,5</b>	1,5	<b>5970</b>		
	86	<b>264,5</b>	1,5	<b>5971</b>		
	109	<b>264,5</b>	1,5	<b>5972</b>		

## Diverse Sonderanfertigungen auf Anfrage, gegen Aufpreis, möglich!

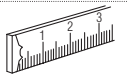

Ansicht	Warenbeschreibung	Bestell-Nr.
	Schrankbreitenkürzung pro Element	<b>0886</b>
	Schranktiefenkürzung pro Element	<b>0823</b>
	<b>Eckschänke nach Rücksprache mit dem Werk</b>	
	Schrankhöhenkürzung pro Element Höhe: 222,9 + 238,9 cm	<b>0889</b>
	Schrankabschrägung hinten pro Element Skizze mit genauen Raummaßen (x) erforderlich.	<b>0888</b>
	Schrankabschrägung seitlich pro Element Skizze mit genauen Raummaßen (x) erforderlich.	<b>0887</b>

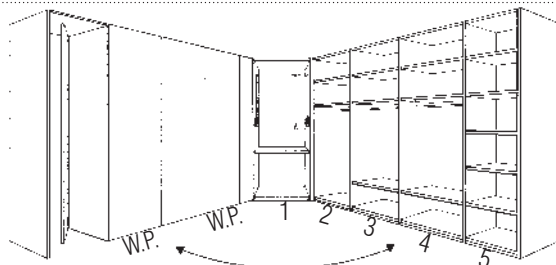

- W.P. = Wandpaneel
- 1 = Startelement
- 2 = Startelement
- 3 = Anbauelement
- 4 = Anbauelement
- 5 = Anbauelement mit Breitenkürzung

# Schwebetürenschränke



Farb- und Modellabweichungen bzw. die Korrektur von irrtümlichen Angaben behalten wir uns vor.

## Ausführungen:

**Front**  
Lack matt  
Lack Hochglanz  
Silea HNB  
Furnier **gegen Aufpreis**

## Korpus (Schrank & Regale):

Lack matt  
Lack Hochglanz  
Silea HNB  
Furnier

**PG1**  
**PG1**  
**PG1**  
**PG2**

## Absetzung:

Lack matt  
Lack Hochglanz  
Silea HNB  
Furnier

## Kranzfarbe (Seitenwangen & Kranzprofil):

Lack matt  
Lack Hochglanz  
Silea HNB  
Furnier

**PG1**  
**PG1**  
**PG1**  
**PG2**

## Innenausführungen:

Lack Biancoweiß matt  
Lack Schiefergrau matt

lackierte Fronten - Farbe: innen wie außen, innen immer Lack matt  
furnierte + foliierte Fronten - innen wie außen  
Schubkasteninnenkorpus - Dekor Moon Grey



## Griffe:



Griff STS 0290  
Edelstahl  
Türlang

Griff STS 0291  
Chrom  
Türlang

Griff STS 0386  
Eiche Silea HNB  
Türlang

Griff STS 0295  
Eiche furniert  
Türlang

Griff STS 0296  
Nussbaum  
furniert  
Türlang

## Kranzprofile und Beleuchtungen

Kranzprofil für Schwebetürenschränke



Kranzprofil STS 2-trg.  
mit Kranzbeleuchtung „DUO“



Kranzprofil STS 3-trg.  
mit Kranzbeleuchtung „ERGO“

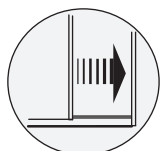

**Schwebetürenschränk inkl. Türdämpfung**



Griff STS 0292  
Biancoweiß  
Türlang

Griff STS 0293  
Kristallgrau  
Türlang

Griff STS 0351  
Platingrau  
Türlang

Griff STS 0370  
Terrabraun  
Türlang

Griff STS 0294  
Lack Schiefergrau  
Türlang

Farb- und Modellabweichungen bzw. die Korrektur von irrtümlichen Angaben behalten wir uns vor.

## Diverse Sonderanfertigungen auf Anfrage, gegen Aufpreis, möglich!



Ansicht	Warenbeschreibung	Bestell-Nr.
	<b>Schrankhöhenkürzung für den gesamten Schwebetürenschränk</b>	<b>0815</b>
	<b>zusätzlicher Aufpreis für Spiegeltürkürzung</b>	<b>0819</b>
	<b>Tiefenkürzung Schwebetürenschränk je Element</b>	<b>0823</b>
	<b>Aufpreis für Kürzung von zusätzlichen Einlegeböden</b>	<b>0838</b>

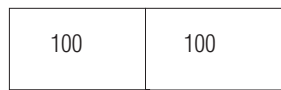
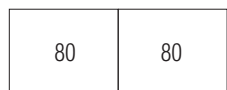

### Schwebetürenschränk ohne Kranz



### Schwebetürenschränk mit Kranz



### Schwebetürenschränk mit Kranz und Beleuchtung



Ansicht	Warenbeschreibung	Innentiefe 55 cm				Bestell-Nr.	PG 1	PG 2
			B	H	T			
	Standard-Inneneinteilung: je Element 2 Einlegeböden und 1 Kleiderstange							
	Kranzprofil für Schwebetürenschränk	Breite: 161,9 cm	+1	<b>+5,6</b>	+3,5	<b>07348</b>		
		Breite: 201,9 cm	+1	<b>+5,6</b>	+3,5	<b>07349</b>		
	LED- Einbauleuchte „Duo“ 2er Set, 7,2 Watt je Leuchte; EEK F für Schwebetürenschränke mit Kranz					<b>022402</b>		
	Aufpreis für durable Rückwand 1,2 cm stark		162 - 202	<b>222,9</b>	1,2	<b>07114</b>		
	Schwebetürenschränk 2-trg.							
	Schwebetürenschränk 2-trg. inkl. Dämpfung beim Öffnen und Schließen		161,9	<b>224</b>	62,00	<b>134500</b>		
			161,9	<b>240</b>	62,00	<b>234500</b>		
			201,9	<b>224</b>	62,00	<b>137400</b>		
			201,9	<b>240</b>	62,00	<b>237400</b>		
	Schwebetürenschränk 2-trg. Türen in <b>Absetzung</b> inkl. Dämpfung beim Öffnen und Schließen		161,9	<b>224</b>	62,00	<b>134582</b>		
			161,9	<b>240</b>	62,00	<b>234582</b>		
			201,9	<b>224</b>	62,00	<b>137482</b>		
			201,9	<b>240</b>	62,00	<b>237482</b>		

Farb- und Modellabweichungen bzw. die Korrektur von irrtümlichen Angaben behalten wir uns vor.

Schwebetürenschränke

Standard-Inneneinteilung: je Element  
2 Einlegeböden und 1 Kleiderstange

Innentiefe 55 cm

□ = Front / Korpusausführung  
■ = Absetzung

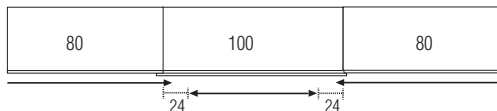
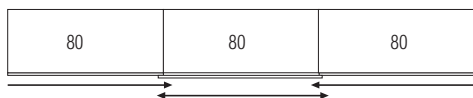

Das mittlere 100er Element ist nicht vollständig zu öffnen, weil die äußeren Elemente nur 80 cm breit sind.

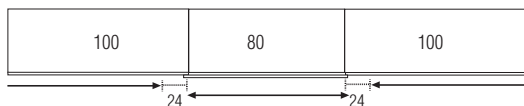

Die seitlichen 100er Elemente sind nicht vollständig zu öffnen, weil das mittlere Element nur 80 cm breit ist.

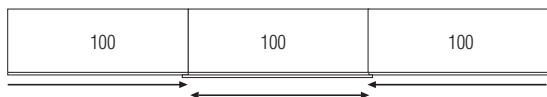

Schwebetürenschränk ohne Kranz



Schwebetürenschränk mit Kranz

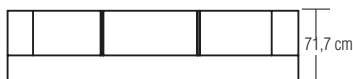

Schwebetürenschränk mit Kranz und Beleuchtung



Ansicht	Warenbeschreibung	B	H	T	Bestell-Nr.	PG 1	PG 2
	Kranzprofil Schwebetürenschränk	Breite: 242,1 cm	+1 +4,6	+5	07450		
		Breite: 262,1 cm	+1 +4,6	+5	07451		
		Breite: 282,1 cm	+1 +4,6	+5	07452		
		Breite: 302,1 cm	+1 +4,6	+5	07453		
	3er Set LED-Linearbeleuchtung „Ergo“ für Kranzprofil  je Beleuchtung 3200 - 3500 Kelvin / 96 Lumen			+4,8	021603		
	Aufpreis für durable Rückwand 1,2 cm stark für 3-trg. Schwebetürenschränk	282 - 302	222,9	1,2	07116		
	Schwebetürenschränk 3-trg. inkl. Dämpfung beim Öffnen und Schließen	241,9	224,8	66,7	134600		
		241,9	240,8	66,7	234600		
		261,9	224,8	66,7	135300		
		261,9	240,8	66,7	235300		
		281,9	224,8	66,7	135400		
		281,9	240,8	66,7	235400		
		301,9	224,8	66,7	135500		
		301,9	240,8	66,7	235500		

Farb- und Modellabweichungen bzw. die Korrektur von irrtümlichen Angaben behalten wir uns vor.

**Schwebetürenschränke**

Standard-Inneneinteilung: je Element  
2 Einlegeböden und 1 Kleiderstange

Innentiefe 55 cm



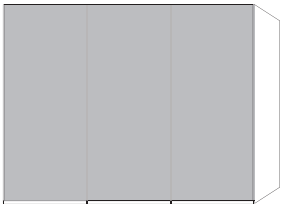
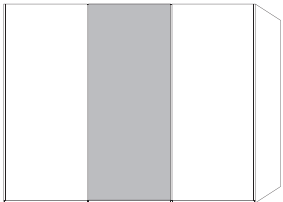
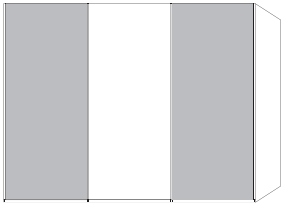
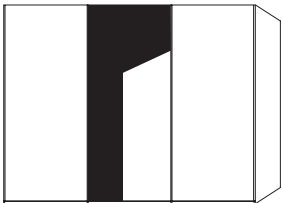







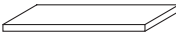
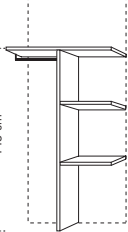

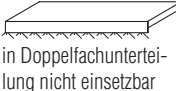
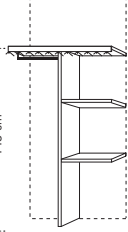
 = Front / Korpusausführung  
 = Absetzung

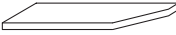
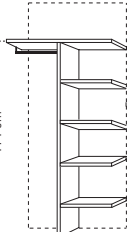
Ansicht	Warenbeschreibung	B	H	T	Bestell-Nr.	PG 1	PG 2		
	Schwebetürenschränk 3-trg. Türen in <b>Absetzung</b> inkl. Dämpfung beim Öffnen und Schließen	241,9	<b>224,8</b>	66,7	<b>134683</b>				
		241,9	<b>240,8</b>	66,7	<b>234683</b>				
		261,9	<b>224,8</b>	66,7	<b>135383</b>				
		261,9	<b>240,8</b>	66,7	<b>235383</b>				
		281,9	<b>224,8</b>	66,7	<b>135483</b>				
		281,9	<b>240,8</b>	66,7	<b>235483</b>				
		301,9	<b>224,8</b>	66,7	<b>135583</b>				
		301,9	<b>240,8</b>	66,7	<b>235583</b>				
		<hr/>							
			Schwebetürenschränk 3-trg. 2. Tür in <b>Absetzung</b> inkl. Dämpfung beim Öffnen und Schließen	241,9	<b>224,8</b>	66,7	<b>134681</b>		
				241,9	<b>240,8</b>	66,7	<b>234681</b>		
				261,9	<b>224,8</b>	66,7	<b>135381</b>		
261,9	<b>240,8</b>			66,7	<b>235381</b>				
281,9	<b>224,8</b>			66,7	<b>135481</b>				
281,9	<b>240,8</b>			66,7	<b>235481</b>				
301,9	<b>224,8</b>			66,7	<b>135581</b>				
301,9	<b>240,8</b>			66,7	<b>235581</b>				
<hr/>									
	Schwebetürenschränk 3-trg. 1. + 3. Tür in <b>Absetzung</b> inkl. Dämpfung beim Öffnen und Schließen			241,9	<b>224,8</b>	66,7	<b>134682</b>		
				241,9	<b>240,8</b>	66,7	<b>234682</b>		
				261,9	<b>224,8</b>	66,7	<b>135382</b>		
		261,9	<b>240,8</b>	66,7	<b>235382</b>				
		281,9	<b>224,8</b>	66,7	<b>135482</b>				
		281,9	<b>240,8</b>	66,7	<b>235482</b>				
		301,9	<b>224,8</b>	66,7	<b>135582</b>				
		301,9	<b>240,8</b>	66,7	<b>235582</b>				
		<hr/>							
			Schwebetürenschränk 3-trg. 2. Tür mit Spiegel inkl. Dämpfung beim Öffnen und Schließen	241,9	<b>224,8</b>	66,7	<b>134603</b>		
				241,9	<b>240,8</b>	66,7	<b>234603</b>		
				261,9	<b>224,8</b>	66,7	<b>135303</b>		
261,9	<b>240,8</b>			66,7	<b>235303</b>				
281,9	<b>224,8</b>			66,7	<b>135403</b>				
281,9	<b>240,8</b>			66,7	<b>235403</b>				
301,9	<b>224,8</b>			66,7	<b>135503</b>				
301,9	<b>240,8</b>			66,7	<b>235503</b>				

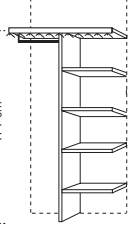
Farb- und Modellabweichungen bzw. die Korrektur von irrtümlichen Angaben behalten wir uns vor.

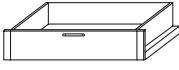
\* **Können aus technischen Gründen nicht in der Breite und Tiefe geändert werden!**

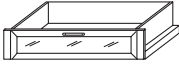
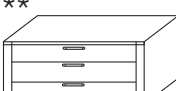
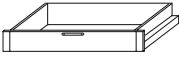
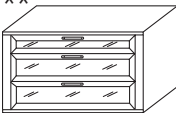
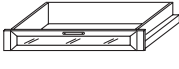
\*\* **Bei Falttürenschränken nur nach Rücksprache mit dem Werk!**

Ansicht	Warenbeschreibung	Bestell-Nr.	Ansicht	Warenbeschreibung	Bestell-Nr.
	Einlegeboden 40 cm breit <b>0082</b> 50 cm breit <b>0001</b> 80 cm breit <b>0003</b> 100 cm breit <b>0002</b>		 143 cm	Doppelfachunterteilung mit Mittelwand, rechts 2 Einlegeböden links 1 Kleiderstange 80 cm breit <b>0544</b> 100 cm breit <b>0545</b>	
	Einlegeboden für Eckschrank 1-trg., 98 x 96 cm <b>0012</b>			Nicht möglich über Schubkästen	
	Einlegeboden mit Beleuchtungsblende 1,1 Watt; 40 cm breit <b>0004</b> 1,4 Watt; 50 cm breit <b>0005</b> 2,4 Watt; 80 cm breit <b>0006</b> 3,0 Watt; 100 cm breit <b>0007</b>		 143 cm	Doppelfachunterteilung mit Mittelwand, rechts 2 Einlegeböden links 1 Kleiderstange oberer Boden mit <b>Beleuchtungsblende</b> 80 cm breit <b>0569</b> 100 cm breit <b>0570</b>	
	Kleiderstangen 40 cm breit <b>0240</b> 50 cm breit <b>0241</b> 80 cm breit <b>0242</b> 100 cm breit <b>0243</b>  Eckschrank <b>0244</b>			Nicht möglich über Schubkästen	
	Einlegeboden geschrägt für Start und Anbauecke 2-trg. 50cm <b>0031</b> 3-trg.li.100cm <b>0032</b> 3-trg.re.100cm <b>0033</b>		 171 cm	Doppelfachunterteilung mit Mittelwand, rechts 4 Einlegeböden links 1 Kleiderstange 80 cm breit <b>0272</b> 100 cm breit <b>0275</b>	
	Einlegeboden für Anbauschränk, schräg <b>0042</b>			Nicht möglich über Schubkästen	
	schwenkbarer Kleiderbügelhalter zur Montage unter Boden 84 mm, vernickelt <b>0590</b>		 171 cm	Doppelfachunterteilung mit Mittelwand, rechts 4 Einlegeböden links 1 Kleiderstange oberer Boden mit <b>Beleuchtungsblende</b> 80 cm breit <b>0260</b> 100 cm breit <b>0261</b>	
	Hemdenbrücke Höhe: 12,8 cm 80 cm breit <b>0522</b> 100 cm breit <b>0523</b>			Nicht möglich über Schubkästen	
<b>-Folgende Schubkästen sind stapelbar! Einlegeboden zur Abdeckung erforderlich! -Nur für den unteren Schubkasten ist eine Staubleiste für die Montage auf dem Sockelboden erforderlich!</b>					
	Hosenauszugsboden mit Holzfront Höhe: 15,6 cm 80 cm breit <b>0530</b> 100 cm breit <b>0531</b>			Schubkasten inkl. Vollauszug mit Holzfront Höhe 19 cm 50 cm breit <b>0566</b> 80 cm breit <b>0567</b> 100 cm breit <b>0568</b>	
	Schubkasteneinsatz, inkl. Vollauszug, 2 Schubkästen mit Holzfront, Höhe 44,4 cm 50 cm breit <b>0517</b> 80 cm breit <b>0518</b> 100 cm breit <b>0520</b>				Schubkasten inkl. Vollauszug mit Glaseinsatz Höhe 19 cm 50 cm breit <b>0572</b> 80 cm breit <b>0573</b> 100 cm breit <b>0574</b>
	Schubkasteneinsatz, inkl. Vollauszug, 3 kleinen Schubkästen mit Holzfront Höhe 44,4 cm 50 cm breit <b>0513</b> 80 cm breit <b>0514</b> 100 cm breit <b>0515</b>			Schubkasten inkl. Vollauszug mit Holzfront Höhe 13 cm 50 cm breit <b>0587</b> 80 cm breit <b>0588</b> 100 cm breit <b>0589</b>	
	Schubkasteneinsatz, inkl. Vollauszug, 1 kleinen und 2 großen Schubkästen mit Glasfront Höhe 56,1 cm 80 cm breit <b>0557</b> 100 cm breit <b>0559</b>				Schubkasten inkl. Vollauszug mit Glaseinsatz Höhe 13 cm 50 cm breit <b>0592</b> 80 cm breit <b>0593</b> 100 cm breit <b>0594</b>
				Staubleiste Höhe 3 cm 50 cm breit <b>0596</b> 80 cm breit <b>0597</b> 100 cm breit <b>0598</b>	

Bitte geben Sie bei jeder Bestellung die exakte Farbkombination aus Korpus Frontfarbe u. Absetzung an!

Farb- und Modellabweichungen bzw. die Korrektur von irrümlichen Angaben behalten wir uns vor.

\* **Können aus technischen Gründen nicht in der Breite und Tiefe geändert werden!**

Ansicht	Warenbeschreibung	Bestell-Nr.	Ansicht	Warenbeschreibung	Bestell-Nr.
	LED-Innenbeleuchtung 6 LED neutral weiß mit Lithium Akku Ladekabel mit USB-Stecker und Mini-USB-Stecker (Batteriebetrieben)	0221		Krawattenhalter abklappbar und nach vorne ausziehbar Befestigung an der Schrankseite 50 cm lang, 20 cm hoch	0258
	USB-Netzgerät zum Laden	0220		Krawattenstange Breite 36 cm	0253
	Funkfernbedienung dimmbar (1 Sender, 1 Empfänger mit 6 Ausgängen für LED Stecker)	0605		Einlegeboden mit 8 Watt, 40 cm breit Glasflächenbeleuchtung und 9 Watt, 50 cm breit Bewegungsmelder 12 Watt, 80 cm breit 14 Watt, 100 cm breit	0074 0075 0076 0077
	4-Kanal Funkfernbedienung mit 2 Empfängern (bis zu 4 Empfänger möglich). Empfänger mit 6 Anschlüssen (bis zu 6 Beleuchtungen gleichzeitig schaltbar)	0606		Gürtelhalter Tiefe: 52,5 cm Höhe: 8,5 cm (kann nicht an mittlere Mittelseite vom STS montiert werden)	0576
	Zusätzlicher Empfänger für Funkfernbedienung, mit 6 Anschlüssen	0607		Kleiderlift für Schränke Gebrauchstiefe 190 cm Belastbarkeit 10 kg	Breite: 80 cm bis 100 cm 0274
	Ausziehbare Kleiderstange 26 cm	0171		3 Kleiderhaken, klappbar Breite: 1,8 cm Höhe: 7,1 cm Tiefe: 6,9 cm (ausgeklappt)	05463
				<b>Weitwinkelscharniere bis 155°</b> für Schranktüren, nicht für Eckschränke  <b>(nicht kombinierbar mit Kleiderlift)</b>  bei Weiterbau, mit Griff neben dem Weitwinkelscharnier, Öffnungswinkel nur bis 132° möglich	0835

## Zubehör - Set's

### Schubkästen mit Selbsteinzug

Ansicht	Warenbeschreibung	Bestell-Nr.
	<b>Zubehör - Set, bestehend aus:</b> - Doppelfachunterteilung mit Mittelwand, rechts 2 Einlegeböden, links 1 Kleiderstange - Schubkasteneinsatz mit 1 kleinen und 2 großen Schubkästen mit Glasfront Höhe 56,1 cm - LED-Innenbeleuchtung, 6 LED neutral weiß mit Lithium Akku, Ladekabel mit USB-Stecker und Mini-USB-Stecker	100 cm breit 9012
	<b>Zubehör - Set, bestehend aus:</b> - Doppelfachunterteilung mit Mittelwand, rechts 2 Einlegeböden, links 1 Kleiderstange - Schubkasten, stapelbar mit Glaseinsatz, Höhe: 19,0 cm, Breit: 50 cm - Schubkasten, stapelbar mit Glaseinsatz, Höhe: 13,0 cm, Breit: 50 cm - Einlegeboden, Breit: 50 cm - Staubleiste, Breit: 50 cm	100 cm breit 9018

Bitte geben Sie bei jeder Bestellung die exakte Farbkombination aus Korpus Frontfarbe u. Absetzung an!



# Kombinationsschränke



# MONDO Easymax 400

Farb- und Modellabweichungen bzw. die Korrektur von irrümlichen Angaben behalten wir uns vor.

## Ausführungen:

### Front

Lack matt  
Lack Hochglanz  
Silea HNB

**PG1**  
**PG1**  
**PG1**

### Korpus (Schrank & Regale):

Lack matt  
Lack Hochglanz  
Silea HNB  
  
Furnier

**PG1**  
**PG1**  
**PG1**  
  
**PG2**

### Absetzung:

Lack matt  
Lack Hochglanz  
Silea HNB  
Furnier

### Kranzfarbe (Seitenwangen & Kranzprofil):

Lack matt  
Lack Hochglanz  
Silea HNB  
  
Furnier

**PG1**  
**PG1**  
**PG1**  
  
**PG2**

Furnier **gegen Aufpreis**

### Innenausführungen:

Lack Biancoweiß matt  
Lack Schiefergrau matt

lackierte Fronten - Farbe: innen wie außen, innen immer Lack matt  
furnierte + foliierte Fronten - innen wie außen  
Schubkasteninnenkorpus - Dekor Moon Grey

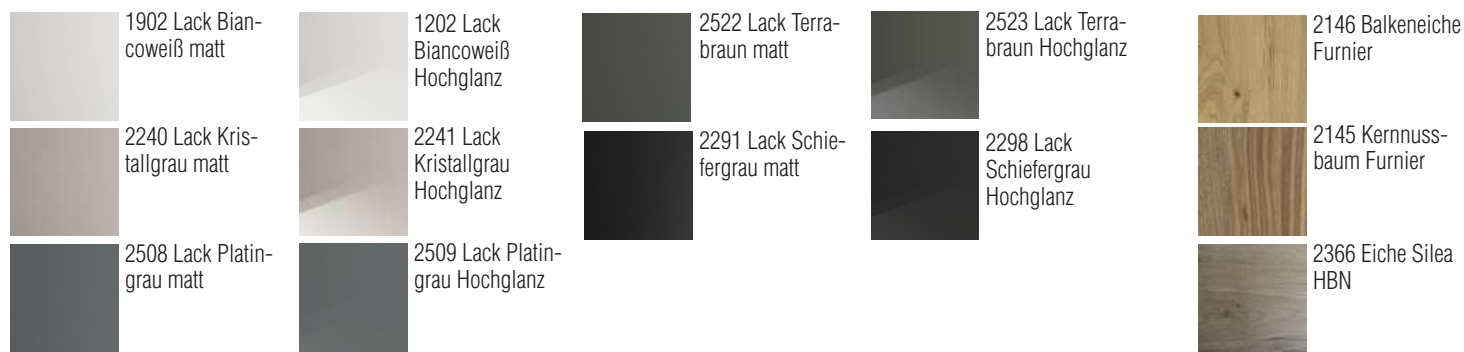

## Optionen mit Kranz, Seitenwangen & Beleuchtungen

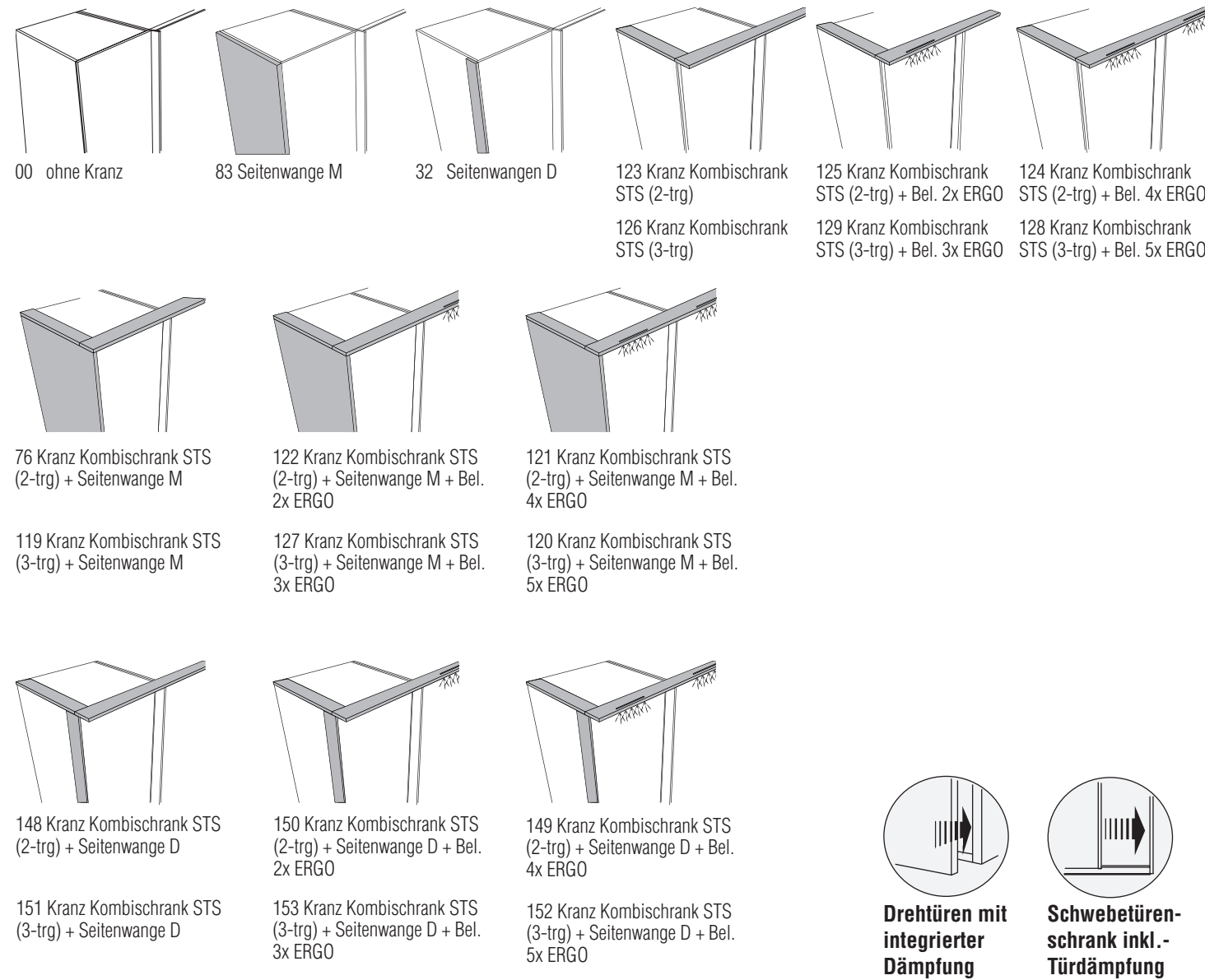

Farb- und Modellabweichungen bzw. die Korrektur von irrtümlichen Angaben behalten wir uns vor.

## Griffe für Drehtüren und Schubkästen

Griffe auf Schrank Schubkästen + Türen über 2, 3+ 4 Schubkästen sind immer ca. 27,8 cm lang

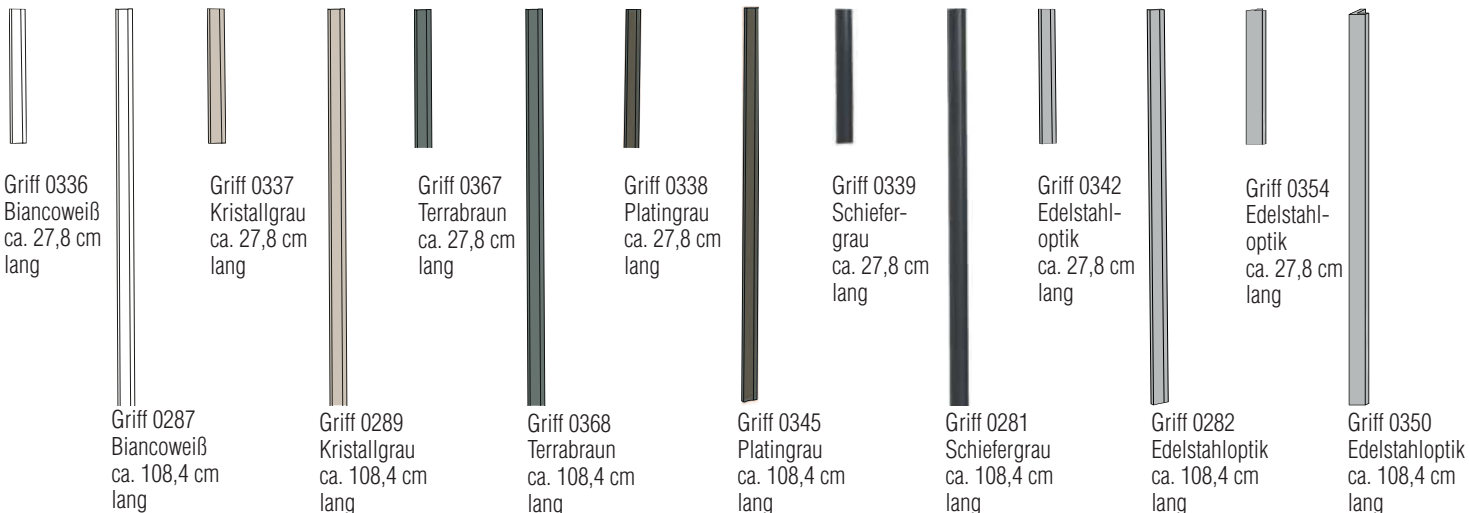

0258 Push to open (grifflos)  
Nur bis Türhöhe **238,9 cm** möglich!

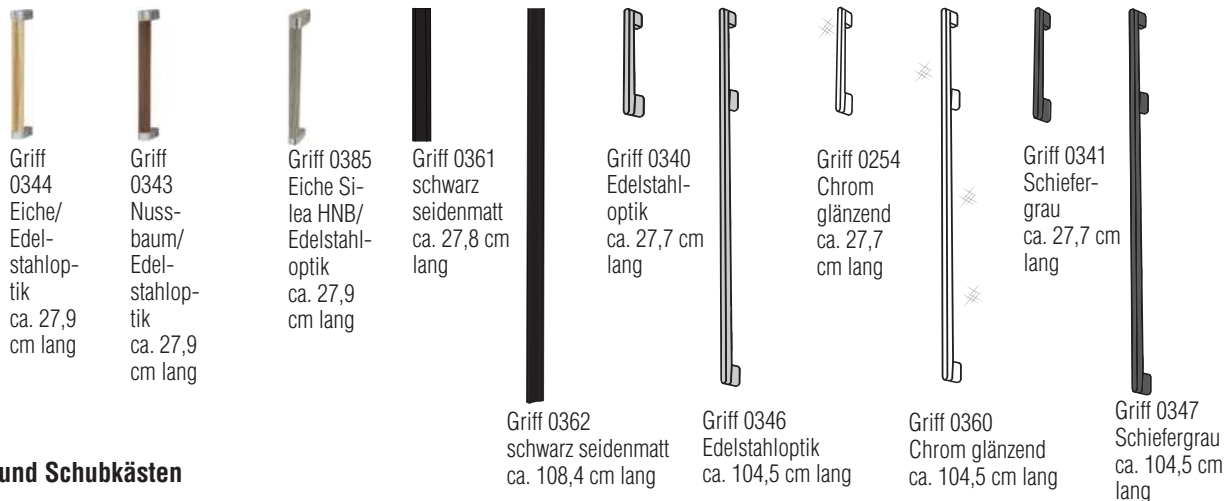

## Griffe für Drehtüren und Schubkästen

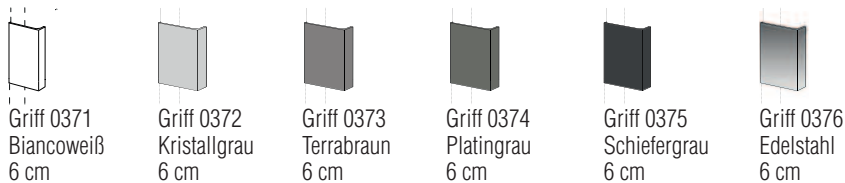

## Griffe: Schwebetürenschränk

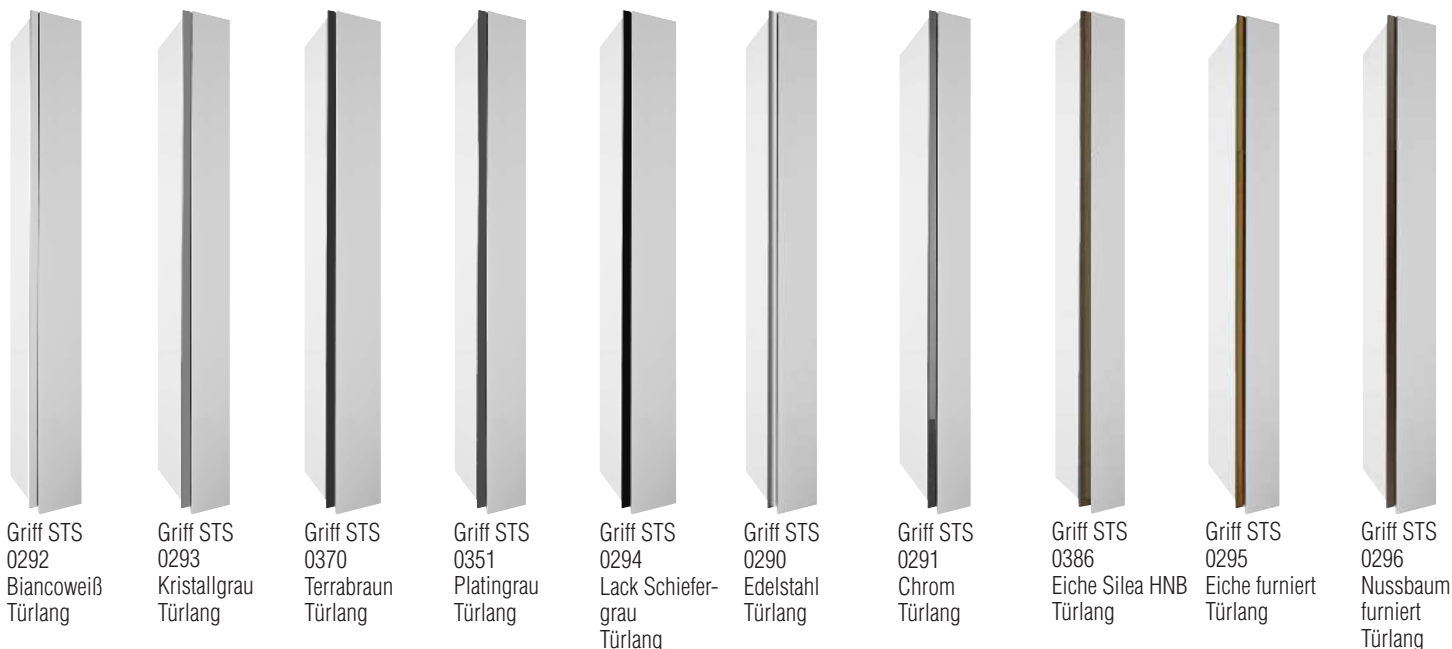

## Kombinationsschränke

Ansicht	Warenbeschreibung	B	H	T	Bestell-Nr.	PG 1	PG 2
	2er Set Seitenwangen M in Kranzausführung	+4,6	<b>222,9</b>	+0,2	<b>07516</b>		
		+4,6	<b>238,9</b>	+0,2	<b>07526</b>		
	2er Set Seitenwangen D mit schmalen Profil in Kranzausführung	+1,2	<b>222,9</b>	+0,1	<b>07563</b>		
		+1,2	<b>238,9</b>	+0,1	<b>07564</b>		
	Kranzprofil für Kombinationsschrank Breite: 265,7 cm Breite: 305,7 cm	+1	<b>+2,8</b>	+3,3	<b>07409</b>		
		+1	<b>+2,8</b>	+3,3	<b>07410</b>		
	4er Set LED-Linearbeleuchtung „Ergo“ für Kranzprofil je Beleuchtung 3200 - 3500 Kelvin / 96 Lumen			+4,8	<b>021604</b>		
	2er Set LED-Linearbeleuchtung „Ergo“ für Kranzprofil je Beleuchtung 3200 - 3500 Kelvin / 96 Lumen			+4,8	<b>021602</b>		
	Aufpreis für durable Rückwand 1,2 cm stark für 3-trg. Schwebetürenschränk	282 - 302	<b>222,9</b>	1,2	<b>07116</b>		
	Kombinationsschrank (Dreh- und Schwebetüren) 2 Drehtüren außen inkl. Dämpfung	265,7	<b>224</b>	66,7	<b>191000</b>		
	Schwebetürenschränk 2-trg. inkl. Dämpfung beim Öffnen und Schließen	265,7	<b>240</b>	66,7	<b>291000</b>		
	Aufpreis 2x Schwebetürfront in Furnier				<b>07172</b>		
Aufpreis 2x Kombinationsschränktür in Furnier				<b>07142</b>			
	Kombinationsschrank (Dreh- und Schwebetüren) 2 Drehtüren inkl. Dämpfung + je 3 Schubkästen außen, Schwebetürenschränk 2-trg. inkl. Dämpfung beim Öffnen und Schließen	265,7	<b>224</b>	66,7	<b>191100</b>		
		265,7	<b>240</b>	66,7	<b>291100</b>		
	Aufpreis 2x Schwebetürfront in Furnier				<b>07172</b>		
Aufpreis 2x Kombinationsschränktür in Furnier				<b>07142</b>			
Aufpreis 2 x 3 Schubkastenvorderstück 40 + 50 cm breit in Furnier				<b>07136</b>			
	Kombinationsschrank (Dreh- und Schwebetüren) 2 Drehtüren außen inkl. Dämpfung	305,7	<b>224</b>	66,7	<b>192000</b>		
	Schwebetürenschränk 2-trg. inkl. Dämpfung beim Öffnen und Schließen	305,7	<b>240</b>	66,7	<b>292000</b>		
	Aufpreis 2x Schwebetürfront in Furnier				<b>07172</b>		
Aufpreis 2x Kombinationsschränktür in Furnier				<b>07142</b>			
	Kombinationsschrank (Dreh- und Schwebetüren) 2 Drehtüren inkl. Dämpfung + je 3 Schubkästen außen, Schwebetürenschränk 2-trg. inkl. Dämpfung beim Öffnen und Schließen	305,7	<b>224</b>	66,7	<b>193000</b>		
		305,7	<b>240</b>	66,7	<b>293000</b>		
	Aufpreis 2x Schwebetürfront in Furnier				<b>07172</b>		
Aufpreis 2x Kombinationsschränktür in Furnier				<b>07142</b>			
Aufpreis 2 x 3 Schubkastenvorderstück 40 + 50 cm breit in Furnier				<b>07136</b>			

## Kombinationsschränke

Ansicht	Warenbeschreibung	B	H	T	Bestell-Nr.	PG 1	PG 2
	2er Set Seitenwangen in Kranzausführung	+4,6	<b>222,9</b>	+0,2	<b>07516</b>		
		+4,6	<b>238,9</b>	+0,2	<b>07526</b>		
	2er Set Seitenwangen mit schmalem Profil in Kranzausführung	+1,2	<b>222,9</b>	+0,1	<b>07563</b>		
		+1,2	<b>238,9</b>	+0,1	<b>07564</b>		
	Kranzprofil für Kombinationsschrank Breite: 345,9 cm	+1	<b>+4,6</b>	+5	<b>07400</b>		
	Breite: 405,9 cm	+1	<b>+2,8</b>	+5	<b>07403</b>		
	5er Set LED-Linearbeleuchtung „Ergo“ für Kranzprofil je Beleuchtung 3200 - 3500 Kelvin / 96 Lumen			+4,8	<b>021605</b>		
	3er Set LED-Linearbeleuchtung „Ergo“ für Kranzprofil je Beleuchtung 3200 - 3500 Kelvin / 96 Lumen			+4,8	<b>021603</b>		
 Durable - Rückwand schlicht 1,2 cm	Aufpreis für durable Rückwand 1,2 cm stark für Kombinationsschrank mit 3-trg. Schwebetürenschränk	345 - 406	<b>222,9</b>	1,2	<b>07118</b>		
 Standard - Rückwand 0,4 cm							
 52 82 80 80 52	Kombinationsschrank (Dreh- und Schwebetüren) 2 Drehtüren außen inkl. Dämpfung Schwebetürenschränk 3-trg. inkl. Dämpfung beim Öffnen und Schließen	345,9	<b>224,8</b>	66,7	<b>192300</b>		
	Aufpreis 3x Schwebetürfront in Furnier				<b>07173</b>		
	Aufpreis 2x Kombinationsschränktür in Furnier				<b>07142</b>		
 52 82 80 80 52	Kombinationsschrank (Dreh- und Schwebetüren) 2 Drehtüren inkl. Dämpfung + je 3 Schubkästen außen, Schwebetürenschränk 3-trg. inkl. Dämpfung beim Öffnen und Schließen	345,9	<b>224,8</b>	66,7	<b>193300</b>		
	Aufpreis 3x Schwebetürfront in Furnier				<b>07173</b>		
	Aufpreis 2x Kombinationsschränktür in Furnier				<b>07142</b>		
 52 82 80 80 52	Kombinationsschrank (Dreh- und Schwebetüren) 2 Drehtüren außen inkl. Dämpfung Schwebetürenschränk 3-trg. inkl. Dämpfung beim Öffnen und Schließen	345,9	<b>240,8</b>	66,7	<b>292300</b>		
	Aufpreis 3x Schwebetürfront in Furnier				<b>07173</b>		
	Aufpreis 2x Kombinationsschränktür in Furnier				<b>07142</b>		
 52 102 100 100 52	Kombinationsschrank (Dreh- und Schwebetüren) 2 Drehtüren außen inkl. Dämpfung Schwebetürenschränk 3-trg. inkl. Dämpfung beim Öffnen und Schließen	405,9	<b>224,8</b>	66,7	<b>192500</b>		
	Aufpreis 3x Schwebetürfront in Furnier				<b>07173</b>		
	Aufpreis 2x Kombinationsschränktür in Furnier				<b>07142</b>		
 52 102 100 100 52	Kombinationsschrank (Dreh- und Schwebetüren) 2 Drehtüren inkl. Dämpfung + je 3 Schubkästen außen, Schwebetürenschränk 3-trg. inkl. Dämpfung beim Öffnen und Schließen	405,9	<b>224,8</b>	66,7	<b>193500</b>		
	Aufpreis 3x Schwebetürfront in Furnier				<b>07173</b>		
	Aufpreis 2x Kombinationsschränktür in Furnier				<b>07142</b>		
 52 102 100 100 52	Kombinationsschrank (Dreh- und Schwebetüren) 2 Drehtüren inkl. Dämpfung + je 3 Schubkästen außen, Schwebetürenschränk 3-trg. inkl. Dämpfung beim Öffnen und Schließen	405,9	<b>240,8</b>	66,7	<b>293500</b>		
	Aufpreis 3x Schwebetürfront in Furnier				<b>07173</b>		
	Aufpreis 2x Kombinationsschränktür in Furnier				<b>07142</b>		
 52 102 100 100 52	Kombinationsschrank (Dreh- und Schwebetüren) 2 Drehtüren inkl. Dämpfung + je 3 Schubkästen außen, Schwebetürenschränk 3-trg. inkl. Dämpfung beim Öffnen und Schließen	405,9	<b>240,8</b>	66,7	<b>293500</b>		
	Aufpreis 3x Schwebetürfront in Furnier				<b>07173</b>		
	Aufpreis 2x Kombinationsschränktür in Furnier				<b>07142</b>		
 52 102 100 100 52	Kombinationsschrank (Dreh- und Schwebetüren) 2 Drehtüren inkl. Dämpfung + je 3 Schubkästen außen, Schwebetürenschränk 3-trg. inkl. Dämpfung beim Öffnen und Schließen	405,9	<b>240,8</b>	66,7	<b>293500</b>		
	Aufpreis 3x Schwebetürfront in Furnier				<b>07173</b>		
	Aufpreis 2x Kombinationsschränktür in Furnier				<b>07142</b>		
 52 102 100 100 52	Kombinationsschrank (Dreh- und Schwebetüren) 2 Drehtüren inkl. Dämpfung + je 3 Schubkästen außen, Schwebetürenschränk 3-trg. inkl. Dämpfung beim Öffnen und Schließen	405,9	<b>240,8</b>	66,7	<b>293500</b>		
	Aufpreis 3x Schwebetürfront in Furnier				<b>07173</b>		
	Aufpreis 2x Kombinationsschränktür in Furnier				<b>07142</b>		

Farb- und Modellabweichungen bzw. die Korrektur von irrtümlichen Angaben behalten wir uns vor.

**\* Können aus technischen Gründen nicht in der Breite und Tiefe geändert werden!**

## Schubkästen mit Selbsteinzug





Ansicht	Warenbeschreibung	Bestell-Nr.	Ansicht	Warenbeschreibung	Bestell-Nr.
	Einlegeboden 40 cm breit 50 cm breit 80 cm breit 100 cm breit	<b>0082</b> <b>0001</b> <b>0003</b> <b>0002</b>		Doppelfachunterteilung mit Mittelwand, rechts 2 Einlegeböden links 1 Kleiderstange 80 cm breit 100 cm breit	<b>0544</b> <b>0545</b>
	Einlegeboden für Eckschrank 1-trg., 98 x 96 cm	<b>0012</b>		Nicht möglich über Schubkästen	
	Einlegeboden mit Beleuchtungsblende 1,1 Watt; 40 cm breit 1,4 Watt; 50 cm breit 2,4 Watt; 80 cm breit 3,0 Watt; 100 cm breit	<b>0004</b> <b>0005</b> <b>0006</b> <b>0007</b>		Doppelfachunterteilung mit Mittelwand, rechts 2 Einlegeböden links 1 Kleiderstange oberer Boden mit <b>Beleuchtungsblende</b> 80 cm breit 100 cm breit	<b>0569</b> <b>0570</b>
	Kleiderstangen 40 cm breit 50 cm breit 80 cm breit 100 cm breit	<b>0240</b> <b>0241</b> <b>0242</b> <b>0243</b>		Nicht möglich über Schubkästen	
	Eckschrank	<b>0244</b>		Doppelfachunterteilung mit Mittelwand, rechts 4 Einlegeböden links 1 Kleiderstange 80 cm breit 100 cm breit	<b>0272</b> <b>0275</b>
	Einlegeboden geschrägt für Start und Anbauecke 2-trg. 50cm 3-trg.li.100cm 3-trg.re.100cm	<b>0031</b> <b>0032</b> <b>0033</b>		Nicht möglich über Schubkästen	
	Einlegeboden für Anbauschränk, schräg	<b>0042</b>		Doppelfachunterteilung mit Mittelwand, rechts 4 Einlegeböden links 1 Kleiderstange oberer Boden mit <b>Beleuchtungsblende</b> 80 cm breit 100 cm breit	<b>0260</b> <b>0261</b>
	schwenkbarer Kleiderbügelhalter zur Montage unter Boden 84 mm, vernickelt	<b>0590</b>		Nicht möglich über Schubkästen	
	Hemdenbrücke Höhe: 12,8 cm	80 cm breit <b>0522</b> 100 cm breit <b>0523</b>	<b>- Folgende Schubkästen sind stapelbar! Einlegeboden zur Abdeckung erforderlich! - Nur für den unteren Schubkasten ist eine Staubleiste für die Montage auf dem Sockelboden erforderlich!</b>		
	Hosenauszugsboden mit Holzfront Höhe: 15,6 cm	80 cm breit <b>0530</b> 100 cm breit <b>0531</b>		Schubkasten inkl. Vollauszug mit Holzfront Höhe 19 cm	50 cm breit <b>0566</b> 80 cm breit <b>0567</b> 100 cm breit <b>0568</b>
	Schubkasteneinsatz, inkl. Vollauszug, 2 Schubkästen mit Holzfront, Höhe 44,4 cm	50 cm breit <b>0517</b> 80 cm breit <b>0518</b> 100 cm breit <b>0520</b>		Schubkasten inkl. Vollauszug mit Glaseinsatz Höhe 19 cm	<b>0572</b> <b>0573</b> <b>0574</b>
	Schubkasteneinsatz, inkl. Vollauszug, 3 kleinen Schubkästen mit Holzfront Höhe 44,4 cm	50 cm breit <b>0513</b> 80 cm breit <b>0514</b> 100 cm breit <b>0515</b>		Schubkasten inkl. Vollauszug mit Holzfront Höhe 13 cm	50 cm breit <b>0587</b> 80 cm breit <b>0588</b> 100 cm breit <b>0589</b>
	Schubkasteneinsatz, inkl. Vollauszug, 1 kleinen und 2 großen Schubkästen mit Glasfront Höhe 56,1 cm	80 cm breit <b>0557</b> 100 cm breit <b>0559</b>		Schubkasten inkl. Vollauszug mit Glaseinsatz Höhe 13 cm	50 cm breit <b>0592</b> 80 cm breit <b>0593</b> 100 cm breit <b>0594</b>
				Staubleiste Höhe 3 cm	50 cm breit <b>0596</b> 80 cm breit <b>0597</b> 100 cm breit <b>0598</b>

Bitte geben Sie bei jeder Bestellung die exakte Farbkombination aus Korpus Frontfarbe u. Absetzung an!

Farb- und Modellabweichungen bzw. die Korrektur von irrtümlichen Angaben behalten wir uns vor.

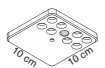
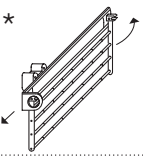
\* **Können aus technischen Gründen nicht in der Breite und Tiefe geändert werden!**

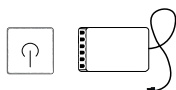
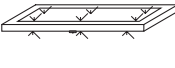
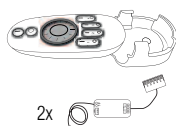
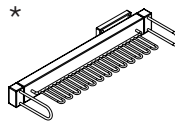
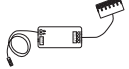
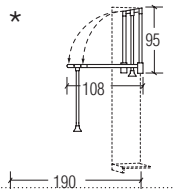
\*\* **Bei Falttürenschränken nur nach Rücksprache mit dem Werk!**

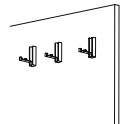
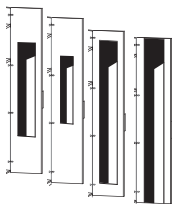
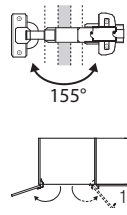
Ansicht	Warenbeschreibung	Bestell-Nr.	Ansicht	Warenbeschreibung	Bestell-Nr.
	LED-Innenbeleuchtung 6 LED neutral weiß mit Lithium Akku Ladekabel mit USB-Stecker und Mini-USB-Stecker (Batteriebetrieben)	<b>0221</b>		Krawattenhalter abklappbar und nach vorne ausziehbar Befestigung an der Schrankseite 50 cm lang, 20 cm hoch	<b>0258</b>
	USB-Netzgerät zum Laden	<b>0220</b>		Krawattenstange Breite 36 cm	<b>0253</b>
	Funkfernbedienung dimmbar (1 Sender, 1 Empfänger mit 6 Ausgängen für LED Stecker)	<b>0605</b>		Einlegeboden mit 8 Watt, 40 cm breit Glasflächenbeleuchtung und 9 Watt, 50 cm breit Bewegungsmelder 12 Watt, 80 cm breit 14 Watt, 100 cm breit	<b>0074</b> <b>0075</b> <b>0076</b> <b>0077</b>
	4-Kanal Funkfernbedienung mit 2 Empfängern (bis zu 4 Empfänger möglich). Empfänger mit 6 Anschlüssen (bis zu 6 Beleuchtungen gleichzeitig schaltbar)	<b>0606</b>		Gürtelhalter Tiefe: 52,5 cm Höhe: 8,5 cm (kann nicht an mittlere Mittelseite vom STS montiert werden)	<b>0576</b>
	Zusätzlicher Empfänger für Funkfernbedienung, mit 6 Anschlüssen	<b>0607</b>		Kleiderlift für Schränke Gebrauchstiefe 190 cm Belastbarkeit 10 kg	Breite: 80 cm bis 100 cm <b>0274</b>
	Ausziehbare Kleiderstange 26 cm	<b>0171</b>		3 Kleiderhaken, klappbar Breite: 1,8 cm Höhe: 7,1 cm Tiefe: 6,9 cm (ausgeklappt)	<b>05463</b>
	Tür-Innenspiegel 33 x 125 cm 22,5 x 90 cm Bei der Kombination: Weitwinkelscharniere und 40 cm breiten Schranktüren, nur Spiegel 0205 möglich.	<b>0201</b> <b>0205</b> <b>0207</b> <b>0209</b>		<b>Weitwinkelscharniere bis 155°</b> für Schranktüren, nicht für Eckschränke  <b>(nicht kombinierbar mit Kleiderlift)</b>  bei Weiterbau, mit Griff neben dem Weitwinkelscharnier, Öffnungswinkel nur bis 132° möglich	<b>0835</b>

## Zubehör - Set's

### Schubkästen mit Selbsteinzug

Ansicht	Warenbeschreibung	Bestell-Nr.
	<b>Zubehör - Set, bestehend aus:</b> - Doppelfachunterteilung mit Mittelwand, rechts 2 Einlegeböden, links 1 Kleiderstange - Schubkasteneinsatz mit 1 kleinen und 2 großen Schubkästen mit Glasfront Höhe 56,1 cm - LED-Innenbeleuchtung, 6 LED neutral weiß mit Lithium Akku, Ladekabel mit USB-Stecker und Mini-USB-Stecker	100 cm breit <b>9012</b>
	<b>Zubehör - Set, bestehend aus:</b> - Doppelfachunterteilung mit Mittelwand, rechts 2 Einlegeböden, links 1 Kleiderstange - Schubkasten, stapelbar mit Glaseinsatz, Höhe: 19,0 cm, Breit: 50 cm - Schubkasten, stapelbar mit Glaseinsatz, Höhe: 13,0 cm, Breit: 50 cm - Einlegeboden, Breit: 50 cm - Staubleiste, Breit: 50 cm	100 cm breit <b>9018</b>

Bitte geben Sie bei jeder Bestellung die exakte Farbkombination aus Korpus Frontfarbe u. Absetzung an!

# Betten & Beimöbel





Farb- und Modellabweichungen bzw. die Korrektur von irrtümlichen Angaben behalten wir uns vor.

## Ausführungen:

### Front

Lack matt **PG1**  
Lack Hochglanz **PG1**  
Silea HNB **PG1**

Furnier **gegen Aufpreis**

### Korpus

Lack matt **PG1**  
Lack Hochglanz **PG1**  
Silea HNB **PG1**

Furnier **PG2**

### Absetzung:

Lack matt  
Lack Hochglanz  
Silea HNB  
Furnier

**Innenausführungen:** Lack Biancoweiß matt  
Lack Schiefergrau matt



lackierte Fronten - Farbe: innen wie außen, innen immer Lack matt  
furnierte + folierte Fronten - innen wie außen  
Schubkasteninnenkorpus - Dekor Moon Grey

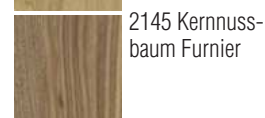
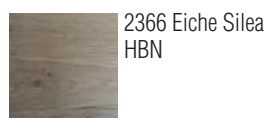

## Bezugsstoffe



**8750 - Taupe**  
100% Polyester  
Scheuertouren 55.000  
Lichtechtheit: 5



**5237 Grau - Anthrazit**  
100% Polyester  
Scheuertouren 100.000  
Lichtechtheit: 5



**8734 - Anthrazit**  
75% Wolle, 25% Polyamid  
Scheuertouren 40.000  
Lichtechtheit: 4



**8730 - Anthrazit**  
75% Wolle, 25% Polyamid  
Scheuertouren 40.000  
Lichtechtheit: 4

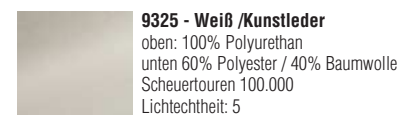

**9325 - Weiß / Kunstleder**  
oben: 100% Polyurethan  
unten 60% Polyester / 40% Baumwolle  
Scheuertouren 100.000  
Lichtechtheit: 5



**9287 - Taupe / Kunstleder**  
oben: 100% Polyurethan  
unten 67% Polyester / 33% Baumwolle  
Scheuertouren 100.000  
Lichtechtheit: 5

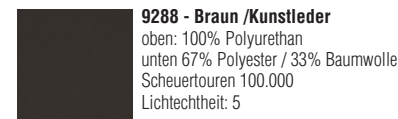

**9288 - Braun / Kunstleder**  
oben: 100% Polyurethan  
unten 67% Polyester / 33% Baumwolle  
Scheuertouren 100.000  
Lichtechtheit: 5



**9324 - Schwarz / Kunstleder**  
oben: 100% Polyurethan  
unten 65% Polyester / 35% Baumwolle  
Scheuertouren 100.000  
Lichtechtheit: 5

## Griffe:



Griff 0336  
Biancoweiß  
ca. 27,8 cm lang

Griff 0337  
Kristallgrau  
ca. 27,8 cm lang

Griff 0367  
Terrabraun  
ca. 27,8 cm lang

Griff 0338  
Platingrau  
ca. 27,8 cm lang

Griff 0339  
Schiefergrau  
ca. 27,8 cm lang

Griff 0344  
Eiche/Edelstahloptik  
ca. 27,9 cm lang

Griff 0343  
Nussbaum/Edelstahl-  
optik  
ca. 27,9 cm lang

Griff 0385  
Eiche Silea HNB/  
Edelstahloptik  
ca. 27,9 cm lang



0258 Push to  
open (grifflos)



Griff 0342  
Edelstahloptik  
ca. 27,8 cm lang

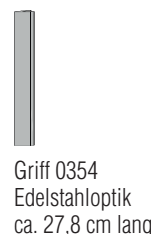

Griff 0354  
Edelstahloptik  
ca. 27,8 cm lang



Griff 0361  
schwarz seiden-  
matt  
ca. 27,8 cm lang



Griff 0340  
Edelstahloptik  
ca. 27,7 cm lang



Griff 0254  
Chrom glänzend  
ca. 27,7 cm lang



Griff 0341  
Schiefergrau  
ca. 27,7 cm lang



Griff 0371 Bian-  
coweiß 6 cm



Griff 0372 Kristall-  
grau 6 cm



Griff 0373 Terra-  
braun 6 cm



Griff 0374 Platin-  
grau 6 cm



Griff 0375 Schie-  
fergrau 6 cm



Griff 0376  
Edelstahl  
6 cm

HST-Bestellnummer:  
Kelvin:  
Lumen:  
EEK:  
Watt je Beleuchtung:



**Schubkästen mit Selbsteinzug und Dämpfung**

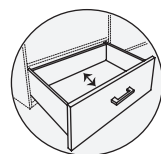

**Schubkästen mit Vollauszug**

Farb- und Modellabweichungen bzw. die Korrektur von irrümlichen Angaben behalten wir uns vor.



= Front / Korpusausführung  
 = Absetzung

## Einzelbetten

Ansicht	Warenbeschreibung	Liegefläche	B	H	T	Bestell-Nr.	PG 1	PG 2
	Holzkopfteil in Korpusausführung, geschrägt Handlauf in <b>Absetzung</b>	90 cm	98,2	<b>97,2</b>	10,7	<b>3101</b>		
		100 cm	108,2	<b>97,2</b>	10,7	<b>3201</b>		
		120 cm	128,2	<b>97,2</b>	10,7	<b>3301</b>		
		140 cm	148,2	<b>97,2</b>	10,7	<b>3401</b>		
	Kopfteilpolster für Holzkopfteil	90 cm	89	<b>+7</b>	8,1	<b>07982</b>		
		100 cm	99	<b>+7</b>	8,1	<b>07983</b>		
		120 cm	119	<b>+7</b>	8,1	<b>07984</b>		
		140 cm	139	<b>+7</b>	8,1	<b>07985</b>		
	LED Kopfteilbeleuchtung Bettbreiten 90 - 140 cm für Holzkopfteil (EEK: F ; Kelvin: 3200 - 3500)					<b>025772</b>		
	HST.-Bestellnummer:      Lumen:      Watt:							
	54067147                      888                      8,88							
	54067148                      984                      9,84							
	54067149                      1176                     11,76							
54067141                      1368                     13,68								
	Polsterkopfteil flauschig gepolstert mit bauschiger Kopfpattie unten Holz in Korpusausführung	90 cm	100	<b>106,5</b>	11,6	<b>3102</b>		
		100 cm	110	<b>106,5</b>	11,6	<b>3202</b>		
		120 cm	130	<b>106,5</b>	11,6	<b>3302</b>		
		140 cm	150	<b>106,5</b>	11,6	<b>3402</b>		
	Polsterkopfteil glatt gepolstert	90 cm	102	<b>118</b>	11	<b>3103</b>		
		100 cm	112	<b>118</b>	11	<b>3203</b>		
		120 cm	132	<b>118</b>	11	<b>3303</b>		
		140 cm	152	<b>118</b>	11	<b>3403</b>		
	Polsterkopfteil mit Rautensteppung	90 cm	102	<b>118</b>	11	<b>3104</b>		
		100 cm	112	<b>118</b>	11	<b>3204</b>		
		120 cm	132	<b>118</b>	11	<b>3304</b>		
		140 cm	152	<b>118</b>	11	<b>3404</b>		
	Holzkopfteil in Korpusausführung, geschrägt	90 cm	98,2	<b>97,2</b>	10,7	<b>3105</b>		
		100 cm	108,2	<b>97,2</b>	10,7	<b>3205</b>		
		120 cm	128,2	<b>97,2</b>	10,7	<b>3305</b>		
		140 cm	148,2	<b>97,2</b>	10,7	<b>3405</b>		
	Kopfteilpolster für Holzkopfteil in Korpusausführung	90 cm	68	<b>+7</b>	8,1	<b>07992</b>		
		100 cm	78	<b>+7</b>	8,1	<b>07993</b>		
		120 cm	98	<b>+7</b>	8,1	<b>07994</b>		
		140 cm	118	<b>+7</b>	8,1	<b>07995</b>		
	Kopfteilpolster für Holzkopfteil in Korpusausführung	90 cm	68	<b>+7</b>	8,1	<b>07972</b>		
		100 cm	78	<b>+7</b>	8,1	<b>07973</b>		
		120 cm	98	<b>+7</b>	8,1	<b>07974</b>		
		140 cm	118	<b>+7</b>	8,1	<b>07975</b>		
	1x LED - Leseleuchte schwarz, schwenkbar links					<b>02851</b>		
	1x LED - Leseleuchte schwarz, schwenkbar rechts					<b>02852</b>		
Schalter an der Leuchte	Hersteller: Wessel Kelvin: 4000 Lumen: 110 EEK: F Watt: 1,5							
	nur möglich bei Holzkopfteil in Korpusausführung, geschrägt (bei anderen Kopfteilen technisch nicht möglich!)							
	LED Kopfteilbeleuchtung schwarz links					<b>028901</b>		
	LED Kopfteilbeleuchtung schwarz rechts					<b>028902</b>		
	2x USB-Steckdosen							

Farb- und Modellabweichungen bzw. die Korrektur von irrtümlichen Angaben behalten wir uns vor.

## Einzelbetten



□ = Front / Korpusausführung  
 ■ = Absetzung

Ansicht	Warenbeschreibung	Liegefläche	B	H	T	Bestell-Nr.	PG 1	PG 2
	Holz-Bettrahmen in Korpusausführung  Einlegetiefe Federholzrahmen: 18 cm Bettseitenhöhe 47,5 cm	90 cm	98,2	<b>47,5</b>	203,8	<b>3909</b>		
		100 cm	108,2	<b>47,5</b>	203,8	<b>3910</b>		
		120 cm	128,2	<b>47,5</b>	203,8	<b>3912</b>		
		140 cm	148,2	<b>47,5</b>	203,8	<b>3914</b>		
	Holz-Bettrahmen gerundet in Korpusausführung  Einlegetiefe Federholzrahmen: 18 cm Bettseitenhöhe 47,5 cm	90 cm	98,2	<b>47,5</b>	203,8	<b>3949</b>		
		100 cm	108,2	<b>47,5</b>	203,8	<b>3950</b>		
		120 cm	128,2	<b>47,5</b>	203,8	<b>3952</b>		
		140 cm	148,2	<b>47,5</b>	203,8	<b>3954</b>		
<p><b>90er, 100 er, 120er + 140 Bett nur einseitig mit Bettschubkasten möglich! 2. Seite ist verblendet</b></p>	Bettschubkasten (Aufpreis inkl. Bettfuß D)  seitlicher Bettschubkasten - B: 90-140 cm (links) seitlicher Bettschubkasten - B: 90-140 cm (rechts)  (bei Ausführung Lack immer matt)					<b>07211</b>		
							<b>07212</b>	
<p><b>90er, 100 er, 120er + 140 Bett nur einseitig mit Bettschubkasten möglich! 2. Seite ist verblendet</b></p>	Bettschubkasten in <b>Absetzung</b> (Aufpreis inkl. Bettfuß E)  seitlicher Bettschubkasten - B: 90-140 cm (links) seitlicher Bettschubkasten - B: 90-140 cm (rechts)  (bei Ausführung Lack immer matt)					<b>07221</b>		
							<b>07222</b>	
	Bettseitensockel mit Fußteilblende (Aufpreis inkl. Bettfuß D) H 23,0 cm  (bei Ausführung Lack immer matt)					<b>0852</b>		
	Bettseitensockel mit Fußteilblende in <b>Absetzung</b> (Aufpreis inkl. Bettfuß E) H 23,0 cm  (bei Ausführung Lack immer matt)					<b>08521</b>		
<p>ca. 0,9 Watt; EEK F</p>	LED Orientierungslicht (2er Set) mit Bewegungsmelder (wird unter die Bettseite montiert)				21	<b>0222</b>		
	Aufpreis für Bettseitensondermaß		<b>190 cm</b>			<b>07190</b>		
			<b>210 cm</b>			<b>07210</b>		
			<b>220 cm</b>			<b>07220</b>		

Farb- und Modellabweichungen bzw. die Korrektur von irrtümlichen Angaben behalten wir uns vor.

## Doppelbetten



= Front / Korpusausführung  
 = Absetzung

Ansicht	Warenbeschreibung	Liegefläche	B	H	T	Bestell-Nr.	PG 1	PG 2
	Holzkopfteil in Korpusausführung, geschrägt Handlauf in <b>Absetzung</b>	160 cm	168,2	<b>97,2</b>	10,7	<b>3501</b>		
		180 cm	188,2	<b>97,2</b>	10,7	<b>3601</b>		
		200 cm	208,2	<b>97,2</b>	10,7	<b>3701</b>		
	Kopfteilpolster für Holzkopfteil	160 cm	159	<b>+7</b>	8,1	<b>07987</b>		
		180 cm	179	<b>+7</b>	8,1	<b>07988</b>		
		200 cm	199	<b>+7</b>	8,1	<b>07989</b>		
	LED Kopfteilbeleuchtung	Bettbreiten 160 - 200 cm		160 cm		<b>025782</b>		
	für Holzkopfteil (EEK: F ; Kelvin: 3200 - 3500)		180 cm					
	HST.-Bestellnummer:	Lumen:	Watt:	200 cm				
	54067142	1560	15,60					
	54067143	1752	17,52					
	54067150	1944	19,44					
	Polsterkopfteil flauschig gepolstert mit bauschiger Kopfpartie unten Holz in Korpusausführung	160 cm	170	<b>106,5</b>	11,6	<b>3502</b>		
		180 cm	190	<b>106,5</b>	11,6	<b>3602</b>		
		200 cm	210	<b>106,5</b>	11,6	<b>3702</b>		
	Polsterkopfteil glatt gepolstert	160 cm	172	<b>118</b>	11	<b>3503</b>		
		180 cm	192	<b>118</b>	11	<b>3603</b>		
		200 cm	212	<b>118</b>	11	<b>3703</b>		
	Polsterkopfteil mit Rautensteppung	160 cm	172	<b>118</b>	11	<b>3504</b>		
		180 cm	192	<b>118</b>	11	<b>3604</b>		
		200 cm	212	<b>118</b>	11	<b>3704</b>		
	Holzkopfteil in Korpusausführung, geschrägt	160 cm	168,2	<b>97,2</b>	10,7	<b>3505</b>		
		180 cm	188,2	<b>97,2</b>	10,7	<b>3605</b>		
		200 cm	208,2	<b>97,2</b>	10,7	<b>3705</b>		
	Kopfteilpolster für Holzkopfteil in Korpusausführung	160 cm	138	<b>+7</b>	8,1	<b>07997</b>		
		180 cm	158	<b>+7</b>	8,1	<b>07998</b>		
		200 cm	178	<b>+7</b>	8,1	<b>07999</b>		
	Kopfteilpolster für Holzkopfteil in Korpusausführung	160 cm	138	<b>+7</b>	8,1	<b>07977</b>		
		180 cm	158	<b>+7</b>	8,1	<b>07978</b>		
		200 cm	178	<b>+7</b>	8,1	<b>07979</b>		
	1x LED - Leseleuchte schwarz, schwenkbar links					<b>02851</b>		
	1x LED - Leseleuchte schwarz, schwenkbar rechts					<b>02852</b>		
Schalter an der Leuchte	Hersteller: Wessel Kelvin: 4000 Lumen: 110 EEK: F Watt: 1,5							
nur möglich bei Holzkopfteil in Korpusausführung, geschrägt (bei anderen Kopfteilen technisch nicht möglich!)								
	LED Kopfteilbeleuchtung schwarz links					<b>028901</b>		
	LED Kopfteilbeleuchtung schwarz rechts					<b>028902</b>		
	2x USB-Steckdosen							

# MONDO Easymax 300

MONDO®

Farb- und Modellabweichungen bzw. die Korrektur von irrtümlichen Angaben behalten wir uns vor.

## Doppelbetten



□ = Front / Korpusausführung  
 ■ = Absetzung

Ansicht	Warenbeschreibung	Liegefläche	B	H	T	Bestell-Nr.	PG 1	PG 2
	Holz-Bettrahmen in Korpusausführung	160 cm	168,2	<b>47,5</b>	203,8	<b>3916</b>		
		180 cm	188,2	<b>47,5</b>	203,8	<b>3918</b>		
		200 cm	208,2	<b>47,5</b>	203,8	<b>3920</b>		
	Einlegetiefe Federholzrahmen: 18 cm Bettseitenhöhe 47,5 cm							
	Holz-Bettrahmen gerundet in Korpusausführung	160 cm	168,2	<b>47,5</b>	203,8	<b>3956</b>		
		180 cm	188,2	<b>47,5</b>	203,8	<b>3958</b>		
		200 cm	208,2	<b>47,5</b>	203,8	<b>3960</b>		
	Einlegetiefe Federholzrahmen: 18 cm Bettseitenhöhe 47,5 cm							
	Bettschubkasten (Aufpreis inkl. Bettfuß D) 2 seitliche Bettschubkästen - B: 160-200 cm (links und rechts)					<b>07213</b>		
	Bettschubkasten in <b>Absetzung</b> (Aufpreis inkl. Bettfuß E) 2 seitliche Bettschubkästen - B: 160-200 cm (links und rechts) (bei Ausführung Lack immer matt)					<b>07223</b>		
	Bettseitensockel mit Fußteilblende (Aufpreis inkl. Bettfuß D) H 23,0 cm (bei Ausführung Lack immer matt)					<b>0852</b>		
	Bettseitensockel mit Fußteilblende in <b>Absetzung</b> (Aufpreis inkl. Bettfuß E) H 23,0 cm (bei Ausführung Lack immer matt)					<b>08521</b>		
<p>ca. 0,9 Watt; EEK F</p>	LED Orientierungslicht (2er Set) mit Bewegungsmelder (wird unter die Bettseite montiert)				21	<b>0222</b>		
	Aufpreis für Bettseitensondermaß							
		<b>190 cm</b>				<b>07190</b>		
		<b>210 cm</b>				<b>07210</b>		
		<b>220 cm</b>				<b>07220</b>		

Farb- und Modellabweichungen bzw. die Korrektur von irrtümlichen Angaben behalten wir uns vor.



= Front / Korpusausführung  
 = Absetzung

## Komforteinzelbetten

Ansicht	Warenbeschreibung	Liegefläche	B	H	T	Bestell-Nr.	PG 1	PG 2
	Holzkopfteil in Korpusausführung, geschrägt Handlauf in <b>Absetzung</b>	90 cm	98,2	<b>105,7</b>	10,7	<b>31017</b>		
		100 cm	108,2	<b>105,7</b>	10,7	<b>32017</b>		
		120 cm	128,2	<b>105,7</b>	10,7	<b>33017</b>		
		140 cm	148,2	<b>105,7</b>	10,7	<b>34017</b>		
	Kopfteilpolster für Holzkopfteil	90 cm	89	<b>+7</b>	8,1	<b>07982</b>		
		100 cm	99	<b>+7</b>	8,1	<b>07983</b>		
		120 cm	119	<b>+7</b>	8,1	<b>07984</b>		
		140 cm	139	<b>+7</b>	8,1	<b>07985</b>		
	LED Kopfteilbeleuchtung Bettbreiten 90 - 140 cm für Holzkopfteil (EEK: F ; Kelvin: 3200 - 3500)					<b>025772</b>		
	HST.-Bestellnummer:      Lumen:      Watt:							
	54067147                      888                      8,88							
	54067148                      984                      9,84							
	54067149                      1176                     11,76							
54067141                      1368                     13,68								
	Polsterkopfteil flauschig gepolstert mit bauschiger Kopfpattie unten Holz in Korpusausführung	90 cm	100	<b>115</b>	11,6	<b>31027</b>		
		100 cm	110	<b>115</b>	11,6	<b>32027</b>		
		120 cm	130	<b>115</b>	11,6	<b>33027</b>		
		140 cm	150	<b>115</b>	11,6	<b>34027</b>		
	Polsterkopfteil glatt gepolstert	90 cm	102	<b>118</b>	11	<b>3103</b>		
		100 cm	112	<b>118</b>	11	<b>3203</b>		
		120 cm	132	<b>118</b>	11	<b>3303</b>		
		140 cm	152	<b>118</b>	11	<b>3403</b>		
	Polsterkopfteil mit Rautensteppung	90 cm	102	<b>118</b>	11	<b>3104</b>		
		100 cm	112	<b>118</b>	11	<b>3204</b>		
		120 cm	132	<b>118</b>	11	<b>3304</b>		
		140 cm	152	<b>118</b>	11	<b>3404</b>		
	Holzkopfteil in Korpusausführung, geschrägt	90 cm	98,2	<b>105,7</b>	10,7	<b>31057</b>		
		100 cm	108,2	<b>105,7</b>	10,7	<b>32057</b>		
		120 cm	128,2	<b>105,7</b>	10,7	<b>33057</b>		
		140 cm	148,2	<b>105,7</b>	10,7	<b>34057</b>		
	Kopfteilpolster für Holzkopfteil in Korpusausführung	90 cm	68	<b>+7</b>	8,1	<b>07992</b>		
		100 cm	78	<b>+7</b>	8,1	<b>07993</b>		
		120 cm	98	<b>+7</b>	8,1	<b>07994</b>		
		140 cm	118	<b>+7</b>	8,1	<b>07995</b>		
	Kopfteilpolster für Holzkopfteil in Korpusausführung	90 cm	68	<b>+7</b>	8,1	<b>07972</b>		
		100 cm	78	<b>+7</b>	8,1	<b>07973</b>		
		120 cm	98	<b>+7</b>	8,1	<b>07974</b>		
		140 cm	118	<b>+7</b>	8,1	<b>07975</b>		
	1x LED - Leseleuchte schwarz, schwenkbar links					<b>02851</b>		
	1x LED - Leseleuchte schwarz, schwenkbar rechts					<b>02852</b>		
Schalter an der Leuchte	Hersteller: Wessel Kelvin: 4000 Lumen: 110 EEK: F Watt: 1,5							
	nur möglich bei Holzkopfteil in Korpusausführung, geschrägt (bei anderen Kopfteilen technisch nicht möglich!)							
	LED Kopfteilbeleuchtung schwarz links					<b>028901</b>		
LED Kopfteilbeleuchtung schwarz rechts						<b>028902</b>		
	2x USB-Steckdosen							

Farb- und Modellabweichungen bzw. die Korrektur von irrümlichen Angaben behalten wir uns vor.



□ = Front / Korpusausführung  
 ■ = Absetzung

## Komforteinzelbetten

Ansicht	Warenbeschreibung	Liegefläche	B	H	T	Bestell-Nr.	PG 1	PG 2
	Komfortbettrahmen in Korpusausführung Handlauf in <b>Absetzung</b>	90 cm	98,2	<b>56</b>	203,8	<b>3929</b>		
		100 cm	108,2	<b>56</b>	203,8	<b>3931</b>		
		120 cm	128,2	<b>56</b>	203,8	<b>3932</b>		
		140 cm	148,2	<b>56</b>	203,8	<b>3934</b>		
	Bettseitenhöhe 55,3 cm							
	Komfortbettrahmen in Korpusausführung Rahmen unten in <b>Absetzung</b>	90 cm	98,2	<b>56</b>	203,8	<b>3969</b>		
		100 cm	108,2	<b>56</b>	203,8	<b>3971</b>		
		120 cm	128,2	<b>56</b>	203,8	<b>3972</b>		
		140 cm	148,2	<b>56</b>	203,8	<b>3974</b>		
	Bettseitenhöhe 55,3 cm							
	<b>90er, 100 er, 120er + 140 Bett nur einseitig mit Bettschubkasten möglich! 2. Seite ist verblendet</b> Bettschubkasten (Aufpreis inkl. Bettfuß D)							
		seitlicher Bettschubkasten - B: 90-140 cm (links) seitlicher Bettschubkasten - B: 90-140 cm (rechts)					<b>07211</b> <b>07212</b>	
	(bei Ausführung Lack immer matt)							
	<b>90er, 100 er, 120er + 140 Bett nur einseitig mit Bettschubkasten möglich! 2. Seite ist verblendet</b> Bettschubkasten in <b>Absetzung</b> (Aufpreis inkl. Bettfuß E)							
		seitlicher Bettschubkasten - B: 90-140 cm (links) seitlicher Bettschubkasten - B: 90-140 cm (rechts)					<b>07221</b> <b>07222</b>	
	(bei Ausführung Lack immer matt)							
	Bettseitensockel mit Fußteilblende (Aufpreis inkl. Bettfuß D) H 23,0 cm							<b>0852</b>
	(bei Ausführung Lack immer matt)							
	Bettseitensockel mit Fußteilblende in <b>Absetzung</b> (Aufpreis inkl. Bettfuß E) H 23,0 cm							<b>08521</b>
	(bei Ausführung Lack immer matt)							
 ca. 0,9 Watt; EEK F	LED Orientierungslicht (2er Set) mit Bewegungsmelder (wird unter die Bettseite montiert)				21	<b>0222</b>		
	Aufpreis für Bettseitensondermaß							<b>07190</b>
								<b>07210</b>
								<b>07220</b>

Farb- und Modellabweichungen bzw. die Korrektur von irrtümlichen Angaben behalten wir uns vor.

## Komfortdoppelbetten



= Front / Korpusausführung  
 = Absetzung

Ansicht	Warenbeschreibung	Liegefläche	B	H	T	Bestell-Nr.	PG 1	PG 2
	Holzkopfteil in Korpusausführung, geschrägt Handlauf in <b>Absetzung</b>	160 cm	168,2	<b>105,7</b>	10,7	<b>35017</b>		
		180 cm	188,2	<b>105,7</b>	10,7	<b>36017</b>		
		200 cm	208,2	<b>105,7</b>	10,7	<b>37017</b>		
	Kopfteilpolster für Holzkopfteil	160 cm	159	<b>+7</b>	8,1	<b>07987</b>		
		180 cm	179	<b>+7</b>	8,1	<b>07988</b>		
		200 cm	199	<b>+7</b>	8,1	<b>07989</b>		
	LED Kopfteilbeleuchtung Bettbreiten 160 - 200 cm für Holzkopfteil (EEK: F ; Kelvin: 3200 - 3500)	160 cm				<b>025782</b>		
	HST.-Bestellnummer: Lumen: Watt:	180 cm						
	54067142 1560 15,60	200 cm						
	54067143 1752 17,52							
54067150 1944 19,44								
	Polsterkopfteil flauschig gepolstert mit bauschiger Kopfpartie unten Holz in Korpusausführung	160 cm	170	<b>115</b>	11,6	<b>35027</b>		
		180 cm	190	<b>115</b>	11,6	<b>36027</b>		
		200 cm	210	<b>115</b>	11,6	<b>37027</b>		
	Polsterkopfteil glatt gepolstert	160 cm	172	<b>118</b>	11	<b>3503</b>		
		180 cm	192	<b>118</b>	11	<b>3603</b>		
		200 cm	212	<b>118</b>	11	<b>3703</b>		
	Polsterkopfteil mit Rautensteppung	160 cm	172	<b>118</b>	11	<b>3504</b>		
		180 cm	192	<b>118</b>	11	<b>3604</b>		
		200 cm	212	<b>118</b>	11	<b>3704</b>		
	Holzkopfteil in Korpusausführung, geschrägt	160 cm	168,2	<b>105,7</b>	10,7	<b>35057</b>		
		180 cm	188,2	<b>105,7</b>	10,7	<b>36057</b>		
		200 cm	208,2	<b>105,7</b>	10,7	<b>37057</b>		
	Kopfteilpolster für Holzkopfteil in Korpusausführung	160 cm	138	<b>+7</b>	8,1	<b>07997</b>		
		180 cm	158	<b>+7</b>	8,1	<b>07998</b>		
		200 cm	178	<b>+7</b>	8,1	<b>07999</b>		
	Kopfteilpolster für Holzkopfteil in Korpusausführung	160 cm	138	<b>+7</b>	8,1	<b>07977</b>		
		180 cm	158	<b>+7</b>	8,1	<b>07978</b>		
		200 cm	178	<b>+7</b>	8,1	<b>07979</b>		
	1x LED - Leseleuchte schwarz, schwenkbar links					<b>02851</b>		
	1x LED - Leseleuchte schwarz, schwenkbar rechts					<b>02852</b>		
Schalter an der Leuchte	Hersteller: Wessel Kelvin: 4000 Lumen: 110 EEK: F Watt: 1,5							
	nur möglich bei Holzkopfteil in Korpusausführung, geschrägt (bei anderen Kopfteilen technisch nicht möglich!)							
	LED Kopfteilbeleuchtung schwarz links					<b>028901</b>		
	LED Kopfteilbeleuchtung schwarz rechts					<b>028902</b>		
	2x USB-Steckdosen							

Bitte geben Sie bei jeder Bestellung die exakte Farbkombination aus Korpus Frontfarbe u. Absetzung an!



Farb- und Modellabweichungen bzw. die Korrektur von irrtümlichen Angaben behalten wir uns vor.



□ = Front / Korpusausführung  
 ■ = Absetzung

## Komfortdoppelbetten

Ansicht	Warenbeschreibung	Liegefläche	B	H	T	Bestell-Nr.	PG 1	PG 2	
	Komfortbettrahmen in Korpusausführung Handlauf in <b>Absetzung</b>	160 cm	168,2	<b>56</b>	203,8	<b>3936</b>			
		180 cm	188,2	<b>56</b>	203,8	<b>3938</b>			
		200 cm	208,2	<b>56</b>	203,8	<b>3940</b>			
	Bettseitenhöhe 55,3 cm								
	Komfortbettrahmen in Korpusausführung Rahmen unten in <b>Absetzung</b>	160 cm	168,2	<b>56</b>	203,8	<b>3976</b>			
		180 cm	188,2	<b>56</b>	203,8	<b>3978</b>			
		200 cm	208,2	<b>56</b>	203,8	<b>3980</b>			
	Bettseitenhöhe 55,3 cm								
	Bett Schubkasten (Aufpreis inkl. Bettfuß D) 2 seitliche Bett Schubkästen - B: 160-200 cm (links und rechts)					<b>07213</b>			
	Bett Schubkasten in <b>Absetzung</b> (Aufpreis inkl. Bettfuß E) 2 seitliche Bett Schubkästen - B: 160-200 cm (links und rechts) (bei Ausführung Lack immer matt)					<b>07223</b>			
	Bettseitensockel mit Fußteilblende (Aufpreis inkl. Bettfuß D) H 23,0 cm (bei Ausführung Lack immer matt)					<b>0852</b>			
	Bettseitensockel mit Fußteilblende in <b>Absetzung</b> (Aufpreis inkl. Bettfuß E) H 23,0 cm (bei Ausführung Lack immer matt)					<b>08521</b>			
<p>ca. 0,9 Watt; EEK F</p>	LED Orientierungslicht (2er Set) mit Bewegungsmelder (wird unter die Bettseite montiert)				21	<b>0222</b>			
	Aufpreis für Bettseiten Sondermaß	<b>190 cm</b>				<b>07190</b>			
		<b>210 cm</b>					<b>07210</b>		
		<b>220 cm</b>					<b>07220</b>		

Farb- und Modellabweichungen bzw. die Korrektur von irrtümlichen Angaben behalten wir uns vor.



## Bettfüße

Ansicht	Warenbeschreibung	B	H	T	Bestell-Nr.	PG 1	PG 2
	<b>Bettfuß (schwebende Optik)</b> 2er-Set, schwarz runder Querschnitt H 23,0 cm		23		0384		
	<b>Bettfuß</b> 2er-Set, Metall weiß matt H 23,0 cm	8	23	11	0383		
	<b>Bettfuß</b> 2er-Set, Metall kristall matt H 23,0 cm	8	23	11	0368		
	<b>Bettfuß</b> 2er-Set, Metall platin matt H 23,0 cm	8	23	11	0369		
	<b>Bettfuß</b> 2er-Set, Metall terrabraun matt H 23,0 cm	8	23	11	0365		
	<b>Bettfuß</b> 2er-Set, Metall Anthrazit soft H 23,0 cm	8	23	11	0381		
	<b>Bettfuß</b> 2er-Set, Chrom-Glanz, H 23,0 cm	8	23	11	0382		
	<b>Bettfuß</b> 2er-Set, Edelstahl Optik H 23,0 cm	8	23	11	0367		
	<b>Bettfuß D</b> Fußteilblende, Ausführung wie Bettrahmen (bei Ausführung Lack immer matt), H 23,0 cm		23		0371		
	<b>Bettfuß E</b> Fußteilblende, Ausführung in <b>Absetzung</b> (bei Ausführung Lack immer matt), H 23,0 cm		23		0386		

Farb- und Modellabweichungen bzw. die Korrektur von irrtümlichen Angaben behalten wir uns vor.



## Matratzen & Federholzrahmen

Ansicht	Warenbeschreibung	B	H	T	Bestell-Nr.
	<b>DREAM TFK500</b>	<b>H2 / soft</b>			
	- ergonomische Taschenfederkernmatratze mit ca. 500 Federn bei Liegefläche 100 x 200 cm	90	<b>22</b>	190	<b>48371</b>
	- Kernhöhe ca. 20 cm, Gesamthöhe ca. 22 cm	80	<b>22</b>	200	<b>48378</b>
	- Zoneneinteilung auf der Ober- und Unterseite symmetrisch angeordnet, daher kann die Matratze ohne Komfortverlust gedreht und gewendet werden	90	<b>22</b>	200	<b>48372</b>
	- Komfortable Polyesterabdeckung aus elastischem Komfortschaum mit eingesteppter Polyesterklimatefaser	100	<b>22</b>	200	<b>48373</b>
	- Stretchbezug oben 742: 55% Polyester, 43% Viskose, 2% Kaschmir	120	<b>22</b>	200	<b>48374</b>
	- Stretchbezug unten 571: 100% Polyester mit eingesteppter Polyester-Hohlfaser	140	<b>22</b>	200	<b>48375</b>
	- Stretchbezug oben 571: 100% Polyester mit eingesteppter Polyesterklimatefaser	<b>H3 / medium</b>			
	- Stretchbezug unten 571: 100% Polyester mit eingesteppter Polyesterklimatefaser	90	<b>22</b>	190	<b>48391</b>
	- Stretchbezug waschbar bis 60°, nicht Trockner geeignet	80	<b>22</b>	200	<b>48398</b>
		90	<b>22</b>	200	<b>48392</b>
		100	<b>22</b>	200	<b>48393</b>
		120	<b>22</b>	200	<b>48394</b>
		140	<b>22</b>	200	<b>48395</b>

	<b>MAX TFK 1000</b>	<b>H2 / soft</b>			
	- ergonomische Tonnentaschenfederkernmatratze mit ca. 1000 Federn bei Liegefläche 100 x 200 cm	90	<b>25</b>	190	<b>48381</b>
	- Kernhöhe ca. 23 cm, Gesamthöhe ca. 25 cm	80	<b>25</b>	200	<b>48388</b>
	- hervorragende Körperunterstützung durch die den Körperzonen entsprechenden 7 Härtebereiche	90	<b>25</b>	200	<b>48382</b>
	- Zoneneinteilung auf der Ober- und Unterseite symmetrisch angeordnet, daher kann die Matratze ohne Komfortverlust gedreht und gewendet werden	100	<b>25</b>	200	<b>48383</b>
	- druckentlastende Kaltschaumpolsterung (RG 50 kg/m³), 4 cm	120	<b>25</b>	200	<b>48384</b>
	- Stretchbezug oben 742: 55% Polyester, 43% Viskose, 2% Kaschmir mit eingesteppter Polyester-Hohlfaser	140	<b>25</b>	200	<b>48385</b>
	- Stretchbezug unten 571: 100% Polyester mit eingesteppter Polyesterklimatefaser	<b>H3 / medium</b>			
	- Stretchbezug waschbar bis 60°, nicht Trockner geeignet	90	<b>25</b>	190	<b>48401</b>
		80	<b>25</b>	200	<b>48408</b>
		90	<b>25</b>	200	<b>48402</b>
		100	<b>25</b>	200	<b>48403</b>
		120	<b>25</b>	200	<b>48404</b>
		140	<b>25</b>	200	<b>48405</b>

Nässeschutz für Matratzen	90	190	<b>49121</b>
	80	200	<b>49128</b>
	90	200	<b>49122</b>
	100	200	<b>49123</b>
	120	200	<b>49124</b>
	140	200	<b>49125</b>

## BALANCE 700

### FIX starre Ausführung



- Leisten: 28 mehrfach schichtverleimte Federholzleisten in Duo-Kappen aufliegend gelagert
- Zonen: Schulterkomfortzone durch Schulterbereich
- Ausstattung: individuelle Härtegradverstellung der Mittelzone, Mittelgurt und verstärkte Federholzleisten (Stärke der Leisten: ca. 11 mm)
- Belastbarkeit: bis max. 200 kg

Bau-/Holmhöhe: 100/70 mm

90	<b>8,5</b>	190	<b>57281</b>
80	<b>8,5</b>	200	<b>57288</b>
90	<b>8,5</b>	200	<b>57282</b>
100	<b>8,5</b>	200	<b>57283</b>
120	<b>8,5</b>	200	<b>57284</b>
140	<b>8,5</b>	200	<b>57285</b>

### FLEX manuelle Kopf-/Fußteilverstellung



Bau-/Holmhöhe: 100/70 mm

90	<b>8,5</b>	190	<b>57291</b>
80	<b>8,5</b>	200	<b>57298</b>
90	<b>8,5</b>	200	<b>57292</b>
100	<b>8,5</b>	200	<b>57293</b>
120	<b>8,5</b>	200	<b>57294</b>
140	<b>8,5</b>	200	<b>57295</b>

Farb- und Modellabweichungen bzw. die Korrektur von irrtümlichen Angaben behalten wir uns vor.



## Federholzrahmen

Ansicht	Warenbeschreibung	B	H	T	Bestell-Nr.
---------	-------------------	---	---	---	-------------

### BALANCE 200

#### FIX starre Ausführung



- Leisten: 28 mehrfach schichtverleimte Federholzleisten in Duo-Kappen aufliegend gelagert
- Zonen: 7-Zonen-Aufteilung und Schulterkomfortzone durch Schulterbereich mit konturgefrästen Federleisten
- Ausstattung: individuelle Härtegradverstellung der Mittelzone und Mittelgurt
- Belastbarkeit: bis max. 130 kg

Bau-/Holmhöhe: 85/50 mm

90	<b>8,5</b>	190	<b>57201</b>
80	<b>8,5</b>	200	<b>57208</b>
90	<b>8,5</b>	200	<b>57202</b>
100	<b>8,5</b>	200	<b>57203</b>
120	<b>8,5</b>	200	<b>57204</b>
140	<b>8,5</b>	200	<b>57205</b>

#### FLEX manuelle Kopf-/Fußteilverstellung



Bau-/Holmhöhe: 85/50 mm

90	<b>8,5</b>	190	<b>57211</b>
80	<b>8,5</b>	200	<b>57218</b>
90	<b>8,5</b>	200	<b>57212</b>
100	<b>8,5</b>	200	<b>57213</b>
120	<b>8,5</b>	200	<b>57214</b>
140	<b>8,5</b>	200	<b>57215</b>

#### MOT motorische Kopf-/Fußteilverstellung



90	<b>10</b>	190	<b>57221</b>
80	<b>10</b>	200	<b>57228</b>
90	<b>10</b>	200	<b>57222</b>
100	<b>10</b>	200	<b>57223</b>
120	<b>10</b>	200	<b>57224</b>
140	<b>10</b>	200	<b>57225</b>

### BALANCE 300

#### FIX starre Ausführung



- Leisten: 42 mehrfach schichtverleimte Federholzleisten in Trio-Kappen aufliegend gelagert
- Zonen: 7-Zonen-Aufteilung
- Ausstattung: individuelle Härtegradverstellung der Mittelzone und Mittelgurt
- Belastbarkeit: bis max. 130 kg

Bau-/Holmhöhe: 85/50 mm

90	<b>8,5</b>	190	<b>57241</b>
80	<b>8,5</b>	200	<b>57248</b>
90	<b>8,5</b>	200	<b>57242</b>
100	<b>8,5</b>	200	<b>57243</b>
120	<b>8,5</b>	200	<b>57244</b>
140	<b>8,5</b>	200	<b>57245</b>

#### FLEX manuelle Kopf-/Fußteilverstellung



Bau-/Holmhöhe: 85/50 mm

90	<b>8,5</b>	190	<b>57251</b>
80	<b>8,5</b>	200	<b>57258</b>
90	<b>8,5</b>	200	<b>57252</b>
100	<b>8,5</b>	200	<b>57253</b>
120	<b>8,5</b>	200	<b>57254</b>
140	<b>8,5</b>	200	<b>57255</b>

#### MOT motorische Kopf-/Fußteilverstellung



Bau-/Holmhöhe: 100/70 mm  
Motor nach Ecodesign-Richtlinie,  
Stromverbrauch < 0,5 W im Standby und  
Notabsenkung

90	<b>10</b>	190	<b>57261</b>
80	<b>10</b>	200	<b>57268</b>
90	<b>10</b>	200	<b>57262</b>
100	<b>10</b>	200	<b>57263</b>
120	<b>10</b>	200	<b>57264</b>
140	<b>10</b>	200	<b>57265</b>



Funkfernbedienung für motorisch verstellbaren Federholzrahmen statt kabelgebundener Fernbedienung

**0611**

# MONDO Easymax 300

Farb- und Modellabweichungen bzw. die Korrektur von irrtümlichen Angaben behalten wir uns vor.



## Federholzrahmen

Ansicht	Warenbeschreibung	B	H	T	Bestell-Nr.
---------	-------------------	---	---	---	-------------

## BALANCE 900

### FLEX manuelle Kopf-/Fußteilverstellung

- Leisten: 28 mehrfach schichtverleimte Federholzleisten in Duo-Kappen innenliegend gelagert
- Zonen: Schulterkomfortzone durch Schulterbereich mit konturgefrästen Federleisten
- Ausstattung: individuelle Härtegradverstellung der Mittelzone und Mittelgurt
- Belastbarkeit: bis max. 100 kg

Bau-/Holmhöhe: 70/70 mm

90	7	190	<b>57311</b>
80	7	200	<b>57318</b>
90	7	200	<b>57312</b>
100	7	200	<b>57313</b>
120	7	200	<b>57314</b>
140	7	200	<b>57315</b>



### MOT motorische Kopf-/Fußteilverstellung

Bau-/Holmhöhe: 100/70 mm  
 Motor na ch Ecodesign-Richtlinie,  
 Stromverbrauch < 0,5 W im Standby und  
 Notabsenkung

90	7	190	<b>57321</b>
80	7	200	<b>57328</b>
90	7	200	<b>57322</b>
100	7	200	<b>57323</b>
120	7	200	<b>57324</b>
140	7	200	<b>57325</b>



Funkfernbedienung für motorisch verstellbaren Federholzrahmen statt kabelgebundener Fernbedienung

0611

Farb- und Modellabweichungen bzw. die Korrektur von irrtümlichen Angaben behalten wir uns vor.













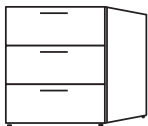



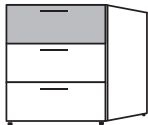

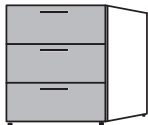

= Front / Korpusausführung  
 = Absetzung

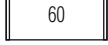
## Konsolen

Ansicht	Warenbeschreibung	B	H	T	Bestell-Nr.	PG 1	PG 2
	Hängekommode, 1 Schubkasten, Fronten in Lack, matt oder Hochglanz	45 60	<b>21,9</b>	42,4	<b>4016</b> <b>4017</b>		
	<b>Abdeckblatt für Kommode siehe Seite: 74</b>						
	Hängekommode, 1 Schubkasten Vorderstück in <b>Absetzung</b>	45 60	<b>21,9</b>	42,4	<b>4018</b> <b>4019</b>		
	<b>Abdeckblatt für Kommode siehe Seite: 74</b>						
	Konsole, 1 Schubkasten, mit Stützwange Fronten in Lack, matt oder Hochglanz	45 60	<b>46,3</b>	42,4	<b>4011</b> <b>4021</b>		
	<b>Abdeckblatt für Kommode siehe Seite: 74</b>						
	Hängekonsole, 1 Schubkasten Vorderstück in <b>Absetzung</b> mit Stützwange	45 60	<b>46,3</b>	42,4	<b>4024</b> <b>4027</b>		
	<b>Abdeckblatt für Kommode siehe Seite: 74</b>						
	Konsole, 2 Schubkästen Fronten in Lack, matt oder Hochglanz	45 60	<b>46,3</b>	42,4	<b>4052</b> <b>4062</b>		
	<b>Abdeckblatt für Kommode siehe Seite: 74</b>						
	2er Set Gestell		<b>19,7</b>		<b>78152</b>		
	Konsole, 2 Schubkästen oberer Schubkasten in <b>Absetzung</b>	45 60	<b>46,3</b>	42,4	<b>4055</b> <b>4065</b>		
	<b>Abdeckblatt für Kommode siehe Seite: 74</b>						
	2er Set Gestell		<b>19,7</b>		<b>78152</b>		
	Konsole, 2 Schubkästen Schubkästen in <b>Absetzung</b>	45 60	<b>46,3</b>	42,4	<b>4058</b> <b>4068</b>		
	<b>Abdeckblatt für Kommode siehe Seite: 74</b>						
	2er Set Gestell		<b>19,7</b>		<b>78152</b>		
	Konsolenaufsatzpaneel links vom Bett, inkl. Beleuchtung	45,3 60,3	<b>31</b>	22	<b>5081</b> <b>5084</b>		
	Konsolenaufsatzpaneel rechts vom Bett, inkl. Beleuchtung	45,3 60,3	<b>31</b>	22	<b>5082</b> <b>5085</b>		

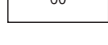
= Front / Korpusausführung  
 = Absetzung

## Konsolen

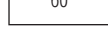
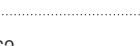
Ansicht	Warenbeschreibung	B	H	T	Bestell-Nr.	PG 1	PG 2
   	Konsole, 3 Schubkästen Fronten in Lack, matt oder Hochglanz	45	<b>59,7</b>	42,4	<b>4053</b>		
		60	<b>59,7</b>	42,4	<b>4063</b>		
	<b>Abdeckblatt für Kommode siehe Seite: 74</b>						
	2er Set Gestell		<b>19,7</b>		<b>78152</b>		
   	Konsole, 3 Schubkästen oberer Schubkasten in <b>Absetzung</b>	45	<b>59,7</b>	42,4	<b>4056</b>		
		60	<b>59,7</b>	42,4	<b>4066</b>		
	<b>Abdeckblatt für Kommode siehe Seite: 74</b>						
	2er Set Gestell		<b>19,7</b>		<b>78152</b>		
   	Konsole, 3 Schubkästen Schubkästen in <b>Absetzung</b>	45	<b>59,7</b>	42,4	<b>4050</b>		
		60	<b>59,7</b>	42,4	<b>4060</b>		
	<b>Abdeckblatt für Kommode siehe Seite: 74</b>						
	2er Set Gestell		<b>19,7</b>		<b>78152</b>		
   	Konsole, 1 Schubkasten Metallkufen in Anthrazit Fronten in Lack, matt oder Hochglanz	45	<b>60,3</b>	42,4	<b>4030</b>		
		60	<b>60,3</b>	42,4	<b>4040</b>		
	<b>Höhe verstellbar von 47,5 cm bis zu 63,5 cm, in 3,2 cm Schritten</b>						
	<b>Abdeckblatt für Kommode siehe Seite: 74</b>						
   	Konsole, 1 Schubkasten Schubkasten in <b>Absetzung</b> Metallkufen in Anthrazit	45	<b>60,3</b>	42,4	<b>4031</b>		
		60	<b>60,3</b>	42,4	<b>4041</b>		
	<b>Höhe verstellbar von 47,5 cm bis zu 63,5 cm, in 3,2 cm Schritten</b>						
	<b>Abdeckblatt für Kommode siehe Seite: 74</b>						

Farb- und Modellabweichungen bzw. die Korrektur von irrtümlichen Angaben behalten wir uns vor.

= Front / Korpusausführung  
 = Absetzung

## Kommoden

Ansicht	Warenbeschreibung	B	H	T	Bestell-Nr.	PG 1	PG 2
	Kommode, 4 Schubkästen Fronten in Lack, matt oder Hochglanz	45	<b>78,9</b>	42,4	<b>4234</b>		
		60	<b>78,9</b>	42,4	<b>4244</b>		
		90	<b>78,9</b>	42,4	<b>4249</b>		
		<b>Abdeckblatt für Kommode siehe Seite: 74</b>					
	2er Set Gestell		<b>19,7</b>		<b>78152</b>		
	Kommode, 4 Schubkästen oberer Schubkasten in <b>Absetzung</b>	45	<b>78,9</b>	42,4	<b>4232</b>		
		60	<b>78,9</b>	42,4	<b>4242</b>		
		90	<b>78,9</b>	42,4	<b>4277</b>		
		<b>Abdeckblatt für Kommode siehe Seite: 74</b>					
	2er Set Gestell		<b>19,7</b>		<b>78152</b>		
	Kommode, 4 Schubkästen Schubkästen in <b>Absetzung</b>	45	<b>78,9</b>	42,4	<b>4233</b>		
		60	<b>78,9</b>	42,4	<b>4243</b>		
		90	<b>78,9</b>	42,4	<b>4278</b>		
		<b>Abdeckblatt für Kommode siehe Seite: 74</b>					
	2er Set Gestell		<b>19,7</b>		<b>78152</b>		
	Kommode, 6 Schubkästen Fronten in Lack, matt oder Hochglanz	45	<b>117,3</b>	42,4	<b>4247</b>		
		60	<b>117,3</b>	42,4	<b>4248</b>		
		90	<b>117,3</b>	42,4	<b>4276</b>		
		<b>Abdeckblatt für Kommode siehe Seite: 74</b>					
	2er Set Gestell		<b>19,7</b>		<b>78152</b>		



Farb- und Modellabweichungen bzw. die Korrektur von irrtümlichen Angaben behalten wir uns vor.

**Standard- Inneneinteilung:**  
2 Einlegeböden hinter jeder Tür

= Front / Korpusausführung  
 = Absetzung

## Kommoden

Ansicht	Warenbeschreibung	B	H	T	Bestell-Nr.	PG 1	PG 2
	Kommode, 6 Schubkästen oberer Schubkasten in <b>Absetzung</b>	45	117,3	42,4	<b>4245</b>		
		60	117,3	42,4	<b>4246</b>		
		90	117,3	42,4	<b>4254</b>		
		<b>Abdeckblatt für Kommode siehe Seite: 74</b>					
	2er Set Gestell		19,7		78152		
	Kommode, 6 Schubkästen Schubkästen in <b>Absetzung</b>	45	117,3	42,4	<b>4255</b>		
		60	117,3	42,4	<b>4256</b>		
		90	117,3	42,4	<b>4257</b>		
		<b>Abdeckblatt für Kommode siehe Seite: 74</b>					
	2er Set Gestell		19,7		78152		
	Kommode, 2 Schubkästen, 2 Türen Fronten in Lack, matt oder Hochglanz	90	117,3	42,4	<b>4634</b>		
		<b>Abdeckblatt für Kommode siehe Seite: 74</b>					
	2er Set Gestell		19,7		78152		
	Kommode, 2 Schubkästen, 2 Türen Schubkästen in <b>Absetzung</b>	90	117,3	42,4	<b>4635</b>		
		<b>Abdeckblatt für Kommode siehe Seite: 74</b>					
	2er Set Gestell		19,7		78152		

Farb- und Modellabweichungen bzw. die Korrektur von irrtümlichen Angaben behalten wir uns vor.

**Standard- Inneneinteilung:**  
**2 Einlegeböden hinter jeder Tür**

= Front / Korpusausführung  
 = Absetzung

## Kommoden

Ansicht	Warenbeschreibung	B	H	T	Bestell-Nr.	PG 1	PG 2
  	Kommode, 2 Schubkästen, 2 Türen Türen in <b>Absetzung</b>	90	117,3	42,4	4636		
	<b>Abdeckblatt für Kommode siehe Seite: 74</b>						
	2er Set Gestell		19,7		78152		
  	Kommode, 2 Schubkästen, 2 Türen Schubkästen und Türen in <b>Absetzung</b>	90	117,3	42,4	4637		
	<b>Abdeckblatt für Kommode siehe Seite: 74</b>						
	2er Set Gestell		19,7		78152		
    	Kommode, 2 Türen Fronten in Lack, matt oder Hochglanz	90 120	78,9	42,4	4645 4648		
	<b>Abdeckblatt für Kommode siehe Seite: 74</b>						
	2er Set Gestell		19,7		78152		
	3er Set Gestell		19,7		78153		
    	Kommode, 2 Türen Türen in <b>Absetzung</b>	90 120	78,9	42,4	4646 4647		
	<b>Abdeckblatt für Kommode siehe Seite: 74</b>						
	2er Set Gestell		19,7		78152		
	3er Set Gestell		19,7		78153		

Farb- und Modellabweichungen bzw. die Korrektur von irrtümlichen Angaben behalten wir uns vor.

**Standard- Inneneinteilung:**  
**2 Einlegeböden hinter jeder Tür**

= Front / Korpusausführung  
 = Absetzung

## Kommoden

Ansicht	Warenbeschreibung	B	H	T	Bestell-Nr.	PG 1	PG 2
	Kommode, 1 Tür, 4 Schubkästen Fronten in Lack, matt oder Hochglanz	90	<b>78,9</b>	42,4	<b>4324</b>		
		120	<b>78,9</b>	42,4	<b>4355</b>		
	<b>Abdeckblatt für Kommode siehe Seite: 74</b>						
	3er Set Gestell		<b>19,7</b>		<b>78153</b>		
	Kommode, 1 Tür, 4 Schubkästen Schubkästen in <b>Absetzung</b>	90	<b>78,9</b>	42,4	<b>4325</b>		
		120	<b>78,9</b>	42,4	<b>4357</b>		
	<b>Abdeckblatt für Kommode siehe Seite: 74</b>						
	3er Set Gestell		<b>19,7</b>		<b>78153</b>		
	Kommode, 1 Tür, 4 Schubkästen Tür in <b>Absetzung</b>	90	<b>78,9</b>	42,4	<b>4326</b>		
		120	<b>78,9</b>	42,4	<b>4351</b>		
	<b>Abdeckblatt für Kommode siehe Seite: 74</b>						
	3er Set Gestell		<b>19,7</b>		<b>78153</b>		
	Kommode, 1 Tür, 4 Schubkästen Tür und Schubkästen in <b>Absetzung</b>	90	<b>78,9</b>	42,4	<b>4331</b>		
		120	<b>78,9</b>	42,4	<b>4353</b>		
	<b>Abdeckblatt für Kommode siehe Seite: 74</b>						
	3er Set Gestell		<b>19,7</b>		<b>78153</b>		

Farb- und Modellabweichungen bzw. die Korrektur von irrtümlichen Angaben behalten wir uns vor.

**Standard- Inneneinteilung:**  
**2 Einlegeböden hinter jeder Tür**

= Front / Korpusausführung  
 = Absetzung

## Kommoden

Ansicht	Warenbeschreibung	B	H	T	Bestell-Nr.	PG 1	PG 2	
   	Kommode, 4 Schubkästen, 1 Tür Fronten in Lack, matt oder Hochglanz	90	<b>78,9</b>	42,4	<b>4327</b>			
		120	<b>78,9</b>	42,4	<b>4356</b>			
	<b>Abdeckblatt für Kommode siehe Seite: 74</b>							
	3er Set Gestell	<b>19,7</b>			<b>78153</b>			
   	Kommode, 4 Schubkästen, 1 Tür Schubkästen in <b>Absetzung</b>	90	<b>78,9</b>	42,4	<b>4328</b>			
		120	<b>78,9</b>	42,4	<b>4358</b>			
	<b>Abdeckblatt für Kommode siehe Seite: 74</b>							
	3er Set Gestell	<b>19,7</b>			<b>78153</b>			
   	Kommode, 4 Schubkästen, 1 Tür Tür in <b>Absetzung</b>	90	<b>78,9</b>	42,4	<b>4329</b>			
		120	<b>78,9</b>	42,4	<b>4352</b>			
	<b>Abdeckblatt für Kommode siehe Seite: 74</b>							
	3er Set Gestell	<b>19,7</b>			<b>78153</b>			
   	Kommode, 4 Schubkästen, 1 Tür Schubkästen und Tür in <b>Absetzung</b>	90	<b>78,9</b>	42,4	<b>4330</b>			
		120	<b>78,9</b>	42,4	<b>4354</b>			
	<b>Abdeckblatt für Kommode siehe Seite: 74</b>							
	3er Set Gestell	<b>19,7</b>			<b>78153</b>			

Farb- und Modellabweichungen bzw. die Korrektur von irrtümlichen Angaben behalten wir uns vor.

**Standard- Inneneinteilung:  
2 Einlegeböden hinter jeder Tür**

 = Front / Korpusausführung  
 = Absetzung

**Kommoden**

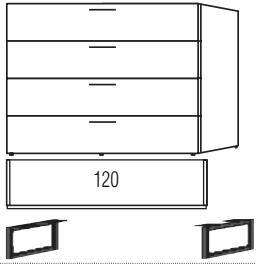
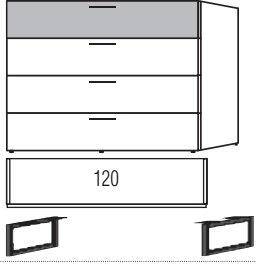
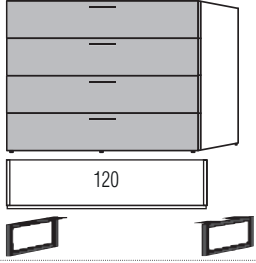
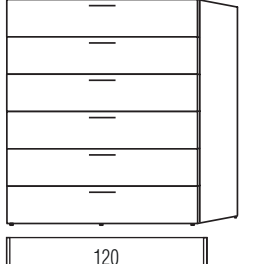
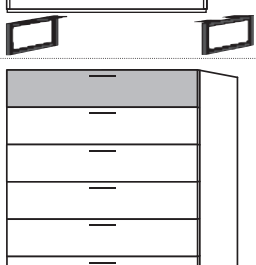
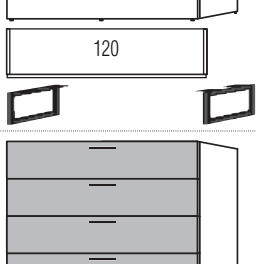
Ansicht	Warenbeschreibung	B	H	T	Bestell-Nr.	PG 1	PG 2
	Kommode, 4 Schubkästen Fronten in Lack, matt oder Hochglanz	120	78,9	42,4	4285		
	<b>Abdeckblatt für Kommode siehe Seite: 74</b>						
	2er Set Gestell		19,7		78152		
	Kommode, 4 Schubkästen oberer Schubkasten in <b>Absetzung</b>	120	78,9	42,4	4286		
	<b>Abdeckblatt für Kommode siehe Seite: 74</b>						
	2er Set Gestell		19,7		78152		
	Kommode, 4 Schubkästen Schubkästen in <b>Absetzung</b>	120	78,9	42,4	4284		
	<b>Abdeckblatt für Kommode siehe Seite: 74</b>						
	2er Set Gestell		19,7		78152		
	Kommode, 6 Schubkästen Fronten in Lack, matt oder Hochglanz	120	117,3	42,4	4287		
	<b>Abdeckblatt für Kommode siehe Seite: 74</b>						
	2er Set Gestell		19,7		78152		
	Kommode, 6 Schubkästen oberer Schubkasten in <b>Absetzung</b>	120	117,3	42,4	4288		
	<b>Abdeckblatt für Kommode siehe Seite: 74</b>						
	2er Set Gestell		19,7		78152		
	Kommode, 6 Schubkästen Schubkästen in <b>Absetzung</b>	120	117,3	42,4	4289		
	<b>Abdeckblatt für Kommode siehe Seite: 74</b>						
	2er Set Gestell		19,7		78152		

Farb- und Modellabweichungen bzw. die Korrektur von irrtümlichen Angaben behalten wir uns vor.

**Standard- Inneneinteilung:**  
**2 Einlegeböden hinter jeder Tür**

= Front / Korpusausführung  
 = Absetzung

## Kommoden













Ansicht	Warenbeschreibung	B	H	T	Bestell-Nr.	PG 1	PG 2
 	Kommode, 2 Schubkästen, 2 Türen - links 6 Schubkästen - rechts Fronten in Lack, matt oder Hochglanz	135	117,3	42,4	4362		
	<b>Abdeckblatt für Kommode siehe Seite: 74</b>						
	3er Set Gestell		19,7		78153		
 	Kommode, 2 Schubkästen, 2 Türen - links 6 Schubkästen - rechts Schubkästen - rechts in <b>Absetzung</b>	135	117,3	42,4	4363		
	<b>Abdeckblatt für Kommode siehe Seite: 74</b>						
	3er Set Gestell		19,7		78153		
 	Kommode, 2 Schubkästen, 2 Türen - links 6 Schubkästen - rechts Schubkästen und Türen - links in <b>Absetzung</b>	135	117,3	42,4	4364		
	<b>Abdeckblatt für Kommode siehe Seite: 74</b>						
	3er Set Gestell		19,7		78153		
 	Kommode, 2 Schubkästen, 2 Türen - links 6 Schubkästen - rechts Schubkästen und Türen in <b>Absetzung</b>	135	117,3	42,4	4365		
	<b>Abdeckblatt für Kommode siehe Seite: 74</b>						
	3er Set Gestell		19,7		78153		

Farb- und Modellabweichungen bzw. die Korrektur von irrtümlichen Angaben behalten wir uns vor.

**Standard- Inneneinteilung:**  
**2 Einlegeböden hinter jeder Tür**

 = Front / Korpusausführung  
 = Absetzung

**Kommoden**

Ansicht	Warenbeschreibung	B	H	T	Bestell-Nr.	PG 1	PG 2
	Kommode, 6 Schubkästen - links 2 Schubkästen, 2 Türen - rechts Fronten in Lack, matt oder Hochglanz	135	117,3	42,4	4368		
	<b>Abdeckblatt für Kommode siehe Seite: 74</b>						
	3er Set Gestell		19,7		78153		
	Kommode, 6 Schubkästen - links 2 Schubkästen, 2 Türen - rechts Schubkästen - links in <b>Absetzung</b>	135	117,3	42,4	4368		
	<b>Abdeckblatt für Kommode siehe Seite: 74</b>						
	3er Set Gestell		19,7		78153		
	Kommode, 6 Schubkästen - links 2 Schubkästen, 2 Türen - rechts Schubkästen und Türen - rechts in <b>Absetzung</b>	135	117,3	42,4	4367		
	<b>Abdeckblatt für Kommode siehe Seite: 74</b>						
	3er Set Gestell		19,7		78153		
	Kommode, 6 Schubkästen - links 2 Schubkästen, 2 Türen - rechts Schubkästen und Türen in <b>Absetzung</b>	135	117,3	42,4	4369		
	<b>Abdeckblatt für Kommode siehe Seite: 74</b>						
	3er Set Gestell		19,7		78153		

Farb- und Modellabweichungen bzw. die Korrektur von irrtümlichen Angaben behalten wir uns vor.

**Standard- Inneneinteilung:**  
**2 Einlegeböden hinter jeder Tür**

= Front / Korpusausführung  
 = Absetzung

## Kommoden

Ansicht	Warenbeschreibung	B	H	T	Bestell-Nr.	PG 1	PG 2
	Kommode, 1 Tür, 4 Schubkästen Fronten in Lack, matt oder Hochglanz	135	<b>78,9</b>	42,4	<b>4374</b>		
		180	<b>78,9</b>	42,4	<b>4385</b>		
	<b>Abdeckblatt für Kommode siehe Seite: 74</b>						
	3er Set Gestell		<b>19,7</b>		<b>78153</b>		
	Kommode, 1 Tür, 4 Schubkästen Schubkästen in <b>Absetzung</b>	135	<b>78,9</b>	42,4	<b>4375</b>		
		180	<b>78,9</b>	42,4	<b>4387</b>		
	<b>Abdeckblatt für Kommode siehe Seite: 74</b>						
	3er Set Gestell		<b>19,7</b>		<b>78153</b>		
	Kommode, 1 Tür, 4 Schubkästen Türen in <b>Absetzung</b>	135	<b>78,9</b>	42,4	<b>4397</b>		
		180	<b>78,9</b>	42,4	<b>4381</b>		
	<b>Abdeckblatt für Kommode siehe Seite: 74</b>						
	3er Set Gestell		<b>19,7</b>		<b>78153</b>		
	Kommode, 1 Tür, 4 Schubkästen Tür und Schubkästen in <b>Absetzung</b>	135	<b>78,9</b>	42,4	<b>4393</b>		
		180	<b>78,9</b>	42,4	<b>4383</b>		
	<b>Abdeckblatt für Kommode siehe Seite: 74</b>						
	3er Set Gestell		<b>19,7</b>		<b>78153</b>		



Farb- und Modellabweichungen bzw. die Korrektur von irrtümlichen Angaben behalten wir uns vor.

**Standard- Inneneinteilung:**  
2 Einlegeböden hinter jeder Tür

= Front / Korpusausführung  
 = Absetzung

## Kommoden

Ansicht	Warenbeschreibung	B	H	T	Bestell-Nr.	PG 1	PG 2
	Kommode, 4 Schubkästen, 1 Tür Fronten in Lack, matt oder Hochglanz	135	<b>78,9</b>	42,4	<b>4377</b>		
		180	<b>78,9</b>	42,4	<b>4386</b>		
	<b>Abdeckblatt für Kommode siehe Seite: 74</b>						
	3er Set Gestell		<b>19,7</b>		<b>78153</b>		
<hr/>							
	Kommode, 4 Schubkästen, 1 Tür Schubkästen in <b>Absetzung</b>	135	<b>78,9</b>	42,4	<b>4378</b>		
		180	<b>78,9</b>	42,4	<b>4388</b>		
	<b>Abdeckblatt für Kommode siehe Seite: 74</b>						
	3er Set Gestell		<b>19,7</b>		<b>78153</b>		
<hr/>							
	Kommode, 4 Schubkästen, 1 Tür Tür in <b>Absetzung</b>	135	<b>78,9</b>	42,4	<b>4398</b>		
		180	<b>78,9</b>	42,4	<b>4382</b>		
	<b>Abdeckblatt für Kommode siehe Seite: 74</b>						
	3er Set Gestell		<b>19,7</b>		<b>78153</b>		
<hr/>							
	Kommode, 4 Schubkästen, 1 Tür Schubkästen und Tür in <b>Absetzung</b>	135	<b>78,9</b>	42,4	<b>4394</b>		
		180	<b>78,9</b>	42,4	<b>4384</b>		
	<b>Abdeckblatt für Kommode siehe Seite: 74</b>						
	3er Set Gestell		<b>19,7</b>		<b>78153</b>		

Farb- und Modellabweichungen bzw. die Korrektur von irrtümlichen Angaben behalten wir uns vor.

**Standard- Inneneinteilung:**  
2 Einlegeböden hinter jeder Tür









= Front / Korpusausführung  
 = Absetzung

## Kommoden

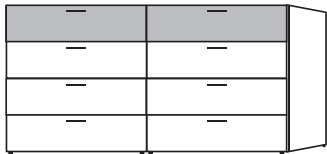
Ansicht	Warenbeschreibung	B	H	T	Bestell-Nr.	PG 1	PG 2
	Kommode, 2 Türen, 4 Schubkästen Fronten in Lack, matt oder Hochglanz	135	<b>78,9</b>	42,4	<b>4450</b>		
		150	<b>78,9</b>	42,4	<b>4446</b>		
		180	<b>78,9</b>	42,4	<b>4461</b>		
<b>Abdeckblatt für Kommode siehe Seite: 74</b>							
		4er Set Gestell		<b>19,7</b>	<b>78154</b>		
	Kommode, 2 Türen, 4 Schubkästen Schubkästen in <b>Absetzung</b>	135	<b>78,9</b>	42,4	<b>4449</b>		
		150	<b>78,9</b>	42,4	<b>4447</b>		
		180	<b>78,9</b>	42,4	<b>4456</b>		
<b>Abdeckblatt für Kommode siehe Seite: 74</b>							
		4er Set Gestell		<b>19,7</b>	<b>78154</b>		
	Kommode, 2 Türen, 4 Schubkästen Türen in <b>Absetzung</b>	135	<b>78,9</b>	42,4	<b>4451</b>		
		150	<b>78,9</b>	42,4	<b>4452</b>		
		180	<b>78,9</b>	42,4	<b>4460</b>		
<b>Abdeckblatt für Kommode siehe Seite: 74</b>							
		4er Set Gestell		<b>19,7</b>	<b>78154</b>		
	Kommode, 2 Türen, 4 Schubkästen Türen und Schubkästen in <b>Absetzung</b>	135	<b>78,9</b>	42,4	<b>4453</b>		
		150	<b>78,9</b>	42,4	<b>4454</b>		
		180	<b>78,9</b>	42,4	<b>4455</b>		
<b>Abdeckblatt für Kommode siehe Seite: 74</b>							
		4er Set Gestell		<b>19,7</b>	<b>78154</b>		

 = Front / Korpusausführung  
 = Absetzung

**Kommoden**

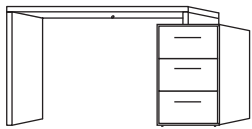
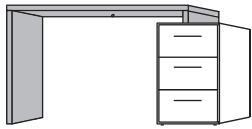
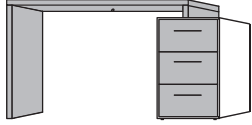
Ansicht	Warenbeschreibung	B	H	T	Bestell-Nr.	PG 1	PG 2
	Kommode, 8 Schubkästen Fronten in Lack, matt oder Hochglanz	180	78,9	42,4	4490		
	<b>Abdeckblatt für Kommode siehe Seite: 74</b>						
	3er Set Gestell		19,7		78153		
	Kommode, 8 Schubkästen obere Schubkästen in <b>Absetzung</b>	180	78,9	42,4	4491		
	<b>Abdeckblatt für Kommode siehe Seite: 74</b>						
	3er Set Gestell		19,7		78153		
	Kommode, 8 Schubkästen Schubkästen in <b>Absetzung</b>	180	78,9	42,4	4492		
	<b>Abdeckblatt für Kommode siehe Seite: 74</b>						
	3er Set Gestell		19,7		78153		
	Aufsatzschreibtisch, B: 120 cm, in Korpusausführung inkl. Kabeldurchlass (hinten mittig) Konsole, B 45 cm, inkl. 3 Schubkästen Fronten in Lack, matt oder Hochglanz	120,8 -	76	51,8	5095 163,8		
	wie oben jedoch spiegelbildlich	120,8 -	76	51,8	5096 163,8		
	<b>Abdeckblatt für Kommode siehe Seite: 74</b>						
	Aufsatzschreibtisch, B: 120 cm, in <b>Absetzung</b> inkl. Kabeldurchlass (hinten mittig) Konsole, B 45 cm, inkl. 3 Schubkästen	120,8 -	76	51,8	5063 163,8		
	wie oben jedoch spiegelbildlich	120,8 -	76	51,8	5064 163,8		
	<b>Abdeckblatt für Kommode siehe Seite: 74</b>						
	Aufsatzschreibtisch, B: 120 cm, in <b>Absetzung</b> inkl. Kabeldurchlass (hinten mittig) Konsole, B 45 cm, inkl. 3 Schubkästen in <b>Absetzung</b>	120,8 -	76	51,8	5093 163,8		
	wie oben jedoch spiegelbildlich	120,8 -	76	51,8	5094 163,8		
	<b>Abdeckblatt für Kommode siehe Seite: 74</b>						

Farb- und Modellabweichungen bzw. die Korrektur von irrtümlichen Angaben behalten wir uns vor.

**Standard-Inneneinteilung: je Element 2 Einlegeböden und 1 Kleiderstange**    **Innentiefe 55 cm**

= Front / Korpusausführung  
 = Absetzung











## Komfortkommoden in Schranktiefe

Ansicht	Warenbeschreibung	B	H	T	Bestell-Nr.	PG 1	PG 2
	Komfortkommode 2 Türen Fronten in Lack, matt oder Hochglanz	102,1	114,5	60	4920		
	<b>Abdeckblatt für Kommode siehe Seite: 74</b>						
	Komfortkommode, 2 Türen Türen in <b>Absetzung</b>	102,1	114,5	60	4921		
	<b>Abdeckblatt für Kommode siehe Seite: 74</b>						
	Komfortkommode 5 Schubkästen, 2 Türen Fronten in Lack, matt oder Hochglanz	152,1	114,5	60	4935		
	<b>Abdeckblatt für Kommode siehe Seite: 74</b>						
	Komfortkommode 5 Schubkästen, 2 Türen, Schubkästen in <b>Absetzung</b>	152,1	114,5	60	4939		
	<b>Abdeckblatt für Kommode siehe Seite: 74</b>						
	Komfortkommode 5 Schubkästen, 2 Türen, Türen in <b>Absetzung</b>	152,1	114,5	60	4937		
	<b>Abdeckblatt für Kommode siehe Seite: 74</b>						
	Komfortkommode 5 Schubkästen, 2 Türen, Türen und Schubkästen in <b>Absetzung</b>	152,1	114,5	60	4933		
	<b>Abdeckblatt für Kommode siehe Seite: 74</b>						
	Komfortkommode 2 Türen, 5 Schubkästen Fronten in Lack, matt oder Hochglanz	152,1	114,5	60	4936		
	<b>Abdeckblatt für Kommode siehe Seite: 74</b>						

Farb- und Modellabweichungen bzw. die Korrektur von irrtümlichen Angaben behalten wir uns vor.

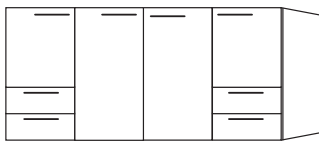
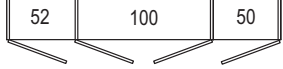
Standard-Inneneinteilung: je Element Innentiefe 55 cm  = Front / Korpusausführung  
2 Einlegeböden und 1 Kleiderstange  = Absetzung

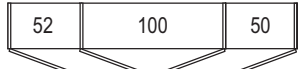
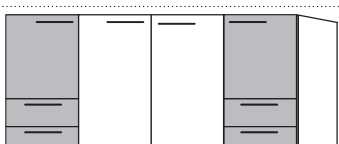
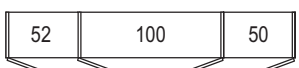
Komfortkommoden in Schranktiefe

Ansicht	Warenbeschreibung	B	H	T	Bestell-Nr.	PG 1	PG 2
 	Komfortkommode 2 Türen, 5 Schubkästen, Schubkästen in <b>Absetzung</b>	152,1	114,5	60	4940		
<b>Abdeckblatt für Kommode siehe Seite: 74</b>							
 	Komfortkommode 2 Türen, 5 Schubkästen, Türen in <b>Absetzung</b>	152,1	114,5	60	4938		
<b>Abdeckblatt für Kommode siehe Seite: 74</b>							
 	Komfortkommode 2 Türen, 5 Schubkästen, Türen und Schubkästen in <b>Absetzung</b>	152,1	114,5	60	4934		
<b>Abdeckblatt für Kommode siehe Seite: 74</b>							
 	Komfortkommode 4 Türen, je 2 Schubkästen unter 1. + 4. Tür Fronten in Lack, matt oder Hochglanz	202,1	114,5	60	4942		
<b>Abdeckblatt für Kommode siehe Seite: 74</b>							
 	Komfortkommode 2 Türen außen, je 2 Schubkästen unter 1. + 4. Tür 2 Türen mittig, Türen mittig in <b>Absetzung</b>	202,1	114,5	60	4944		
<b>Abdeckblatt für Kommode siehe Seite: 74</b>							
 	Komfortkommode 2 Türen außen, je 2 Schubkästen unter 1. + 4. Tür 2 Türen mittig, Türen außen und Schubkästen in <b>Absetzung</b>	202,1	114,5	60	4945		
<b>Abdeckblatt für Kommode siehe Seite: 74</b>							
 	Komfortkommode 4 Türen, je 2 Schubkästen unter 1. + 4. Tür Türen und Schubkästen in <b>Absetzung</b>	202,1	114,5	60	4946		
<b>Abdeckblatt für Kommode siehe Seite: 74</b>							

Farb- und Modellabweichungen bzw. die Korrektur von irrtümlichen Angaben behalten wir uns vor.

**Standard-Inneneinteilung: je Element Innentiefe 55 cm**  
**2 Einlegeböden und 1 Kleiderstange**





= Front / Korpusausführung  
 = Absetzung

## Komfortkommoden in Schranktiefe

Ansicht	Warenbeschreibung	B	H	T	Bestell-Nr.	PG 1	PG 2
	Komfortkommode 4 Türen, außen abgeschrägt Fronten in Lack, matt oder Hochglanz	197,8	114,5	60	4943		
	<b>Abdeckblatt für Kommode siehe Seite: 74</b>						
	Komfortkommode 2 Türen außen, 2 Türen mittig, Türen mittig in <b>Absetzung</b> außen abgeschrägt	197,8	114,5	60	4947		
	<b>Abdeckblatt für Kommode siehe Seite: 74</b>						
	Komfortkommode 2 Türen außen, 2 Türen mittig, Türen außen in <b>Absetzung</b> außen abgeschrägt	197,8	114,5	60	4948		
	<b>Abdeckblatt für Kommode siehe Seite: 74</b>						
	Komfortkommode 4 Türen, Türen in <b>Absetzung</b> außen abgeschrägt	197,8	114,5	60	4949		
	<b>Abdeckblatt für Kommode siehe Seite: 74</b>						

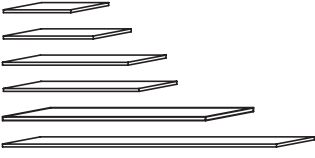
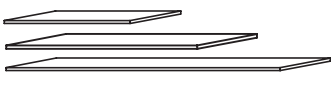

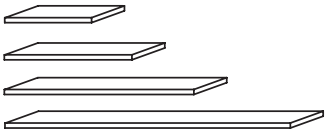
# Abdeckblätter - Zubehör - Innenausstattung Komfortkommoden - Sonderanfertigungen Beimöbel

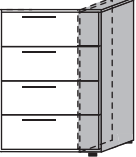
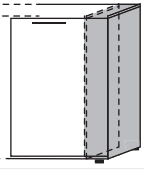
Ansicht	Warenbeschreibung	B	H	T	Bestell-Nr.	PG 1	PG 2
	Abdeckblatt für Kommode	45,3	1,2	42,4	400601		
		60,3	1,2	42,4	400602		
		90,3	1,2	42,4	400603		
		120,3	1,2	42,4	400605		
		135,3	1,2	42,4	400606		
		150,3	1,2	42,4	400607		
		180,3	1,2	42,4	400609		
	Abdeckblatt für Komfortkommode (60 cm tief)	102,3	1,2	60	400703		
		152,3	1,2	60	400707		
		202,3	1,2	60	400709		
	Abdeckblatt für Komfortkommode abgeschrägt	198,0	1,2	60	400710		
	Wandbord in Korpusausführung inkl. Wandbefestigung für Festmauerwerk max. Zuladung: bis Breite 120 = 10 kg ab Breite 180 = 15 kg	45	3	20	0120		
		60	3	20	0122		
		120	3	20	0123		
		180	3	20	0133		
	Aufpreis für Zwischenmaß lt. Angabe						0816
	Standspiegel auf Gleitern	42,2	156	30,2	0416		
	<b>Breitenkürzung 1 Kommodenschubkästen</b>						087501
	<b>Breitenkürzung 2 Beimöbelschubkästen</b>						087502
	<b>Breitenkürzung 3 Kommodenschubkästen</b>						087503
	<b>Breitenkürzung 4 Kommodenschubkästen</b>						087504
	<b>Breitenkürzung 5 Kommodenschubkästen</b>						087505
	<b>Breitenkürzung 6 Kommodenschubkästen</b>						087506
	<b>Breitenkürzung 1 Kommodentür</b>						0874

## Diverse Sonderanfertigungen auf Anfrage, gegen Aufpreis, möglich!

Ansicht	Warenbeschreibung	B	H	T	Bestell-Nr.	PG 1
	Bank auf Metallgestell Anthrazit, mit Polster	120,6	51,4	44,2	5810	
	Bezugstoffe siehe Seite 43					
	Wandspiegel mit Facette inkl. Wandbefestigung für Festmauerwerk (auch quer zu hängen)	58	118	2,5	0415	

Farb- und Modellabweichungen bzw. die Korrektur von irrümlichen Angaben behalten wir uns vor.

## Innenausstattung für Komfortkommoden 60 cm tief

\* **Können aus technischen Gründen nicht in der Breite und Tiefe geändert werden!**

Ansicht	Warenbeschreibung	Bestell-Nr.	Ansicht	Warenbeschreibung	Bestell-Nr.
	Einlegeboden 50 cm breit 100 cm breit	<b>0001</b> <b>0002</b>		LED-Innenbeleuchtung 6 LED neutral weiß mit Lithium Akku Ladekabel mit USB-Stecker und Mini-USB-Stecker (Batteriebetrieben)	<b>0221</b>
	Einlegeboden mit Beleuchtungsblende 1,4 Watt; 50 cm breit 3,0 Watt; 100 cm breit	<b>0005</b> <b>0007</b>		USB-Netzgerät zum Laden	<b>0220</b>
	schwenkbarer Kleiderbügelhalter zur Montage unter Boden 84 mm, vernickelt	<b>0590</b>		Ausziehbarer Kleiderstange 26 cm	<b>0171</b>
	* Hemdenbrücke Höhe: 12,8 cm	<b>0523</b>		* Krawattenhalter abklappbar und nach vorne ausziehbar Befestigung an der Schrankseite 50 cm lang, 20 cm hoch	<b>0258</b>
	Hosenauszugsboden mit Holzfront Höhe: 44,4 cm	<b>0531</b>		* Krawattenstange Breite 36 cm	<b>0253</b>
	Schubkasteneinsatz, inkl. Vollauszug, 2 Schubkästen mit Holzfront, Höhe 44,4 cm	<b>0517</b> <b>0520</b>		* Einlegeboden mit Glasflächenbeleuchtung und Bewegungsmelder 9 Watt, 50 cm breit 14 Watt, 100 cm breit	<b>0075</b> <b>0077</b>
	Schubkasteneinsatz, inkl. Vollauszug, 3 kleinen Schubkästen mit Holzfront Höhe 44,4 cm	<b>0513</b> <b>0515</b>		* Gürtelhalter Tiefe: 52,5 cm Höhe: 8,5 cm	<b>0576</b>
	* Schubkasteneinsatz, inkl. Vollauszug, 1 kleinen und 2 großen Schubkästen mit Glasfront Höhe 56,1 cm	<b>0559</b>		3 Kleiderhaken, klappbar Breite: 1,8 cm Höhe: 7,1 cm Tiefe: 6,9 cm (ausgeklappt)	<b>05463</b>
<p><b>-Folgende Schubkästen sind stapelbar! Einlegeboden zur Abdeckung erforderlich! -Nur für den unteren Schubkasten ist eine Staubleiste für die Montage auf dem Sockelboden erforderlich!</b></p>				Krawattenhalter abklappbar und nach vorne ausziehbar Befestigung an der Schrankseite 50 cm lang, 20 cm hoch	
	Schubkasten inkl. Vollauszug mit Holzfront Höhe 19 cm	<b>0566</b> <b>0568</b>		Gürtelhalter Tiefe: 52,5 cm Höhe: 8,5 cm	
	* Schubkasten inkl. Vollauszug mit Glaseinsatz Höhe 19 cm	<b>0572</b> <b>0574</b>		Schubkasteneinsatz, inkl. Vollauszug, 1 kleinen und 2 großen Schubkästen mit Glasfront Höhe 56,1 cm	
	Schubkasten inkl. Vollauszug mit Holzfront Höhe 13 cm	<b>0587</b> <b>0589</b>			
	* Schubkasten inkl. Vollauszug mit Glaseinsatz Höhe 13 cm	<b>0592</b> <b>0594</b>			
	Staubleiste Höhe 3 cm	<b>0596</b> <b>0598</b>			

Bitte geben Sie bei jeder Bestellung die exakte Farbkombination aus Korpus Frontfarbe u. Absetzung an!



# MONDO®

## Design

Jedes MONDO Design ist exklusiv und wird von renommierten Designern und Kreativen mit viel Gefühl für die Marke entwickelt. Schließlich geht es am Ende um die Frage, wer bei Dir einziehen darf.

Wir legen besonderen Wert darauf, dass Deine Möbel perfekt zu Dir passen und Dein Zuhause zu einem Teil von Dir machen. Neben höchster Qualität und perfekter Funktionalität achten wir deshalb besonders auf planbare Individualität und emotionale Wärme in unseren Designs.

MONDO ist exklusiv in ausgewählten führenden Einrichtungshäusern in Deiner Nähe erhältlich.

Hinter den exklusiven Designs von MONDO stecken viele kreative Köpfe:



Kurt Beier



K. W. Göcke



Ute Bröker

## Qualität

Der Name MONDO steht für zuverlässige Qualität, die Dir lange erhalten bleibt. Wir legen größten Wert auf Hochwertigkeit in Material, Verarbeitung, Funktion und Design. Jedes Möbelstück wird sorgfältig kontrolliert, um sicherzustellen, dass es all unsere strengen Richtlinien erfüllt. Wir sind sogar so überzeugt, dass wir Dir auf jedes Stück fünf Jahre Garantie\* bieten.



Abonniert unseren Newsletter für Trends, Aktionen & Inspirationen.

[www.mondo-moebel.de/newsletter](http://www.mondo-moebel.de/newsletter)