

Möbel LETZ

Finden und Wohlfühlen



Typenplan

Coast von Vilmers - Einzelsessel aluminium

Wichtiger Hinweis für Sie

Etwaige Hinweise des Herstellers in dieser Produktinformation, die sich auf die Gewährleistung beziehen, haben für Sie keinerlei Bindungswirkung und können von Ihnen ignoriert werden. Ihre gesetzlichen Gewährleistungsrechte als Verbraucher uns gegenüber, als Ihrem Verkäufer, werden dadurch in keiner Weise berührt oder eingeschränkt. Sie können sich wegen aller Mängel jederzeit an uns wenden. Darüber hinaus gehende Herstellergarantien bleiben natürlich unberührt. Dieser Artikel wird hergestellt von Vilmers UAB, Pramon?s g. 15, 78137 ?iauliai, Litauen

Möbel Letz GmbH
Am Gewerbepark 11
06895 Zahna-Elster

Tel.: 035383 - 6018 50

Fax.: 035383 - 6018 17

Coast



VILMERS

Coast



Komfort

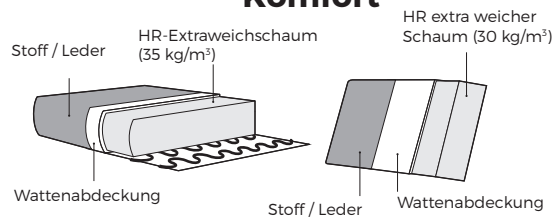

1. Bezug



* Lederbezüge benötigen mehr Nähte als Stoffbezüge.

2. Drehfunktion



360° Grad drehbar

3. Füße

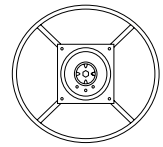

Schwarzes
Metall

WICHTIG:

Polstermöbel werden aus weichen Materialien hergestellt, daher können die Maße bis zu **+/- 2 cm** variieren.
Drehmechanismus ist nur für Sessel angepasst.

Abmessungen

Skala 1:35

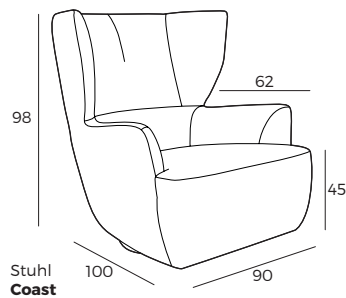

Stuhl
Coast

REST ASSURED

Coast

Zubehör

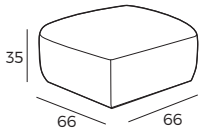

**Footstool
66x66**

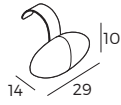

Skala 1:65



**Neckrest
No. 39**



COAST

PIKTOGRAMM	VARIANT	ART. NR.	M ³								
ANBAU-ELEMENTE/ ZWISCHENBAU-ELEMENTE				CAT1	CAT2	CAT3	CAT4	CAT5	Leder A	Leder B	
	Stuhl W: 90cm D: 100cm H: 98cm	Coast	0.91								
ZUBEHÖR				CAT1	CAT2	CAT3	CAT4	CAT5	Leder A	Leder B	
	Neckrest no. 39 W: 29cm D: 14/52cm H: 10cm	Neckrest no. 39	0.01								
	Hocker W: 66cm D: 66cm H: 35cm	Footstool 66x66	0.14								

IMPORTANT!