

# Möbel LETZ

*Finden und Wohlfühlen*



## Typenplan

Reeve 2008 von vito - Eckgarnitur Variante rechts taupe

### **Wichtiger Hinweis für Sie**

Etwaige Hinweise des Herstellers in dieser Produktinformation, die sich auf die Gewährleistung beziehen, haben für Sie keinerlei Bindungswirkung und können von Ihnen ignoriert werden. Ihre gesetzlichen Gewährleistungsrechte als Verbraucher uns gegenüber, als Ihrem Verkäufer, werden dadurch in keiner Weise berührt oder eingeschränkt. Sie können sich wegen aller Mängel jederzeit an uns wenden. Darüber hinaus gehende Herstellergarantien bleiben natürlich unberührt. Dieser Artikel wird hergestellt von Ada Alina living, Str. Iosif Vulcan Nr 31, 415500 Salonta, Rumänien, [office.salonta@ada.at](mailto:office.salonta@ada.at)

Möbel Letz GmbH  
Am Gewerbepark 11  
06895 Zahna-Elster

Tel.: 035383 - 6018 50

Fax.: 035383 - 6018 17



vito®  
Möbel zum Leben



Reeve 2008



## Qualität im Detail

- **Gestell:** Hartholz, Weichholz, Spanplatten E1, Sperrholzplatten
- **Sitz:** Stahlwellenfedern (NOSAG), hochwertiger Polyätherschaum und weiche Polstervliesmatte, gegen Aufpreis Kaltschaum mittelfest oder Kaltschaum fest
- **Lehne:** hochwertiger Polyätherschaum und weiche Polstervliesmatte
- **Füße:** 4 Fußvarianten
- **Funktionen:** Optional gegen Aufpreis möglich



**Wir garantieren Qualität!**

[www.vito-moebel.de](http://www.vito-moebel.de)



Sitzqualität

Inhalt



Polyätherschaum



**Aufpreis**  
Kaltschaum  
**MITTEL-  
FEST**



**Aufpreis**  
Kaltschaum  
**FEST**

Produktinformation  
Funktionsmöglichkeiten  
Kombinationen  
Einzeltypen

Seiten 2-3  
Seite 4  
Seite 5-6  
Seite 7-10

Fußvarianten bei Garnitur

Füße ohne Aufpreis



**C 275(13)**  
(Chrom)



**S 275(13)**  
(Metall, schwarz  
pulverbeschichtet)



**C 17 (13)**  
(Chrom)



**S 17 (13)**  
(Metall, schwarz  
pulverbeschichtet)

Einbauschalter

**Aufpreis**



bei 2-er Bänken ohne Armteil:  
**Einbauschalter ohne USB-Anschluss**  
(seitlich am Sitzpolster, im Sitzspalt)

**Aufpreis**



bei 2-er Bänken mit Armteil:  
**Einbauschalter inkl. USB-Anschluss**  
(im inneren Teil des Armteils)  
Farbe vom Einbauschalter: chrom oder schwarz

**Aufpreis**



Produktinformation und Qualitäts- Detail

**Gestell:** Hartholz, Weichholz, Spanplatten E1, Sperrholzplatten

**Sitz:** Stahlwellenfedern (NOSAG), hochwertiger Polyätherschaum und weiche Polstervliesmatte, gegen Aufpreis Kaltschaum mittelfest oder fest

**Lehne:** hochwertiger Polyätherschaum und weiche Polstervliesmatte

Alle angeführten Skizzen dienen lediglich als Symbolskizzen!

Belastbarkeit pro Sitzeinheit: bis maximal 120 kg!

Wellenbildung und Sitzspiegel sind aus Komfort- und Designgründen auch bei hochwertigen VITO Polstermöbeln nicht zu vermeiden. Alle Maße sind ca.-Angaben.

Technische Änderungen vorbehalten.

Aufpreisartikel sind rot gekennzeichnet!

Funktionsmöglichkeiten

Aufpreis  
...-A

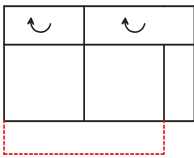

Vorziehbank

Aufpreis  
...-A-M-U

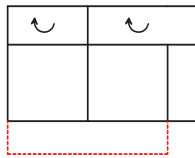

Vorziehbank mit 1 Motor,  
inkl. Einbauschalter mit USB-Anschluss

als Option bei folgenden Typenteilen möglich:  
210/220-156  
210/220-130



Aufpreis  
...-A

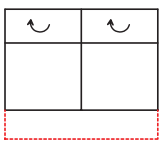

Vorziehbank

Aufpreis  
...-A-M

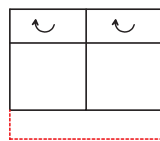

Vorziehbank mit 1 Motor,  
inklusive Einbauschalter

als Option bei folgenden Typenteilen möglich:  
200-156  
200-130

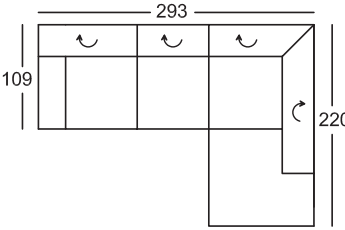
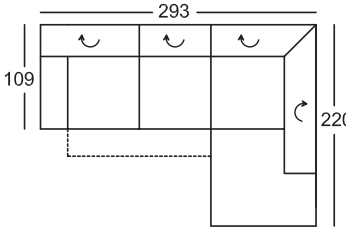
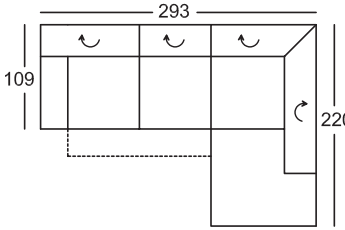

<p>Höhe mit geschlossener Lehnenfunktion: 81 cm Höhe mit geöffneter Lehnenfunktion: 101 cm Sitzhöhe: 47 cm Sitztiefe: 59 cm</p> <p>Maße sind ca. Maße</p> <p>*Bestellnummer in ( ) für spiegelbildliche Variante</p> <p><b>Bestellnummer</b> </p>	<p>Sitzecke bestehend aus:</p>  <p><b>210-156, 946-180</b> (220-156, 945-180)*</p>	<p>Sitzecke bestehend aus: LF: 214x79 cm</p>  <p><b>210-156-A, 946-180</b> (220-156-A, 945-180)*</p>	<p>Sitzecke bestehend aus: LF: 214x79 cm</p>  <p><b>210-156-A-M-U, 946-180</b> (220-156-A-M-U, 945-180)*</p>
<p>nur EMS</p>			
<p>Stoffgr. 5 Stoffgr. 8 Stoffgr. 12</p>			
<p>Vorziehbank (-A)</p>			
<p>Vorziehbank mit 1 Motor inkl. Einbauschalter mit USB-Anschluss (-A-M-U)</p>			
<p>Vorziehbank mit 1 Motor inkl. Einbauschalter (-A-M)</p>			
<p>KS Mittelfest KS Fest</p>			

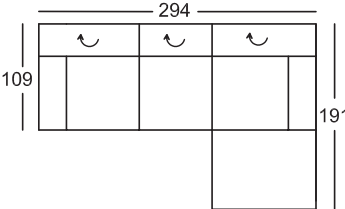
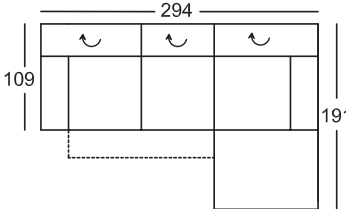
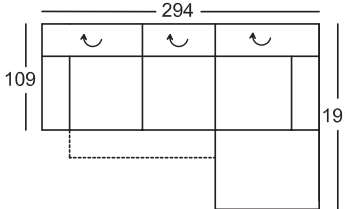
<p>Höhe mit geschlossener Lehnenfunktion: 81 cm Höhe mit geöffneter Lehnenfunktion: 101 cm Sitzhöhe: 47 cm Sitztiefe: 59 cm</p> <p>Maße sind ca. Maße</p> <p>*Bestellnummer in ( ) für spiegelbildliche Variante</p> <p><b>Bestellnummer</b> ➔</p>	<p>Sitzecke bestehend aus:</p>  <p><b>210-156, 846-78</b> (220-156, 845-78)*</p>	<p>Sitzecke bestehend aus: LF: 238x79 cm</p>  <p><b>210-156-A, 846-78</b> (220-156-A, 845-78)*</p>	<p>Sitzecke bestehend aus: LF: 238x79 cm</p>  <p><b>210-156-A-M-U, 846-78</b> (220-156-A-M-U, 845-78)*</p>
<p>nur EMS</p>			
<p>Stoffgr. 5 Stoffgr. 8 Stoffgr. 12</p>			
<p>Vorziehbank (-A)</p>			
<p>Vorziehbank mit 1 Motor inkl. Einbauschalter mit USB-Anschluss (-A-M-U)</p>			
<p>Vorziehbank mit 1 Motor inkl. Einbauschalter (-A-M)</p>			
<p>KS Mittelfest KS Fest</p>			

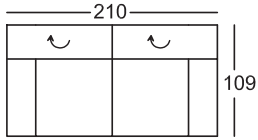
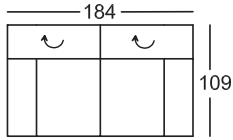
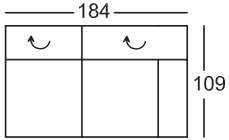
<p>Höhe mit geschlossener Lehnenfunktion: 81 cm Höhe mit geöffneter Lehnenfunktion: 101 cm Sitzhöhe: 47 cm Sitztiefe: 59 cm</p> <p>Maße sind ca. Maße</p> <p>*Bestellnummer in ( ) für spiegelbildliche Variante</p> <p><b>Bestellnummer</b> ➔</p>	<p><b>Bank 2-sitzig mit 2 Armteilen und 2 Lehnverstellungen</b></p>  <p><b>230-156</b></p>	<p><b>Bank 2-sitzig mit 2 Armteilen und 2 Lehnverstellungen</b></p>  <p><b>230-130</b></p>	<p><b>Bank 2-sitzig mit 1 Armteil und 2 Lehnverstellungen</b></p>  <p><b>220-156 re (210-156)* li</b></p>
<p>nur EMS</p>			
<p>Stoffgr. 5 Stoffgr. 8 Stoffgr. 12</p>			
<p>Vorziehbank (-A)</p>	<p>- (-)</p>	<p>- (-)</p>	
<p>Vorziehbank mit 1 Motor inkl. Einbauschalter mit USB-Anschluss (-A-M-U)</p>	<p>- (-)</p>	<p>- (-)</p>	
<p>Vorziehbank mit 1 Motor inkl. Einbauschalter (-A-M)</p>	<p>- (-)</p>	<p>- (-)</p>	<p>- (-)</p>
<p>KS Mittelfest KS Fest</p>			

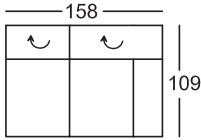
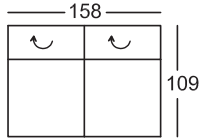
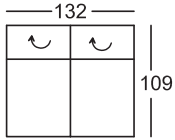

<p>Höhe mit geschlossener Lehnenfunktion: 81 cm Höhe mit geöffneter Lehnenfunktion: 101 cm Sitzhöhe: 47 cm Sitztiefe: 59 cm</p> <p>Maße sind ca. Maße</p> <p>*Bestellnummer in ( ) für spiegelbildliche Variante</p> <p><b>Bestellnummer</b> ➔</p>	<p><b>Bank 2-sitzig mit 1 Armteil und 2 Lehnverstellungen</b></p>  <p><b>220-130 re (210-130)* li</b></p>	<p><b>Bank 2-sitzig ohne Armteil, mit 2 Lehnverstellungen</b></p>  <p><b>200-156</b></p>	<p><b>Bank 2-sitzig ohne Armteil, mit 2 Lehnverstellungen</b></p>  <p><b>200-130</b></p>
<p>nur EMS</p>			
<p>Stoffgr. 5 Stoffgr. 8 Stoffgr. 12</p>			
<p>Vorziehbank (-A)</p>			
<p>Vorziehbank mit 1 Motor inkl. Einbauschalter mit USB-Anschluss (-A-M-U)</p>		<p>- (-)</p>	<p>- (-)</p>
<p>Vorziehbank mit 1 Motor inkl. Einbauschalter (-A-M)</p>	<p>- (-)</p>		
<p>KS Mittelfest KS Fest</p>			

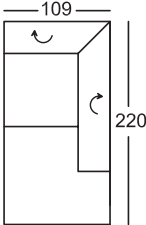
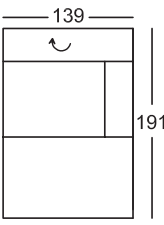
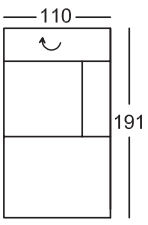
<p>Höhe mit geschlossener Lehnenfunktion: 81 cm Höhe mit geöffneter Lehnenfunktion: 101 cm Sitzhöhe: 47 cm Sitztiefe: 59 cm</p> <p>Maße sind ca. Maße</p> <p>*Bestellnummer in ( ) für spiegelbildliche Variante</p> <p><b>Bestellnummer</b> ➔</p>	<p><b>Eckbank mit offenem Abschluss und 2 Lehnverstellungen</b></p>  <p><b>946-180 re</b> (945-180)* li</p>	<p><b>Chaiselongue breit mit 1 Armteil und 1 Lehnverstellung</b></p>  <p><b>846-107 re</b> (845-107)* li</p>	<p><b>Chaiselongue mit 1 Armteil und 1 Lehnverstellung</b></p>  <p><b>846-78 re</b> (845-78)* li</p>
<p>nur EMS</p>			
<p>Stoffgr. 5 Stoffgr. 8 Stoffgr. 12</p>			
<p>Vorziehbank (-A)</p>	<p>- (-)</p>	<p>- (-)</p>	<p>- (-)</p>
<p>Vorziehbank mit 1 Motor inkl. Einbauschalter mit USB-Anschluss (-A-M-U)</p>	<p>- (-)</p>	<p>- (-)</p>	<p>- (-)</p>
<p>Vorziehbank mit 1 Motor inkl. Einbauschalter (-A-M)</p>	<p>- (-)</p>	<p>- (-)</p>	<p>- (-)</p>
<p>KS Mittelfest KS Fest</p>			

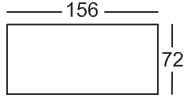
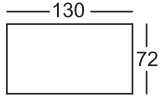
<p>Höhe mit geschlossener Lehnenfunktion: 81 cm Höhe mit geöffneter Lehnenfunktion: 101 cm Sitzhöhe: 47 cm Sitztiefe: 59 cm</p> <p>Maße sind ca. Maße</p> <p>*Bestellnummer in ( ) für spiegelbildliche Variante</p> <p><b>Bestellnummer</b> </p>	<p>Hocker</p>  <p><b>57-140</b></p>	<p>Hocker</p>  <p><b>57-114</b></p>	
<p>nur EMS</p>			
<p>Stoffgr. 5 Stoffgr. 8 Stoffgr. 12</p>			
<p>Vorziehbank (-A)</p>	<p>-</p>	<p>-</p>	
<p>Vorziehbank mit 1 Motor inkl. Einbaushalter mit USB-Anschluss (-A-M-U)</p>	<p>-</p>	<p>-</p>	
<p>Vorziehbank mit 1 Motor inkl. Einbaushalter (-A-M)</p>	<p>-</p>	<p>-</p>	
<p>KS Mittelfest KS Fest</p>			