

# Möbel LETZ

*Finden und Wohlfühlen*



## Typenplan

c!mano von puris - Badezimmer in Halifax Eiche

### **Wichtiger Hinweis für Sie**

Etwaige Hinweise des Herstellers in dieser Produktinformation, die sich auf die Gewährleistung beziehen, haben für Sie keinerlei Bindungswirkung und können von Ihnen ignoriert werden. Ihre gesetzlichen Gewährleistungsrechte als Verbraucher uns gegenüber, als Ihrem Verkäufer, werden dadurch in keiner Weise berührt oder eingeschränkt. Sie können sich wegen aller Mängel jederzeit an uns wenden. Darüber hinaus gehende Herstellergarantien bleiben natürlich unberührt. Dieser Artikel wird hergestellt von puris Bad GmbH & Co.KG, Hintertm Gallberg 6a, 59929 Brilon, Deutschland, team2@puris.de

Möbel Letz GmbH  
Am Gewerbepark 11  
06895 Zahna-Elster

Tel.: 035383 - 6018 50

Fax.: 035383 - 6018 17



## Frontdekore



Nr. 777 Cosmos Grey matt



Nr. 793 Edelweiß matt



Nr. 891 Quarzgrau matt



Nr. 893 Titangrau matt

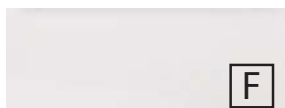

Nr. 722 Polarweiß hgl.



Nr. 670 Halifax Eiche



Nr. 750 Cardiff Eiche



Nr. 751 Cuneo Eiche Braun



Nr. 771 Cuneo Eiche Natural



Nr. 785 Eiche Natur  
Nachbildung

**F** Folierte Front

**M** Melaminharzbeschichtete Front mit ABS-Kante

## Korpusdekore

\* Hochglanz Korpus gegen Aufpreis



Nr. 177  
Cosmos Grey  
matt



Nr. 111  
Weiß matt



Nr. 191  
Quarzgrau matt



Nr. 193  
Titangrau matt



\*Nr. 161  
Weiß hgl.



Nr. 170  
Halifax Eiche



Nr. 150  
Cardiff Eiche



Nr. 151  
Cuneo Eiche  
Braun



Nr. 171  
Cuneo Eiche  
Natural



Nr. 185  
Eiche Natur  
Nachbildung

## Waschtischfarbe

Keramik -  
Möbelwaschtische



Lieferbar ab  
KW 03.2023

Nr. 1  
Weiß **Q!flat**

## Technik

Auszüge und Schubkästen

Nr. 554

Premium-Technik mit Dämpfung

Türen mit integriertem Dämpfungssystem

## Griffvarianten



Nr. 289 Stangengriff chrom  
Griffbohrung: 96 mm / 384 mm



Nr. 359 Stangengriff schwarz matt  
Griffbohrung: 96 mm / 384 mm



Nr. 329  
Griffleiste chrom

Grifflänge:  
194 mm / 294 mm / 494 mm



Nr. 338  
Griffleiste alu matt

Grifflänge:  
194 mm / 294 mm / 494 mm



Nr. 339  
Griffleiste schwarz matt

Grifflänge:  
194 mm / 294 mm / 494 mm

## Spiegelschränke











Serie A

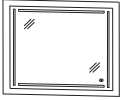









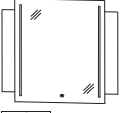

Serie B

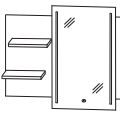

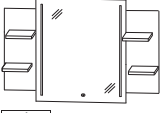
# Programm 073 - Typenliste

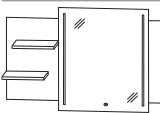
Tiefenangabe entspricht der Korpusstärke		Tiefe in mm	Breite in mm	Höhe in mm	Artikelnummer	Anschlag		
 		39	600	740	SET456001		282	7
<p><b>Flächenspiegel</b>            1 Trägerplatte in Korpusdekor            1 Flächenspiegel 500 mm breit und 640 mm hoch            2 LED-Streifen senkrecht            2 LED-Streifen waagrecht            32,1 Watt / Converter 60 Watt            3467 Lumen / 2700 - 6500 Kelvin            1 Touch LED-Dimmer            Dieses Produkt enthält eine Lichtquelle            der Energieeffizienzklasse: G</p>								
 		39	900	740	SET459001		330	10
<p><b>Flächenspiegel</b>            1 Trägerplatte in Korpusdekor            1 Flächenspiegel 800 mm breit und 640 mm hoch            2 LED-Streifen senkrecht            2 LED-Streifen waagrecht            41,0 Watt / Converter 60 Watt            4432 Lumen / 2700 - 6500 Kelvin            1 Touch LED-Dimmer            Dieses Produkt enthält eine Lichtquelle            der Energieeffizienzklasse: G</p>								
 		39	1200	740	SET451201		378	13
<p><b>Flächenspiegel</b>            1 Trägerplatte in Korpusdekor            1 Flächenspiegel 1100 mm breit und 640 mm hoch            2 LED-Streifen senkrecht            2 LED-Streifen waagrecht            50,7 Watt / Converter 60 Watt            5476 Lumen / 2700 - 6500 Kelvin            1 Touch LED-Dimmer            Dieses Produkt enthält eine Lichtquelle            der Energieeffizienzklasse: G</p>								
 		39	1500	740	SET451501		426	16
<p><b>Flächenspiegel</b>            1 Trägerplatte in Korpusdekor            1 Flächenspiegel 1400 mm breit und 640 mm hoch            2 LED-Streifen senkrecht            2 LED-Streifen waagrecht            49,4 Watt / Converter 60 Watt            5335 Lumen / 2700 - 6500 Kelvin            1 Touch LED-Dimmer            Dieses Produkt enthält eine Lichtquelle            der Energieeffizienzklasse: G</p>								
<h3>Flächenspiegel Serie B</h3>								
 		39	600	800	SET546002		278	6
<p><b>Flächenspiegel</b>            1 Trägerplatte in Korpusdekor 640 mm hoch            1 Flächenspiegel 500 mm breit            2 LED-Streifen senkrecht            36,0 Watt / Converter 60 Watt            3888 Lumen / 2700 - 6500 Kelvin            1 Touch LED-Dimmer            Dieses Produkt enthält eine Lichtquelle            der Energieeffizienzklasse: G</p>								

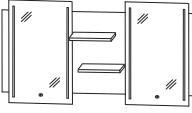
# Programm 073 - Typenliste

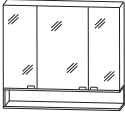
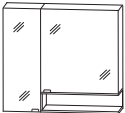

Tiefenangabe entspricht der Korpusstärke		Tiefe in mm	Breite in mm	Höhe in mm	Artikelnummer	Anschlag		
<b>Flächenspiegel Serie B</b>								
	<b>Flächenspiegel</b> 1 Trägerplatte in Korpusdekor 640 mm hoch 1 Flächenspiegel 700 mm breit 2 LED-Streifen senkrecht 42,2 Watt / Converter 60 Watt 4558 Lumen / 2700 - 6500 Kelvin 1 Touch LED-Dimmer Dieses Produkt enthält eine Lichtquelle der Energieeffizienzklasse: G	39	900	800	<b>SET 5 4 9 0 0 2</b>		<b>303</b>	<b>9</b>
								
	<b>Flächenspiegel</b> 1 Trägerplatte in Korpusdekor 640 mm hoch 2 versetzte Holzablagen Tiefe 125 mm 1 Flächenspiegel 500 mm breit 2 LED-Streifen senkrecht 36,0 Watt / Converter 60 Watt 3888 Lumen / 2700 - 6500 Kelvin 1 Touch LED-Dimmer Dieses Produkt enthält eine Lichtquelle der Energieeffizienzklasse: G							
								
	Ablagefächer links	141	900	800	<b>SET 5 4 9 0 L 2</b>		<b>301</b>	<b>11</b>
	Ablagefächer rechts	141	900	800	<b>SET 5 4 9 0 R 2</b>		<b>301</b>	<b>11</b>
	<b>Flächenspiegel</b> 1 Trägerplatte in Korpusdekor 640 mm hoch 2 versetzte Holzablagen links Tiefe 125 mm 2 versetzte Holzablagen rechts Tiefe 125 mm 1 Flächenspiegel 700 mm breit 2 LED-Streifen senkrecht 42,2 Watt / Converter 60 Watt 4558 Lumen / 2700 - 6500 Kelvin 1 Touch LED-Dimmer Dieses Produkt enthält eine Lichtquelle der Energieeffizienzklasse: G	141	1200	800	<b>SET 5 4 1 2 0 2</b>		<b>330</b>	<b>16</b>
								
	<b>Flächenspiegel</b> 1 Trägerplatte in Korpusdekor 640 mm hoch 2 versetzte Holzablagen 1 Flächenspiegel 700 mm breit 2 LED-Streifen senkrecht 42,2 Watt / Converter 60 Watt 4558 Lumen / 2700 - 6500 Kelvin 1 Touch LED-Dimmer Dieses Produkt enthält eine Lichtquelle der Energieeffizienzklasse: G							
								
	Ablagefächer links	141	1200	800	<b>SET 5 4 1 2 L 2</b>		<b>326</b>	<b>14</b>
	Ablagefläche rechts	141	1200	800	<b>SET 5 4 1 2 R 2</b>		<b>326</b>	<b>14</b>
	<b>Flächenspiegel</b> 1 Trägerplatte in Korpusdekor 640 mm hoch 2 versetzte Holzablagen Tiefe 125 mm 2 Flächenspiegel je 500 mm breit je 2 LED-Streifen senkrecht je 36,0 Watt / Converter 60 Watt je 3888 Lumen / 2700 - 6500 Kelvin je 1 Touch LED-Dimmer Dieses Produkt enthält eine Lichtquelle der Energieeffizienzklasse: G	141	1500	800	<b>SET 5 4 1 5 0 2</b>		<b>571</b>	<b>17</b>
								

# Programm 073 - Typenliste

Tiefenangabe entspricht der Korpus-tiefe		Tiefe in mm	Breite in mm	Höhe in mm	Artikelnummer	Anschlag		
 <p>inkl. Griffblock Bitte Anschlag der Spiegeltür angeben!</p>								
<p><b>Spiegelschrank</b> 1 Doppelspiegeltür 2 Glasfachböden 1 Schalter-Steckdosen-Element 1 LED-Converter 15 Watt 1 Regal seitlich geöffnet <b>Regal optional farblich absetzbar</b> Türbreite: 596 mm Türhöhe: 636 mm</p>								
Regal rechts geöffnet		150	600	800	<b>SET 5 3 6 R R G</b>	L/R	<b>174</b>	<b>15</b>
Regal links geöffnet		150	600	800	<b>SET 5 3 6 L R G</b>	L/R	<b>174</b>	<b>15</b>
<p>Optionales Zubehör: LED-Aufbauleuchte 600 mm breit in chrom LED-Aufbauleuchte 600 mm breit in schwarz matt LED-Aufbauleuchte 634 mm breit in chrom matt LED-Aufbauleuchte 634 mm breit in schwarz matt Sensor für Emotion-Beleuchtung</p>					PZ 1 1 6 1 60 PZ 1 1 6 2 60 PZ 1 1 4 0 60 PZ 1 1 6 0 60 PZ 1 0 2 0 1		33 33 86 86 18	
 <p>inkl. Griffblöcke Abb. = rechts</p>		150	900	800	<b>SET 5 3 9 0 R G</b>	L/R	<b>251</b>	<b>18</b>
<p><b>Spiegelschrank</b> 3 Doppelspiegeltüren 6 Glasfachböden 2 Mittelwände 1 Schalter-Steckdosen-Element 1 LED-Converter 30 Watt 1 Regal seitlich geöffnet <b>Regal optional farblich absetzbar</b> Türbreiten: 238 mm / 412 mm / 238 mm Türhöhe: 636 mm der Anschlag gibt die offene Seite des Regals vor</p>								
<p>Optionales Zubehör: LED-Aufbauleuchte 900 mm breit in chrom LED-Aufbauleuchte 900 mm breit in schwarz matt LED-Aufbauleuchte 934 mm breit in chrom matt LED-Aufbauleuchte 934 mm breit in schwarz matt Sensor für Emotion-Beleuchtung</p>					PZ 1 1 6 1 90 PZ 1 1 6 2 90 PZ 1 1 4 0 90 PZ 1 1 6 0 90 PZ 1 0 2 0 1		39 39 107 107 18	
 <p>inkl. Griffblöcke</p>								
<p><b>Spiegelschrank</b> 2 Doppelspiegeltüren 4 Glasfachböden 1 Mittelwand 1 Schalter-Steckdosen-Element 1 LED-Converter 30 Watt 1 Regal seitlich geöffnet <b>Regal optional farblich absetzbar</b> Türbreiten: 296 mm / 596 mm Türhöhe: 796 mm und 636 mm</p>								
Regal rechts geöffnet und hohe Spiegeltür links		150	900	800	<b>SET 5 3 9 R R G</b>		<b>274</b>	<b>25</b>
Regal links geöffnet und hohe Spiegeltür rechts		150	900	800	<b>SET 5 3 9 L R G</b>		<b>274</b>	<b>25</b>
<p>Optionales Zubehör: LED-Aufbauleuchte 900 mm breit in chrom LED-Aufbauleuchte 900 mm breit in schwarz matt LED-Aufbauleuchte 934 mm breit in chrom matt LED-Aufbauleuchte 934 mm breit in schwarz matt Sensor für Emotion-Beleuchtung</p>					PZ 1 1 6 1 90 PZ 1 1 6 2 90 PZ 1 1 4 0 90 PZ 1 1 6 0 90 PZ 1 0 2 0 1		39 39 107 107 18	



# Programm 073 - Typenliste

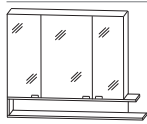
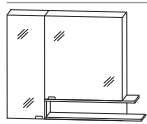

Tiefenangabe entspricht der Korpus-tiefe		Tiefe in mm	Breite in mm	Höhe in mm	Artikelnummer	Anschlag		
 <p>inkl. Griffblöcke Abb. = rechts</p>		150	1200	800	<b>SET 5 3 1 2 R G</b>	L/R	<b>293</b>	<b>21</b>
<p><b>Spiegelschrank</b> 3 Doppelspiegeltüren 6 Glasfachböden 2 Mittelwände 1 Schalter-Steckdosen-Element 1 LED-Converter 30 Watt 1 Regal seitlich geöffnet <b>Regal optional farblich absetzbar</b> Türbreiten: 388 mm / 412 mm / 388 mm Türhöhe: 636 mm der Anschlag gibt die offene Seite des Regals vor</p> <p>Optionales Zubehör: LED-Aufbauleuchte 1200 mm breit in chrom LED-Aufbauleuchte 1200 mm breit in schwarz matt LED-Aufbauleuchte 1234 mm breit in chrom matt LED-Aufbauleuchte 1234 mm breit in schwarz matt Sensor für Emotion-Beleuchtung</p>					P Z 1 1 6 1 12 P Z 1 1 6 2 12 P Z 1 1 4 0 12 P Z 1 1 6 0 12 P Z 1 0 2 0 1		45 45 128 128 18	
 <p>inkl. Griffblöcke</p>								
<p><b>Spiegelschrank</b> 4 Doppelspiegeltüren 8 Glasfachböden 3 Mittelwände 1 Schalter-Steckdosen-Element 1 LED-Converter 30 Watt 1 Regal seitlich geöffnet <b>Regal optional farblich absetzbar</b> Türbreiten: 296 mm / 238 mm / 412 mm / 238 mm Türhöhe: 796 mm und 636 mm</p> <p>Regal rechts geöffnet und hohe Spiegeltür links Regal links geöffnet und hohe Spiegeltür rechts</p> <p>Optionales Zubehör: LED-Aufbauleuchte 1200 mm breit in chrom LED-Aufbauleuchte 1200 mm breit in schwarz matt LED-Aufbauleuchte 1234 mm breit in chrom matt LED-Aufbauleuchte 1234 mm breit in schwarz matt Sensor für Emotion-Beleuchtung</p>		150	1200	800	<b>SET 5 3 2 R R G</b>		<b>345</b>	<b>28</b>
		150	1200	800	<b>SET 5 3 2 L R G</b>		<b>345</b>	<b>28</b>
 <p>inkl. Griffblöcke Bitte Anschlag der mittleren Tür wählen</p>		150	1500	800	<b>SET 5 3 1 5 R G</b>	L/R	<b>442</b>	<b>40</b>
<p><b>Spiegelschrank</b> 3 Doppelspiegeltüren 6 Glasfachböden 2 Mittelwände 2 Schalter-Steckdosen-Elemente 2 LED-Converter 15 Watt 2 Regale seitlich geöffnet <b>Regale optional farblich absetzbar</b> Türbreiten: 596 mm / 296 mm / 596 mm Türhöhe: 636 mm und 796 mm</p> <p>Optionales Zubehör: LED-Aufbauleuchte 600 mm breit in chrom LED-Aufbauleuchte 600 mm breit in schwarz matt LED-Aufbauleuchte 634 mm breit in chrom matt LED-Aufbauleuchte 634 mm breit in schwarz matt Sensor für Emotion-Beleuchtung</p>					P Z 1 1 6 1 60 P Z 1 1 6 2 60 P Z 1 1 4 0 60 P Z 1 1 6 0 60 P Z 1 0 2 0 1		33 33 86 86 18	

# Programm 073 - Typenliste



Tiefenangabe entspricht der Korpus-tiefe		Tiefe in mm	Breite in mm	Höhe in mm	Artikelnummer	Anschlag		
 <p>inkl. Griffblock Bitte Anschlag der Spiegeltür angeben!</p>								
<p><b>Spiegelschrank</b> 1 Doppelspiegeltür 2 Glasfachböden 1 Schalter-Steckdosen-Element 1 LED-Converter 15 Watt 1 Regal seitlich überstehend und geöffnet <b>Regal optional farblich absetzbar</b> Türbreite: 596 mm Türhöhe: 636 mm</p>								
Regal rechts geöffnet		150	750	800	<b>SET 5 3 6 R R U</b>	L/R	<b>178</b>	<b>15</b>
Regal links geöffnet		150	750	800	<b>SET 5 3 6 L R U</b>	L/R	<b>178</b>	<b>15</b>
<p>Optionales Zubehör: LED-Aufbauleuchte 600 mm breit in chrom LED-Aufbauleuchte 600 mm breit in schwarz matt LED-Aufbauleuchte 634 mm breit in chrom matt LED-Aufbauleuchte 634 mm breit in schwarz matt Sensor für Emotion-Beleuchtung</p>					PZ 1 1 6 1 60 PZ 1 1 6 2 60 PZ 1 1 4 0 60 PZ 1 1 6 0 60 PZ 1 0 2 0 1		33 33 86 86 18	
 <p>inkl. Griffblöcke Abb. = rechts</p>		150	1050	800	<b>SET 5 3 9 0 R U</b>	L/R	<b>255</b>	<b>18</b>
<p><b>Spiegelschrank</b> 3 Doppelspiegeltüren 6 Glasfachböden 2 Mittelwände 1 Schalter-Steckdosen-Element 1 LED-Converter 30 Watt 1 Regal seitlich überstehend und geöffnet <b>Regal optional farblich absetzbar</b> Türbreiten: 238 mm / 412 mm / 238 mm Türhöhe: 636 mm der Anschlag gibt die offene Seite des Regals vor</p>								
<p>Optionales Zubehör: LED-Aufbauleuchte 900 mm breit in chrom LED-Aufbauleuchte 900 mm breit in schwarz matt LED-Aufbauleuchte 934 mm breit in chrom matt LED-Aufbauleuchte 934 mm breit in schwarz matt Sensor für Emotion-Beleuchtung</p>					PZ 1 1 6 1 90 PZ 1 1 6 2 90 PZ 1 1 4 0 90 PZ 1 1 6 0 90 PZ 1 0 2 0 1		39 39 107 107 18	
 <p>inkl. Griffblöcke</p>								
<p><b>Spiegelschrank</b> 2 Doppelspiegeltüren 4 Glasfachböden 1 Mittelwand 1 Schalter-Steckdosen-Element 1 LED-Converter 30 Watt 1 Regal seitlich geöffnet <b>Regal optional farblich absetzbar</b> Türbreiten: 296 mm / 596 mm Türhöhe: 796 mm und 636 mm</p>								
Regal rechts geöffnet und hohe Spiegeltür links		150	1050	800	<b>SET 5 3 9 R R U</b>		<b>278</b>	<b>25</b>
Regal links geöffnet und hohe Spiegeltür rechts		150	1050	800	<b>SET 5 3 9 L R U</b>		<b>278</b>	<b>25</b>
<p>Optionales Zubehör: LED-Aufbauleuchte 900 mm breit in chrom LED-Aufbauleuchte 900 mm breit in schwarz matt LED-Aufbauleuchte 934 mm breit in chrom matt LED-Aufbauleuchte 934 mm breit in schwarz matt Sensor für Emotion-Beleuchtung</p>					PZ 1 1 6 1 90 PZ 1 1 6 2 90 PZ 1 1 4 0 90 PZ 1 1 6 0 90 PZ 1 0 2 0 1		39 39 107 107 18	



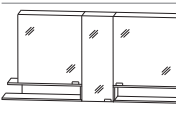

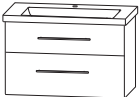

# Programm 073 - Typenliste

Tiefenangabe entspricht der Korpus-tiefe		Tiefe in mm	Breite in mm	Höhe in mm	Artikelnummer	Anschlag		
 <p>inkl. Griffblöcke Abb. = rechts</p>		150	1350	800	<b>SET 5 3 1 2 R U</b>	L/R	<b>297</b>	<b>21</b>
<p><b>Spiegelschrank</b> 3 Doppelspiegeltüren 6 Glasfachböden 2 Mittelwände 1 Schalter-Steckdosen-Element 1 LED-Converter 30 Watt 1 Regal seitlich überstehend und geöffnet <b>Regal optional farblich absetzbar</b> Türbreiten: 388 mm / 412 mm / 388 mm Türhöhe: 636 mm der Anschlag gibt die offene Seite des Regals vor</p> <p>Optionales Zubehör: LED-Aufbauleuchte 1200 mm breit in chrom LED-Aufbauleuchte 1200 mm breit in schwarz matt LED-Aufbauleuchte 1234 mm breit in chrom matt LED-Aufbauleuchte 1234 mm breit in schwarz matt Sensor für Emotion-Beleuchtung</p>					P Z 1 1 6 1 1 2 P Z 1 1 6 2 1 2 P Z 1 1 4 0 1 2 P Z 1 1 6 0 1 2 P Z 1 0 2 0 1		45 45 128 128 18	
 <p>inkl. Griffblöcke</p>								
<p><b>Spiegelschrank</b> 4 Doppelspiegeltüren 8 Glasfachböden 3 Mittelwände 1 Schalter-Steckdosen-Element 1 LED-Converter 30 Watt 1 Regal seitlich überstehend und geöffnet <b>Regal optional farblich absetzbar</b> Türbreiten: 296 mm / 238 mm / 412 mm / 238 mm Türhöhe: 796 mm und 636 mm</p> <p>Regal rechts geöffnet und hohe Spiegeltür links Regal links geöffnet und hohe Spiegeltür rechts</p> <p>Optionales Zubehör: LED-Aufbauleuchte 1200 mm breit in chrom LED-Aufbauleuchte 1200 mm breit in schwarz matt LED-Aufbauleuchte 1234 mm breit in chrom matt LED-Aufbauleuchte 1234 mm breit in schwarz matt Sensor für Emotion-Beleuchtung</p>		150 150	1350 1350	800 800	<b>SET 5 3 2 R R U</b> <b>SET 5 3 2 L R U</b>		<b>349</b> <b>349</b>	<b>28</b> <b>28</b>
 <p>inkl. Griffblöcke Bitte Anschlag der mittleren Tür wählen</p>		150	1800	800	<b>SET 5 3 1 5 R U</b>	L/R	<b>450</b>	<b>40</b>
<p><b>Spiegelschrank</b> 3 Doppelspiegeltüren 6 Glasfachböden 2 Mittelwände 2 Schalter-Steckdosen-Elemente 2 LED-Converter 15 Watt 2 Regale seitlich überstehend und geöffnet <b>Regale optional farblich absetzbar</b> Türbreiten: 596 mm / 296 mm / 596 mm Türhöhe: 636 mm und 796 mm</p> <p>Optionales Zubehör: LED-Aufbauleuchte 600 mm breit in chrom LED-Aufbauleuchte 600 mm breit in schwarz matt LED-Aufbauleuchte 634 mm breit in chrom matt LED-Aufbauleuchte 634 mm breit in schwarz matt Sensor für Emotion-Beleuchtung</p>					P Z 1 1 6 1 6 0 P Z 1 1 6 2 6 0 P Z 1 1 4 0 6 0 P Z 1 1 6 0 6 0 P Z 1 0 2 0 1		33 33 86 86 18	

# Programm 073 - Typenliste

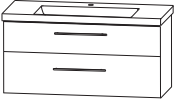
Tiefenangabe entspricht der Korpus-tiefe		Tiefe in mm	Breite in mm	Höhe in mm	Artikelnummer	Anschlag		
<b>Sets</b>								
	<p><b>Bestehend aus:</b>            Keramik Waschtisch Q!flat, weiß, 620 mm            inkl. CLOU Ab- und Überlaufsystem in chrom            Waschtischunterschrank 600 mm            1 Metallauszug mit Einzugsdämpfung und            Siphonausschnitt            1 Metallauszug mit Einzugsdämpfung inkl. Reling</p> <p>Optionales Zubehör:            Raumparsiphon DN 40            Raumparsiphon DN 32</p> <p><b>Lieferbar ab KW 03.2023</b></p>	450	620	640	<b>S E T C M 6 0 1 M</b>		<b>398</b>	<b>11</b>
					P Z 1 3 6 7 P Z 1 4 2 3		7 10	
	<p><b>Bestehend aus:</b>            Keramik Waschtisch Q!flat, weiß, 920 mm            inkl. CLOU Ab- und Überlaufsystem in chrom            Waschtischunterschrank 900 mm            1 Metallauszug mit Einzugsdämpfung und            Siphonausschnitt            1 Metallauszug mit Einzugsdämpfung inkl. Reling</p> <p>Optionales Zubehör:            Raumparsiphon DN 40            Raumparsiphon DN 32</p> <p><b>Lieferbar ab KW 03.2023</b></p>	450	920	640	<b>S E T C M 9 0 1 M</b>		<b>555</b>	<b>11</b>
					P Z 1 3 6 7 P Z 1 4 2 3		7 10	
	<p><b>Bestehend aus:</b>            Keramik Waschtisch Q!flat, weiß, 920 mm            Ablage rechts            inkl. CLOU Ab- und Überlaufsystem in chrom            Waschtischunterschrank 600 mm            1 Metallauszug mit Einzugsdämpfung und            Siphonausschnitt            1 Metallauszug mit Einzugsdämpfung inkl. Reling            Unterschrank 300 mm            2 Metallauszüge mit Einzugsdämpfung inkl. Reling</p> <p>Optionales Zubehör:            Raumparsiphon DN 40            Raumparsiphon DN 32</p> <p><b>Lieferbar ab KW 03.2023</b></p>	450	920	640	<b>S E T C M 9 0 1 L</b>		<b>611</b>	<b>22</b>
Ablagefläche links					P Z 1 3 6 7 P Z 1 4 2 3		7 10	
	<p><b>Bestehend aus:</b>            Keramik Waschtisch Q!flat, weiß, 920 mm            Ablage rechts            inkl. CLOU Ab- und Überlaufsystem in chrom            Waschtischunterschrank 600 mm            1 Metallauszug mit Einzugsdämpfung und            Siphonausschnitt            1 Metallauszug mit Einzugsdämpfung inkl. Reling            Unterschrank 300 mm            2 Metallauszüge mit Einzugsdämpfung inkl. Reling</p> <p>Optionales Zubehör:            Raumparsiphon DN 40            Raumparsiphon DN 32</p> <p><b>Lieferbar ab KW 03.2023</b></p>	450	920	640	<b>S E T C M 9 0 1 R</b>		<b>611</b>	<b>22</b>
Ablagefläche rechts					P Z 1 3 6 7 P Z 1 4 2 3		7 10	

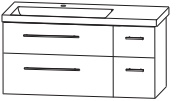
# Programm 073 - Typenliste

Tiefenangabe entspricht der Korpus-tiefe		Tiefe in mm	Breite in mm	Höhe in mm	Artikelnummer			Anschlag		
<b>Sets</b>										
	<p><b>Bestehend aus:</b>            Keramik Waschtisch Q!flat, weiß, 1220 mm            inkl. CLOU Ab- und Überlaufsystem in chrom            Waschtischunterschrank 1200 mm            1 Metallauszug mit Einzugsdämpfung und            Siphonausschnitt            1 Metallauszug mit Einzugsdämpfung inkl. Reling</p> <p>Optionales Zubehör:            Raumparsiphon DN 40            Raumparsiphon DN 32</p> <p><b>Lieferbar ab KW 03.2023</b></p>	450	1220	640	<b>S E T C M 1 2 1 M</b>				<b>682</b>	<b>11</b>
					P Z	1 3 6 7			7	
					P Z	1 4 2 3			10	
	<p><b>Bestehend aus:</b>            Keramik Waschtisch Q!flat, weiß, 1220 mm            Ablage links            inkl. CLOU Ab- und Überlaufsystem in chrom            Waschtischunterschrank 900 mm            1 Metallauszug mit Einzugsdämpfung und            Siphonausschnitt            1 Metallauszug mit Einzugsdämpfung inkl. Reling            Unterschrank 300 mm            2 Metallauszüge mit Einzugsdämpfung inkl. Reling</p> <p>Optionales Zubehör:            Raumparsiphon DN 40            Raumparsiphon DN 32</p> <p><b>Lieferbar ab KW 03.2023</b></p>	450	1220	640	<b>S E T C M 1 2 1 L</b>				<b>768</b>	<b>22</b>
Ablagefläche links					P Z	1 3 6 7			7	
					P Z	1 4 2 3			10	
	<p><b>Bestehend aus:</b>            Keramik Waschtisch Q!flat, weiß, 1220 mm            Ablage rechts            inkl. CLOU Ab- und Überlaufsystem in chrom            Waschtischunterschrank 900 mm            1 Metallauszug mit Einzugsdämpfung und            Siphonausschnitt            1 Metallauszug mit Einzugsdämpfung inkl. Reling            Unterschrank 300 mm            2 Metallauszüge mit Einzugsdämpfung inkl. Reling</p> <p>Optionales Zubehör:            Raumparsiphon DN 40            Raumparsiphon DN 32</p> <p><b>Lieferbar ab KW 03.2023</b></p>	450	1220	640	<b>S E T C M 1 2 1 R</b>				<b>768</b>	<b>22</b>
Ablagefläche rechts					P Z	1 3 6 7			7	
					P Z	1 4 2 3			10	
	<p><b>Bestehend aus:</b>            Keramik Doppelwaschtisch Q!flat, weiß, 1520 mm            inkl. 2 CLOU Ab- und Überlaufsysteme in chrom            2 Waschtischunterschranke (600 mm + 600 mm), je:            1 Metallauszug mit Einzugsdämpfung und            Siphonausschnitt            1 Metallauszug mit Einzugsdämpfung inkl. Reling            Unterschrank 300 mm            2 Metallauszüge mit Einzugsdämpfung inkl. Reling</p> <p>Optionales Zubehör:            Raumparsiphon DN 40 (2 Stück bestellen)            Raumparsiphon DN 32 (2 Stück bestellen)</p>	450	1520	640	<b>S E T C M 1 5 1 D</b>				<b>993</b>	<b>22</b>
					P Z	1 3 6 7			7	
					P Z	1 4 2 3			10	

# Programm 073 - Typenliste

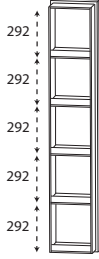
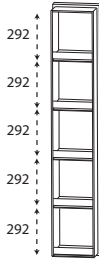
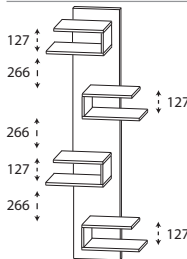
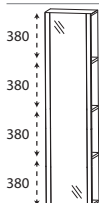
Tiefenangabe entspricht der Korpus­tiefe		Tiefe in mm	Breite in mm	Höhe in mm	Artikelnummer	Anschlag		
 <p><b>Hochschrank-Regal</b> in Korpusdekor 5 Regalfächer mit Frontblenden Bitte Farbvariante für die Blenden angeben: Nr. 043 Schwarz matt Nr. 044 Alu matt Nr. 101 chrom</p>		150	300	1600	RG 1 0 3 0 0 4		90	22
 <p><b>Hochschrank-Regal</b> 5 Regalfächer mit Frontblenden in Korpusdekor</p>		150	300	1600	RG 1 0 3 0 0 5		90	22
 <p><b>Hochschrank-Regal</b> 4 überstehende Regalfächer in Korpusdekor Regalfächer optional farblich absetzbar</p>		150	600	1600	RG 1 0 6 0 0 6		82	18
 <p><b>Hochschrank-Regal</b> 1 Tür mit Spiegelfläche 3 feste Holz­fachböden in Korpusdekor</p> <p>Abb. = links</p>		150	400	1600	HOG 1 0 4 0 0 1	L/R	110	24

# Programm 073 - Typenliste

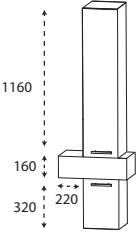
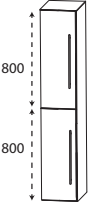
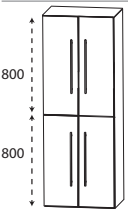
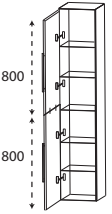
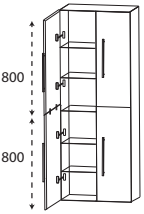
Tiefenangabe entspricht der Korpus-tiefe		Tiefe in mm	Breite in mm	Höhe in mm	Artikelnummer	Anschlag		
<b>Hochschränke</b> <b>Ablageplatte bitte separat bestellen</b>								
 <p>Abb. = rechts</p>	<b>Hochschrank</b> 1 Tür 3 Glasfachböden 1 Metallschubkasten mit Einzugsdämpfung 1 Metallauszug mit Einzugsdämpfung inkl. Reling  Hinweis: Bei Anschlag links ist der Türanschlag links und der Schubkasten steht rechts weit raus.	300	600	1680	<b>SET 1 6 6 0 0 1</b>	L/R	<b>241</b>	<b>26</b>
	<b>Hochschrank</b> 2 Türen 2 Glasfachböden (o.) 2 Glasfachböden (u.)	300	300	1600	<b>HNA 0 3 3 0</b>	L/R	<b>133</b>	<b>19</b>
			300	400	1600	<b>HNA 0 3 4 0</b>	L/R	<b>147</b>
	<b>Hochschrank</b> 4 Türen 2 Glasfachböden (o.) 2 Glasfachböden (u.)	300	600	1600	<b>HNA 0 3 6 0</b>		<b>215</b>	<b>19</b>
	<b>Hochschrank als Besenschrank</b> 2 miteinander verlaschte Türen 5 Glasfachböden	300	300	1600	<b>HNA 0 3 3 0 1 1</b>	L/R	<b>133</b>	<b>19</b>
			300	400	1600	<b>HNA 0 3 4 0 1 1</b>	L/R	<b>147</b>
	<b>Hochschrank als Besenschrank</b> 2 miteinander verlaschte Türen links 2 miteinander verlaschte Türen rechts 5 Glasfachböden	300	600	1600	<b>HNA 0 3 6 0 1 1</b>		<b>215</b>	<b>19</b>

# Programm 073 - Typenliste

Tiefenangabe entspricht der Korpusstiefe

## Hochschränke Ablageplatte bitte separat bestellen

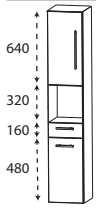
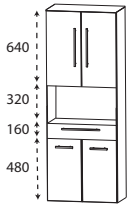
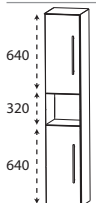
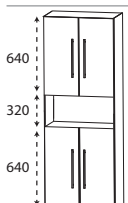
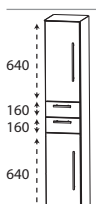



	Tiefe in mm	Breite in mm	Höhe in mm	Artikelnummer	Anschlag		
 <p><b>Hochschrank</b> 1 Tür 1 Glasfachboden (o.) 1 offenes Fach 1 Metallschubkasten mit Einzugsdämpfung 1 Tür 1 Glasfachboden (u.)</p>	300	300	1600	<b>H N A 0 2 3 0 0 1</b>	L/R	<b>159</b>	<b>19</b>
	300	400	1600	<b>H N A 0 2 4 0 0 1</b>	L/R	<b>174</b>	<b>19</b>
 <p><b>Hochschrank</b> 2 Türen 1 Glasfachboden (o.) 1 offenes Fach 1 Metallschubkasten mit Einzugsdämpfung 260 mm tief 2 Türen 1 Glasfachboden (u.)</p>	300	600	1600	<b>H N A 0 2 6 0 0 1</b>		<b>236</b>	<b>19</b>
 <p><b>Hochschrank</b> 1 Tür 1 Glasfachboden (o.) 1 offenes Fach 1 Tür 1 Glasfachboden (u.)</p>	300	300	1600	<b>H N A 0 2 3 0 0 2</b>	L/R	<b>133</b>	<b>19</b>
	300	400	1600	<b>H N A 0 2 4 0 0 2</b>	L/R	<b>147</b>	<b>19</b>
 <p><b>Hochschrank</b> 2 Türen 1 Glasfachboden (o.) 1 offenes Fach 2 Türen 1 Glasfachboden (u.)</p>	300	600	1600	<b>H N A 0 2 6 0 0 2</b>		<b>215</b>	<b>19</b>
 <p><b>Hochschrank</b> 1 Tür 1 Glasfachboden (o.) 2 Metallschubkästen mit Einzugsdämpfung 1 Tür 1 Glasfachboden (u.)</p>	300	300	1600	<b>H N A 0 4 3 0 0 1</b>	L/R	<b>185</b>	<b>19</b>
	300	400	1600	<b>H N A 0 4 4 0 0 1</b>	L/R	<b>201</b>	<b>19</b>

# Programm 073 - Typenliste

Tiefenangabe entspricht der Korpus-tiefe

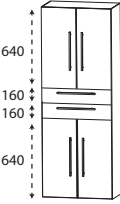
## Hochschränke

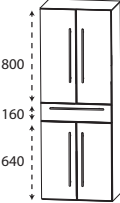
### Ablageplatte bitte separat bestellen

	Tiefe in mm	Breite in mm	Höhe in mm	Artikelnummer	Anschlag		
 <p><b>Hochschrank</b> 2 Türen 1 Glasfachboden (o.) 2 Metallschubkästen mit Einzugsdämpfung 2 Türen 1 Glasfachboden (u.)</p>	300	600	1600	<b>H N A 0 4 6 0 0 1</b>		<b>275</b>	<b>19</b>
 <p><b>Hochschrank</b> 1 Tür 2 Glasfachböden (o.) 1 Metallschubkasten mit Einzugsdämpfung 1 Tür 1 Glasfachboden (u.)</p>	300	300	1600	<b>H N A 0 5 3 0</b>	L/R	<b>159</b>	<b>19</b>
	300	400	1600	<b>H N A 0 5 4 0</b>	L/R	<b>174</b>	<b>19</b>
 <p><b>Hochschrank</b> 2 Türen 2 Glasfachböden (o.) 1 Metallschubkasten mit Einzugsdämpfung 2 Türen 1 Glasfachboden (u.)</p>	300	600	1600	<b>H N A 0 5 6 0</b>		<b>236</b>	<b>19</b>
 <p><b>Hochschrank mit Wäschekippe</b> 1 Tür 2 Glasfachböden 1 Metallschubkasten mit Einzugsdämpfung 1 Wäschekippe mit Drahtkorb</p>	300	300	1600	<b>H N A 0 5 3 0</b>	W L/R	<b>173</b>	<b>19</b>
	300	400	1600	<b>H N A 0 5 4 0</b>	W L/R	<b>189</b>	<b>19</b>
 <p><b>Hochschrank mit Wäschekippe</b> 2 Türen 2 Glasfachböden 1 Metallschubkasten mit Einzugsdämpfung 1 Wäschekippe mit Drahtkorb Volumen Wäschekippe: 55 Liter</p>	300	600	1600	<b>H N A 0 5 6 0</b>	W	<b>259</b>	<b>19</b>



# Programm 073 - Typenliste

Tiefenangabe entspricht der Korpus-tiefe

## Hochschränke Ablageplatte bitte separat bestellen

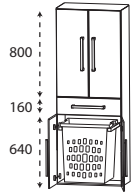
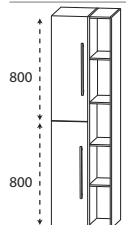
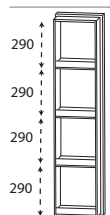
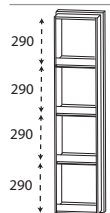
	Tiefe in mm	Breite in mm	Höhe in mm	Artikelnummer	Anschlag		
 <p><b>Hochschrank mit Wäscheauszug</b>                  2 Türen                  2 Glasfachböden (o.)                  1 Metallschubkasten mit Einzugsdämpfung                  2 Türen                  1 Wäscheauszug mit Kunststoffkorb                  Volumen Wäscheauszug: 40 Liter                  Volumen Wäscheauszug: 40 Liter</p>	300	600	1600	<b>H N A 0 5 6 0 1 W</b>		<b>286</b>	<b>19</b>
 <p><b>Hochschrank</b>                  1 offenes Regal                  in Korpusdekor                  2 feste Holzfachböden                  2 verstellbare Holzfachböden                  2 Türen                  4 Glasfachböden</p> <p>Abb. = links</p>	300	500	1600	<b>R H N 0 3 5 0 0 1</b>	L/R	<b>186</b>	<b>31</b>
<h3>Mittelschrank-Regale</h3>							
 <p><b>Hochschrank-Regal</b>                  in Korpusdekor                  4 Regalfächer mit Frontblenden                  Bitte Farbvariante für die Blenden angeben:                  Nr. 043 Schwarz matt                  Nr. 044 Alu matt                  Nr. 101 chrom</p>	150	300	1280	<b>R G 8 1 3 0 0 4</b>		<b>78</b>	<b>19</b>
 <p><b>Hochschrank-Regal</b>                  4 Regalfächer mit Frontblenden                  in Korpusdekor</p>	150	300	1280	<b>R G 8 1 3 0 0 5</b>		<b>78</b>	<b>19</b>

# Programm 073 - Typenliste

Tiefenangabe entspricht der Korpusstärke		Tiefe in mm	Breite in mm	Höhe in mm	Artikelnummer			Anschlag		
<h2>Mittelschrank-Regale</h2>										
	<b>Hochschrank-Regal</b> 3 überstehende Regalfächer in Korpusdekor Regalfächer optional farblich absetzbar	150	600	1280	<b>R G</b>	<b>8 1 6 0 0 6</b>		<b>70</b>	<b>15</b>	
<h2>Mittelschränke</h2> <p>Ablageplatte bitte separat bestellen</p>										
	<b>Mittelschrank</b> 1 Tür 4 Glasfachböden	300	300	1280	<b>M N A</b>	<b>8 1 3 0</b>	<b>7</b>	L/R	<b>104</b>	<b>16</b>
		300	400	1280	<b>M N A</b>	<b>8 1 4 0</b>	<b>7</b>	L/R	<b>114</b>	<b>16</b>
	<b>Mittelschrank</b> 2 Türen 4 Glasfachböden	300	600	1280	<b>M N A</b>	<b>8 1 6 0</b>	<b>7</b>		<b>162</b>	<b>16</b>
	<b>Mittelschrank mit Innenschubkästen</b> 1 Tür 2 Metall-Innenschubkästen mit Einzugsdämpfung 1 Glasfachboden	300	300	1280	<b>M N A</b>	<b>8 4 3 0</b>		L/R	<b>154</b>	<b>16</b>
		300	400	1280	<b>M N A</b>	<b>8 4 4 0</b>		L/R	<b>168</b>	<b>16</b>
	<b>Mittelschrank mit Innenschubkästen</b> 2 Türen 2 Metall-Innenschubkästen mit Einzugsdämpfung 1 Glasfachboden	300	600	1280	<b>M N A</b>	<b>8 4 6 0</b>			<b>224</b>	<b>16</b>

# Programm 073 - Typenliste

Tiefenangabe entspricht der Korpus-tiefe

## Mittelschränke Ablageplatte bitte separat bestellen

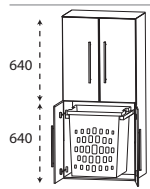
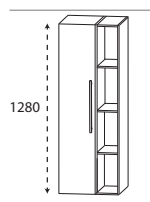
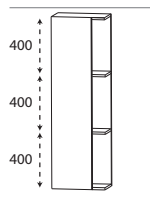
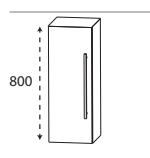
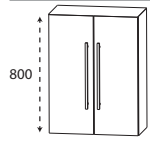
	Tiefe in mm	Breite in mm	Höhe in mm	Artikelnummer	Anschlag		
 <p><b>Mittelschrank mit Wäscheauszug</b> 2 Türen 1 Glasfachboden (o.) 2 Türen 1 Wäscheauszug mit Kunststoffkorb Volumen Wäscheauszug: 40 Liter</p>	300	600	1280	<b>MNA83601W</b>		<b>241</b>	<b>16</b>
 <p><b>Mittelschrank</b> 1 offenes Regal in Korpusdekor 1 fester Fachboden mittig 2 verstellbare Holzfachböden 1 Tür 3 Glasfachböden</p> <p>Abb. = links</p>	300	500	1280	<b>RMN815001</b>	L/R	<b>152</b>	<b>25</b>
 <p><b>Mittelschrank-Regal</b> 1 Tür in Korpusdekor 300 mm breit 2 feste Holzfachböden in Korpusdekor</p> <p>Abb. = links</p>	150	400	1280	<b>MOG814001</b>	L/R	<b>96</b>	<b>18</b>
<h2>Highboards Ablageplatte bitte separat bestellen</h2>							
 <p><b>Highboard</b> 1 Tür 2 Glasfachböden</p>	300	300	800	<b>HBA5130</b>	L/R	<b>71</b>	<b>11</b>
	300	400	800	<b>HBA5140</b>	L/R	<b>80</b>	<b>11</b>
 <p><b>Highboard</b> 2 Türen 2 Glasfachböden</p>	300	600	800	<b>HBA5160</b>		<b>113</b>	<b>11</b>

# Programm 073 - Typenliste

Tiefenangabe entspricht der Korpusstiefe

## Highboards Ablageplatte bitte separat bestellen

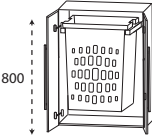
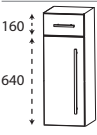
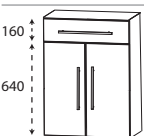
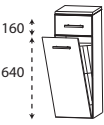
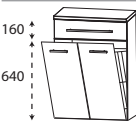
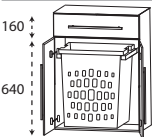
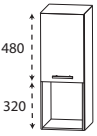
	Tiefe in mm	Breite in mm	Höhe in mm	Artikelnummer	Anschlag		
 <p>800</p>	300	600	800	<b>H B A 5 1 6 0 1 W</b>		<b>163</b>	<b>11</b>
 <p>160 640</p>	300	300	800	<b>H B A 5 5 3 0</b>	L/R	<b>102</b>	<b>11</b>
	300	400	800	<b>H B A 5 5 4 0</b>	L/R	<b>114</b>	<b>11</b>
 <p>160 640</p>	300	600	800	<b>H B A 5 5 6 0</b>		<b>142</b>	<b>11</b>
 <p>160 640</p>	300	300	800	<b>H B A 5 5 3 0</b>	<b>W</b>	<b>116</b>	<b>11</b>
	300	400	800	<b>H B A 5 5 4 0</b>	<b>W</b>	<b>129</b>	<b>11</b>
 <p>160 640</p>	300	600	800	<b>H B A 5 5 6 0</b>	<b>W</b>	<b>165</b>	<b>11</b>
 <p>160 640</p>	300	600	800	<b>H B A 5 5 6 0 1 W</b>		<b>192</b>	<b>11</b>
 <p>480 320</p>	300	300	800	<b>H B A 5 2 3 0</b>	L/R	<b>71</b>	<b>11</b>
	300	400	800	<b>H B A 5 2 4 0</b>	L/R	<b>80</b>	<b>11</b>

# Programm 073 - Typenliste

Tiefenangabe entspricht der Korpus-tiefe

## Highboards Ablageplatte bitte separat bestellen

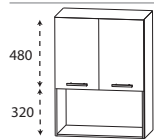

**Highboard**  
2 Türen  
1 Glasfachboden  
1 offenes Fach

Tiefe in mm	Breite in mm	Höhe in mm	Artikelnummer	Anschlag		
300	600	800	<b>H B A 5 2 6 0</b>		<b>113</b>	<b>11</b>

## Oberschränke Ablageplatte bitte separat bestellen

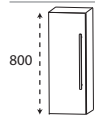

**Oberschrank**  
1 Tür  
2 Glasfachböden

150	300	800	<b>O G A 5 1 3 0</b>	1 L/R	<b>59</b>	<b>10</b>
150	400	800	<b>O G A 5 1 4 0</b>	1 L/R	<b>69</b>	<b>10</b>

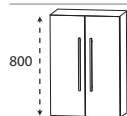

**Oberschrank**  
2 Türen  
2 Glasfachböden

150	600	800	<b>O G A 5 1 6 0</b>	1	<b>99</b>	<b>10</b>
-----	-----	-----	----------------------	---	-----------	-----------

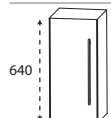

**Oberschrank**  
1 Tür  
1 Glasfachboden

150	300	640	<b>O G A 4 1 3 0</b>	L/R	<b>48</b>	<b>9</b>
150	400	640	<b>O G A 4 1 4 0</b>	L/R	<b>56</b>	<b>9</b>

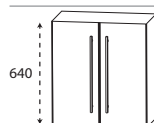

**Oberschrank**  
2 Türen  
1 Glasfachboden

150	600	640	<b>O G A 4 1 6 0</b>		<b>84</b>	<b>9</b>
-----	-----	-----	----------------------	--	-----------	----------



**Oberschrank**  
1 Klapptür



230	600	320	<b>O M A 2 1 6 0</b>	K	<b>62</b>	<b>4</b>
-----	-----	-----	----------------------	---	-----------	----------

# Programm 073 - Typenliste

Tiefenangabe entspricht der Korpustiefe

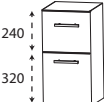
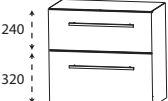

## Unterschränke

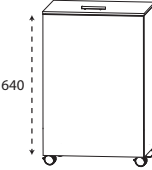
### Ablageplatte bitte separat bestellen

	Tiefe in mm	Breite in mm	Höhe in mm	Artikelnummer	Anschlag		
			560	<b>U N A 4 2 3 0</b>	L/R	<b>108</b>	<b>9</b>
			560	<b>U N A 4 2 4 0</b>	L/R	<b>119</b>	<b>9</b>
			560	<b>U N A 4 2 6 0</b>		<b>155</b>	<b>9</b>
			436	<b>R T A 2 5 6 A</b>	<b>1</b>	<b>169</b>	<b>10</b>
			436	<b>R T A 2 5 9 A</b>	<b>1</b>	<b>208</b>	<b>12</b>
Höhenangabe inkl. Rollen (100 mm)							
			436	<b>R T A 2 7 6 A</b>	<b>1</b>	<b>134</b>	<b>10</b>
			436	<b>R T A 2 7 9 A</b>	<b>1</b>	<b>165</b>	<b>12</b>
Höhenangabe inkl. Rollen (100 mm)							
			756	<b>W R S 4 0 4 7</b>		<b>96</b>	<b>16</b>
<b>Wäscherolli</b> 1 Klappdeckel, inkl. Dämpfung 1 herausnehmbarer Wäschesack, waschbar 4 Rollen (2 feststellbar) Farbvariante entspricht der Korpusfarbe Höhenangabe inkl. Rollen (100 mm)							

Passendes Zubehör finden Sie im separaten Register!

# Programm 073 - Typenliste

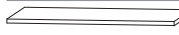







Tiefenangabe entspricht der Korpusstärke		Tiefe in mm	Breite in mm	Höhe in mm	Artikelnummer	Anschlag		
<b>Sitzbänke</b>								
	<b>Sitzbank</b> 1 Ablagefach 1 Sitzkissen aus Kunstleder Farbvariante entspricht der Korpusfarbe							
	Sitzkissen in creme-weiß	450	600	508	<b>SETBANK 6 W</b>	<b>100</b>	<b>20</b>	
	Sitzkissen in schwarz	450	600	508	<b>SETBANK 6 S</b>	<b>100</b>	<b>20</b>	
	<b>Sitzbank</b> 2 Ablagefächer 1 Sitzkissen aus Kunstleder Farbvariante entspricht der Korpusfarbe							
	Sitzkissen in creme-weiß	450	900	508	<b>SETBANK 9 W</b>	<b>128</b>	<b>24</b>	
	Sitzkissen in schwarz	450	900	508	<b>SETBANK 9 S</b>	<b>128</b>	<b>24</b>	
<b>Ablageplatten</b>								
 Stärke 28 mm	<b>Ablageplatte mit ABS-Kante</b> in Korpusdekor							
	302 mm breit Standardtiefe	330	302	28	<b>APA 3 3 3 0 2 8</b>	<b>7</b>	<b>1</b>	
	402 mm breit Standardtiefe	330	402	28	<b>APA 3 3 4 0 2 8</b>	<b>9</b>	<b>2</b>	
	602 mm breit Standardtiefe	330	602	28	<b>APA 3 3 6 0 2 8</b>	<b>11</b>	<b>2</b>	
	302 mm breit Standardtiefe Oberschrank	180	302	28	<b>APA 1 8 3 0 2 8</b>	<b>7</b>	<b>1</b>	
	402 mm breit Standardtiefe Oberschrank	180	402	28	<b>APA 1 8 4 0 2 8</b>	<b>9</b>	<b>2</b>	
	602 mm breit Standardtiefe Oberschrank	180	602	28	<b>APA 1 8 6 0 2 8</b>	<b>11</b>	<b>2</b>	
	602 mm breit Klappenschrank	260	602	28	<b>APA 2 6 6 0 2 8</b>	<b>11</b>	<b>2</b>	
 Stärke 16 mm	<b>Ablageplatte mit ABS-Kante</b> in Korpusdekor							
	302 mm breit Standardtiefe	325	302	16	<b>AP 3 2 3 0</b>	<b>7</b>	<b>1</b>	
	402 mm breit Standardtiefe	325	402	16	<b>AP 3 2 4 0</b>	<b>9</b>	<b>2</b>	
	602 mm breit Standardtiefe	325	602	16	<b>AP 3 2 6 0</b>	<b>11</b>	<b>2</b>	
	302 mm breit Standardtiefe Oberschrank	175	302	16	<b>AP 1 7 3 0</b>	<b>7</b>	<b>1</b>	
	402 mm breit Standardtiefe Oberschrank	175	402	16	<b>AP 1 7 4 0</b>	<b>9</b>	<b>2</b>	
	602 mm breit Standardtiefe Oberschrank	175	602	16	<b>AP 1 7 6 0</b>	<b>11</b>	<b>2</b>	
	602 mm breit Klappenschrank	255	602	16	<b>AP 2 5 6 0</b>	<b>10</b>	<b>2</b>	



# Programm 073 - Typenliste

Tiefenangabe entspricht der Korpusstiefe

## Zubehör

	Tiefe in mm	Breite in mm	Höhe in mm	Artikelnummer			Anschlag
 <p><b>LED-Aufbauleuchte in chrom</b> Dieses Produkt enthält eine Lichtquelle der Energieeffizienzklasse: F</p> <p>600 mm breit 6,9 Watt / 769 Lumen / (2700 -) 6500 Kelvin</p> <p>900 mm breit 9,9 Watt / 1024 Lumen / (2700 -) 6500 Kelvin</p> <p>1200 mm breit 13,0 Watt / 1316 Lumen / (2700 -) 6500 Kelvin</p> 	115	600	37	P Z	1 1 6 1 6 0	33	
	115	900	37	P Z	1 1 6 1 9 0	39	
	115	1200	37	P Z	1 1 6 1 1 2	45	
 <p><b>LED-Aufbauleuchte in schwarz matt</b> Dieses Produkt enthält eine Lichtquelle der Energieeffizienzklasse: G</p> <p>600 mm breit 6,9 Watt / 769 Lumen / (2700 -) 6500 Kelvin</p> <p>900 mm breit 9,9 Watt / 1024 Lumen / (2700 -) 6500 Kelvin</p> <p>1200 mm breit 13,0 Watt / 1316 Lumen / (2700 -) 6500 Kelvin</p> 	115	600	37	P Z	1 1 6 2 6 0	33	
	115	900	37	P Z	1 1 6 2 9 0	39	
	115	1200	37	P Z	1 1 6 2 1 2	45	
 <p><b>LED-Aufbauleuchte in chrom matt</b> Dieses Produkt enthält eine Lichtquelle der Energieeffizienzklasse: G</p> <p>634 mm breit 9,28 Watt / 731 Lumen / (2700 -) 6500 Kelvin</p> <p>934 mm breit 14,08 Watt / 1109 Lumen / (2700 -) 6500 Kelvin</p> <p>1234 mm breit 18,88 Watt / 1487 Lumen / (2700 -) 6500 Kelvin</p> 	127	634	24	P Z	1 1 4 0 6 0	86	
	127	934	24	P Z	1 1 4 0 9 0	107	
	127	1234	24	P Z	1 1 4 0 1 2	128	
 <p><b>LED-Aufbauleuchte in schwarz matt</b> Dieses Produkt enthält eine Lichtquelle der Energieeffizienzklasse: G</p> <p>634 mm breit 9,28 Watt / 731 Lumen / (2700 -) 6500 Kelvin</p> <p>934 mm breit 14,08 Watt / 1109 Lumen / (2700 -) 6500 Kelvin</p> <p>1234 mm breit 18,88 Watt / 1487 Lumen / (2700 -) 6500 Kelvin</p> 	127	634	24	P Z	1 1 6 0 6 0	86	
	127	934	24	P Z	1 1 6 0 9 0	107	
	127	1234	24	P Z	1 1 6 0 1 2	128	

# Programm 073 - Maßskizzen

SET CM60 1M

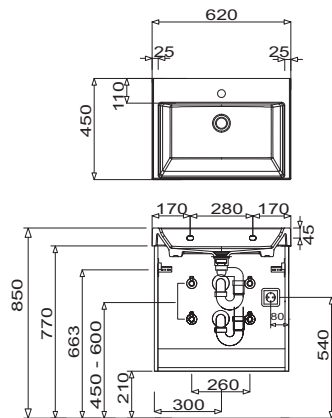

SET CM90 1M

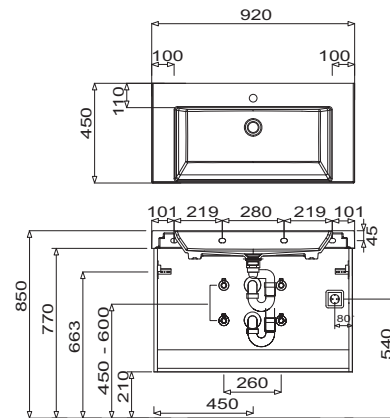

SET CM90 1L

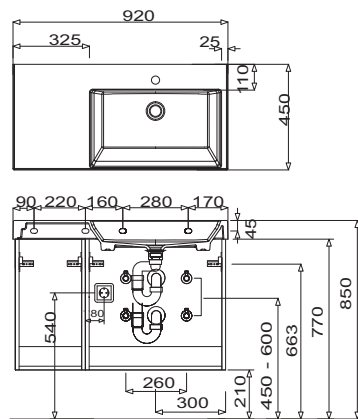

SET CM90 1R

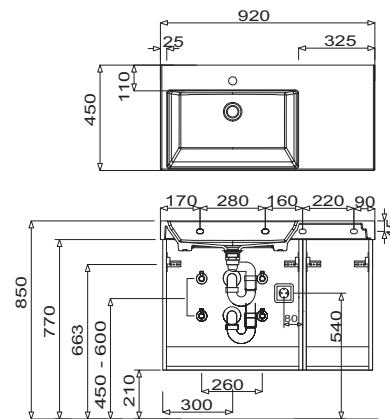

SET CM12 1M

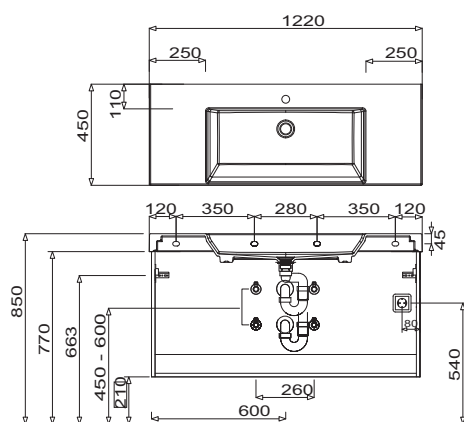

SET CM12 1L

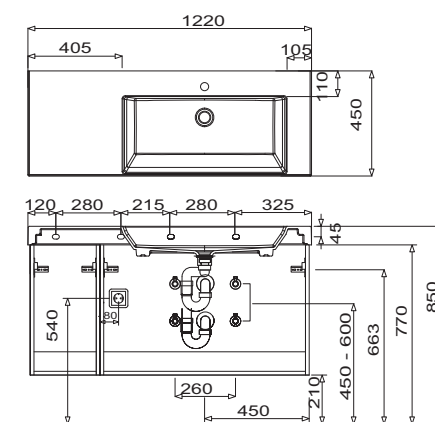

Bei Waschtischanlagen mit Befestigungsschrauben müssen die Maße zum Bohren vor Ort, nach dem Auflegen des Waschtisches auf den Unterschrank, angezeichnet werden.

Toleranzen:

Die Maßtoleranzen (+/- 5mm) und Ebenheitstoleranzen (DIN 18202) unterliegen den üblichen materialspezifischen Toleranzen für Baustoffe, anlehnend an die DIN 18202.

# Programm 073 - Maßskizzen

SET CM12 1R

SET CM15 1D

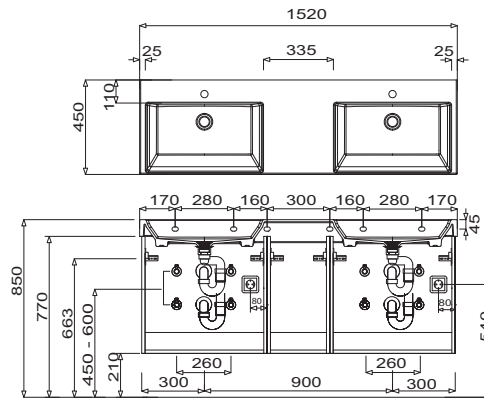
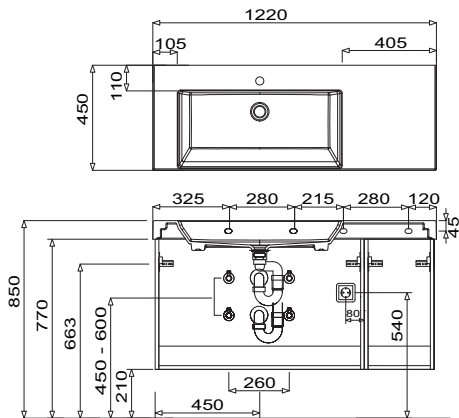

## Elektroanschlüsse für Spiegelschränke

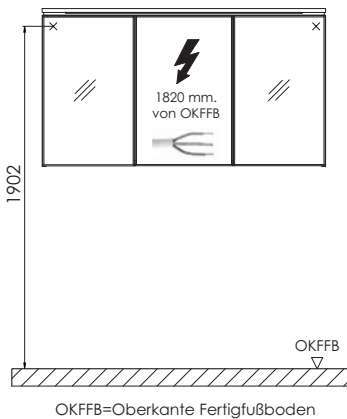

OKFFB=Oberkante Fertigfußboden

Bei Waschtischanlagen mit Befestigungsschrauben müssen die Maße zum Bohren vor Ort, nach dem Auflegen des Waschtisches auf den Unterschrank, angezeichnet werden.

Toleranzen:

Die Maßtoleranzen (+/- 5 mm) und Ebenheitstoleranzen (DIN 18202) unterliegen den üblichen materialspezifischen Toleranzen für Baustoffe, anlehnend an die DIN 18202.