

# Möbel LETZ

*Finden und Wohlfühlen*



## Typenplan

Samba von vito - Wandboard PAZ.180 tonweiß matt/ Alteiche

### **Wichtiger Hinweis für Sie**

Etwaige Hinweise des Herstellers in dieser Produktinformation, die sich auf die Gewährleistung beziehen, haben für Sie keinerlei Bindungswirkung und können von Ihnen ignoriert werden. Ihre gesetzlichen Gewährleistungsrechte als Verbraucher uns gegenüber, als Ihrem Verkäufer, werden dadurch in keiner Weise berührt oder eingeschränkt. Sie können sich wegen aller Mängel jederzeit an uns wenden. Darüber hinaus gehende Herstellergarantien bleiben natürlich unberührt. Dieser Artikel wird hergestellt von Stralsunder Möbelwerke GmbH, Koppelstraße 21, 18437 Stralsund, Deutschland, [info@stralsundermoebel.de](mailto:info@stralsundermoebel.de)

Möbel Letz GmbH  
Am Gewerbepark 11  
06895 Zahna-Elster

Tel.: 035383 - 6018 50

Fax.: 035383 - 6018 17



vito®  
Möbel zum Leben

# Modell Samba 1010

## Typenplan

Ausführung: Alteiche, Naturbuche  
(Nachbildung) tonweiss matt, grau matt



**Diese Ausführungen (Nachbildung) stehen preisgleich zur Auswahl:**

**Ausführungen-Korpus**



Alteiche



Naturbuche



tonweiss matt

**Ausführungen-Deckblatt + Rückwand**



Alteiche



Naturbuche

tonweiss und grau matt nicht für Deckblatt und Rückwand möglich !

**Ausführungen-Front + Frontabsetzung\***



Alteiche



Naturbuche



tonweiss matt



grau matt

\*An ausgewählten Fronten sind farbliche Absetzungen möglich (siehe Abb.1-2).

Fehlt die Angabe zur Frontabsetzung werden alle Fronten in einer Ausführung geliefert (siehe Abb.3-5).



Korpus Naturbuche  
Front Naturbuche  
**\*Absetzung Front grau-matt**

Abb.1



Korpus Naturbuche  
Front Grau matt  
**\*Absetzung Front Naturbuche**

Abb.2

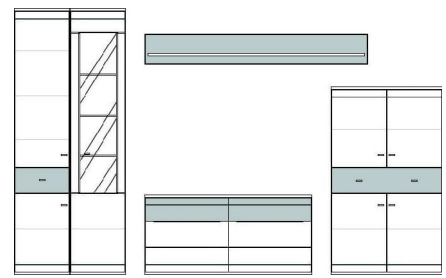

In den grafischen Darstellungen sind die möglichen Front-Absetzungen grau gekennzeichnet.

Wandboard auch zweifarbig möglich!

**Vielfalt durch Ausführungs-Kombinationen - Abbildungen ohne Frontabsetzung**

Abb.3



**einfarbig**

Korpus: Alteiche  
Front: Alteiche  
Deckblatt: Alteiche  
Rückwand: Alteiche

**Wandboard einfarbig**

Abb.4



**einfarbig mit Farbakzent**

Korpus: tonweiss matt  
Front: tonweiss matt  
Deckblatt: \*Alteiche  
Rückwand: \*Alteiche

**Wandboard einfarbig**

Abb.5



**zweifarb**

Korpus: Alteiche  
Front: tonweiss matt  
Deckblatt: Alteiche  
Rückwand: Alteiche

**Wandboard zweifarbig**

Das Wandboard (PAZ...) gehört nicht zur Wohnwand und kann optional bestellt werden. Erfolgt keine Angabe zum gewünschten Ausführung, wird das Wandboard in den Ausführungen der Wohnwand geliefert - Rückwand = Frontausführung / Ablageboden = Korpusausführung.

**Inhaltsverzeichnis**

Modellbeschreibung .....	3-5
Einrichtungsbeispiele .....	6-13
Säulen .....	14-19
Highboards .....	20-24
Sideboards .....	25-26
Hängeschränke .....	27
Aufsätze .....	28-29
Lowboards .....	30-33
Schreibtisch/Regale .....	34-35
TV-Sockel/Wandboards .....	36
Regalböden/Einlegeböden .....	37
Zubehör/Beleuchtung .....	38
Fernbedienung/Energieeffizienz .....	39

**Planungs- und Bestellhinweise**

**Samba 1010** ist individuell planbar mit dem Planungsprogramm



Maßgebend für Preis, Maß- und Ausführungsangaben ist ausschließlich die aktuelle Typenliste!

**Haben Sie bei Ihrer Planung an Alles gedacht?**

Für Modell SAMBA sind folgende Angaben erforderlich:- **Modellname**

- **Ausführung - Korpus**
- **Ausführung - Front**
- **Ausführung - Front-Absetzung !**
- **Ausführung - Deckblatt + Rückwand**
- **Ausführung - Wandboard !**
  
- **Stellfolge oder Skizze bei freien Planungen**  
**Stellfolge v.l.n.r. - Solo stehende Teile kennzeichnen!**
- **Zubehör und Beleuchtungen falls gewünscht**

Wir weisen darauf hin, dass sich bei unklaren oder unvollständigen Aufträgen der Liefertermin verlängern kann. Bitte achten Sie bei Bestellungen auf Vollständigkeit, nur so können wir eine schnelle und fehlerfreie Auftragsabwicklung gewährleisten.

Irrtum sowie Konstruktions-, Farb- und Materialänderungen im Rahmen des technischen Fortschrittes vorbehalten.



## Produktinformationen - Standardausstattungen:

### Korpus:

- **Korpuse vormontiert**
- Regale mit Rückwand
- höhenverstellbare Gleiter (Ø 56 mm) für Standelemente  
(Höhenangaben der Teile immer incl. Gleiter - Höhe der Gleiter = 20 mm / verstellbar um 10 mm)
- **Einlegeböden in der Höhe 4-fach verstellbar**  
(Tiefe der Einlegeböden ca. 3 cm kürzer als Korpusseite) (Bohrabstände = 32 mm)
- **oberer Abschluss = separates Abdeckblatt (16 mm)**  
**Bis zu einer Gesamtbreite von 255 cm ist das Abdeckblatt durchgehend !**  
(Über Eckteile kein durchgehendes Abdeckblatt möglich)
- durchgehender Sockelboden über mehrere Teile nicht möglich  
(Sockelboden bereits fest verleimt mit Korpus)

### Glasteile:

- Türen mit Floatglas klar / Glasfalzleisten aus MDF-Profil Ausführungsummantelt (silberfarben)
- Glasböden aus Floatglas klar
- Standardausstattung - ohne Beleuchtung, ohne geschroppte Rückwand  
LED-Beleuchtungssysteme bzw. geschroppte Rückwand optional gegen Aufpreis

### Türen:

- Ganzmetallscharniere (3-dimensional verstellbar, einfache Clipmontage, Öffnungswinkel 110°  
Türdämpfer vormontiert (auf Scharnier aufgeclipst, je nach Größe der Tür 1 bzw. 2 Dämpfer)
- Alu-Griffleiste matt-nickel
- Griff matt-nickel

### Schubkästen:

- Komfortauszug für Schubkästen  
(verdeckte Führungsschienen incl. Selbsteinzug + Softstopp / Traglast bis zu 30 kg)

### Wandboards:

- werden zerlegt in Rückwand und Ablageboden geliefert
- Standardausstattung aller Elemente ohne Beleuchtung  
LED-Beleuchtungssysteme optional gegen Aufpreis

### Einrichtungsbeispiele:

- Alle Einrichtungsbeispiele können auch SEITENVERKEHRT bestellt werden.  
In diesem Fall bitte die Artikelnummer um - SV - ergänzen

## Planungsvielfalt durch folgende Maße:

### Standelemente

Säule Säule Säule Highboard Highboard Sideboard Lowboard Lowboard

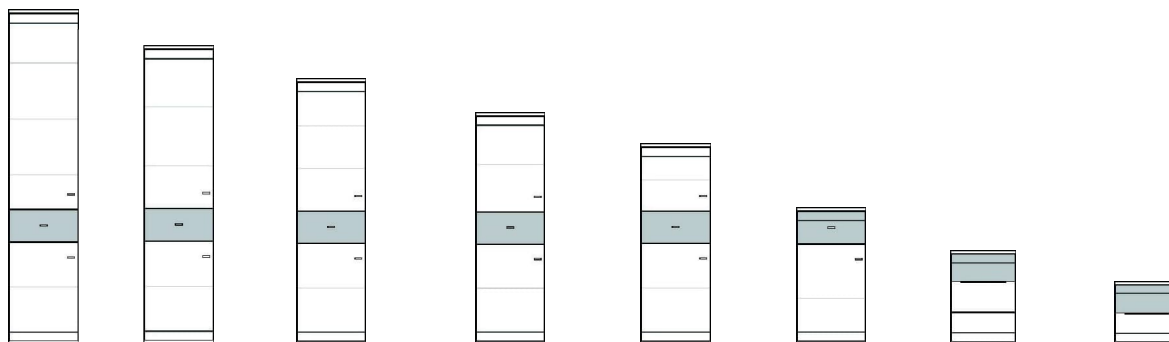

**= mögliche farbliche Frontabsetzung!**

Raster	10	9	8	7	6	4	3	2
H in cm	215	194	173	152	131	90	65	45
B in cm	30/45	30/45	30/45	30/45	30/45	30/45	45/60	45/60
	60	60	60	60/90	60/90	60/90	75/90	75/90
							120/135	120/135
T in cm	40	40	40	40	40	40	45	40 / 53
Art.Nr.	A0...	AG...	AK...	BG...	B0...	C...	F...	DK.../D...

### Aufsätze

+ D-Lowboard

+ BG-Highboard + B-Highboard + C-Sideboard

+ F-Lowboard + D-Lowboard

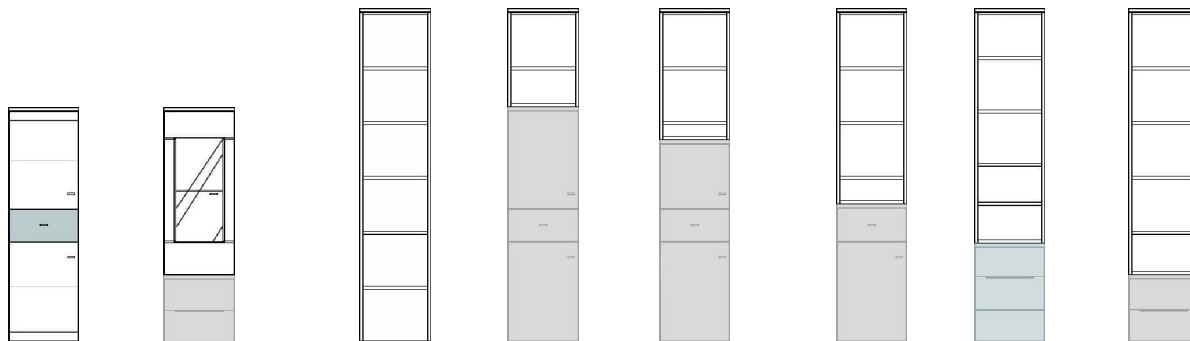

passend zum  
BG...Highboard ( 7 Raster)

passend zur  
A0...Säule (10 Raster)

Raster	5	3	4	6	7	8
H in cm	107	63	83	125	150	170
B in cm	45	30/45	30/45	30/45	30/45	30/45
T in cm	40	40	40	40	40	40
Art.Nr.	K5...	K3...	K4...	K6...	K7...	K8...

**Hängeschränke H...** siehe Seite: 27

**Schreibtisch** siehe Seite: 34

**Alle Maßangaben sind gerundete Werte / Höhenmaß = inkl. Abdeckblatt**

Irrtum sowie Konstruktions-, Farb- und Materialänderungen im Rahmen des technischen Fortschrittes vorbehalten.

**Einrichtungsbeispiele**

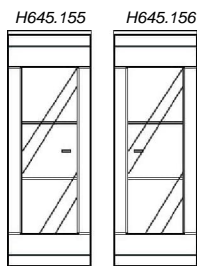

Extra bestellen!



**Zubehör gegen Aufpreis:**

**Rückwandschroppung:**  
für Hänger H645.155/156 2x ZRW445

**LED-Bodenbeleuchtung:**  
für Hänger H645.155/156 2x ZLN445

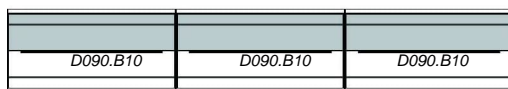

**\* separat bestellbar:**

Wandboard PAZ.135 + ZLL245 (Abb.)

**Art.Nr. EB27002**

**B/H/T in cm 270 / 215 / 40-53**

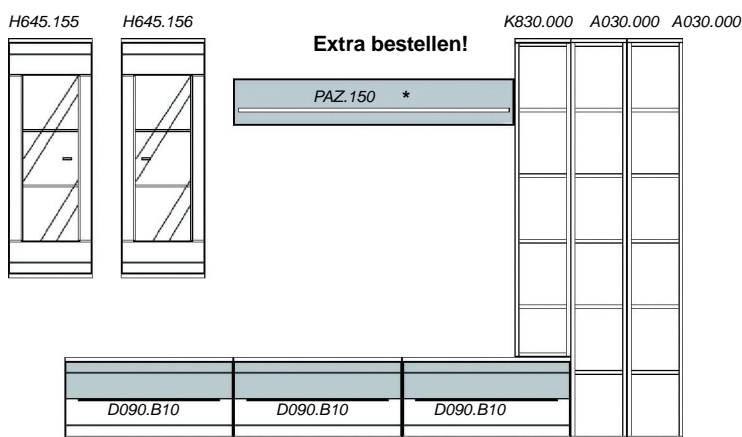

Extra bestellen!

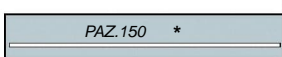

**Zubehör gegen Aufpreis:**

**Rückwandschroppung:**  
für Hänger H645.155/156 2x ZRW445

**LED-Bodenbeleuchtung:**  
für Hänger H645.155/156 2x ZLN445

**\* separat bestellbar:**

Wandboard PAZ.150 + ZLL245 (Abb.)

**Art.Nr. EB36001**

**B/H/T in cm 360\* / 215 / 40-53**

\* incl. 15 cm Ab- /Überstand

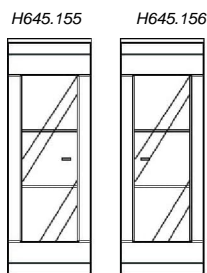

Extra bestellen!



**Zubehör gegen Aufpreis:**

**Rückwandschroppung:**  
für Hänger H645.155/156 2x ZRW445

**LED-Bodenbeleuchtung:**  
für Hänger H645.155/156 2x ZLN445

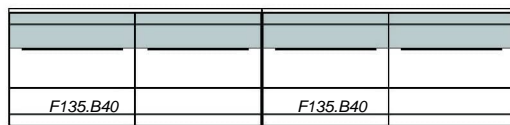

**\* separat bestellbar:**

Wandboard PAZ.135 + ZLL245 (Abb.)

**Art.Nr. EB28501**

**B/H/T in cm 285\* / 215 / 40-45**

\* incl. 15 cm Überstand

**Einrichtungsbeispiele**

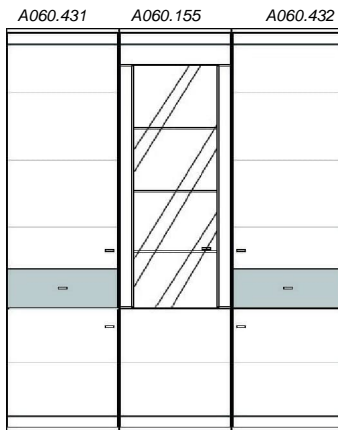

**Zubehör gegen Aufpreis:**

**Rückwandschroppung:**  
für Vitrine A060.155 1x ZRW660

**LED-Bodenbeleuchtung:**  
für Vitrine A060.155 1x ZLN560

**Art.Nr.** EB18042

**B/H/T in cm** 180 / 215 / 40

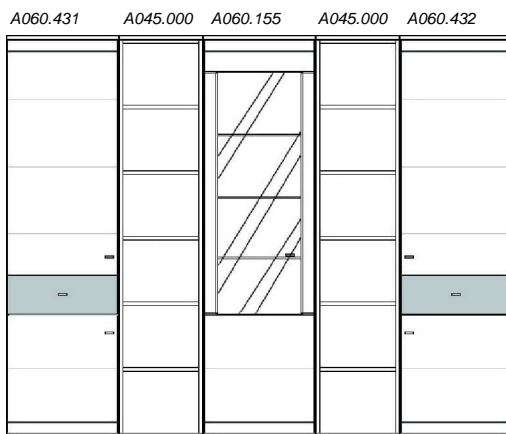

**Zubehör gegen Aufpreis:**

**Rückwandschroppung:**  
für Vitrine A060.155 1x ZRW660

**LED-Bodenbeleuchtung:**  
für Vitrine A060.155 1x ZLN560

**Art.Nr.** EB27040

**B/H/T in cm** 270 / 215 / 40

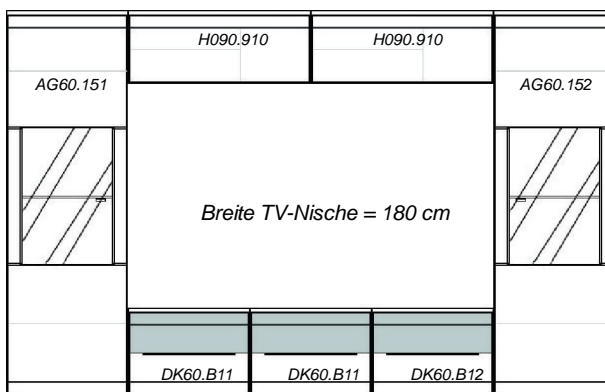

**Zubehör gegen Aufpreis:**

**Rückwandschroppung:**  
für Vitrine AG60.151/152 2x ZRW360

**LED-Bodenbeleuchtung:**  
für Vitrine AG60.151/152 2x ZLN360

**Art.Nr.** EB30020

**B/H/T in cm** 300 / 194 / 40



Einrichtungsbeispiele



Zubehör gegen Aufpreis:

**Rückwandschroppung:**  
für Säule AK60.154 1x ZRW360

**LED-Bodenbeleuchtung:**  
für Säule AK60.154 1x ZLN360

\* separat bestellbar:

Wandboard PAZ.180 + ZLL260 (Abb.)

Art.Nr. EB31506

B/H/T in cm 315 / 173 / 40-53

\* incl. 15 cm Abstand



Zubehör gegen Aufpreis:

**Rückwandschroppung:**  
für Aufsatz K545.156 1x ZRW345  
für Säule A045.155 1x ZRW645

**LED-Bodenbeleuchtung:**  
für Aufsatz K545.156 1x ZLN345  
für Säule A045.155 1x ZLN545

\* separat bestellbar:

Wandboard PAZ.180 + ZLL260 (Abb.)

Art.Nr. EB31502

B/H/T in cm 315\* / 215 / 40-53

\* incl. 15 cm Abstand



Zubehör gegen Aufpreis:

**Rückwandschroppung:**  
für Säule A060.153 1x ZRW560  
für Highboard BG60.155 1x ZRW360

**LED-Bodenbeleuchtung:**  
für Säule A060.153 1x ZLN460  
für Highboard BG60.155 1x ZLN360

\* separat bestellbar:

Wandboard PAZ.180 + ZLL260 (Abb.)

Art.Nr. EB31503

B/H/T in cm 315\* / 215 / 40-45

\* incl. 15 cm Abstand

**Einrichtungsbeispiele**



**Zubehör gegen Aufpreis:**

**Rückwandschroppung:**  
für Säule A045.156 1x ZRW645  
für Aufsatz K545.155 1x ZRW345

**LED-Bodenbeleuchtung:**  
für Säule A045.156 1x ZLN545  
für Aufsatz K545.155 1x ZLN345

**\* separat bestellbar:**

Wandboard PAZ.180 + ZLL260 (Abb.)

**Art.Nr. EB33001**

**B/H/T in cm 330\* / 215 / 40-53**

\* incl. 15 cm Abstand

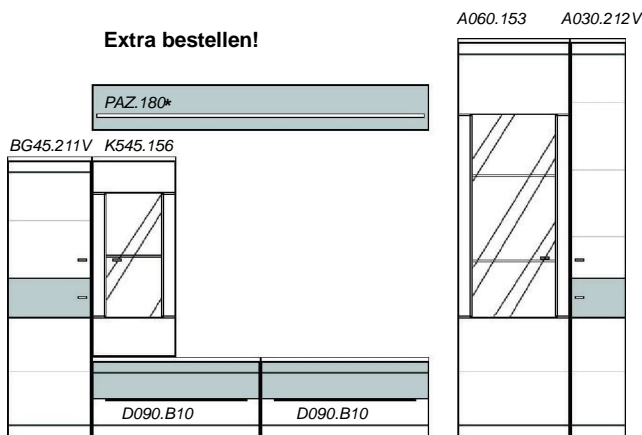

**Zubehör gegen Aufpreis:**

**Rückwandschroppung:**  
für Aufsatz K545.156 1x ZRW345  
für Säule A060.153 1x ZRW560

**LED-Bodenbeleuchtung:**  
für Aufsatz K545.156 1x ZLN345  
für Säule A060.153 1x ZLN460

**\* separat bestellbar:**

Wandboard PAZ.180 + ZLL260 (Abb.)

**Art.Nr. EB33002**

**B/H/T in cm 330\* / 215 / 40-53**

\* incl. 15 cm Abstand



**Zubehör gegen Aufpreis:**

**Rückwandschroppung:**  
für Hänger H560.155 1x ZRW360  
für Säule AK60.153 1x ZRW360

**LED-Bodenbeleuchtung:**  
für Hänger H560.155 1x ZLN360  
für Säule AK60.153 1x ZLN360

**\* separat bestellbar:**

Wandboard PAZ.150 + ZLL245 (Abb.)

**Art.Nr. EB33004**

**B/H/T in cm 330\* / 173 / 40-53**

\* incl. 15 cm Abstand

Einrichtungsbeispiele



Zubehör gegen Aufpreis:

**Rückwandschroppung:**  
für Hänger H645.155/156 2x ZRW445

**LED-Bodenbeleuchtung:**  
für Hänger H645.155/156 2x ZLN445

\* separat bestellbar:

Wandboard PAZ.180 + ZLL260 (Abb.)

Art.Nr. **EB34501**

B/H/T in cm 345\* / 215 / 40-53

\* incl. 15 cm Abstand



Zubehör gegen Aufpreis:

**Rückwandschroppung:**  
für Säule A045.156 1x ZRW645

**LED-Bodenbeleuchtung:**  
für Säule A045.156 1x ZLN545

\* separat bestellbar:

Wandboard PAZ.180 + ZLL260 (Abb.)

Art.Nr. **EB34502**

B/H/T in cm 345\* / 215 / 40-45

\* incl. 15 cm Abstand



Bei dieser VZ-Variante ist das  
Wandboard bereits enthalten.

Zubehör gegen Aufpreis:

**Rückwandschroppung:**  
für Säule A045.156 1x ZRW645

**LED-Bodenbeleuchtung:**  
für Säule A045.156 1x ZLN545

**LED-Beleuchtung:**  
für Wandboard PAZ.180 1x ZLL260

Art.Nr. **EB34503P**

B/H/T in cm 345\* / 215 / 40-45

\* incl. 15 cm Abstand

**Einrichtungsbeispiele**

A030.211V A060.156



**Extra bestellen!**



BG60.155 BG30.212V

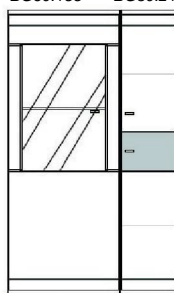

**Zubehör gegen Aufpreis:**

**Rückwandschroppung:**

für Säule A060.156 1x ZRW660  
für Highboard BG60.155 1x ZRW360

**LED-Bodenbeleuchtung:**

für Säule A060.156 1x ZLN560  
für Highboard BG60.155 1x ZLN360

**\* separat bestellbar:**

Wandboard PAZ.180 + ZLL260 (Abb.)

**Art.Nr. EB34504**

**B/H/T in cm 345\* / 215 / 40-45**

\* incl. 15 cm Abstand

A045.211V A045.156

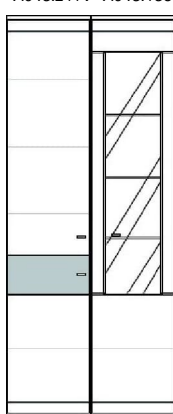

**Bei dieser VZ-Variante ist das Wandboard bereits enthalten.**



BG45.155 BG45.212V

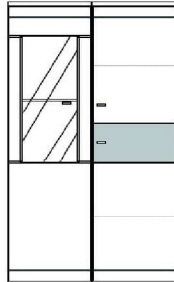

**Zubehör gegen Aufpreis:**

**Rückwandschroppung:**

für Säule A045.156 1x ZRW645  
für Highboard BG45.155 1x ZRW345

**LED-Bodenbeleuchtung:**

für Säule A045.156 1x ZLN545  
für Highboard BG45.155 1x ZLN345

**LED-Beleuchtung:**

für Wandboard PAZ.180 1x ZLL260

**Art.Nr. EB34505P**

**B/H/T in cm 345\* / 215 / 40-45**

\* incl. 15 cm Abstand

KS30.000 A030.213 K845.156

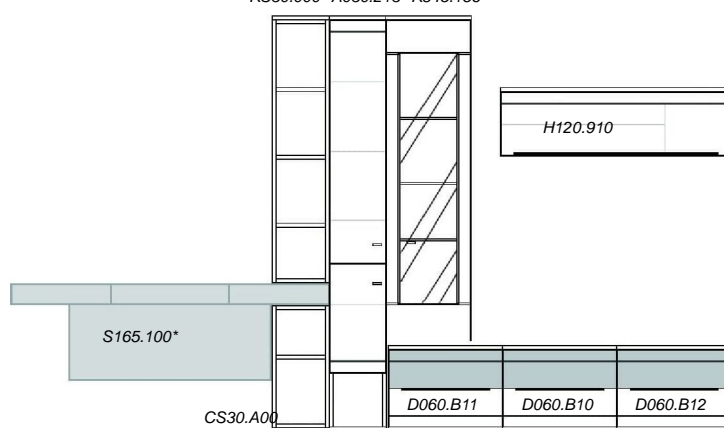

**Zubehör gegen Aufpreis:**

**Rückwandschroppung:** 1x ZRW645  
für Aufsatz K845.156

**LED-Bodenbeleuchtung:** 1x ZLN545  
für Aufsatz K845.156

**\* separat bestellbar:**

S165.100 - Schreibtisch

**Art.Nr. EB24041S** für Schreibtischeinbau (Abb.) **EB24041** ohne Schreibtischeinbau (mit durchgeh.Regalsäule A030.000)

**B/H/T in cm 240 / 215 / 40-53**

**240 / 215 / 40-53**

**Einrichtungsbeispiele**

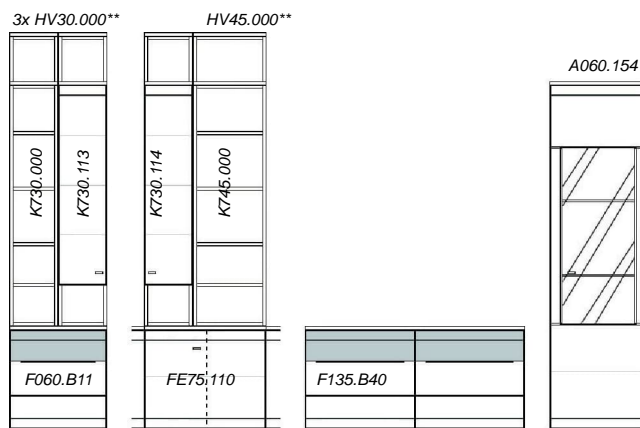

**Zubehör gegen Aufpreis:**

**Rückwandschroppung:**  
für Vitrine A060.154 1x ZRW560

**LED-Bodenbeleuchtung:**  
für Vitrine A060.154 1x ZLN460

**Art.Nr. EBE135-28501HV** mit Hochverbau\*\* (Abb.)

**EBE135-28501** ohne Hochverbau\*\*

**B/H/T in cm** 135 x 285\* / 249 / 40-45

135 x 285\* / 215 / 40-45

\* incl. 15 cm Abstand zwischen den Teilen

\* incl. 15 cm Abstand zwischen den Teilen

**Preis**

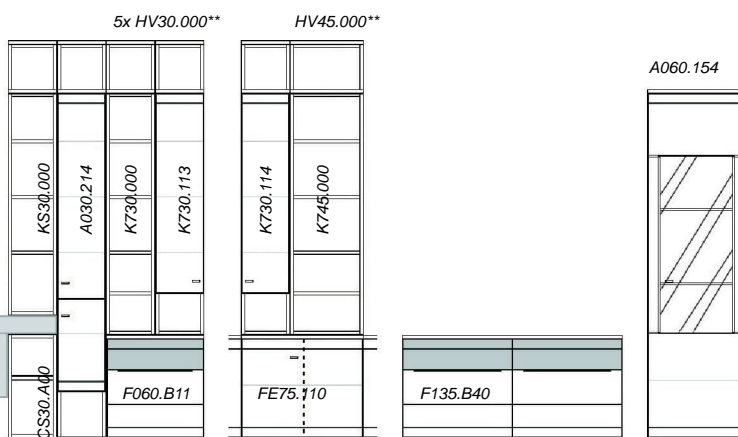

**Zubehör gegen Aufpreis:**

**Rückwandschroppung:**  
für Vitrine A060.154 1x ZRW560

**LED-Bodenbeleuchtung:**  
für Vitrine A060.154 1x ZLN460

**\* separat bestellbar:**  
S165.100 - Schreibtisch

**Art.Nr. EBE195-28501HV** mit Hochverbau\*\* (Abb.)

**EBE195-28501** ohne Hochverbau\*\*

**B/H/T in cm** 195 x 285\* / 249 / 40-45

195 x 285\* / 215 / 40-45

\* incl. 15 cm Abstand zwischen den Teilen

\* incl. 15 cm Abstand zwischen den Teilen

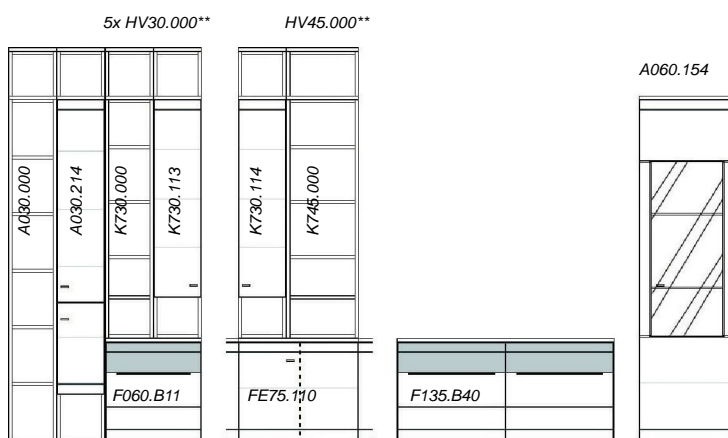

**Zubehör gegen Aufpreis:**

**Rückwandschroppung:**  
für Vitrine A060.154 1x ZRW560

**LED-Bodenbeleuchtung:**  
für Vitrine A060.154 1x ZLN460

**Art.Nr. EBE195-28502HV** mit Hochverbau\*\* (Abb.)

**EBE195-28502** ohne Hochverbau\*\*

**B/H/T in cm** 195 x 285\* / 249 / 40-45

195 x 285\* / 215 / 40-45

\* incl. 15 cm Abstand zwischen den Teilen

\* incl. 15 cm Abstand zwischen den Teilen

**Einrichtungsbeispiele**



**Zubehör gegen Aufpreis:**

**Rückwandschroppung:**  
für Hänger H645.155 2x ZRW445  
für Vitrine A060.154 1x ZRW560

**LED-Bodenbeleuchtung:**  
für Hänger H645.155 2x ZLN445  
für Vitrine A060.154 1x ZLN460

**Art.Nr. EBE210-28501**

**B/H/T in cm 210 x 285\* / 215 / 40-45**

\* incl. 15 cm Abstand zwischen den Teilen

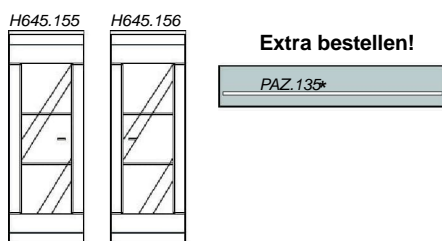

**Zubehör gegen Aufpreis:**

**Rückwandschroppung:**  
für Hänger H645.155/156 2x ZRW445

**LED-Bodenbeleuchtung:**  
für Hänger H645.155/156 2x ZLN445

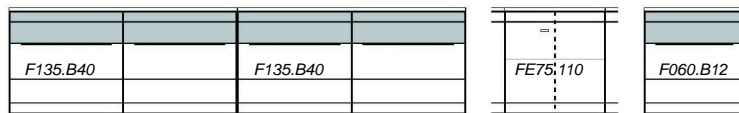

**\* separat bestellbar:**  
Wandboard PAZ.135 + ZLL245 (Abb.)

**Art.Nr. EBE345-13501**

**EB28501** (Wohnwand bis zur Ecke)

**B/H/T in cm 345 x 135 / 215 / 40-45**

**285 / 215 / 40-45**

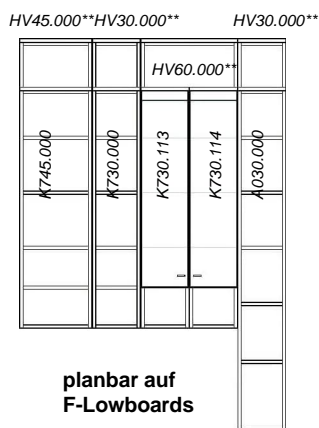

**Art.Nr. EB16541HV**

mit Hochverbau\*\* (Abb.)

**EB16541**

ohne Hochverbau\*\*

**B/H/T in cm 165 / 249 / 40**

**165 / 215 / 40**

z.B. in Kombination mit EBE345-13501 möglich



**A0-Säulen Breite 30 cm (10 Raster) Höhe 215 cm**

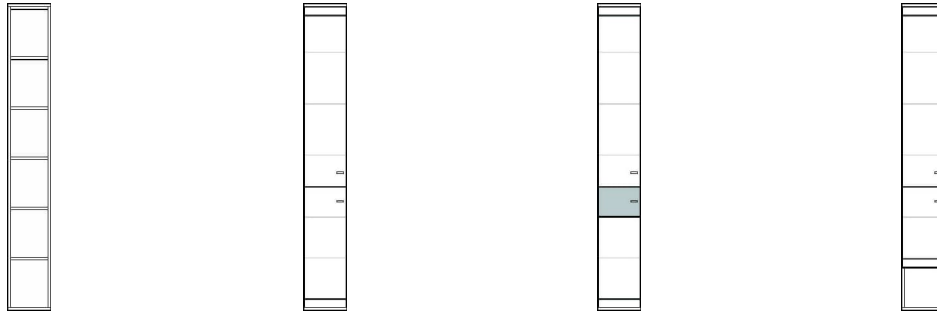

Art.Nr.

Tür L (Abb.)	<b>A030.000</b>	<b>A030.211</b>	<b>A030.211V</b>	<b>A030.213</b>
Tür R		<b>A030.212</b>	<b>A030.212V</b>	<b>A030.214</b>
Bezeichnung	Regal (5 Holzböden)	2 Türen (5 Holzböden)	2 Türen** (5 Holzböden)	2 Türen, 1 Nische unten (4 Holzböden)
B/H/T in cm	30 / 215 / 40	30 / 215 / 40	30 / 215 / 40	30 / 215 / 40

**A0-Säulen Breite 45 cm (10 Raster) Höhe 215 cm**



Art.Nr.

Tür L (Abb.)	<b>A045.201V</b>	<b>A045.211V</b>	<b>A045.401</b>	<b>A045.431</b>
Tür R	<b>A045.202V</b>	<b>A045.212V</b>	<b>A045.402</b>	<b>A045.432</b>
Bezeichnung	Regal, 1 Tür** (5 Holzböden)	2 Türen** (5 Holzböden)	Regal, 1 Schub, 1 Tür (4 Holzböden)	2 Türen, 1 Schub (4 Holzböden)
B/H/T in cm	45 / 215 / 40	45 / 215 / 40	45 / 215 / 40	45 / 215 / 40

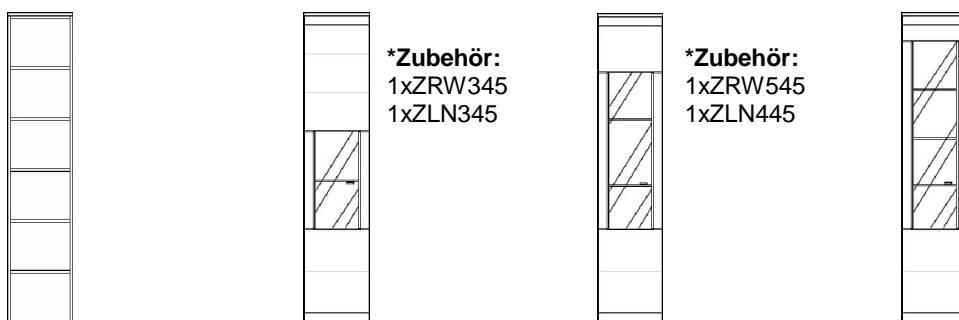

Art.Nr.

Tür L (Abb.)	<b>A045.000</b>	<b>A045.151</b>	<b>A045.153</b>	<b>A045.155</b>
Tür R		<b>A045.152</b>	<b>A045.154</b>	<b>A045.156</b>
Bezeichnung	Regal (5 Holzböden)	1 Glastür (1 Glas, 5 Holzböden)	1 Glastür (2 Glas, 3 Holzböden)	1 Glastür (3 Glas, 3 Holzböden)
B/H/T in cm	45 / 215 / 40	45 / 215 / 40	45 / 215 / 40	45 / 215 / 40

**\*Zubehör gegen Aufpreis - siehe S.38:**

ZRW345 / ZRW545 / ZRW645 - Rückwandschroppung  
ZLN345 / ZLN445 / ZLN545 - LED-Bodenbeleuchtung

**\*\* zusammengesetzte Fronten mit Schattenfuge**

**Front mit farblicher Absetzung möglich**

**A0-Säulen Breite 60 cm (10 Raster) Höhe 215 cm**



Art.Nr.

Tür L (Abb.)	<b>A060.201V</b>	<b>A060.211V</b>	<b>A060.401</b>	<b>A060.431</b>
Tür R	<b>A060.202V</b>	<b>A060.212V</b>	<b>A060.402</b>	<b>A060.432</b>
Bezeichnung	Regal, 1 Tür** (5 Holzböden)	2 Türen** (5 Holzböden)	Regal, 1 Schub, 1 Tür (4 Holzböden)	2 Türen, 1 Schub (4 Holzböden)
B/H/T in cm	60 / 215 / 40	60 / 215 / 40	60 / 215 / 40	60 / 215 / 40

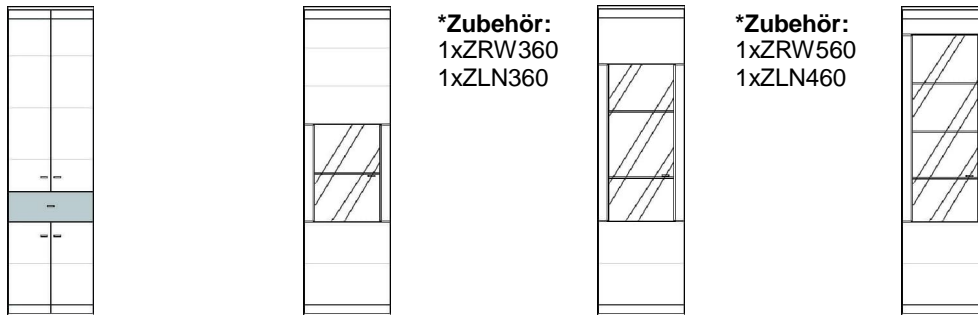

Art.Nr.

Tür L (Abb.)	<b>A060.430</b>	<b>A060.151</b>	<b>A060.153</b>	<b>A060.155</b>
Tür R		<b>A060.152</b>	<b>A060.154</b>	<b>A060.156</b>
Bezeichnung	4 Türen, 1 Schub (4 Holzböden)	1 Glastür (1 Glas, 5 Holzböden)	1 Glastür (2 Glas, 3 Holzböden)	1 Glastür (3 Glas, 3 Holzböden)
B/H/T in cm	60 / 215 / 40	60 / 215 / 40	60 / 215 / 40	60 / 215 / 40

**A0-Säulen Kombinationen (10 Raster) Höhe 215 cm**

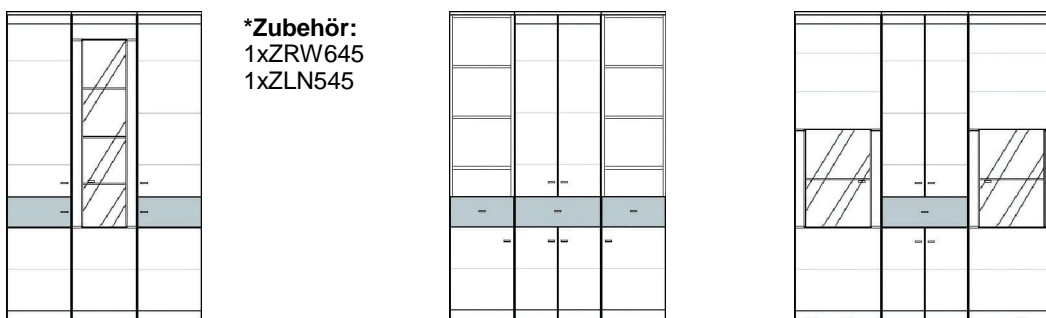

Art.Nr.	<b>A13540</b>	<b>A15040</b>	<b>A18040</b>
Bezeichnung	A045.211V A045.156 A045.212V	A045.401 A060.430 A045.402	A060.151 A060.430 A060.152
B/H/T in cm	135 / 215 / 40	150 / 215 / 40	180 / 215 / 40

\*Zubehör gegen Aufpreis - siehe S.38:

\*\* zusammengesetzte Fronten mit Schattenfuge

ZRW360 / ZRW560 / ZRW645 / ZRW660 - Rückwandschroppung  
ZLN360 / ZLN460 / ZLN545 / ZLN560 - LED-Bodenbeleuchtung

Front mit farblicher Absetzung möglich

**AG-Säulen Breite 30 cm (9 Raster) Höhe 194 cm**



Art.Nr.

Tür L (Abb.)	<b>AG30.000</b>	<b>AG30.211</b>	<b>AG30.211V</b>	<b>AG30.213</b>
Tür R		<b>AG30.212</b>	<b>AG30.212V</b>	<b>AG30.214</b>
Bezeichnung	Regal (4 Holzböden)	2 Türen (4 Holzböden)	2 Türen** (4 Holzböden)	2 Türen, 1 Nische unten (3 Holzböden)
B/H/T in cm	30 / 194 / 40	30 / 194 / 40	30 / 194 / 40	30 / 194 / 40

**AG-Säulen Breite 45 cm (9 Raster) Höhe 194 cm**



Art.Nr.

Tür L (Abb.)	<b>AG45.201V</b>	<b>AG45.211V</b>	<b>AG45.401</b>	<b>AG45.431</b>
Tür R	<b>AG45.202V</b>	<b>AG45.212V</b>	<b>AG45.402</b>	<b>AG45.432</b>
Bezeichnung	Regal, 1 Tür** (4 Holzböden)	2 Türen** (4 Holzböden)	Regal, 1 Schub, 1 Tür (3 Holzböden)	2 Türen, 1 Schub (3 Holzböden)
B/H/T in cm	45 / 194 / 40	45 / 194 / 40	45 / 194 / 40	45 / 194 / 40



**\*Zubehör:**  
1xZRW345  
1xZLN345

Art.Nr.

Tür L (Abb.)	<b>AG45.000</b>	<b>AG45.151</b>
Tür R		<b>AG45.152</b>
Bezeichnung	Regal (4 Holzböden)	1 Glastür (1 Glas, 4 Holzböden)
B/H/T in cm	45 / 194 / 40	45 / 194 / 40

**\*Zubehör gegen Aufpreis - siehe S.38:**

ZRW345 - Rückwandschroppung  
ZLN345 - LED-Bodenbeleuchtung

**\*\* zusammengesetzte Fronten mit Schattenfuge**

 **Front mit farblicher Absetzung möglich**

**AG-Säulen Breite 60 cm (9 Raster) Höhe 194 cm**



Art.Nr.

Tür L (Abb.)	<b>AG60.201V</b>	<b>AG60.211V</b>	<b>AG60.401</b>	<b>AG60.431</b>
Tür R	<b>AG60.202V</b>	<b>AG60.212V</b>	<b>AG60.402</b>	<b>AG60.432</b>
Bezeichnung	Regal, 1 Tür** (4 Holzböden)	2 Türen** (4 Holzböden)	Regal, 1 Schub, 1 Tür (3 Holzböden)	2 Türen, 1 Schub (3 Holzböden)
B/H/T in cm	60 / 194 / 40	60 / 194 / 40	60 / 194 / 40	60 / 194 / 40



**\*Zubehör:**  
1xZRW360  
1xZLN360

Art.Nr.

Tür L (Abb.)	<b>AG60.430</b>	<b>AG60.151</b>
Tür R		<b>AG60.152</b>
Bezeichnung	4 Türen, 1 Schub (3 Holzböden)	1 Glastür (1 Glas, 4 Holzböden)
B/H/T in cm	60 / 194 / 40	60 / 194 / 40

**AG-Säulen Kombinationen (9 Raster) Höhe 194 cm**

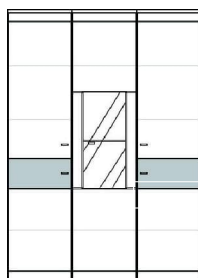

**\*Zubehör:**  
1xZRW345  
1xZLN345

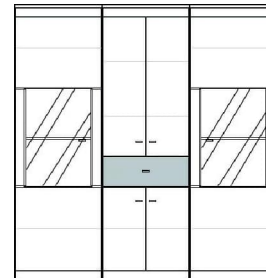
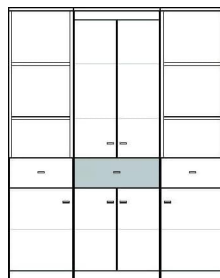

**\*Zubehör:**  
2xZRW360  
2xZLN360

Art.Nr.	<b>AG13540</b>	<b>AG15040</b>	<b>AG18040</b>
Bezeichnung	AG45.211V AG45.152 AG45.212V	AG45.401 AG60.430 AG45.402	AG60.151 AG60.430 AG60.152
B/H/T in cm	135 / 194 / 40	150 / 194 / 40	180 / 194 / 40

**\*Zubehör gegen Aufpreis - siehe S.38:**

ZRW345 / ZRW360 - Rückwandschroppung  
ZLN345 / ZLN360 - LED-Bodenbeleuchtung

**\*\* zusammengesetzte Fronten mit Schattenfuge**

**Front mit farblicher Absetzung möglich**

**AK-Säulen Breite 30 cm (8 Raster) Höhe 173 cm**

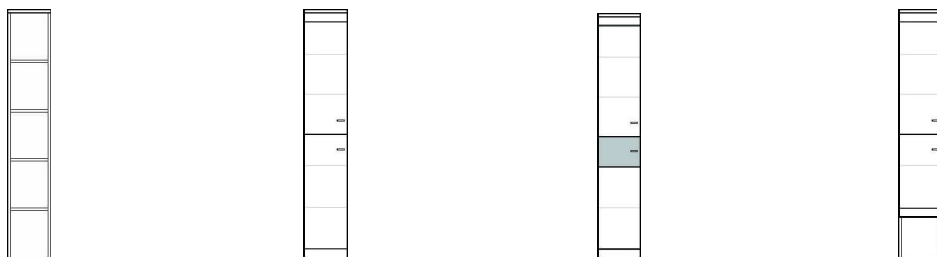

Art.Nr.				
Tür L (Abb.)	<b>AK30.000</b>	<b>AK30.211</b>	<b>AK30.211V</b>	<b>AK30.213</b>
Tür R		<b>AK30.212</b>	<b>AK30.212V</b>	<b>AK30.214</b>
Bezeichnung	Regal (4 Holzböden)	2 Türen (4 Holzböden)	2 Türen** (4 Holzböden)	2 Türen, 1 Nische unten (3 Holzböden)
B/H/T in cm	30 / 173 / 40	30 / 173 / 40	30 / 173 / 40	30 / 173 / 40

**AK-Säulen Breite 45 cm (8 Raster) Höhe 173 cm**

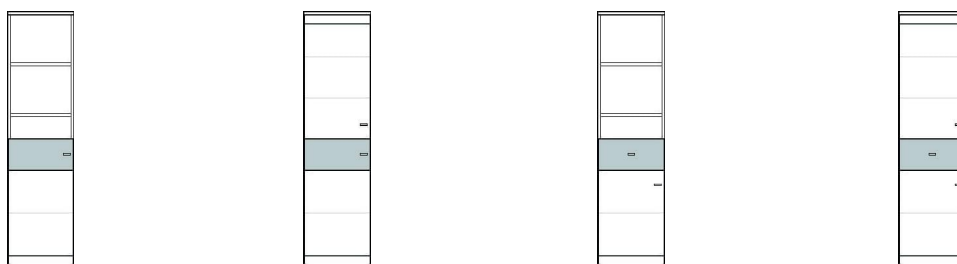

Art.Nr.				
Tür L (Abb.)	<b>AK45.201V</b>	<b>AK45.211V</b>	<b>AK45.401</b>	<b>AK45.431</b>
Tür R	<b>AK45.202V</b>	<b>AK45.212V</b>	<b>AK45.402</b>	<b>AK45.432</b>
Bezeichnung	Regal, 1 Tür** (4 Holzböden)	2 Türen** (4 Holzböden)	Regal, 1 Schub, 1 Tür (3 Holzböden)	2 Türen, 1 Schub (3 Holzböden)
B/H/T in cm	45 / 173 / 40	45 / 173 / 40	45 / 173 / 40	45 / 173 / 40

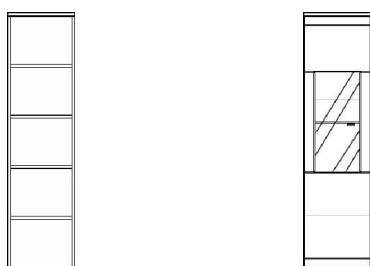

**\*Zubehör:**  
1xZRW345  
1xZLN345

Art.Nr.		
Tür L (Abb.)	<b>AK45.000</b>	<b>AK45.153</b>
Tür R		<b>AK45.154</b>
Bezeichnung	Regal (4 Holzböden)	1 Glastür (1 Glas, 3 Holzböden)
B/H/T in cm	45 / 173 / 40	45 / 173 / 40

**\*Zubehör gegen Aufpreis - siehe S.38:**

ZRW345 - Rückwandschroppung  
ZLN345 - LED-Bodenbeleuchtung

**\*\* zusammengesetzte Fronten mit Schattenfuge**

**Front mit farblicher Absetzung möglich**

**AK-Säulen Breite 60 cm (8 Raster) Höhe 173 cm**

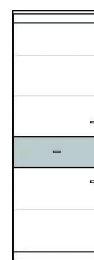
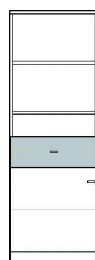
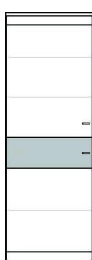
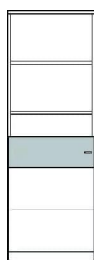

Art.Nr.

Tür L (Abb.)	<b>AK60.201V</b>	<b>AK60.211V</b>	<b>AK60.401</b>	<b>AK60.431</b>
Tür R	<b>AK60.202V</b>	<b>AK60.212V</b>	<b>AK60.402</b>	<b>AK60.432</b>
Bezeichnung	Regal, 1 Tür** (4 Holzböden)	2 Türen** (4 Holzböden)	Regal, 1 Schub, 1 Tür (3 Holzböden)	2 Türen, 1 Schub (3 Holzböden)
B/H/T in cm	60 / 173 / 40	60 / 173 / 40	60 / 173 / 40	60 / 173 / 40

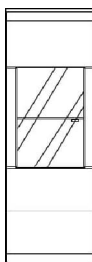
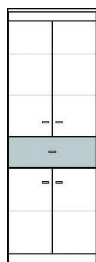

**\*Zubehör:**  
1xZRW360  
1xZLN360

Art.Nr.

Tür L (Abb.)	<b>AK60.430</b>	<b>AK60.153</b>
Tür R		<b>AK60.154</b>
Bezeichnung	4 Türen, 1 Schub (3 Holzböden)	1 Glastür (1 Glas, 3 Holzböden)
B/H/T in cm	60 / 173 / 40	60 / 173 / 40

**AK-Säulen Kombinationen (8 Raster) Höhe 173 cm**

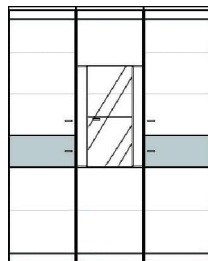

**\*Zubehör:**  
1xZRW345  
1xZLN345

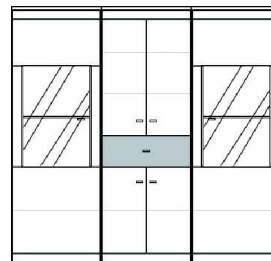
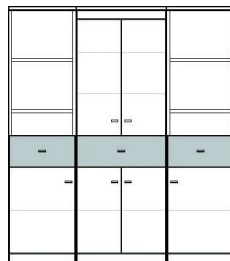

**\*Zubehör:**  
2xZRW360  
2xZLN360

Art.Nr.	<b>AK13540</b>	<b>AK15040</b>	<b>AK18040</b>
Bezeichnung	AK45.211V AK45.154 AK45.212V	AK45.401 AK60.430 AK45.402	AK60.153 AK60.430 AK60.154
B/H/T in cm	135 / 173 / 40	150 / 173 / 40	180 / 173 / 40

■ Front mit farblicher Absetzung möglich  
\*\* zusammengesetzte Fronten mit Schattenfuge

**\*Zubehör gegen Aufpreis - siehe S.38:**  
ZRW345 / ZRW360 - Rückwandschroppung  
ZLN345 / ZLN360 - LED-Bodenbeleuchtung



**BG-Highboards Breite 30 cm (7 Raster)**

**Höhe 152 cm**



Art.Nr.

Tür L (Abb.)	<b>BG30.000</b>	<b>BG30.211</b>	<b>BG30.211V</b>	<b>BG30.213</b>
Tür R		<b>BG30.212</b>	<b>BG30.212V</b>	<b>BG30.214</b>
Bezeichnung	Regal (4 Holzböden)	2 Türen (3 Holzböden)	2 Türen** (3 Holzböden)	2 Türen, 1 Nische unten (2 Holzböden)
B/H/T in cm	30 / 152 / 40	30 / 152 / 40	30 / 152 / 40	30 / 152 / 40

**BG-Highboards Breite 45 cm (7 Raster)**

**Höhe 152 cm**



Art.Nr.

Tür L (Abb.)	<b>BG45.201V</b>	<b>BG45.211V</b>	<b>BG45.401</b>	<b>BG45.431</b>
Tür R	<b>BG45.202V</b>	<b>BG45.212V</b>	<b>BG45.402</b>	<b>BG45.432</b>
Bezeichnung	Regal, 1 Tür** (3 Holzböden)	2 Türen** (3 Holzböden)	Regal, 1 Schub, 1 Tür (2 Holzböden)	2 Türen, 1 Schub (2 Holzböden)
B/H/T in cm	45 / 152 / 40	45 / 152 / 40	45 / 152 / 40	45 / 152 / 40



\*Zubehör:  
1xZRW345  
1xZLN345

Art.Nr.

Tür L (Abb.)	<b>BG45.000</b>	<b>BG45.155</b>
Tür R		<b>BG45.156</b>
Bezeichnung	Regal (4 Holzböden)	1 Glastür (1 Glas, 3 Holzböden)
B/H/T in cm	45 / 152 / 40	45 / 152 / 40

\*Zubehör gegen Aufpreis - siehe S.38:

ZRW345 - Rückwandschroppung  
ZLN345 - LED-Bodenbeleuchtung

\*\* zusammengesetzte Fronten mit Schattenfuge

Front mit farblicher Absetzung möglich

**BG-Highboards Breite 60 cm (7 Raster)**

**Höhe 152 cm**

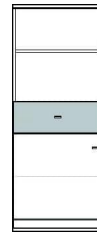
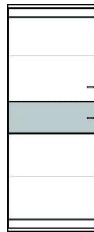

Art.Nr.

Tür L (Abb.)	<b>BG60.201V</b>	<b>BG60.211V</b>	<b>BG60.401</b>	<b>BG60.431</b>
Tür R	<b>BG60.202V</b>	<b>BG60.212V</b>	<b>BG60.402</b>	<b>BG60.432</b>
Bezeichnung	Regal, 1 Tür** (3 Holzböden)	2 Türen** (3 Holzböden)	Regal, 1 Schub, 1 Tür (2 Holzböden)	2 Türen, 1 Schub (2 Holzböden)
B/H/T in cm	60 / 152 / 40	60 / 152 / 40	60 / 152 / 40	60 / 152 / 40

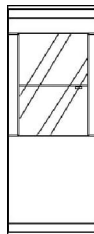

**\*Zubehör:**  
1xZRW360  
1xZLN360

Art.Nr.

Tür L (Abb.)	<b>BG60.430</b>	<b>BG60.155</b>
Tür R		<b>BG60.156</b>
Bezeichnung	4 Türen, 1 Schub (2 Holzböden)	1 Glastür (1 Glas, 3 Holzböden)
B/H/T in cm	60 / 152 / 40	60 / 152 / 40

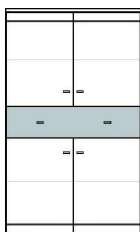

Art.Nr.

Art.Nr.	<b>BG90.430</b>
Bezeichnung	4 Türen, 1 Schub (2 Holzböden)
B/H/T in cm	90 / 152 / 40

**\*Zubehör gegen Aufpreis - siehe S.38:**

ZRW360 - Rückwandschroppung  
ZLN360 - LED-Bodenbeleuchtung

**\*\* zusammengesetzte Fronten mit Schattenfuge**

 **Front mit farblicher Absetzung möglich**

**B0-Highboards Breite 30 cm (6 Raster)**

**Höhe 131 cm**



Art.Nr.

Tür L (Abb.)	<b>B030.000</b>	<b>B030.211</b>	<b>B030.211V</b>
Tür R		<b>B030.212</b>	<b>B030.212V</b>
Bezeichnung	Regal (3 Holzböden)	2 Türen (2 Holzböden)	2 Türen** (3 Holzböden)
B/H/T in cm	30 / 131 / 40	30 / 131 / 40	30 / 131 / 40

**B0-Highboards Breite 45 cm (6 Raster)**

**Höhe 131 cm**

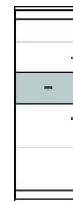
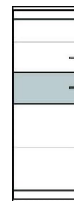

Art.Nr.

Tür L (Abb.)	<b>B045.000</b>	<b>B045.211</b>	<b>B045.211V</b>	<b>B045.431</b>
Tür R		<b>B045.212</b>	<b>B045.212V</b>	<b>B045.432</b>
Bezeichnung	Regal (3 Holzböden)	2 Türen (2 Holzböden)	2 Türen** (3 Holzböden)	2 Türen, 1 Schub (2 Holzböden)
B/H/T in cm	45 / 131 / 40	45 / 131 / 40	45 / 131 / 40	45 / 131 / 40

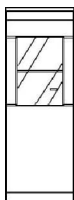

**\*Zubehör:**  
1xZRW245  
1xZLN345

Art.Nr.

Tür L (Abb.)	<b>B045.155</b>
Tür R	<b>B045.156</b>
Bezeichnung	1 Glastür (1 Glas, 3 Holzböden)
B/H/T in cm	45 / 131 / 40

**\*Zubehör gegen Aufpreis - siehe S.38:**

ZRW245 - Rückwandschroppung  
ZLN345 - LED-Bodenbeleuchtung

**\*\* zusammengesetzte Fronten mit Schattenfuge**

 **Front mit farblicher Absetzung möglich**

**B0-Highboards Breite 60 cm (6 Raster)**

**Höhe 131 cm**

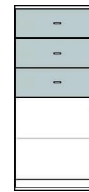
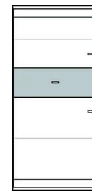
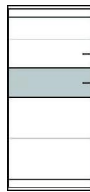

Art.Nr.

Tür L (Abb.)	<b>B060.211</b>	<b>B060.211V</b>	<b>B060.431</b>	<b>B060.631</b>
Tür R	<b>B060.212</b>	<b>B060.212V</b>	<b>B060.432</b>	<b>B060.632</b>
Bezeichnung	2 Türen (2 Holzböden)	2 Türen** (3 Holzböden)	2 Türen, 1 Schub (2 Holzböden)	3 Schübe, 1 Tür (1 Holzböden)
B/H/T in cm	60 / 131 / 40	60 / 131 / 40	60 / 131 / 40	60 / 131 / 40

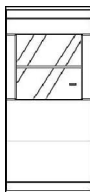

**\*Zubehör:**  
1xZRW260  
1xZLN360



Art.Nr.

Tür L (Abb.)	<b>B060.155</b>	<b>B060.400</b>	<b>B060.430</b>
Tür R	<b>B060.156</b>		
Bezeichnung	1 Glastür (1 Glas, 3 Holzböden)	4 Türen (2 Holzböden)	4 Türen, 1 Schub (2 Holzböden)
B/H/T in cm	60 / 131 / 40	60 / 131 / 40	60 / 131 / 40

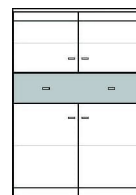
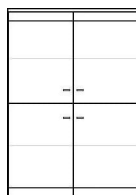

Art.Nr.

	<b>B090.400</b>	<b>B090.430</b>	<b>B090.630</b>
Bezeichnung	4 Türen (2 Holzböden)	4 Türen, 1 Schub (2 Holzböden)	2 Türen, 3 Schübe (1 Holzböden)
B/H/T in cm	90 / 131 / 40	90 / 131 / 40	90 / 131 / 40

**\*Zubehör gegen Aufpreis - siehe S.38:**

ZRW260 - Rückwandschroppung  
ZLN360 - LED-Bodenbeleuchtung

**\*\* zusammengesetzte Fronten mit Schattenfuge**

 **Front mit farblicher Absetzung möglich**

**B0-Highboard Kombinationen**

(6 Raster)

**Höhe 131 cm**

**\*Zubehör:**  
1xZRW260  
1xZLN360

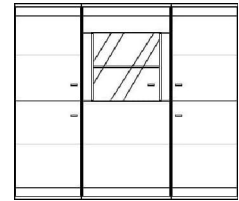
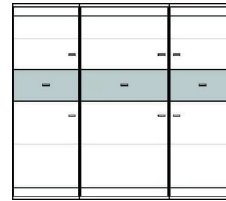
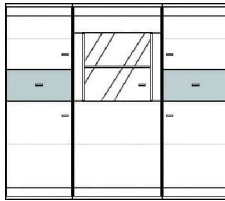

**\*Zubehör:**  
1xZRW260  
1xZLN360

Art.Nr.	<b>B15070</b>	<b>B15071</b>	<b>B15072</b>	<b>B15073</b>
bestehend aus:	B045.431 B060.155 B045.432	B045.211 B060.631 B045.212	B045.431 B060.431 B045.432	B045.211 B060.155 B045.212
B/H/T in cm	150 / 131 / 40	150 / 131 / 40	150 / 131 / 40	150 / 131 / 40

**\*Zubehör:**  
2xZRW245  
2xZLN345

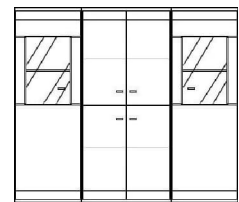
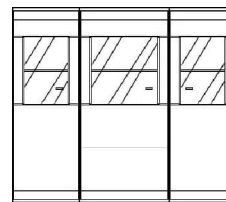
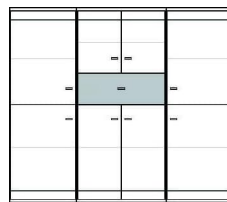
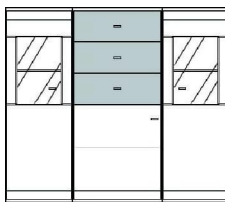

**\*Zubehör:**  
2xZRW245 / 1x ZRW260  
2xZLN345 / 1x ZLN360

**\*Zubehör:**  
2xZRW245  
2xZLN345

Art.Nr.	<b>B15074</b>	<b>B15076</b>	<b>B15077</b>	<b>B15078</b>
bestehend aus:	B045.155 B060.631 B045.156	B045.211 B060.430 B045.212	B045.155 B060.155 B045.156	B045.155 B060.400 B045.156
B/H/T in cm	150 / 131 / 40	150 / 131 / 40	150 / 131 / 40	150 / 131 / 40

**\*Zubehör:**  
1xZRW260  
1xZLN360

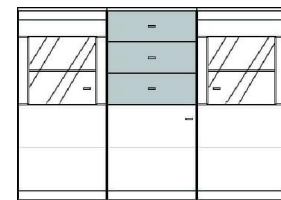
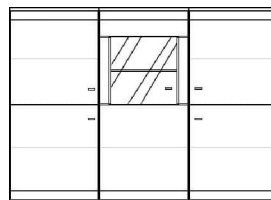

**\*Zubehör:**  
2xZRW260  
2xZLN360

Art.Nr.	<b>B18071</b>	<b>B18073</b>	<b>B18074</b>
bestehend aus:	B045.211 B090.630 B045.212	B060.211 B060.155 B060.212	B060.155 B060.631 B060.156
B/H/T in cm	180 / 131 / 40	180 / 131 / 40	180 / 131 / 40

**\*Zubehör gegen Aufpreis - siehe S.38:**

ZRW245 / ZRW260 - Rückwandschroppung  
ZLN345 / ZLN360 - LED-Bodenbeleuchtung

 **Front mit farblicher Absetzung möglich**

**Sideboard Kombinationen (4 Raster)**

**Höhe 90 cm**



Art.Nr.	<b>C13561</b>	<b>C13562</b>	<b>C13563</b>
bestehend aus:	C045.611 C045.612 C045.612	C045.111 C045.612 C045.112	C090.110 C045.112
B/H/T in cm	135 / 90 / 40	135 / 90 / 40	135 / 90 / 40

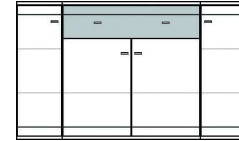

Art.Nr.	<b>C15061</b>	<b>C15062</b>	<b>C15063</b>
bestehend aus:	C045.611 C060.612 C045.612	C045.111 C060.612 C045.112	C030.111 C090.610 C030.112
B/H/T in cm	150 / 90 / 40	150 / 90 / 40	150 / 90 / 40

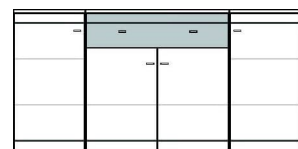
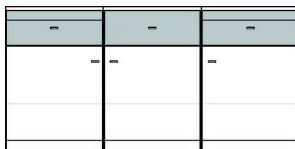

Art.Nr.	<b>C18061</b>	<b>C18062</b>	<b>C18063</b>
bestehend aus:	C060.611 C060.612 C060.612	C060.111 C060.612 C060.112	C045.111 C090.610 C045.112
B/H/T in cm	180 / 90 / 40	180 / 90 / 40	180 / 90 / 40

 **Front mit farblicher Absetzung möglich**



**C0-Sideboards Breite 30 cm (4 Raster) Eck-Sideboard Höhe 90 cm**

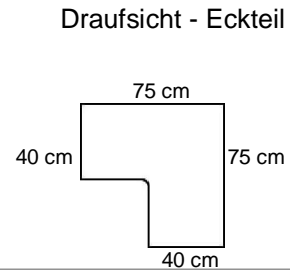
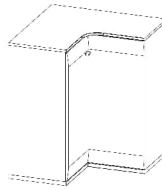

Art.Nr.			
Tür L (Abb.)	<b>C030.111</b>	<b>CE75.110</b>	
Tür R	<b>C030.112</b>	Eck-Sideboard	
Bezeichnung	1 Tür (2 Holzböden)	2 Türen (2 Holzböden)	voll ausgefüllt solostehend möglich
B/H/T in cm	30 / 90 / 40	75 x 75 / 90 / 40	

**C0-Sideboards Breite 45 / 60 cm (4 Raster) Höhe 90 cm**

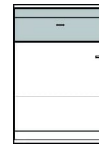

Art.Nr.				
Tür L (Abb.)	<b>C045.111</b>	<b>C045.611</b>	<b>C060.111</b>	<b>C060.611</b>
Tür R	<b>C045.112</b>	<b>C045.612</b>	<b>C060.112</b>	<b>C060.612</b>
Bezeichnung	1 Tür (2 Holzböden)	1 Schub, 1 Tür (1 Holzboden)	1 Tür (2 Holzböden)	1 Schub, 1 Tür (1 Holzboden)
B/H/T in cm	45 / 90 / 40	45 / 90 / 40	60 / 90 / 40	60 / 90 / 40

**C0-Sideboards Breite 90 cm (4 Raster) Höhe 90 cm**

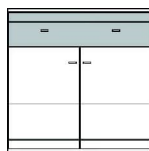
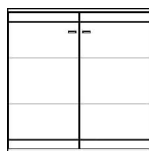

Bei diesem Teil werden immer alle Schubkästen mit der farblichen Absetzung gefertigt.

Art.Nr.	<b>C090.110</b>	<b>C090.610</b>	<b>C090.640</b>
Bezeichnung	2 Türen (2 Holzböden)	1 Schub, 2 Türen (1 Holzboden)	4 Schübe
B/H/T in cm	90 / 90 / 40	90 / 90 / 40	90 / 90 / 40

Front mit farblicher Absetzung möglich

**Hängeschränke Breite 45 / 60 cm**

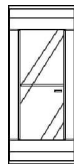

**\*Zubehör**  
1xZRW345  
1xZLN345

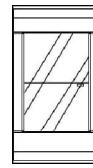

**\*Zubehör**  
1xZRW360  
1xZLN360

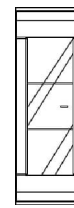

**\*Zubehör**  
1xZRW445  
1xZLN445

Art.Nr.

Tür L (Abb.)	<b>H545.111</b>	<b>H545.155</b>	<b>H560.111</b>	<b>H560.155</b>	<b>H645.155</b>
Tür R	<b>H545.112</b>	<b>H545.156</b>	<b>H560.112</b>	<b>H560.156</b>	<b>H645.156</b>
Bezeichnung	1 Tür (2 Holzböden)	1 Glastür (1 Glas, 2 Holzböden)	1 Tür (2 Holzböden)	1 Glastür (1 Glas, 2 Holzböden)	1 Glastür (2 Glas, 2 Holzböden)
B/H/T in cm	45 / 108 / 40	45 / 108 / 40	60 / 108 / 40	60 / 108 / 40	45 / 128 / 40

**Hängeschränke Breite 90-120-135 cm**

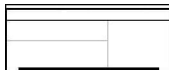

Art.Nr.	<b>H090.910</b>	<b>H120.910</b>	<b>H135.910</b>
Bezeichnung	1 Klappe nach oben öffnend	1 Klappe nach oben öffnend	1 Klappe nach oben öffnend
B/H/T in cm	90 / 36 / 40	120 / 36 / 40	135 / 36 / 40

**\*Zubehör gegen Aufpreis - siehe S.38**

ZRW345 / ZRW360 / ZRW445 - Rückwandschroppung  
ZLN345 / ZLN360 / ZLN445 - LED-Bodenbeleuchtung

**Hochverbau - Elemente** (HV-Regal + Aufsatz + Lowboard) = **Höhe 249 cm**

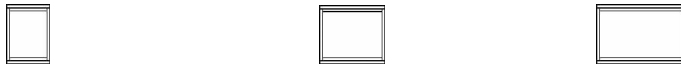

Art.Nr.	<b>HV30.000</b>	<b>HV45.000</b>	<b>HV60.000</b>
Bezeichnung	Regal	Regal	Regal
B/H/T in cm	30 / 36 / 40	45 / 36 / 40	60 / 36 / 40



Hochverbau-Elemente werden auf Säulen bzw. Aufsätze gestellt- z.B. für Gesamthöhe = **249 cm.**

HV-Regal + A0-Säule = 249 cm

HV-Regal + K8-Aufsatz + D-Lowboard = 249 cm

HV-Regal + K7-Aufsatz + F-Lowboard = 249 cm

**Aufsätze Breite 30/45 cm** passend zu A0-Säulen (Aufsatz + D...Lowboard) = **Höhe 215 cm**

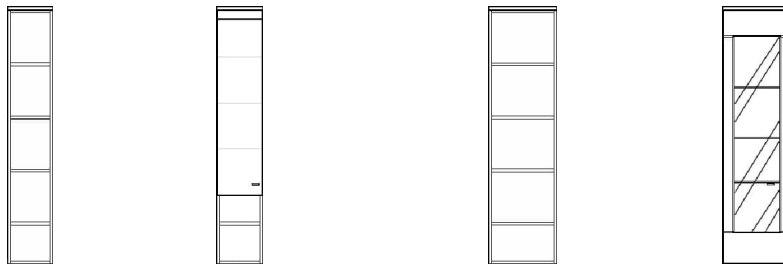

\*Zubehör:  
1xZRW645  
1xZLN545

Art.Nr.	<b>K830.000</b>	<b>K830.113</b>	<b>K845.000</b>	<b>K845.155</b>
Tür L (Abb.)				
Tür R		<b>K830.114</b>		<b>K845.156</b>
Bezeichnung	Regal (4 Holzböden)	1 Tür, 2 Nischen (4 Holzböden)	Regal (4 Holzböden)	1 Glastür (3 Glas-, 2 Holzböden)
B/H/T in cm	30 / 170 / 40	30 / 170 / 40	45 / 170 / 40	0

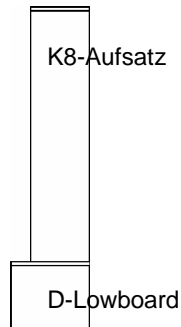

**Aufsätze Breite 30/45 cm** passend zu A0-Säulen (Aufsatz + F...Lowboard) = **Höhe 215 cm**

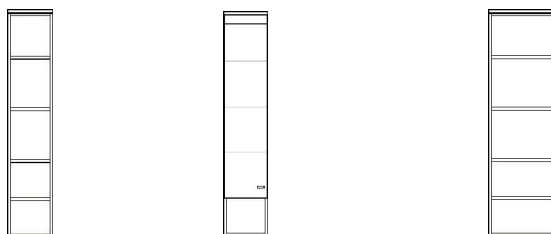

Art.Nr.	<b>K730.000</b>	<b>K730.113</b>	<b>K745.000</b>
Tür L (Abb.)			
Tür R		<b>K730.114</b>	
Bezeichnung	Regal (3 Holzböden)	1 Tür, 1 Nische (3 Holzböden)	Regal (3 Holzböden)
B/H/T in cm	30 / 150 / 40	30 / 150 / 40	45 / 150 / 40

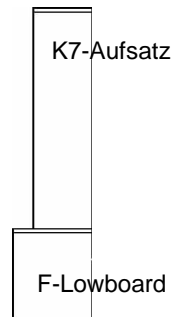

\*Zubehör gegen Aufpreis - siehe S.38:

ZRW645 - Rückwandschroppung  
ZLN545 - LED-Bodenbeleuchtung

Einlegeböden in der Höhe 4-fach verstellbar !

**Aufsätze Breite 30/45 cm** passend zu A0-Säulen (Aufsatz + C...Sideboard) = **Höhe 215 cm**

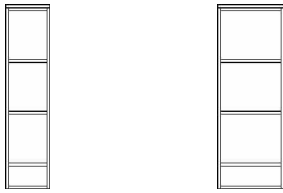

Art.Nr.	<b>K630.000</b>	<b>K645.000</b>
Bezeichnung	Regal (3 Holzböden)	Regal (3 Holzböden)
B/H/T in cm	30 / 125 / 40	45 / 125 / 40

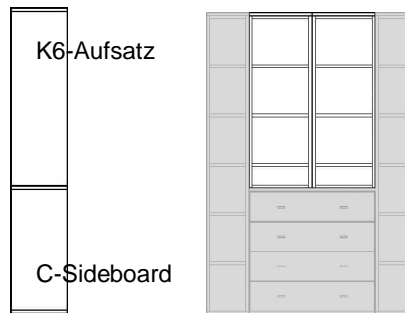

**Aufsätze Breite 30/45 cm** passend zu A0-Säulen (Aufsatz + B-Highboard) = **Höhe 215 cm**



Art.Nr.	<b>K430.000</b>	<b>K445.000</b>
Bezeichnung	Regal (2 Holzböden)	Regal (2 Holzböden)
B/H/T in cm	30 / 83 / 40	45 / 83 / 40



**Aufsätze Breite 30/45 cm** passend zu A0-Säulen (Aufsatz + BG-Highboard) = **Höhe 215 cm**



Art.Nr.	<b>K330.000</b>	<b>K345.000</b>
Bezeichnung	Regal (1 Holzboden)	Regal (1 Holzboden)
B/H/T in cm	30 / 63 / 40	45 / 63 / 40



**Aufsätze Breite 30/45 cm** passend zu BG-Highboard (Aufsatz + D-Lowboard) = **Höhe 152 cm**

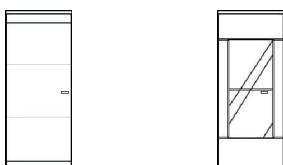

**\*Zubehör:**  
1xZRW345  
1xZLN345

Art.Nr.		
Tür L (Abb.)	<b>K545.111</b>	<b>K545.155</b>
Tür R	<b>K545.112</b>	<b>K545.156</b>
Bezeichnung	1 Tür (2 Holzböden)	1 Glasür (1 Glas, 2 Holzböden)
B/H/T in cm	45 / 107 / 40	45 / 107 / 40

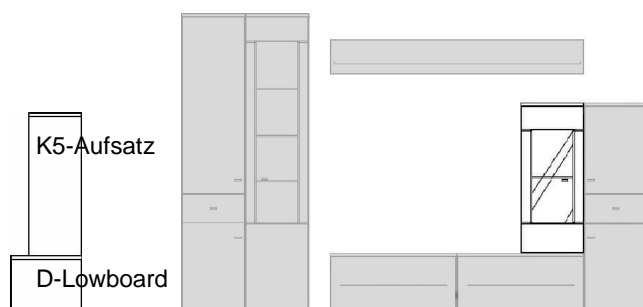

**\*Zubehör gegen Aufpreis - siehe S.38:**

ZRW345 - Rückwandschroppung  
ZLN345 - LED-Bodenbeleuchtung

**Einlegeböden in der Höhe 4-fach verstellbar !**

**Lowboard Kombinationen (3 Raster) Tiefe 45 cm Höhe 65 cm**

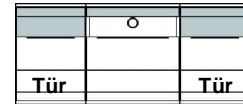
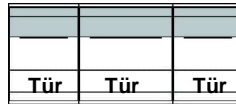
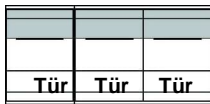

Art.Nr.	<b>F13561</b>	<b>F15061</b>	<b>F15062</b>
bestehend aus:	F045.B11 F090.B40	F045.B11 F060.B12 F045.B12	F045.B11 F060.B30 F045.B12
B/H/T in cm	135 / 65 / 45	150 / 65 / 45	150 / 65 / 45

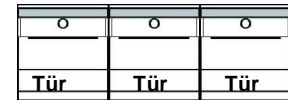
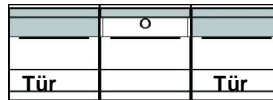
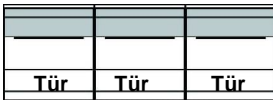

Art.Nr.	<b>F18061</b>	<b>F18062</b>	<b>F18063</b>
bestehend aus:	F060.B11 F120.B40	F060.B11 F060.B30 F060.B12	F060.B31 F060.B32 F060.B32
B/H/T in cm	180 / 65 / 45	180 / 65 / 45	180 / 65 / 45

**Lowboard Kombinationen (2 Raster) Tiefe 53 cm Höhe 45 cm**

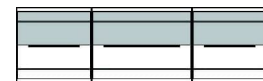
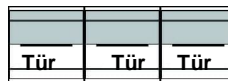
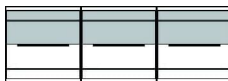

Art.Nr.	<b>D13561</b>	<b>D13562</b>	<b>D15061</b>
bestehend aus:	D045.B10 D045.B10 D045.B10	D045.B11 D045.B12 D045.B12	D045.B10 D060.B10 D045.B10
B/H/T in cm	135 / 45 / 53	135 / 45 / 53	150 / 45 / 53

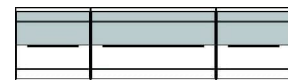
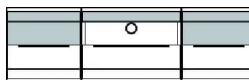

Art.Nr.	<b>D15062</b>	<b>D15063</b>	<b>D16561</b>
bestehend aus:	D045.B11 D060.B12 D045.B12	D045.B10 D060.B30 D045.B10	D045.B10 D075.B10 D045.B10
B/H/T in cm	150 / 45 / 53	150 / 45 / 53	165 / 45 / 53

**Lowboard Kombinationen (2 Raster) Tiefe 40 cm Höhe 45 cm**

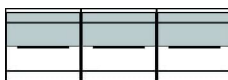

Art.Nr.	<b>DK13561</b>	<b>DK15061</b>	<b>DK16561</b>
bestehend aus:	DK45.B10 DK45.B10 DK45.B10	DK45.B10 DK60.B10 DK45.B10	DK45.B11 DK75.B10 DK45.B12
B/H/T in cm	135 / 45 / 40	150 / 45 / 40	165 / 45 / 40

**F-Lowboards (3 Raster) Tiefe 45 cm Höhe 65 cm**

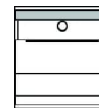
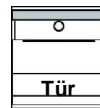
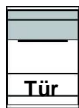

B/H/T-Nische\*  
57/9,5/38 cm

Art.Nr.				
Tür L (Abb.)	<b>F045.B11</b>	<b>F060.B11</b>	<b>F060.B31</b>	<b>F060.B30</b>
Tür R	<b>F045.B12</b>	<b>F060.B12</b>	<b>F060.B32</b>	
Bezeichnung	1 Tür (1 Holzboden)	1 Tür (1 Holzboden)	1 Nische* 1 Tür	1 Nische* 1 Schubkasten
B/H/T in cm	45 / 65 / 45	60 / 65 / 45	60 / 65 / 45	60 / 65 / 45

B/H/T-Nische\* 72/9,5/38 cm

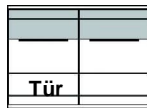
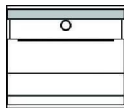

B/H/T-Nische\* 87/9,5/38 cm

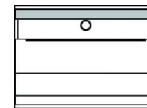

Art.Nr.	<b>F075.B30</b>	<b>F090.B40</b> (mit Mittelseite)	<b>F090.B30</b>
Bezeichnung	1 Nische* 1 Schubkasten	2 Türen (2 Holzböden)	1 Nische* 1 Schubkasten
B/H/T in cm	75 / 65 / 45	90 / 65 / 45	90 / 65 / 45

B/H/T-Nische\* 57,5/9,5/38 cm

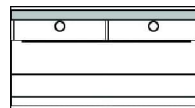
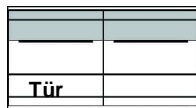

Art.Nr.		<b>F120.B40</b> (mit Mittelseite)	<b>F120.B30</b> (mit Mittelseite)
Bezeichnung		2 Türen (2 Holzböden)	2 Nischen*, 2 Schubkästen mit gemeinsamer Blende
B/H/T in cm		120 / 65 / 45	120 / 65 / 45

B/H/T-Nische\* 65/9,5/38 cm

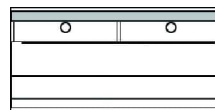
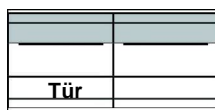

Art.Nr.		<b>F135.B40</b> (mit Mittelseite)	<b>F135.B30</b> (mit Mittelseite)
Bezeichnung		2 Türen (2 Holzböden)	2 Nischen*, 2 Schubkästen mit gemeinsamer Blende
B/H/T in cm		135 / 65 / 45	135 / 65 / 45

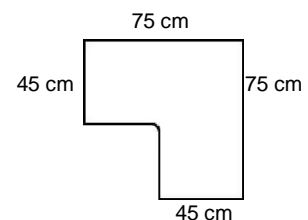
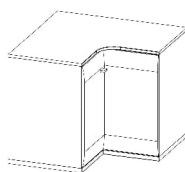

Art.Nr.	<b>FE75.110</b> Eck-Lowboard		
Bezeichnung	2 Türen (1 Holzboden)	voll ausgefüllt solostehend möglich	Draufsicht - Ecke
B/H/T in cm	75 x 75 / 65 / 45		

Alle Nischen\* sind in der Rückwand mit einer Kabellochbohrung Ø 40 mm versehen.

**D-Lowboard (2 Raster) Tiefe 53 cm Höhe 45 cm**



Art.Nr.	<b>D045.B10</b>	Tür L (Abb.) Tür R	<b>D045.B11</b> <b>D045.B12</b>
Bezeichnung	1 Schubkasten		1 Tür
B/H/T in cm	45 / 45 / 53		45 / 45 / 53

B/H/T-Nische\* 57/9,5/46 cm

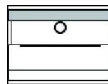
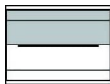

Art.Nr.	<b>D060.B10</b>	<b>D060.B30</b>	Tür L (Abb.) Tür R	<b>D060.B11</b> <b>D060.B12</b>
Bezeichnung	1 Schubkasten	1 Nische* 1 Schubkasten		1 Tür
B/H/T in cm	60 / 45 / 53	60 / 45 / 53		60 / 45 / 53

B/H/T-Nische\* 72/9,5/46 cm

B/H/T-Nische\* 87/9,5/46 cm

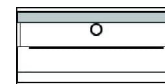
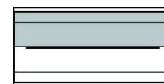
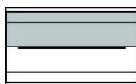

Art.Nr.	<b>D075.B10</b>	<b>D075.B30</b>	<b>D090.B10</b>	<b>D090.B30</b>
Bezeichnung	1 Schubkasten	1 Nische* 1 Schubkasten	1 Schubkasten	1 Nische* 1 Schubkasten
B/H/T in cm	75 / 45 / 53	75 / 45 / 53	90 / 45 / 53	90 / 45 / 53

B/H/T-Nische\* 57,5/9,5/46 cm

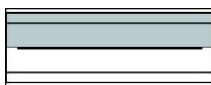

Art.Nr.	<b>D120.B10</b>	<b>D120.B30</b>
Bezeichnung	2 Schubkästen mit gemeinsamer Blende	2 Nischen* 2 Schubkästen m.gemeins.Blende
B/H/T in cm	120 / 45 / 53	120 / 45 / 53

B/H/T-Nische\* 65/9,5/46 cm

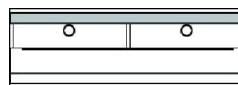

Art.Nr.	<b>D135.B10</b>	<b>D135.B30</b>
Bezeichnung	2 Schubkästen mit gemeinsamer Blende	2 Nischen* 2 Schubkästen m.gemeins.Blende
B/H/T in cm	135 / 45 / 53	135 / 45 / 53

**Alle Nischen\* sind in der Rückwand mit einer Kabellochbohrung Ø 40 mm versehen.**

**DK-Lowboard (2 Raster) Tiefe 40 cm Höhe 45 cm**



Art.Nr.	<b>DK45.B10</b>	Tür L (Abb.) Tür R	<b>DK45.B11</b> <b>DK45.B12</b>
Bezeichnung	1 Schubkasten		1 Tür
B/H/T in cm	45 / 45 / 40		45 / 45 / 40

B/H/T-Nische\* 57/9,5/46 cm

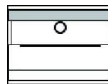
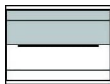

Art.Nr.	<b>DK60.B10</b>	<b>DK60.B30</b>	Tür L (Abb.) Tür R	<b>DK60.B11</b> <b>DK60.B12</b>
Bezeichnung	1 Schubkasten	1 Nische* 1 Schubkasten		1 Tür
B/H/T in cm	60 / 45 / 40	60 / 45 / 40		60 / 45 / 40

B/H/T-Nische\* 72/9,5/46 cm

B/H/T-Nische\* 87/9,5/46 cm

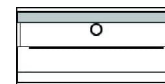
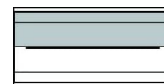
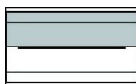

Art.Nr.	<b>DK75.B10</b>	<b>DK75.B30</b>	<b>DK90.B10</b>	<b>DK90.B30</b>
Bezeichnung	1 Schubkasten	1 Nische* 1 Schubkasten	1 Schubkasten	1 Nische* 1 Schubkasten
B/H/T in cm	75 / 45 / 40	75 / 45 / 40	90 / 45 / 40	90 / 45 / 40

B/H/T-Nische\* 57,5/9,5/46 cm

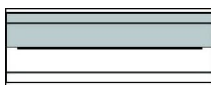

Art.Nr.	<b>DK120.B10</b>	<b>DK120.B30</b>
Bezeichnung	2 Schubkästen mit gemeinsamer Blende	2 Nischen* 2 Schubkästen m.gemeins.Blende
B/H/T in cm	120 / 45 / 40	120 / 45 / 40

B/H/T-Nische\* 65/9,5/46 cm

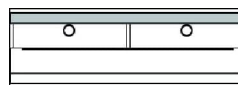

Art.Nr.	<b>DK135.B10</b>	<b>DK135.B30</b>
Bezeichnung	2 Schubkästen mit gemeinsamer Blende	2 Nischen* 2 Schubkästen m.gemeins.Blende
B/H/T in cm	135 / 45 / 40	135 / 45 / 40

**Alle Nischen\* sind in der Rückwand mit einer Kabellochbohrung Ø 40 mm versehen.**



## Schreibtisch



Abb. freihängend (nicht für Leichtbauwände)



Abb. Draufsicht - Schreibtischplatte

Art.Nr.	<b>S165.100</b>	<b>SF165</b>	<b>② ZBF</b>	<b>③ ZWC</b>
Bezeichnung	Schreibtisch - 2-teilig: A - Unterbau mit Aufhängung B - Schreibplatte mit 2 Schüben + Klappe	Stützfuß Aluminiumgestell schwarz eloxiert	Backflip incl. USB drehbare Einbausteckdose mit 2 Steckdosen + 1 USB-Anschluss	Wireless Charger für Qi-fähige Geräte
B/H/T in cm	165 / 77 / 59	2 / 68 / 50	L/B in mm	225,6 / 105,3
				Ø 91 mm

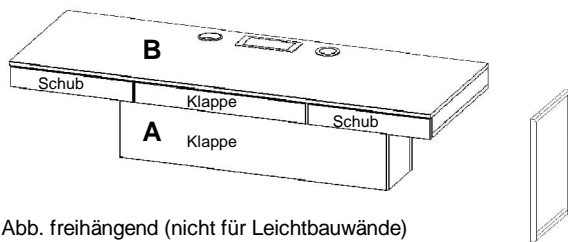
### Lieferung in 2 Packstücken:

**1.Packstück = Unterbau** B/H/T: 105 / 44 / 26

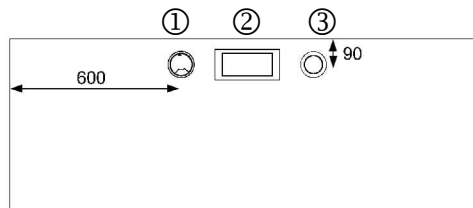
- incl. Kabelmanagement im Innenraum
- vordere Abdeckung nach oben aufklappbar
- 3 Innenfächer - Außenfächer ohne Unterboden

**2.Packstück = Schreibplatte** B/H/T: 165 / 10 / 60

- ① - incl. Kabeldurchlassbuchse (Ø = 91 mm)
- incl. 2 Schübe (mit Materialfacheinteilung) li/re.
- incl. Klappenfach (nach oben öffnend) in der Mitte

Traglast der Wandbefestigung für Schreibtisch = max.100 kg

**Achtung! Bei Wandbefestigung an Leichtbauwand (Trockenbau o.ä.) ist der Einsatz des Stützfußes SF165 notwendig.**

## Schreibtisch - Aufsatzregal



Abb. mit Stützfüßen



Abb. mit Unterteilen



### Einlegeböden für Schreibtisch-Aufsatz und -Unterteile

Art.Nr.	<b>KS30.000</b>	<b>EB08-10R</b>	<b>EB08-12R</b>	<b>EB08-14R</b>
Bezeichnung	Regal-Aufsatz (3 Holzböden*)	Holzboden* KS30.000 / CS30.A00 CS30.A11 / A12	Holzboden** CS30.F00 CS30.F11/F12	Holzboden*** CS30.D00 CS30.D11/F12
B/H/T in cm	30 / 136 / 40	B/H/T in mm	267 / 16 / 324	267 / 16 / 373
				267 / 16 / 452

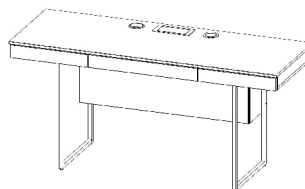
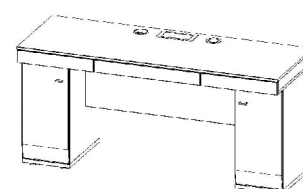
## Schreibtisch - Unterteile

Tiefe 40 - 45 - 53 cm



Art.Nr.	<b>CS30.A00</b>	<b>CS30.A11</b> <b>CS30.A12</b>	<b>CS30.F00</b>	<b>CS30.F11</b> <b>CS30.F12</b>	<b>CS30.D00</b>	<b>CS30.D11</b> <b>CS30.D12</b>
Tür L (Abb.) Tür R						
Bezeichnung	Regal (1 Holzboden*)	1 Tür (1 Holzboden*)	Regal (1 Holzboden**)	1 Tür (1 Holzboden**)	Regal (1 Holzboden***)	1 Tür (1 Holzboden***)
B/H/T in cm	30 / 68 / 40	30 / 68 / 40	30 / 68 / 45	30 / 68 / 45	30 / 68 / 53	30 / 68 / 53

**Einrichtungsbeispiele - Regalwände für Schreibtisch-Einbau**

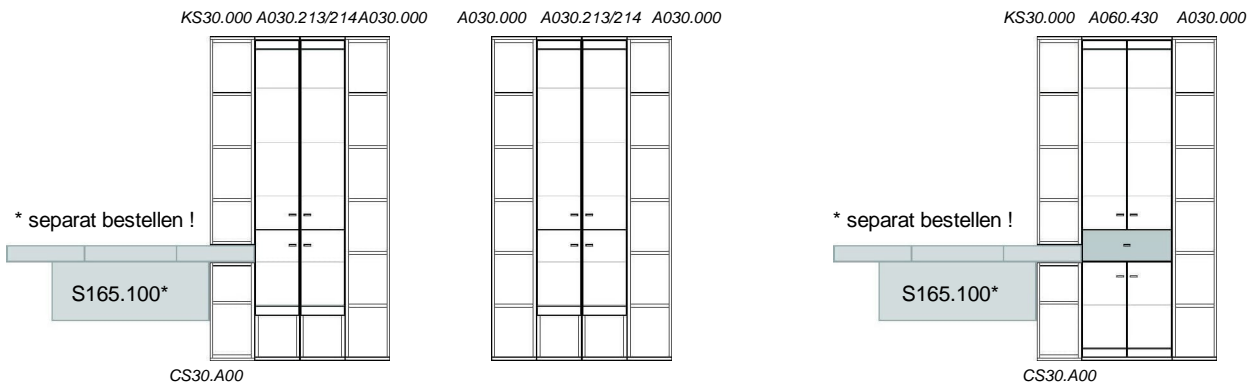

Art.Nr.	<b>EB12040S</b>	<b>EB12040</b>	<b>EB12041S</b> (Abb.)	<b>EB12041</b>
Bezeichnung	Regalwand - für Schreibtischeinbau	Regalwand - ohne Schreibtischeinbau	Regalwand - für Schreibtischeinbau	Regalwand - ohne Schreibtischeinbau
B/H/T in cm	120 / 215 / 40	120 / 215 / 40	120 / 215 / 40	120 / 215 / 40

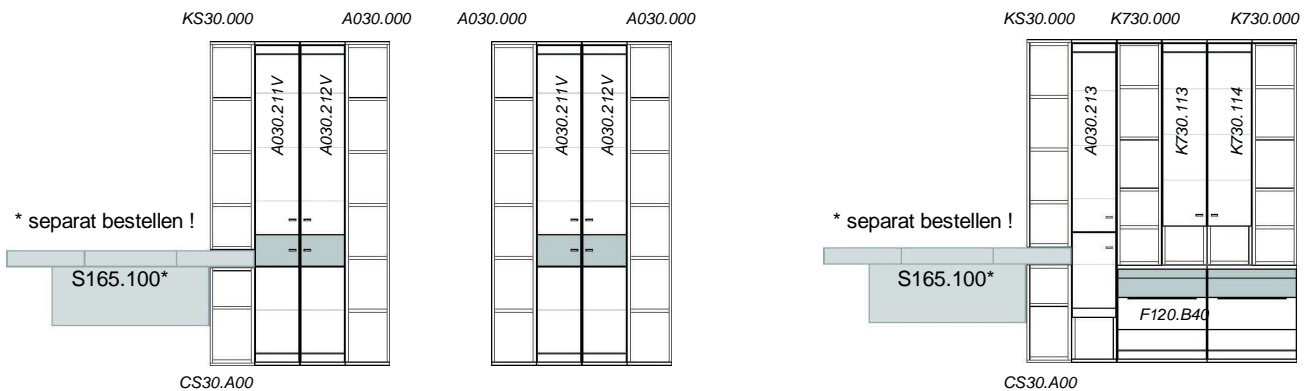

Art.Nr.	<b>EB12042S</b>	<b>EB12042</b>	<b>EB18040S</b> (Abb.)	<b>EB18040</b>
Bezeichnung	Regalwand - für Schreibtischeinbau	Regalwand - ohne Schreibtischeinbau	Regalwand - für Schreibtischeinbau	Regalwand - ohne Schreibtischeinbau
B/H/T in cm	120 / 215 / 40	120 / 215 / 40	180 / 215 / 40-45	180 / 215 / 40-45

**Der Schreibtisch ist nicht im Preis der Regalwand enthalten.**

Artikel-Nr. mit "S" = - für Schreibtischeinbau - Regalwand beginnt links mit Unterteil + Aufsatz

Artikel-Nr. ohne "S" = - ohne Schreibtischeinbau - Regalwand beginnt links mit einer Säule

**Einrichtungsbeispiele - Regalwände**

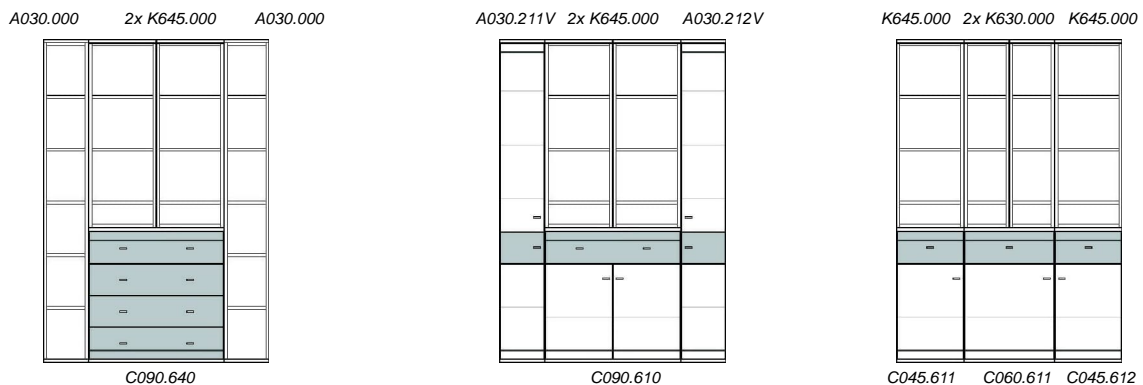

Art.Nr.	<b>EB15040</b>	<b>EB15041</b>	<b>EB15042</b>
Bezeichnung	Regalwand 4 Schubkästen	Regalwand 1 Schubkasten / 4 Türen	Regalwand 3 Schubkästen / 3 Türen
B/H/T in cm	150 / 215 / 40	150 / 215 / 40	150 / 215 / 40

## TV-Sockel

Nischenmaße:

① B/H/T: 47 / 12 / 30 cm ② B/H/T: 56 / 12 / 37 cm ③ B/H/T: 56 / 12 / 27 cm

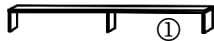

Art.Nr.	TFS.650	TFS.600	TFS.400
Bezeichnung	Glas-TV-Sockel 2 Fächer	TV-Sockel 2 Fächer	TV-Sockel 2 Fächer
B/H/T in cm	100 / 13 / 30	119 / 14,5 / 50	119 / 14,5 / 40

## Wandboards (einfarbig oder zweifarbig)

Der mitgelieferte Beschlag ist für Leichtbauwände nicht geeignet ! Belastbarkeit = 15 kg.

### LED-Lichtleiste gegen Aufpreis

1xZLL145

1xZLL160

1xZLL245

1xZLL245

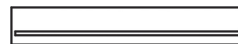
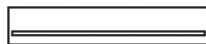
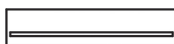

Art.Nr.	PAZ.075	PAZ.090	PAZ.120	PAZ.135
Bezeichnung	Wandboard	Wandboard	Wandboard	Wandboard
B/H/T in cm	75 / 25 / 19	90 / 25 / 19	120 / 25 / 19	135 / 25 / 19

1xZLL245

1xZLL260



Art.Nr.	PAZ.150	PAZ.180
Bezeichnung	Wandboard	Wandboard
B/H/T in cm	150 / 25 / 19	180 / 25 / 19

Die Ausführung des Wandboards kann individuell gewählt werden!

Fehlt die Angabe, wird wie folgt geliefert (siehe Abb.1 + 2 = Standardausführung)



Abb.1: Ausführung einfarbig

(Wenn Korpus- und Frontausführung identisch sind)



Abb.2: Ausführung zweifarbig

(Wenn Korpus- und Frontausführung unterschiedlich sind)

**Ablageboden** = Korpusausführung (z.B. Alteiche)  
**\*Rückwand** = Frontausführung (z.B. grau)

## LED-Lichtleiste (Zubehör für Wandboards)

Diese Produkte enthalten Lichtquellen der Energieeffizienzklasse G.

Art.Nr.	ZLL145	ZLL160	ZLL245	ZLL260
Bezeichnung	1er-Set LED-Schiene inkl. Trafo + Fußschalter	1er-Set LED-Schiene inkl. Trafo + Fußschalter	2er-Set LED-Schiene inkl. Trafo + Fußschalter	2er-Set LED-Schiene inkl. Trafo + Fußschalter
B/H/T in cm	1x45 cm / 5,5 W	1x60 cm / 7 W	2x45 cm / 11 W	2x60 cm / 14 W

## Regalböden (als Steckboard - zur Wandmontage)



Art.Nr.	<b>RS0.060</b>	<b>RS0.090</b>	<b>RS0.120</b>	<b>RS0.150</b>
Bezeichnung	Regalboden	Regalboden	Regalboden	Regalboden
B/H/T in mm	60 / 2,5 / 20	90 / 2,5 / 20	120 / 2,5 / 20	150 / 2,5 / 20

Die Montage der Regalböden erfolgt durch Metallbolzen mit Schraubgewinde + Kunststoffdübel (im Lieferumfang enthalten).



## Holz-Einlegeböden (zur Nachbestellung)

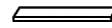
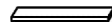
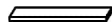

Art.Nr.	<b>EB08-10</b>	<b>EB13-10</b>	<b>EB13-11</b>	<b>EB13-11/1</b>
Bezeichnung	Holzboden für 30er-Teil	Holzboden für 45er-Teil	Holzboden für F045... (F-Lowboard)	Holzboden für F090.B40 (F-Lowboard)
B/H/T in mm	267 / 16 / 324	417 / 16 / 324	417 / 16 / 356	425 / 16 / 356

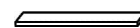
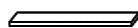
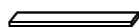
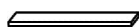

Art.Nr.	<b>EB18-10</b>	<b>EB18-11</b>	<b>EB18-11/1</b>	<b>EB20-11/1</b>	<b>EB27-10</b>
Bezeichnung	Holzboden für 60er-Teil	Holzboden für F060... (F-Lowboard)	Holzboden für F120.B40 (F-Lowboard)	Holzboden für F135.B40 (F-Lowboard)	Holzboden für 90er-Teil
B/H/T in mm	567 / 16 / 324	567 / 16 / 356	575 / 16 / 356	650 / 16 / 356,5	867 / 16 / 324

Die Montage der Einlegeböden erfolgt durch 3 mm Stahlbodenträger (im Lieferumfang enthalten).

## Glas-Einlegeböden (zur Nachbestellung)

## Griff (zur Nachbestellung)



Die Griffe sind bereits im Preis der Teile enthalten.

Art.Nr.	<b>GEB13-10</b>	<b>GEB18-10</b>	<b>Nr.92</b>
Bezeichnung	Glasboden für 45er-Teil	Glasboden für 60er-Teil	Metallgriff matt-nickel
B/H/T in mm	417 / 5 / 300	567 / 5 / 300	32 mm Bohrabstand

## LED-Bodenbeleuchtung

(für Glas- und Holzböden)

LED-Beleuchtungsschiene - zur Befestigung hinter Glas-/Holzböden  
Wird im Beschlagkarton mitgeliefert und muss vor Ort (mittels Klebestreifen) montiert werden.

### Für Teile mit Breite 45 cm:

Trafo = 15 Watt / \*40 Watt (ab 3 Schienen)

Bezeichnung	Art.Nr.	1 Set enthält:	Watt
Set für 1 Boden	ZLN145	1 LED-Schiene + Trafo	5,5 W
Set für 2 Böden	ZLN245	2 LED-Schienen + Trafo	11 W
Set für 3 Böden	ZLN345	3 LED-Schienen + Trafo*	16,5 W
Set für 4 Böden	ZLN445	4 LED-Schienen + Trafo*	22 W
Set für 5 Böden	ZLN545	5 LED-Schienen + Trafo*	27,5 W

### Für Teile mit Breite 60 cm:

Trafo = 15 Watt / \*40 Watt (ab 3 Schienen)

Bezeichnung	Art.Nr.	1 Set enthält:	Watt
Set für 1 Boden	ZLN160	1 LED-Schiene + Trafo	7 W
Set für 2 Böden	ZLN260	2 LED-Schienen + Trafo	14 W
Set für 3 Böden	ZLN360	3 LED-Schienen + Trafo*	21 W
Set für 4 Böden	ZLN460	4 LED-Schienen + Trafo*	28 W
Set für 5 Böden	ZLN560	5 LED-Schienen + Trafo*	35 W



**Abbildung:**

Bodenbeleuchtung für  
2x Holz-, 2x Glasböden

**Hinweis:**

Der Holzboden oberhalb bzw. unterhalb  
des Glasfaches ist beweglich  
und kann daher auch beleuchtet werden.

### Lieferumfang - Beleuchtungs-Set:

- 1x Trafo mit Fußschalter und Stecker - Gesamtlänge incl. Kabel ca. 5 m (Trafo ungefähr in der Mitte)
- 1x 6-fach Verteiler (nicht bei ZLN145 / ZLN160 = 1er-Set) - Kabellänge ca. 2 m
- 1x Verlängerungskabel (nicht bei ZLN245 / ZLN260 = 2er-Set) - Gesamtlänge ca. 2m
- LED-Schienen je nach Set-Anzahl - Kabellänge ca. 2 m

**Die zulässige Gesamtleistung von 15 W bzw. 40 W darf nicht überschritten werden!**

**Bei Reklamationen bitte immer die Wattzahl des Trafos angeben!**

**Diese Produkte enthalten Lichtquellen der Energieeffizienzklasse G.**

## Rückwandschroppung

(nur für Elemente mit Glastür)

Die geschropte Rückwand (Maserung = quer) wird bereits vormontiert geliefert.

### Für Teile mit Breite 45 cm:

Höhe	Art.Nr.
2 Raster	ZRW245
3 Raster	ZRW345
4 Raster	ZRW445
5 Raster	ZRW545
6 Raster	ZRW645

### Für Teile mit Breite 60 cm:

Höhe	Art.Nr.
2 Raster	ZRW260
3 Raster	ZRW360
4 Raster	ZRW460
5 Raster	ZRW560
6 Raster	ZRW660



**Abbildung:**

Rückwandschroppung

**Funk-Fernbedienung** (dimmbar)

**Nur als Set erhältlich !**

Art.Nr. **LED-FB2**  
Bezeichnung 4-Kanal-Funkfernbedienung

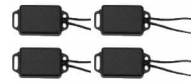

Set-bestehend aus:

1x Funk-Fernbedienung + 4x Empfänger  
1x Ladekabel + Montageanleitung

Die Empfänger sind vorprogrammiert analog der Nummerierung der Fernbedienung

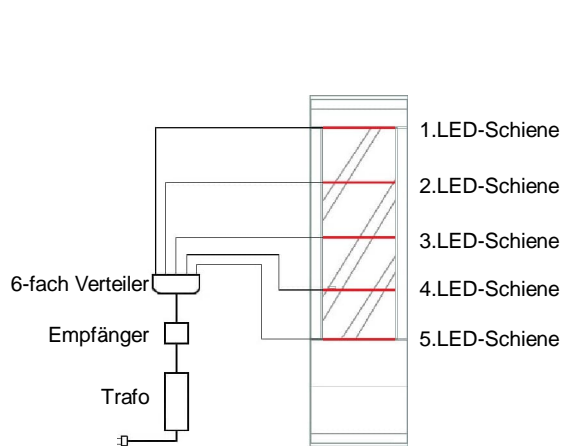

(Abb.1)

**1.Empfänger für:** 3er-Set + Trafo 1x ZLN345  
**2.Empfänger für:** 3er-Set + Trafo 1x ZLN345  
**4.Empfänger für:** 5er-Set + Trafo 1x ZLN560

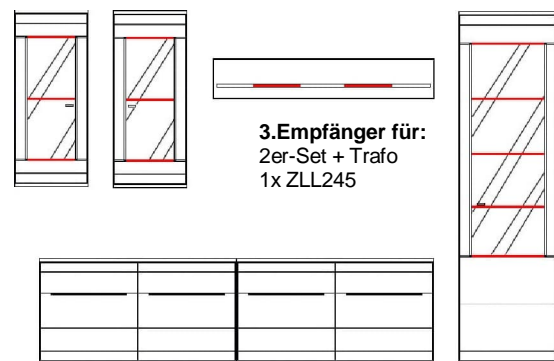

(Abb.2 - Beispiel für 4 Kanäle)

Die Montage des Empfängers erfolgt bei jedem Set immer zwischen Trafo und 6-fach Verteiler. (Abb.1)

Da jedes Beleuchtungs-Set immer 1 Trafo enthält, können mit der Fernbedienung max. 4 Beleuchtungs-Sets (= 4 Kanäle) geschaltet werden. (Abb.2)