

# Möbel LETZ

*Finden und Wohlfühlen*



## Typenplan

MO&MA von Munari - Hängeschrank mit 1 Tür in weißem Glas

### **Wichtiger Hinweis für Sie**

Etwaige Hinweise des Herstellers in dieser Produktinformation, die sich auf die Gewährleistung beziehen, haben für Sie keinerlei Bindungswirkung und können von Ihnen ignoriert werden. Ihre gesetzlichen Gewährleistungsrechte als Verbraucher uns gegenüber, als Ihrem Verkäufer, werden dadurch in keiner Weise berührt oder eingeschränkt. Sie können sich wegen aller Mängel jederzeit an uns wenden. Darüber hinaus gehende Herstellergarantien bleiben natürlich unberührt.

Möbel Letz GmbH  
Am Gewerbepark 11  
06895 Zahna-Elster

Tel.: 035383 - 6018 50

Fax.: 035383 - 6018 17



CREATE YOUR HOME  
KOLLEKTION

---

2023



MADE IN ITALY



Digitaler  
Lifestyle-Prospekt



AW&O





# CREATE YOUR HOME MIT MO&MA

## TV- und Apartmentmöbel



MO&MA

## Wohn- und Solitärarmöbel





# MO&MA

Design by Eros Angelini

## Die etwas andere Art des Wohnens

Klare Linien, schnörkellose Eleganz sind Ausdruck von Geschmack und hohem Anspruch.

Design und Technik verschmelzen bei dem Programm MO&MA und bilden eine Harmonie wie bei einem modernen Kunstwerk. Die neue asymmetrische Formsprache setzt, in Kombination mit verschiedenen Materialinnovationen, neue Maßstäbe für den anspruchsvollen Wohnbereich. Hierbei werden Eleganz und Funktionalität in gleichem Maße ohne Kompromisse umgesetzt. Ganz nach dem Munari-Motto "Create Your Home" können die verschiedenen Werkstoffe individuell in mehreren Ausführungen (Glas / Holz / Keramik / Metall) kombiniert und so das besondere und smarte Möbelstück kreiert werden.

Bei dem Programm MO&MA handelt es sich um ein Lifestyleprodukt der neuesten Generation, das bereits viele technische Extras enthält.

## CREATE YOUR HOME MIT MO&MA LIVING



THE ART  
OF  
STYLE





MO&MA





# MO&MA KOLLEKTION IM DETAIL

MO&MA



TV-Element MMB 174 R - BI BI LNO

Breite 175cm

Extras, die je nach Modell bereits in den Möbeln enthalten sind:

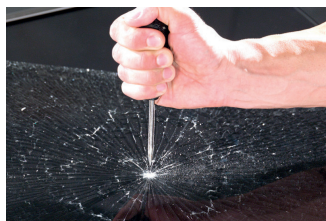

Temperiertes Glas



Infrarotdurchlässige Glasfront



LED-Beleuchtung



Mehrfach-Steckdose



Glas-Einlegeböden



Hochwertige Beschläge



Rückwand-Belüftung



Rollen in Sockelplatte



# MO&MA SYSTEM & MATERIALAUSFÜHRUNGEN

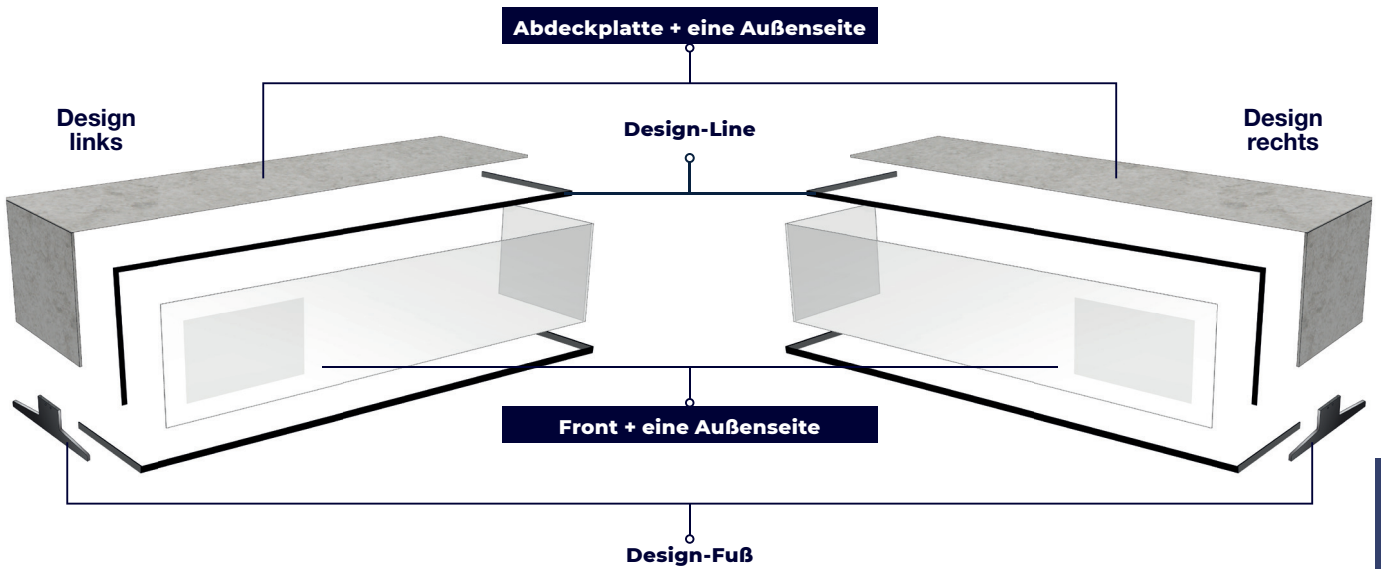

Front + eine Außenseite	
<b>NE</b>	Glas schwarz glänzend
<b>BI</b>	Glas weiß glänzend
<b>GS</b>	Glas dunkelgrau glänzend
	<b>RG</b> Eiche grau
	<b>RA</b> Eiche anthrazit furniert
	<b>NS</b> Nussbaum furniert

Abdeckplatte + eine Außenseite	
<b>NE</b>	Glas schwarz glänzend
<b>BI</b>	Glas weiß glänzend
<b>GS</b>	Glas dunkelgrau glänzend
	<b>RN</b> Asteiche furniert
	<b>RG</b> Eiche grau
	<b>RA</b> Eiche anthrazit furniert
	<b>NS</b> Nussbaum furniert
	<b>CCE</b> Keramik Zement
	<b>CPA</b> Keramik Stone

Design-Line
Metall-Optik
<b>LRS</b>
<b>LAS</b>
<b>LNO</b>



## AUSFÜHRUNGEN

GLAS GLÄNZEND	<b>NE</b> Schwarz	<b>BI</b> Weiß	<b>GS</b> Dunkelgrau
---------------	-------------------	----------------	----------------------

DESIGN LINE	<b>LRS</b> Kupfer gebürstet	<b>LAS</b> Stahl gebürstet	<b>LNO</b> schwarz matt
-------------	-----------------------------	----------------------------	-------------------------

HOLZ FURNIERT	<b>RN</b> Asteiche	<b>RG</b> Eiche grau	<b>RA</b> Eiche anthrazit	<b>NS</b> Nussbaum
---------------	--------------------	----------------------	---------------------------	--------------------

KERAMIK	<b>CCE</b> Keramik (Zement)	<b>CPA</b> Keramik (Stone)
---------	-----------------------------	----------------------------

## TV-ELEMENTE HÖHE 42 cm

### MMB 125 L / MMB 125 R

Breite 125cm

Höhe 42cm

Tiefe 50cm



Infrarotdurchlässiges Glas

### TV-ELEMENT IN HÖHE 42cm – MIT FRONTKLAPPE

TV-Unterteil mit Soft-Down Frontklappe

**Glas-Frontklappe** – links oder rechts infrarotdurchlässig für Fernbedienung

**Holz-Frontklappe** – Hier wird ein Repeater RP 010 benötigt (siehe Seite Nr. 129)

Incl. LED-Beleuchtung mit innenliegendem, beleuchtetem Touch-Dimmer, Mehrfachsteckdose (6Stecker), Glas-Einlegeböden, Rückwandbelüftung und versteckte Rollen in Sockelplatte.

**Achtung:** Bei der Bestellung des ausgewählten Möbels, immer die Ausführung L (links) oder R (rechts) angeben!

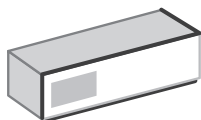

L = Links

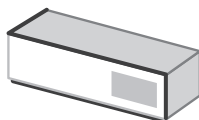

R = Rechts

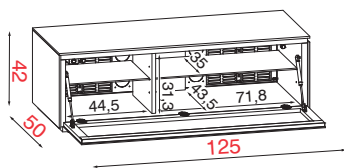

		Bestell-Nr.		
		Front + re. bzw. li. Außenseite	Abdeckplatte + re. bzw. li. Außenseite	Design Line
FRONT GLAS	MMB 125 L/R	<b>NE</b>	<b>NE</b>	<b>LRS</b> <b>LAS</b> <b>LNO</b>
	MMB 125 L/R	<b>BI</b> <b>GS</b>	<b>BI</b> <b>GS</b>	<b>LRS</b> <b>LAS</b> <b>LNO</b>
	MMB 125 L/R	<b>NE</b> <b>BI</b> <b>GS</b>	<b>RN</b> <b>RG</b> <b>RA</b> <b>NS</b>	<b>LRS</b> <b>LAS</b> <b>LNO</b>
	MMB 125 L/R	<b>NE</b> <b>BI</b> <b>GS</b>	<b>CCE</b>	<b>LRS</b> <b>LAS</b> <b>LNO</b>
	MMB 125 L/R	<b>NE</b> <b>BI</b> <b>GS</b>	<b>CPA</b>	<b>LRS</b> <b>LAS</b> <b>LNO</b>
FRONT HOLZ	MMB 125 L/R	<b>RN</b> <b>RG</b> <b>RA</b> <b>NS</b>	<b>NE</b> <b>BI</b> <b>GS</b>	<b>LRS</b> <b>LAS</b> <b>LNO</b>
	MMB 125 L/R	<b>RN</b> <b>RG</b> <b>RA</b> <b>NS</b>	<b>RN</b> <b>RG</b> <b>RA</b> <b>NS</b>	<b>LRS</b> <b>LAS</b> <b>LNO</b>

Weitere Material-Kombinationen sind auf Anfrage möglich!

Der Einsatz von einer Keramik-Frontklappe ist aus technischen Gründen nicht planbar!

### TECHNISCHE DATEN



TV DIMENSION



MAXIMALE BELASTUNG



VERSTECKTE RÖLLEN



VERSTELLBARE EINLEGEBODEN

TV- Größe bis 55 Zoll (140cm)

max 70 Kg.

5 Rollen

2 Glasböden  
Belastung pro Boden max. 10 kg

### VERPACKUNGSDATEN



GEWICHT IN KG



VOLUMEN



MONTIERTES MÖBEL

Verpackung cm  
Breite 135  
Höhe 46  
Tiefe 55



FÜßE

Kg. 75

CBM 0,362

montiert

Mit Füße  
Höhe 57



## AUSFÜHRUNGEN

GLAS GLÄNZEND	<b>NE</b> Schwarz	<b>BI</b> Weiß	<b>GS</b> Dunkelgrau	DESIGN LINE	<b>LRS</b> Kupfer gebürstet	<b>LAS</b> Stahl gebürstet	<b>LNO</b> schwarz matt
HOLZ FURNIERT	<b>RN</b> Asteiche	<b>RG</b> Eiche grau	<b>RA</b> Eiche anthrazit	<b>NS</b> Nussbaum	KERAMIK	<b>CCE</b> Keramik (Zement)	<b>CPA</b> Keramik (Stone)

## TV-ELEMENTE HÖHE 42 cm

MMB 150 L / MMB 150 R		
Breite 150cm	Höhe 42cm	Tiefe 50cm

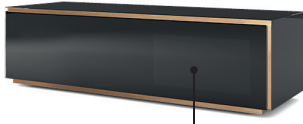

Infrarotdurchlässiges Glas

### TV-ELEMENT IN HÖHE 42cm – MIT FRONTKLAPPE

TV-Unterteil mit Soft-Down Frontklappe

**Glas-Frontklappe** – links oder rechts infrarotdurchlässig für Fernbedienung

**Holz-Frontklappe** – Hier wird ein Repeater RP 010 benötigt (siehe Seite Nr. 129)

Incl. LED-Beleuchtung mit innenliegendem, beleuchtetem Touch-Dimmer, Mehrfachsteckdose (6Stecker), Glas-Einlegeböden, Rückwandbelüftung und versteckte Rollen in Sockelplatte.

**Achtung:** Bei der Bestellung des ausgewählten Möbels, immer die Ausführung L (links) oder R (rechts) angeben!

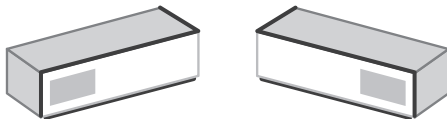

L = Links

R = Rechts

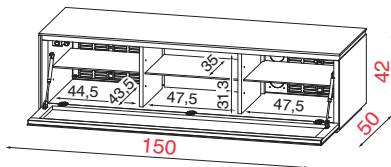

		Bestell-Nr.		
		Front + re. bzw. li. Außenseite	Abdeckplatte + re. bzw. li. Außenseite	Design Line
FRONT GLAS	MMB 150 L/R	<b>NE</b>	<b>NE</b>	<b>LRS</b> <b>LAS</b> <b>LNO</b>
	MMB 150 L/R	<b>BI</b> <b>GS</b>	<b>BI</b> <b>GS</b>	<b>LRS</b> <b>LAS</b> <b>LNO</b>
	MMB 150 L/R	<b>NE</b> <b>BI</b> <b>GS</b>	<b>RN</b> <b>RG</b> <b>RA</b> <b>NS</b>	<b>LRS</b> <b>LAS</b> <b>LNO</b>
	MMB 150 L/R	<b>NE</b> <b>BI</b> <b>GS</b>	<b>CCE</b>	<b>LRS</b> <b>LAS</b> <b>LNO</b>
	MMB 150 L/R	<b>NE</b> <b>BI</b> <b>GS</b>	<b>CPA</b>	<b>LRS</b> <b>LAS</b> <b>LNO</b>
FRONT HOLZ	MMB 150 L/R	<b>RN</b> <b>RG</b> <b>RA</b> <b>NS</b>	<b>NE</b> <b>BI</b> <b>GS</b>	<b>LRS</b> <b>LAS</b> <b>LNO</b>
	MMB 150 L/R	<b>RN</b> <b>RG</b> <b>RA</b> <b>NS</b>	<b>RN</b> <b>RG</b> <b>RA</b> <b>NS</b>	<b>LRS</b> <b>LAS</b> <b>LNO</b>

MO&MA

**Weitere Material-Kombinationen sind auf Anfrage möglich!**

Der Einsatz von einer Keramik-Frontklappe ist aus technischen Gründen nicht planbar!

TECHNISCHE DATEN		PRODUKT-EXTRAS	
TV DIMENSION	MAXIMALE BELASTUNG	VERSTECKTE RÖLLEN	VERSTELLBARE EINLEGEBODEN
TV- Größe bis 65 Zoll (165 cm)	max 70 Kg.	6 Rollen	3 Glasböden Belastung pro Boden max. 10 kg
VERPACKUNGSDATEN			
GEWICHT IN KG	VOLUMEN	MONTIERTES MÖBEL	Verpackung cm Breite 160 Höhe 46 Tiefe 55
Kg. 90	CBM 0,428	montiert	Füße Mit Füße Höhe 57



## AUSFÜHRUNGEN

GLAS GLÄNZEND	<b>NE</b> Schwarz	<b>BI</b> Weiß	<b>GS</b> Dunkelgrau
---------------	-------------------	----------------	----------------------

DESIGN LINE	<b>LRS</b> Kupfer gebürstet	<b>LAS</b> Stahl gebürstet	<b>LNO</b> schwarz matt
-------------	-----------------------------	----------------------------	-------------------------

HOLZ FURNIERT	<b>RN</b> Asteiche	<b>RG</b> Eiche grau	<b>RA</b> Eiche anthrazit	<b>NS</b> Nussbaum
---------------	--------------------	----------------------	---------------------------	--------------------

KERAMIK	<b>CCE</b> Keramik (Zement)	<b>CPA</b> Keramik (Stone)
---------	-----------------------------	----------------------------

## TV-ELEMENTE HÖHE 42cm

### MMB 174 L / MMB 174 R

Breite 175cm

Höhe 42cm

Tiefe 50cm

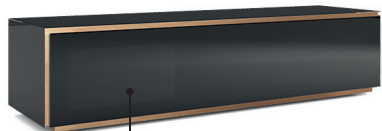

Infrarotdurchlässiges Glas

### TV-ELEMENT IN HÖHE 42cm – MIT FRONTKLAPPE

TV-Unterteil mit Soft-Down Frontklappe

**Glas-Frontklappe** - links oder rechts infrarotdurchlässig für Fernbedienung

**Holz-Frontklappe** - Hier wird ein Repeater RP 010 benötigt (siehe Seite Nr. 129)

Incl. LED-Beleuchtung mit innenliegendem, beleuchtetem Touch-Dimmer, Mehrfachsteckdose (6Stecker), Glas-Einlegeböden, Rückwandbelüftung und versteckte Rollen in Sockelplatte.

**Achtung:** Bei der Bestellung des ausgewählten Möbels, immer die Ausführung L (links) oder R (rechts) angeben!

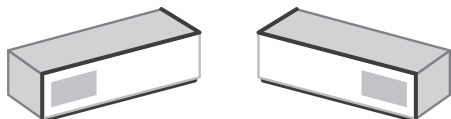

L = Links

R = Rechts

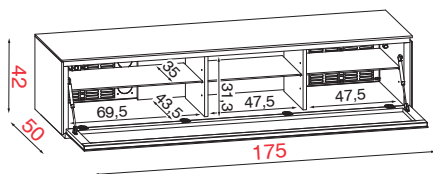

		Bestell-Nr.		
		Front + re. bzw. li. Außenseite	Abdeckplatte + re. bzw. li. Außenseite	Design Line
FRONT GLAS	MMB 174 L/R	<b>NE</b>	<b>NE</b>	<b>LRS</b> <b>LAS</b> <b>LNO</b>
	MMB 174 L/R	<b>BI</b> <b>GS</b>	<b>BI</b> <b>GS</b>	<b>LRS</b> <b>LAS</b> <b>LNO</b>
	MMB 174 L/R	<b>NE</b> <b>BI</b> <b>GS</b>	<b>RN</b> <b>RG</b> <b>RA</b> <b>NS</b>	<b>LRS</b> <b>LAS</b> <b>LNO</b>
	MMB 174 L/R	<b>NE</b> <b>BI</b> <b>GS</b>	<b>CCE</b>	<b>LRS</b> <b>LAS</b> <b>LNO</b>
	MMB 174 L/R	<b>NE</b> <b>BI</b> <b>GS</b>	<b>CPA</b>	<b>LRS</b> <b>LAS</b> <b>LNO</b>
FRONT HOLZ	MMB 174 L/R	<b>RN</b> <b>RG</b> <b>RA</b> <b>NS</b>	<b>NE</b> <b>BI</b> <b>GS</b>	<b>LRS</b> <b>LAS</b> <b>LNO</b>
	MMB 174 L/R	<b>RN</b> <b>RG</b> <b>RA</b> <b>NS</b>	<b>RN</b> <b>RG</b> <b>RA</b> <b>NS</b>	<b>LRS</b> <b>LAS</b> <b>LNO</b>

Weitere Material-Kombinationen sind auf Anfrage möglich!

Der Einsatz von einer Keramik-Frontklappe ist aus technischen Gründen nicht planbar!

### TECHNISCHE DATEN



TV DIMENSION



MAXIMALE BELASTUNG



VERSTECKTE RÖLLEN



VERSTELLBARE EINLEGEBODEN

TV- Größe bis 75 Zoll (190cm)

max 70 Kg.

8 Rollen

3 Glasböden Belastung pro Boden max. 10 kg

### VERPACKUNGSDATEN



GEWICHT IN KG



VOLUMEN



MONTIERTES MOBEL

Verpackung cm  
Breite 185  
Höhe 46  
Tiefe 55



FÜßE

Kg. 105

CBM 0,495

montiert

Mit Füße  
Höhe 57



## AUSFÜHRUNGEN

GLAS GLÄNZEND	<b>NE</b> Schwarz	<b>BI</b> Weiß	<b>GS</b> Dunkelgrau	DESIGN LINE	<b>LRS</b> Kupfer gebürstet	<b>LAS</b> Stahl gebürstet	<b>LNO</b> schwarz matt
HOLZ FURNIERT	<b>RN</b> Asteiche	<b>RG</b> Eiche grau	<b>RA</b> Eiche anthrazit	<b>NS</b> Nussbaum	KERAMIK	<b>CCE</b> Keramik (Zement)	<b>CPA</b> Keramik (Stone)

### TV-ELEMENTE MIT 2 FRONTKLAPPEN - HÖHE 42cm

MMB 200 L / MMB 200 R

Breite 200cm

Höhe 42cm

Tiefe 50cm



#### TV-ELEMENT IN HÖHE 42cm – MIT 2 FRONTKLAPPEN

TV-Unterteil mit Soft-Down Frontklappe

**Glas-Frontklappe** - links oder rechts infrarotdurchlässig für Fernbedienung

**Holz-Frontklappe** - Hier wird ein Repeater RP 010 benötigt (siehe Seite Nr. 129)

Incl. LED-Beleuchtung mit innenliegendem, beleuchtetem Touch-Dimmer, Mehrfachsteckdose (6Stecker), Glas- Einlegeböden, Rückwandbelüftung und versteckte Rollen in Sockelplatte.

**Achtung:** Bei der Bestellung des ausgewählten Möbels, immer die Ausführung L (links) oder R (rechts) angeben!

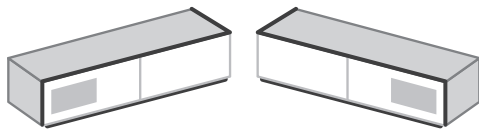

L = Links

R = Rechts

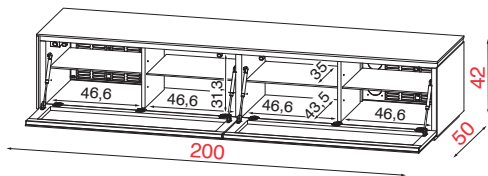

		Bestell-Nr.		
		Front + re. bzw. li. Außenseite	Abdeckplatte + re. bzw. li. Außenseite	Design Line
FRONT GLAS	MMB 200 L/R	<b>NE</b>	<b>NE</b>	<b>LRS</b> <b>LAS</b> <b>LNO</b>
	MMB 200 L/R	<b>BI</b> <b>GS</b>	<b>BI</b> <b>GS</b>	<b>LRS</b> <b>LAS</b> <b>LNO</b>
	MMB 200 L/R	<b>NE</b> <b>BI</b> <b>GS</b>	<b>RN</b> <b>RG</b> <b>RA</b> <b>NS</b>	<b>LRS</b> <b>LAS</b> <b>LNO</b>
	MMB 200 L/R	<b>NE</b> <b>BI</b> <b>GS</b>	<b>CCE</b>	<b>LRS</b> <b>LAS</b> <b>LNO</b>
	MMB 200 L/R	<b>NE</b> <b>BI</b> <b>GS</b>	<b>CPA</b>	<b>LRS</b> <b>LAS</b> <b>LNO</b>
FRONT HOLZ	MMB 200 L/R	<b>RN</b> <b>RG</b> <b>RA</b> <b>NS</b>	<b>NE</b> <b>BI</b> <b>GS</b>	<b>LRS</b> <b>LAS</b> <b>LNO</b>
	MMB 200 L/R	<b>RN</b> <b>RG</b> <b>RA</b> <b>NS</b>	<b>RN</b> <b>RG</b> <b>RA</b> <b>NS</b>	<b>LRS</b> <b>LAS</b> <b>LNO</b>

MO&MA

Weitere Material-Kombinationen sind auf Anfrage möglich!

Der Einsatz von einer Keramik-Frontklappe ist aus technischen Gründen nicht planbar!

#### TECHNISCHE DATEN



TV DIMENSION



MAXIMALE BELASTUNG



VERSTECKTE ROLLEN



VERSTELLBARE EINLEGEBODEN

TV- Größe bis 85 Zoll (216cm)

max 100 Kg.

8 Rollen

4 Glasböden Belastung pro Boden max. 10 kg

#### VERPACKUNGSDATEN



GEWICHT IN KG



VOLUMEN



MONTIERTES MÖBEL

Verpackung cm  
Breite 210  
Höhe 46  
Tiefe 55



FÜßE

Kg. 120

CBM 0,564

montiert

Mit Füße  
Höhe 57



## AUSFÜHRUNGEN

GLAS GLÄNZEND	<b>NE</b> Schwarz	<b>BI</b> Weiß	<b>GS</b> Dunkelgrau
---------------	-------------------	----------------	----------------------

DESIGN LINE	<b>LRS</b> Kupfer gebürstet	<b>LAS</b> Stahl gebürstet	<b>LNO</b> schwarz matt
-------------	-----------------------------	----------------------------	-------------------------

HOLZ FURNIERT	<b>RN</b> Asteiche	<b>RG</b> Eiche grau	<b>RA</b> Eiche anthrazit	<b>NS</b> Nussbaum
---------------	--------------------	----------------------	---------------------------	--------------------

KERAMIK	<b>CCE</b> Keramik (Zement)	<b>CPA</b> Keramik (Stone)
---------	-----------------------------	----------------------------

## TV-ELEMENTE HÖHE 51cm

### MMB 126 L / MMB 126 R

Breite 125cm

Höhe 51cm

Tiefe 50cm



Infrarotdurchlässiges Glas

### TV-ELEMENT IN HÖHE 51cm – MIT FRONTKLAPPE

TV-Unterteil mit Soft-Down Frontklappe

**Glas-Frontklappe** - links oder rechts infrarotdurchlässig für Fernbedienung

**Holz-Frontklappe** - Hier wird ein Repeater RP 010 benötigt (siehe Seite Nr. 129)

Incl. LED-Beleuchtung mit innenliegendem, beleuchtetem Touch-Dimmer, Mehrfachsteckdose (6Stecker), Glas-Einlegeböden, Rückwandbelüftung und versteckte Rollen in Sockelplatte.

**Achtung: Bei der Bestellung des ausgewählten Möbels, immer die Ausführung L (links) oder R (rechts) angeben!**

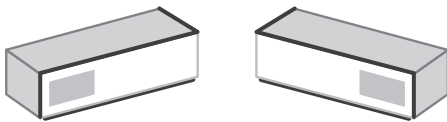

L = Links

R = Rechts

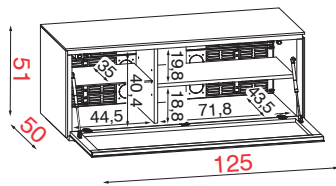

		Bestell-Nr.		
		Front + re. bzw. li. Außenseite	Abdeckplatte + re. bzw. li. Außenseite	Design Line
FRONT GLAS	MMB 126 L/R	<b>NE</b>	<b>NE</b>	<b>LRS</b> <b>LAS</b> <b>LNO</b>
	MMB 126 L/R	<b>BI</b> <b>GS</b>	<b>BI</b> <b>GS</b>	<b>LRS</b> <b>LAS</b> <b>LNO</b>
	MMB 126 L/R	<b>NE</b> <b>BI</b> <b>GS</b>	<b>RN</b> <b>RG</b> <b>RA</b> <b>NS</b>	<b>LRS</b> <b>LAS</b> <b>LNO</b>
	MMB 126 L/R	<b>NE</b> <b>BI</b> <b>GS</b>	<b>CCE</b>	<b>LRS</b> <b>LAS</b> <b>LNO</b>
	MMB 126 L/R	<b>NE</b> <b>BI</b> <b>GS</b>	<b>CPA</b>	<b>LRS</b> <b>LAS</b> <b>LNO</b>
FRONT HOLZ	MMB 126 L/R	<b>RN</b> <b>RG</b> <b>RA</b> <b>NS</b>	<b>NE</b> <b>BI</b> <b>GS</b>	<b>LRS</b> <b>LAS</b> <b>LNO</b>
	MMB 126 L/R	<b>RN</b> <b>RG</b> <b>RA</b> <b>NS</b>	<b>RN</b> <b>RG</b> <b>RA</b> <b>NS</b>	<b>LRS</b> <b>LAS</b> <b>LNO</b>

**Weitere Material-Kombinationen sind auf Anfrage möglich!**

Der Einsatz von einer Keramik-Frontklappe ist aus technischen Gründen nicht planbar!

### TECHNISCHE DATEN



TV DIMENSION



MAXIMALE BELASTUNG



VERSTECKTE ROLLEN



VERSTELLBARE EINLEGEBODEN

TV- Größe bis 55 Zoll (140cm)

max 70 Kg.

5 Rollen

1 Glasboden + 1 fixe Holzboden  
Belastung pro Boden max. 10 kg.

### VERPACKUNGSDATEN



Kg. 80



CBM 0,453



montiert

Verpackung cm  
Breite 135  
Höhe 58  
Tiefe 55



Mit Füße  
Höhe 69

## AUSFÜHRUNGEN

GLAS GLÄNZEND	<b>NE</b> Schwarz	<b>BI</b> Weiß	<b>GS</b> Dunkelgrau	DESIGN LINE	<b>LRS</b> Kupfer gebürstet	<b>LAS</b> Stahl gebürstet	<b>LNO</b> schwarz matt
HOLZ FURNIERT	<b>RN</b> Asteiche	<b>RG</b> Eiche grau	<b>RA</b> Eiche anthrazit	<b>NS</b> Nussbaum	KERAMIK	<b>CCE</b> Keramik (Zement)	<b>CPA</b> Keramik (Stone)

## TV-ELEMENTE HÖHE 51cm

### MMB 152 L / MMB 152 R

Breite 150cm

Höhe 51cm

Tiefe 50cm



### TV-ELEMENT IN HÖHE 51cm – MIT FRONTKLAPPE

TV-Unterteil mit Soft-Down Frontklappe

**Glas-Frontklappe** - links oder rechts infrarotdurchlässig für Fernbedienung

**Holz-Frontklappe** - Hier wird ein Repeater RP 010 benötigt (siehe Seite Nr. 129)

Incl. LED-Beleuchtung mit innenliegendem, beleuchtetem Touch-Dimmer, Mehrfachsteckdose (6Stecker), Glas-Einlegeböden, Rückwandbelüftung und versteckte Rollen in Sockelplatte.

**Achtung: Bei der Bestellung des ausgewählten Möbels, immer die Ausführung L (links) oder R (rechts) angeben!**

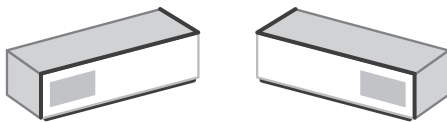

L = Links

R = Rechts

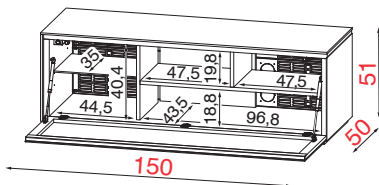

		Bestell-Nr.		
		Front + re. bzw. li. Außenseite	Abdeckplatte + re. bzw. li. Außenseite	Design Line
FRONT GLAS	MMB 152 L/R	<b>NE</b>	<b>NE</b>	<b>LRS</b> <b>LAS</b> <b>LNO</b>
	MMB 152 L/R	<b>BI</b> <b>GS</b>	<b>BI</b> <b>GS</b>	<b>LRS</b> <b>LAS</b> <b>LNO</b>
	MMB 152 L/R	<b>NE</b> <b>BI</b> <b>GS</b>	<b>RN</b> <b>RG</b> <b>RA</b> <b>NS</b>	<b>LRS</b> <b>LAS</b> <b>LNO</b>
	MMB 152 L/R	<b>NE</b> <b>BI</b> <b>GS</b>	<b>CCE</b>	<b>LRS</b> <b>LAS</b> <b>LNO</b>
	MMB 152 L/R	<b>NE</b> <b>BI</b> <b>GS</b>	<b>CPA</b>	<b>LRS</b> <b>LAS</b> <b>LNO</b>
FRONT HOLZ	MMB 152 L/R	<b>RN</b> <b>RG</b> <b>RA</b> <b>NS</b>	<b>NE</b> <b>BI</b> <b>GS</b>	<b>LRS</b> <b>LAS</b> <b>LNO</b>
	MMB 152 L/R	<b>RN</b> <b>RG</b> <b>RA</b> <b>NS</b>	<b>RN</b> <b>RG</b> <b>RA</b> <b>NS</b>	<b>LRS</b> <b>LAS</b> <b>LNO</b>

MO&MA

### Weitere Material-Kombinationen sind auf Anfrage möglich!

Der Einsatz von einer Keramik-Frontklappe ist aus technischen Gründen nicht planbar!

### TECHNISCHE DATEN



TV DIMENSION



MAXIMALE BELASTUNG



VERSTECKTE ROLLEN



VERSTELLBARE EINLEGEBODEN

TV- Größe bis 65 Zoll (165cm)

max 70 Kg.

6 Rollen

1 Glasboden + 2 fixe Holzboden  
Belastung pro Boden max. 10 kg.

### VERPACKUNGSDATEN



GEWICHT IN KG



VOLUMEN



MONTIERTES MÖBEL

Verpackung cm  
Breite 160  
Höhe 58  
Tiefe 55



FÜßE

Kg. 90

CBM 0,536

montiert

Mit Füße  
Höhe 69



## AUSFÜHRUNGEN

GLAS GLÄNZEND	<b>NE</b> Schwarz	<b>BI</b> Weiß	<b>GS</b> Dunkelgrau
---------------	-------------------	----------------	----------------------

DESIGN LINE	<b>LRS</b> Kupfer gebürstet	<b>LAS</b> Stahl gebürstet	<b>LNO</b> schwarz matt
-------------	-----------------------------	----------------------------	-------------------------

HOLZ FURNIERT	<b>RN</b> Asteiche	<b>RG</b> Eiche grau	<b>RA</b> Eiche anthrazit	<b>NS</b> Nussbaum
---------------	--------------------	----------------------	---------------------------	--------------------

KERAMIK	<b>CCE</b> Keramik (Zement)	<b>CPA</b> Keramik (Stone)
---------	-----------------------------	----------------------------

## TV-ELEMENTE HÖHE 51cm

### MMB 176 L / MMB 176 R

Breite 175cm

Höhe 51cm

Tiefe 50cm



Infrarotdurchlässiges Glas

### TV-ELEMENT IN HÖHE 51cm – MIT FRONTKLAPPE

TV-Unterteil mit Soft-Down Frontklappe

**Glas-Frontklappe** - links oder rechts infrarotdurchlässig für Fernbedienung

**Holz-Frontklappe** - Hier wird ein Repeater RP 010 benötigt (siehe Seite Nr. 129)

Incl. LED-Beleuchtung mit innenliegendem, beleuchtetem Touch-Dimmer, Mehrfachsteckdose (6Stecker), Glas-Einlegeböden, Rückwandbelüftung und versteckte Rollen in Sockelplatte.

**Achtung:** Bei der Bestellung des ausgewählten Möbels, immer die Ausführung L (links) oder R (rechts) angeben!

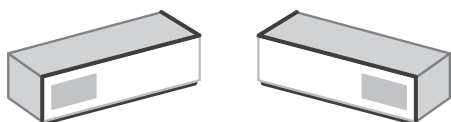

L = Links

R = Rechts

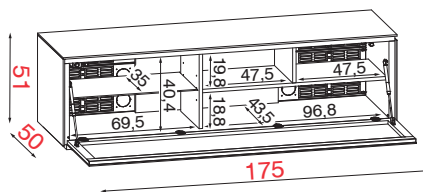

		Bestell-Nr.		
		Front + re. bzw. li. Außenseite	Abdeckplatte + re. bzw. li. Außenseite	Design Line
FRONT GLAS	MMB 176 L/R	<b>NE</b>	<b>NE</b>	<b>LRS</b> <b>LAS</b> <b>LNO</b>
	MMB 176 L/R	<b>BI</b> <b>GS</b>	<b>BI</b> <b>GS</b>	<b>LRS</b> <b>LAS</b> <b>LNO</b>
	MMB 176 L/R	<b>NE</b> <b>BI</b> <b>GS</b>	<b>RN</b> <b>RG</b> <b>RA</b> <b>NS</b>	<b>LRS</b> <b>LAS</b> <b>LNO</b>
	MMB 176 L/R	<b>NE</b> <b>BI</b> <b>GS</b>	<b>CCE</b>	<b>LRS</b> <b>LAS</b> <b>LNO</b>
	MMB 176 L/R	<b>NE</b> <b>BI</b> <b>GS</b>	<b>CPA</b>	<b>LRS</b> <b>LAS</b> <b>LNO</b>
FRONT HOLZ	MMB 176 L/R	<b>RN</b> <b>RG</b> <b>RA</b> <b>NS</b>	<b>NE</b> <b>BI</b> <b>GS</b>	<b>LRS</b> <b>LAS</b> <b>LNO</b>
	MMB 176 L/R	<b>RN</b> <b>RG</b> <b>RA</b> <b>NS</b>	<b>RN</b> <b>RG</b> <b>RA</b> <b>NS</b>	<b>LRS</b> <b>LAS</b> <b>LNO</b>

Weitere Material-Kombinationen sind auf Anfrage möglich!

Der Einsatz von einer Keramik-Frontklappe ist aus technischen Gründen nicht planbar!

### TECHNISCHE DATEN



TV DIMENSION



MAXIMALE BELASTUNG



VERSTECKTE ROLLEN



VERSTELLBARE EINLEGEBODEN

TV- Größe bis 75 Zoll (190cm)

max 70 Kg.

8 Rollen

1 Glasboden + 2 fixe Holzboden  
Belastung pro Boden max. 10 kg.

### VERPACKUNGSDATEN



GEWICHT IN KG



VOLUMEN



MONTIERTES MOBEL

Verpackung cm  
Breite 185  
Höhe 58  
Tiefe 55



FÜßE

Kg. 107

CBM 0,620

montiert

Mit Füße  
Höhe 69

## AUSFÜHRUNGEN

GLAS GLÄNZEND	<b>NE</b> Schwarz	<b>BI</b> Weiß	<b>GS</b> Dunkelgrau	DESIGN LINE	<b>LRS</b> Kupfer gebürstet	<b>LAS</b> Stahl gebürstet	<b>LNO</b> schwarz matt
HOLZ FURNIERT	<b>RN</b> Asteiche	<b>RG</b> Eiche grau	<b>RA</b> Eiche anthrazit	<b>NS</b> Nussbaum	KERAMIK	<b>CCE</b> Keramik (Zement)	<b>CPA</b> Keramik (Stone)

### TV-ELEMENTE MIT FRONTKLAPPE UND SCHUBLADE - HÖHE 51cm

#### MMB 202 L / MMB 202 R

Breite 200cm

Höhe 51cm

Tiefe 50cm

**Achtung: Schublade immer rechts!**



#### TV-ELEMENT IN HÖHE 51cm MIT FRONTKLAPPE UND SCHUBLADE

TV-Unterteil mit Soft-Down Frontklappe und rechter Soft-Close Schublade

**Glas-Frontklappe** - links infrarotdurchlässig für Fernbedienung

**Holz-Frontklappe** - Hier wird ein Repeater RP 010 benötigt (siehe Seite Nr. 129)

**Rechts infrarotdurchlässig und Schublade links sind auf Grund der Konstruktion nicht möglich!**

Incl. LED-Beleuchtung mit innenliegendem, beleuchtetem Touch-Dimmer, Mehrfachsteckdose (6 Stecker), Glas-Einlegeböden, Rückwandbelüftung und versteckte Rollen in Sockelplatte.

**Achtung: Bei der Bestellung des ausgewählten Möbels, immer die Ausführung L (links) oder R (rechts) angeben!**

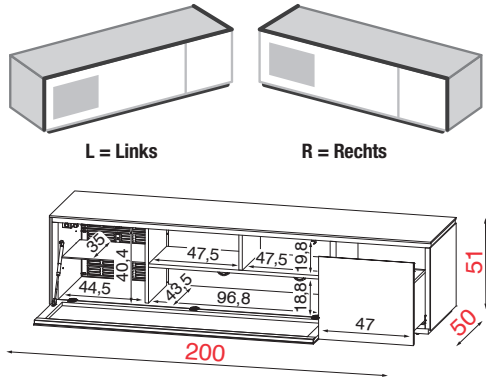

#### Bestell-Nr.



Front + re. bzw. li. Außenseite



Abdeckplatte + re. bzw. li. Außenseite



Design Line

FRONT GLAS	MMB 202	L/R	<b>NE</b>	<b>NE</b>	<b>LRS</b>	<b>LAS</b>	<b>LNO</b>
	MMB 202	L/R	<b>BI</b>	<b>BI</b>	<b>LRS</b>	<b>LAS</b>	<b>LNO</b>
	MMB 202	L/R	<b>NE</b>	<b>RN</b>	<b>LRS</b>	<b>LAS</b>	<b>LNO</b>
			<b>BI</b>	<b>RG</b>			
			<b>GS</b>	<b>RA</b>			
			<b>NS</b>				
FRONT HOLZ	MMB 202	L/R	<b>NE</b>	<b>BI</b>	<b>LRS</b>	<b>LAS</b>	<b>LNO</b>
			<b>BI</b>	<b>GS</b>			
			<b>GS</b>	<b>CCE</b>	<b>LRS</b>	<b>LAS</b>	<b>LNO</b>
			<b>NE</b>	<b>CPA</b>	<b>LRS</b>	<b>LAS</b>	<b>LNO</b>
			<b>BI</b>				
			<b>GS</b>				
			<b>NE</b>	<b>CPA</b>	<b>LRS</b>	<b>LAS</b>	<b>LNO</b>
			<b>BI</b>				
			<b>GS</b>				
			<b>NE</b>	<b>CPA</b>	<b>LRS</b>	<b>LAS</b>	<b>LNO</b>
			<b>BI</b>				
			<b>GS</b>				
			<b>NE</b>	<b>CPA</b>	<b>LRS</b>	<b>LAS</b>	<b>LNO</b>
			<b>BI</b>				
			<b>GS</b>				

**Weitere Material-Kombinationen sind auf Anfrage möglich!**

Der Einsatz von einer Keramik-Fronten ist aus technischen Gründen nicht planbar!

#### TECHNISCHE DATEN



TV DIMENSION



MAXIMALE BELASTUNG



VERSTECKTE ROLLEN



VERSTELLBARE EINLEGEBODEN

TV- Größe bis 85 Zoll (216cm)

max 100 Kg.

8 Rollen

1 Glasboden + 2 fixe Holzboden  
Belastung pro Boden max. 10 kg.

#### VERPACKUNGSDATEN



Kg. 123



CBM 0,679



montiert

Verpackung cm  
Breite 210  
Höhe 56  
Tiefe 55



Mit Füße  
Höhe 67



## AUSFÜHRUNGEN

GLAS GLÄNZEND	<b>NE</b> Schwarz	<b>BI</b> Weiß	<b>GS</b> Dunkelgrau
---------------	-------------------	----------------	----------------------

DESIGN LINE	<b>LRS</b> Kupfer gebürstet	<b>LAS</b> Stahl gebürstet	<b>LNO</b> schwarz matt
-------------	-----------------------------	----------------------------	-------------------------

HOLZ FURNIERT	<b>RN</b> Asteiche	<b>RG</b> Eiche grau	<b>RA</b> Eiche anthrazit	<b>NS</b> Nussbaum
---------------	--------------------	----------------------	---------------------------	--------------------

KERAMIK	<b>CCE</b> Keramik (Zement)	<b>CPA</b> Keramik (Stone)
---------	-----------------------------	----------------------------

## TV-SOUNDELEMENTE HÖHE 51cm

### MMB 175 L / MMB 175 R

Breite 175cm

Höhe 51cm

Tiefe 50cm



Infrarotdurchlässiges Glas

Sound



### TV-SOUNDELEMENT IN HÖHE 51CM - MIT INFRAROT- UND SOUNDDURCHLÄSSIGER FRONTKLAPPE

TV-Unterteil mit temperierter Soft-Down Glas-Frontklappe mit Infrarotdurchlässigkeit im oberen und Sounddurchlässigkeit im unteren Bereich.

Incl. LED-Beleuchtung mit innenliegendem, beleuchtetem Touch-Dimmer, Mehrfachsteckdose (6Stecker), Glas Einlegeböden, Rückwandbeleuchtung und versteckte Rollen in Sockelplatte.

**Achtung: Bei der Bestellung des ausgewählten Möbels, immer die Ausführung L (links) oder R (rechts) angeben!**

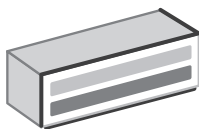

L = Links

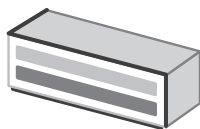

R = Rechts

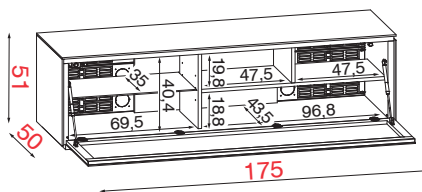

		Bestell-Nr.		
		Front + re. bzw. li. Außenseite	Abdeckplatte + re. bzw. li. Außenseite	Design Line
FRONT GLAS	MMB 175 L/R	<b>NE</b>	<b>NE</b>	<b>LRS</b> <b>LAS</b> <b>LNO</b>
	MMB 175 L/R	<b>BI</b> <b>GS</b>	<b>BI</b> <b>GS</b>	<b>LRS</b> <b>LAS</b> <b>LNO</b>
	MMB 175 L/R	<b>NE</b> <b>BI</b> <b>GS</b>	<b>RN</b> <b>RG</b> <b>RA</b> <b>NS</b>	<b>LRS</b> <b>LAS</b> <b>LNO</b>
	MMB 175 L/R	<b>NE</b> <b>BI</b> <b>GS</b>	<b>CCE</b>	<b>LRS</b> <b>LAS</b> <b>LNO</b>
	MMB 175 L/R	<b>NE</b> <b>BI</b> <b>GS</b>	<b>CPA</b>	<b>LRS</b> <b>LAS</b> <b>LNO</b>

Der Einsatz von einer Holz- oder Keramik-Frontklappe ist aus technischen Gründen nicht planbar!

### TECHNISCHE DATEN



TV DIMENSION



MAXIMALE BELASTUNG



VERSTECKTE ROLLEN



VERSTELLBARE EINLEGEBODEN

TV- Größe bis 75 Zoll (190cm)

max 70 Kg.

8 Rollen

1 Glasboden + 2 fixe Holzboden  
Belastung pro Boden max. 10 kg.

### VERPACKUNGSDATEN



Kg. 107



VOLUMEN

CBM 0,620



MONTIERTES MOBEL

montiert

Verpackung cm  
Breite 185  
Höhe 58  
Tiefe 55



FÜßE

Mit Füße  
Höhe 69

## AUSFÜHRUNGEN

GLAS GLÄNZEND	<b>NE</b> Schwarz	<b>BI</b> Weiß	<b>GS</b> Dunkelgrau	DESIGN LINE	<b>LRS</b> Kupfer gebürstet	<b>LAS</b> Stahl gebürstet	<b>LNO</b> schwarz matt
HOLZ FURNIERT	<b>RN</b> Asteiche	<b>RG</b> Eiche grau	<b>RA</b> Eiche anthrazit	<b>NS</b> Nussbaum	KERAMIK	<b>CCE</b> Keramik (Zement)	<b>CPA</b> Keramik (Stone)

## TV-SOUNDELEMENTE HÖHE 51cm

### MMB 201 L / MMB 201 R

Breite 200cm

Höhe 51cm

Tiefe 50cm

**Achtung: Schublade immer rechts!**

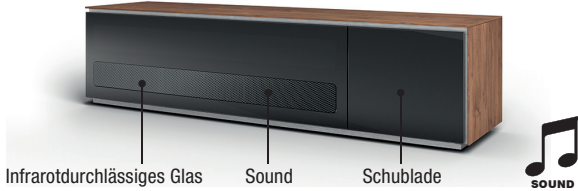

### TV-SOUNDELEMENT IN HÖHE 51CM - MIT INFRAROT- UND SOUNDDURCHLÄSSIGER FRONTKLAPPE UND RECHTER SCHUBLADE

TV-Unterteil mit temperierter Soft-Down Glas-Frontklappe mit Infrarotdurchlässigkeit im oberen und Sounddurchlässigkeit im unteren Bereich, sowie einer rechten Soft-Close Schublade.

**(Schublade links ist auf Grund der Konstruktion nicht möglich!)**

Incl. LED-Beleuchtung mit innenliegendem, beleuchtetem Touch-Dimmer, Mehrfachsteckdose (6 Stecker), Glas-Einlegeböden, Rückwandbelüftung und versteckte Rollen in Sockelplatte.

**Achtung: Bei der Bestellung des ausgewählten Möbels, immer die Ausführung L (links) oder R (rechts) angeben!**

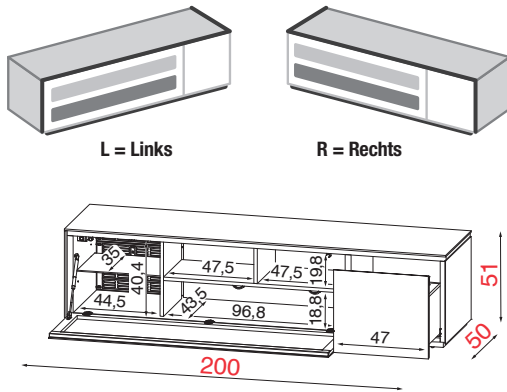

		Bestell-Nr.		
		Front + re. bzw. li. Außenseite	Abdeckplatte + re. bzw. li. Außenseite	Design Line
FRONT GLAS	MMB 201 L/R	<b>NE</b>	<b>NE</b>	<b>LRS</b> <b>LAS</b> <b>LNO</b>
	MMB 201 L/R	<b>BI</b> <b>GS</b>	<b>BI</b> <b>GS</b>	<b>LRS</b> <b>LAS</b> <b>LNO</b>
	MMB 201 L/R	<b>NE</b> <b>BI</b> <b>GS</b>	<b>RN</b> <b>RG</b> <b>RA</b> <b>NS</b>	<b>LRS</b> <b>LAS</b> <b>LNO</b>
	MMB 201 L/R	<b>NE</b> <b>BI</b> <b>GS</b>	<b>CCE</b>	<b>LRS</b> <b>LAS</b> <b>LNO</b>
	MMB 201 L/R	<b>NE</b> <b>BI</b> <b>GS</b>	<b>CPA</b>	<b>LRS</b> <b>LAS</b> <b>LNO</b>

Der Einsatz von Holz- oder Keramik-Fronten ist aus technischen Gründen nicht planbar!

### TECHNISCHE DATEN



TV- Größe bis 85 Zoll (216cm)



max 100 Kg.



8 Rollen



1 Glasboden + 2 fixe Holzboden  
Belastung pro Boden max. 10 kg.

### VERPACKUNGSDATEN



Kg. 123



CBM 0,679



montiert

Verpackung cm  
Breite 210  
Höhe 56  
Tiefe 55



Mit Füße  
Höhe 67

MO&MA



# MO&MA ZUBEHÖR

## KUFENFÜSSE FÜR BODENSTEHENDE TV-ELEMENTE

### AUSFÜHRUNGEN DER OPTIONALEN KUFENFÜSSE:



Kupfer gebürstet

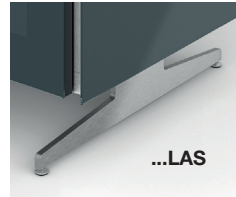

Stahl gebürstet

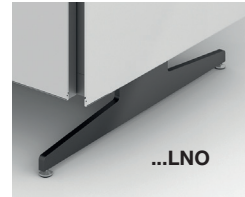

schwarz matt

### JUSTIERBARE KUFENFÜSSE AUS METALL (HÖHE 13cm) FÜR ALLE BODENSTEHENDEN TV-GRUNDELEMENTE

Bei Einsatz der Kufenfüße entfällt der bestehende Sockel incl. Rollen bei den ausgewählten TV-Elementen.

Die zwei Kufenfüße incl. Verbindungsträger werden an das ausgewählte TV-Möbel (siehe Seite 112/113/114/115/116/117/118/119/120/121), werkseitig montiert geliefert.

Bei dem Kufenfuß handelt es sich um einen Aufpreis-Artikel der nur bei Erstbestellung montiert werden kann!  
Durch das Entfallen des Sockels und der Montage des Kufenfußes ergibt sich eine Gesamthöhe der Möbel von:

Höhenmaß für TV-Elemente  
mit Höhe 42cm incl. Kufenfuß  
Gesamthöhe = **51cm**

Höhenmaß für TV-Elemente  
mit Höhe 51cm incl. Kufenfuß  
Gesamthöhe = **60cm**

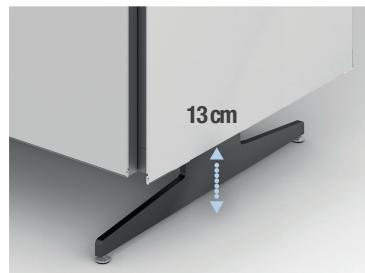
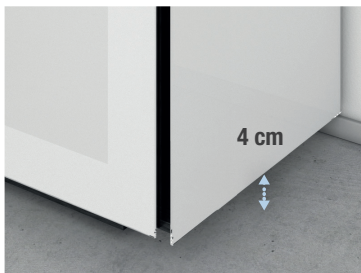

Gesamthöhe

Höhenmaß für TV-Elemente mit Höhe 42cm incl. Kufenfuß - **Gesamthöhe = 51cm**

51 cm

← 125 cm →

← 150 cm →

← 175 cm →

← 200 cm →

Gesamthöhe

Höhenmaß für TV-Elemente mit Höhe 51cm incl. Kufenfuß - **Gesamthöhe = 60cm**

60 cm

← 125 cm →

← 150 cm →

← 175 cm →

← 200 cm →

Bestell-Nr.

MMF 125

MMF 150

MMF 175

MMF 200

Kufenfuß für  
Element-Breiten:

für Unterteile  
Breite 125cm

für Unterteile  
Breite 150cm

für Unterteile  
Breite 175cm

für Unterteile  
Breite 200cm

Ausführungen

LNO

LRS  
LAS

LNO

LRS  
LAS

LNO

LRS  
LAS

LNO

LRS  
LAS

## AUSFÜHRUNGEN

METALL-AUSFÜHRUNGEN:

**NE**

schwarz matt

**IN**

Edelstahl gebürstet

**SI**

silber satiniert

**AN**

anthrazit pulverbeschichtet

## DREHBARE UND FIXE TV-SÄULEN

ALLE TV-SÄULEN KÖNNEN AUF ALLE TV-GRUNDELEMENTE MONTIERT WERDEN

### MI 310



TV-Säule aus Stahl gebürstet mit Drehfunktion und VESA 200x200 max.

### SP 062



Variable TV-Halterung für Flachbildschirme mit VESA größer als 400x800

**EMPFEHLUNG!** Die Halterung SP 062 sollte generell zu der TV-Säule MI 310 mitbestellt werden, um auch zukünftige größere Fernseher montieren zu können!

### AC 376



Runde TV-Säule mit drehbarer Funktion und höhenverstellbaren TV-Halterungen

### AC 380

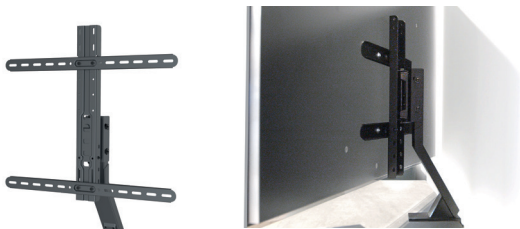

Fixe TV-Säule aus rostfreiem Stahl mit höhenverstellbaren TV-Halterungen

#### Bestell-Nr.

Art. Metall-Ausführungen:

MI 310

**IN**

#### TECHNISCHE DATEN



TV DIMENSION



MAXIMALE BELASTUNG

Funktionen und Verstellmöglichkeiten der verschiedenen TV-Säulen

TV- Größe bis 75 Zoll (190cm)

max 50 Kg.



#### VERPACKUNGSDATEN



GEWICHT IN KG



VOLUMEN



ZERLEGETER ARTIKEL

Kg. 9,8

CBM 0,040

zerlegt

#### Bestell-Nr.

Art. Metall-Ausführungen:

SP 062

**NE**

#### TECHNISCHE DATEN



TV DIMENSION



MAXIMALE BELASTUNG

Funktionen und Verstellmöglichkeiten der verschiedenen TV-Säulen

TV- Größe bis 75 Zoll (190cm)

max 50 Kg.

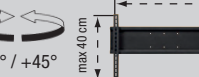

GEWICHT IN KG



VOLUMEN



ZERLEGETER ARTIKEL

Kg. 4,5

CBM 0,009

zerlegt

#### Bestell-Nr.

Art. Metall-Ausführungen:

AC 376  
AC 376

**SI**  
**AN**

#### TECHNISCHE DATEN



TV DIMENSION



MAXIMALE BELASTUNG

Funktionen und Verstellmöglichkeiten der verschiedenen TV-Säulen

TV- Größe bis 65 Zoll (165cm)

max 45 Kg.



GEWICHT IN KG



VOLUMEN



ZERLEGETER ARTIKEL

Kg. 4,8

CBM 0,020

zerlegt

#### Bestell-Nr.

Art. Metall-Ausführungen:

AC 380

**AN**

#### TECHNISCHE DATEN



TV DIMENSION



MAXIMALE BELASTUNG

Funktionen und Verstellmöglichkeiten der verschiedenen TV-Säulen

TV- Größe bis 75 Zoll (190cm)

max 45 Kg.



GEWICHT IN KG



VOLUMEN



ZERLEGETER ARTIKEL

Kg. 10,2

CBM 0,029

zerlegt



## AUSFÜHRUNGEN

GLAS GLÄNZEND	<b>NE</b> Schwarz	<b>BI</b> Weiß	<b>GS</b> Dunkelgrau
---------------	-------------------	----------------	----------------------

DESIGN LINE	<b>LRS</b> Kupfer gebürstet	<b>LAS</b> Stahl gebürstet	<b>LNO</b> schwarz matt
-------------	-----------------------------	----------------------------	-------------------------

HOLZ FURNIERT	<b>RN</b> Asteiche	<b>RG</b> Eiche grau	<b>RA</b> Eiche anthrazit	<b>NS</b> Nussbaum
---------------	--------------------	----------------------	---------------------------	--------------------

KERAMIK	<b>CCE</b> Keramik (Zement)	<b>CPA</b> Keramik (Stone)
---------	-----------------------------	----------------------------

## TV-HÄNGEELEMENTE HÖHE 37cm

MMW 150 L / MMW 150 R

Breite 150cm

Höhe 37cm

Tiefe 37cm



Infrarotdurchlässiges Glas

### TV-HÄNGEELEMENT IN HÖHE 37cm – MIT FRONTKLAPPE

TV-Hängeelement mit Soft-Down Frontklappe

**Glas-Frontklappe** - links oder rechts infrarotdurchlässig für Fernbedienung

**Holz-Frontklappe** - Hier wird ein Repeater RP 010 benötigt (siehe Seite Nr. 129)

Incl. LED-Beleuchtung mit innenliegendem, beleuchtetem Touch-Dimmer, Mehrfachsteckdose (6Stecker), Glas-Einlegeböden und Rückwandbelüftung.

**Achtung:** Bei der Bestellung des ausgewählten Möbels, immer die Ausführung L (links) oder R (rechts) angeben!

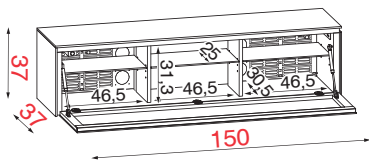
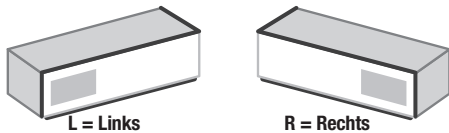

		Bestell-Nr.		
		Front + re. bzw. li. Außenseite	Abdeckplatte + re. bzw. li. Außenseite	Design Line
FRONT GLAS	MMW 150 L/R	<b>NE</b>	<b>NE</b>	<b>LRS</b> <b>LAS</b> <b>LNO</b>
	MMW 150 L/R	<b>BI</b> <b>GS</b>	<b>BI</b> <b>GS</b>	<b>LRS</b> <b>LAS</b> <b>LNO</b>
	MMW 150 L/R	<b>NE</b> <b>BI</b> <b>GS</b>	<b>RN</b> <b>RG</b> <b>RA</b> <b>NS</b>	<b>LRS</b> <b>LAS</b> <b>LNO</b>
	MMW 150 L/R	<b>NE</b> <b>BI</b> <b>GS</b>	<b>CCE</b>	<b>LRS</b> <b>LAS</b> <b>LNO</b>
	MMW 150 L/R	<b>NE</b> <b>BI</b> <b>GS</b>	<b>CPA</b>	<b>LRS</b> <b>LAS</b> <b>LNO</b>
FRONT HOLZ	MMW 150 L/R	<b>RN</b> <b>RG</b> <b>RA</b> <b>NS</b>	<b>NE</b> <b>BI</b> <b>GS</b>	<b>LRS</b> <b>LAS</b> <b>LNO</b>
	MMW 150 L/R	<b>RN</b> <b>RG</b> <b>RA</b> <b>NS</b>	<b>RN</b> <b>RG</b> <b>RA</b> <b>NS</b>	<b>LRS</b> <b>LAS</b> <b>LNO</b>

Weitere Material-Kombinationen sind auf Anfrage möglich!

Der Einsatz von einer Keramik-Frontklappe ist aus technischen Gründen nicht planbar!

### TECHNISCHE DATEN



TV DIMENSION



MAXIMALE BELASTUNG



FOLLOW ME SYSTEM



VERSTELLBARE EINLEGEBODEN

TV- Größe bis 65 Zoll (165cm)

max 40 Kg.

ausziehbar 1-8 cm

3 Glasboden + Belastung pro Boden max. 10 kg.

### VERPACKUNGSDATEN



GEWICHT IN KG



VOLUMEN



MONTIERTES MÖBEL

Verpackung cm  
Breite 160  
Höhe 43  
Tiefe 42

Kg. 60

CBM 0,308

montiert

## AUSFÜHRUNGEN

GLAS GLÄNZEND	<b>NE</b> Schwarz	<b>BI</b> Weiß	<b>GS</b> Dunkelgrau	DESIGN LINE	<b>LRS</b> Kupfer gebürstet	<b>LAS</b> Stahl gebürstet	<b>LNO</b> schwarz matt
HOLZ FURNIERT	<b>RN</b> Asteiche	<b>RG</b> Eiche grau	<b>RA</b> Eiche anthrazit	<b>NS</b> Nussbaum	KERAMIK	<b>CCE</b> Keramik (Zement)	<b>CPA</b> Keramik (Stone)

## TV-HÄNGEELEMENTE HÖHE 37cm

<b>MMW 176 L / MMW 176 R</b>		
<b>Breite 175cm</b>	<b>Höhe 37cm</b>	<b>Tiefe 37cm</b>



### TV-HÄNGEELEMENT IN HÖHE 37cm – MIT FRONTKLAPPE

TV-Hängeelement mit Soft-Down Frontklappe  
**Glas-Frontklappe** - links oder rechts infrarotdurchlässig für Fernbedienung  
**Holz-Frontklappe** - Hier wird ein Repeater RP 010 benötigt (siehe Seite Nr. 129)  
 Incl. LED-Beleuchtung mit innenliegendem, beleuchtetem Touch-Dimmer, Mehrfachsteckdose (6Stecker), Glas-Einlegeböden und Rückwandbelüftung.

**Achtung: Bei der Bestellung des ausgewählten Möbels, immer die Ausführung L (links) oder R (rechts) angeben!**

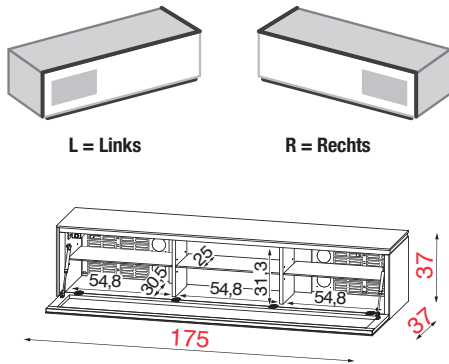

		Bestell-Nr.		
		Front + re. bzw. li. Außenseite	Abdeckplatte + re. bzw. li. Außenseite	Design Line
FRONT GLAS	MMW 176 L/R	<b>NE</b>	<b>NE</b>	<b>LRS</b> <b>LAS</b> <b>LNO</b>
	MMW 176 L/R	<b>BI</b> <b>GS</b>	<b>BI</b> <b>GS</b>	<b>LRS</b> <b>LAS</b> <b>LNO</b>
	MMW 176 L/R	<b>NE</b> <b>BI</b> <b>GS</b>	<b>RN</b> <b>RG</b> <b>RA</b> <b>NS</b>	<b>LRS</b> <b>LAS</b> <b>LNO</b>
	MMW 176 L/R	<b>NE</b> <b>BI</b> <b>GS</b>	<b>CCE</b>	<b>LRS</b> <b>LAS</b> <b>LNO</b>
	MMW 176 L/R	<b>NE</b> <b>BI</b> <b>GS</b>	<b>CPA</b>	<b>LRS</b> <b>LAS</b> <b>LNO</b>
FRONT HOLZ	MMW 176 L/R	<b>RN</b> <b>RG</b> <b>RA</b> <b>NS</b>	<b>NE</b> <b>BI</b> <b>GS</b>	<b>LRS</b> <b>LAS</b> <b>LNO</b>
	MMW 176 L/R	<b>RN</b> <b>RG</b> <b>RA</b> <b>NS</b>	<b>RN</b> <b>RG</b> <b>RA</b> <b>NS</b>	<b>LRS</b> <b>LAS</b> <b>LNO</b>

**Weitere Material-Kombinationen sind auf Anfrage möglich!**

Der Einsatz von einer Keramik-Frontklappe ist aus technischen Gründen nicht planbar!

TECHNISCHE DATEN		PRODUKT-EXTRAS	
TV DIMENSION	MAXIMALE BELASTUNG	FOLLOW ME SYSTEM	VERSTELLBARE EINLEGEBODEN
TV- Größe bis 75 Zoll (190cm)	max 40 Kg.	ausziehbar 1-8 cm	3 Glasboden + Belastung pro Boden max. 10 kg.
VERPACKUNGSDATEN			
GEWICHT IN KG	VOLUMEN	MONTIERTES MÖBEL	Verpackung cm Breite 185 Höhe 43 Tiefe 42
Kg. 65	CBM 0,356	montiert	

MO&MA

## AUSFÜHRUNGEN

GLAS GLÄNZEND	<b>NE</b> Schwarz	<b>BI</b> Weiß	<b>GS</b> Dunkelgrau
---------------	-------------------	----------------	----------------------

DESIGN LINE	<b>LRS</b> Kupfer gebürstet	<b>LAS</b> Stahl gebürstet	<b>LNO</b> schwarz matt
-------------	-----------------------------	----------------------------	-------------------------

HOLZ FURNIERT	<b>RN</b> Asteiche	<b>RG</b> Eiche grau	<b>RA</b> Eiche anthrazit	<b>NS</b> Nussbaum
---------------	--------------------	----------------------	---------------------------	--------------------

KERAMIK	<b>CCE</b> Keramik (Zement)	<b>CPA</b> Keramik (Stone)
---------	-----------------------------	----------------------------

### TV-HÄNGEELEMENTE MIT 2 FRONTKLAPPEN - HÖHE 37cm

MMW 200 L / MMW 200 R

Breite 200cm

Höhe 37cm

Tiefe 37cm

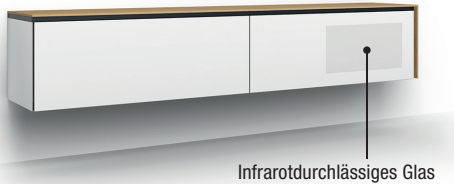

Infrarotdurchlässiges Glas

#### TV-HÄNGEELEMENT IN HÖHE 37cm – MIT 2 FRONTKLAPPEN

TV-Hängeelement mit Soft-Down Frontklappen

**Glas-Frontklappe** - links oder rechts infrarotdurchlässig für Fernbedienung

**Holz-Frontklappe** - Hier wird ein Repeater RP 010 benötigt (siehe Seite Nr. 129)

Incl. LED-Beleuchtung mit innenliegendem, beleuchtetem Touch-Dimmer, Mehrfachsteckdose (6Stecker), Glas-Einlegeböden und Rückwandbelüftung.

**Achtung: Bei der Bestellung des ausgewählten Möbels, immer die Ausführung L (links) oder R (rechts) angeben!**

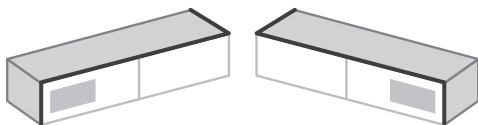

L = Links

R = Rechts

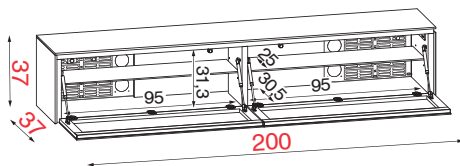

		Bestell-Nr.		
		Front + re. bzw. li. Außenseite	Abdeckplatte + re. bzw. li. Außenseite	Design Line
FRONT GLAS	MMW 200 L/R	<b>NE</b>	<b>NE</b>	<b>LRS</b> <b>LAS</b> <b>LNO</b>
	MMW 200 L/R	<b>BI</b> <b>GS</b>	<b>BI</b> <b>GS</b>	<b>LRS</b> <b>LAS</b> <b>LNO</b>
	MMW 200 L/R	<b>NE</b> <b>BI</b> <b>GS</b>	<b>RN</b> <b>RG</b> <b>RA</b> <b>NS</b>	<b>LRS</b> <b>LAS</b> <b>LNO</b>
	MMW 200 L/R	<b>NE</b> <b>BI</b> <b>GS</b>	<b>CCE</b>	<b>LRS</b> <b>LAS</b> <b>LNO</b>
	MMW 200 L/R	<b>NE</b> <b>BI</b> <b>GS</b>	<b>CPA</b>	<b>LRS</b> <b>LAS</b> <b>LNO</b>
FRONT HOLZ	MMW 200 L/R	<b>RN</b> <b>RG</b> <b>RA</b> <b>NS</b>	<b>NE</b> <b>BI</b> <b>GS</b>	<b>LRS</b> <b>LAS</b> <b>LNO</b>
	MMW 200 L/R	<b>RN</b> <b>RG</b> <b>RA</b> <b>NS</b>	<b>RN</b> <b>RG</b> <b>RA</b> <b>NS</b>	<b>LRS</b> <b>LAS</b> <b>LNO</b>

**Weitere Material-Kombinationen sind auf Anfrage möglich!**

Der Einsatz von einer Keramik-Frontklappe ist aus technischen Gründen nicht planbar!

#### TECHNISCHE DATEN



TV DIMENSION



MAXIMALE BELASTUNG



FOLLOW ME SYSTEM



VERSTELLBARE EINLEGEBODEN

TV- Größe bis 85 Zoll (216cm)

max 50 Kg.

ausziehbar 1-8 cm

2 Glasboden + Belastung pro Boden max. 10 kg.

#### VERPACKUNGSDATEN



Kg. 80



CBM 0,404



montiert

Verpackung cm  
Breite 210  
Höhe 43  
Tiefe 42



## AUSFÜHRUNGEN

GLAS GLÄNZEND	<b>NE</b> Schwarz	<b>BI</b> Weiß	<b>GS</b> Dunkelgrau
---------------	-------------------	----------------	----------------------

METALL	<b>IN</b> Edelstahl
--------	---------------------

HOLZ FURNIERT	<b>RN</b> Asteiche	<b>RG</b> Eiche grau	<b>RA</b> Eiche anthrazit	<b>NS</b> Nussbaum
---------------	--------------------	----------------------	---------------------------	--------------------

## MO&MA ZUBEHÖR

### KABELKANÄLE IN DER BREITE 18,6cm



SP 918		
Breite 18,6cm	Höhe 18cm	Tiefe 2,5cm

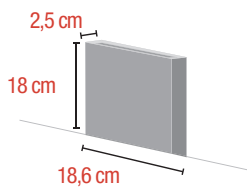

Bestell-Nr.	
FRONT	
SP 918	<b>NE</b>
SP 918	<b>BI</b> <b>GS</b> <b>IN</b>
SP 918	<b>RN</b> <b>RG</b> <b>RA</b> <b>NS</b>

VERPACKUNGSDATEN	
GEWICHT IN KG	VOLUMEN
Kg. 1,1	CBM 0,003
ZERLEGTER ARTIKEL	Verpackung cm Breite 23 Höhe 3,5 Tiefe 24
zerlegt	

SP 933		
Breite 18,6cm	Höhe 33cm	Tiefe 2,5cm

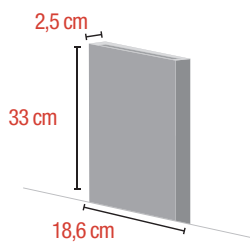

Bestell-Nr.	
FRONT	
SP 933	<b>NE</b>
SP 933	<b>BI</b> <b>GS</b> <b>IN</b>
SP 933	<b>RN</b> <b>RG</b> <b>RA</b> <b>NS</b>

VERPACKUNGSDATEN	
GEWICHT IN KG	VOLUMEN
Kg. 1,8	CBM 0,005
ZERLEGTER ARTIKEL	Verpackung cm Breite 38 Höhe 3,5 Tiefe 24
zerlegt	

## REPEATER

RP 010
--------

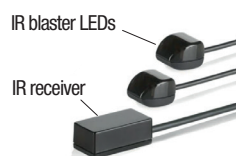
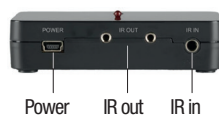

Bestell-Nr.	
Art.	
RP 010	

# AUSFÜHRUNGEN

GLAS GLÄNZEND	<b>NE</b> Schwarz	<b>BI</b> Weiß	<b>GS</b> Dunkelgrau
---------------	-------------------	----------------	----------------------

KERAMIK	<b>CCE</b> Keramik (Zement)	<b>CPA</b> Keramik (Stone)
---------	-----------------------------	----------------------------

HOLZ FURNIERT	<b>RN</b> Asteiche	<b>RG</b> Eiche grau	<b>RA</b> Eiche anthrazit	<b>NS</b> Nussbaum
---------------	--------------------	----------------------	---------------------------	--------------------

## 1-TÜRIGER HÄNGESCHRANK

VR 117 L / VR 117 R

Breite 30cm

Höhe 100cm

Tiefe 30cm



Optional Indirekte LED Beleuchtung (siehe Seite Nr. 138)



1-TÜRIGER HÄNGESCHRANK IN BREITE 30CM MIT RECHTS- ODER LINKS ANGESCHLAGENER GESCHLOSSENER GLAS-, HOLZ- ODER KERAMIK-DREHTÜR

Incl. Glas-Einlegeböden und Push-Pull-Beschlag.

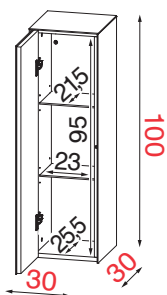

li = Drehtür mit Linksanschlag

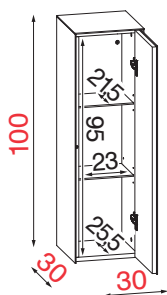

re = Drehtür mit Rechtsanschlag

### TECHNISCHE DATEN



max 30 Kg.

### PRODUKT-EXTRAS



2 Glasböden Belastung pro Boden max. 10 kg.

### VERPACKUNGSDATEN



Kg. 28



CBM 0,142



Montiert

Verpackung cm  
Breite 35  
Höhe 108  
Tiefe 35

### Bestell-Nr.

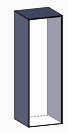

Korpus



Front

KORPUS GLAS	VR 117	<b>NE</b>	<b>NE</b>	li / re
	VR 117	<b>BI</b> <b>GS</b>	<b>BI</b> <b>GS</b>	li / re
	VR 117	<b>NE</b>	<b>RN</b> <b>RG</b> <b>RA</b> <b>NS</b>	li / re
	VR 117	<b>NE</b> <b>BI</b> <b>GS</b>	<b>RN</b> <b>RG</b> <b>RA</b> <b>NS</b>	li / re
	VR 117	<b>NE</b> <b>BI</b> <b>GS</b>	<b>CCE</b>	li / re
	VR 117	<b>NE</b> <b>BI</b> <b>GS</b>	<b>CPA</b>	li / re
KORPUS HOLZ	VR 117	<b>RN</b> <b>RG</b> <b>RA</b> <b>NS</b>	<b>NE</b> <b>BI</b> <b>GS</b>	li / re
	VR 117	<b>RN</b> <b>RG</b> <b>RA</b> <b>NS</b>	<b>RN</b> <b>RG</b> <b>RA</b> <b>NS</b>	li / re
KORPUS KERAMIK	VR 117	<b>CCE</b>	<b>NE</b> <b>BI</b> <b>GS</b>	li / re
	VR 117	<b>CCE</b>	<b>CCE</b>	li / re
	VR 117	<b>CPA</b>	<b>NE</b> <b>BI</b> <b>GS</b>	li / re
VR 117	<b>CPA</b>	<b>CPA</b>	li / re	

## AUSFÜHRUNGEN

GLAS GLÄNZEND	<b>NE</b> Schwarz	<b>BI</b> Weiß	<b>GS</b> Dunkelgrau
---------------	-------------------	----------------	----------------------

KERAMIK	<b>CCE</b> Keramik (Zement)	<b>CPA</b> Keramik (Stone)
---------	-----------------------------	----------------------------

HOLZ FURNIERT	<b>RN</b> Asteiche	<b>RG</b> Eiche grau	<b>RA</b> Eiche anthrazit	<b>NS</b> Nussbaum
---------------	--------------------	----------------------	---------------------------	--------------------

## 1-TÜRIGER HÄNGESCHRANK

VR 123 L / VR 123 R

Breite 50cm

Höhe 50cm

Tiefe 30cm



**Optional Indirekte LED Beleuchtung**  
(siehe Seite Nr. 138)



**1-TÜRIGER HÄNGESCHRANK IN BREITE 50CM MIT RECHTS- ODER LINKS ANGESCHLAGENER GESCHLOSSENER GLAS-, HOLZ- ODER KERAMIK-DREHTÜR**

Incl. Glas-Einlegeböden und Push-Pull-Beschlag.

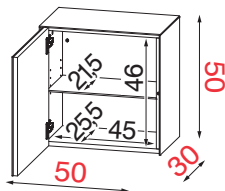

li = Drehtür mit Linksanschlag

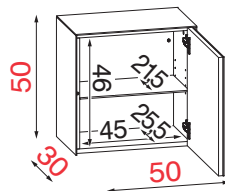

re = Drehtür mit Rechtsanschlag

### TECHNISCHE DATEN



MAXIMALE BELASTUNG

max 30 Kg.

### PRODUKT-EXTRAS



VERSTELLBARE EINLEGEBODEN

1 Glasböden Belastung max. 10 kg.

### VERPACKUNGSDATEN



GEWICHT IN KG

Kg. 21,5



VOLUMEN

CBM 0,113



MONTIERTES MOBEL

Montiert

### Verpackung cm

Breite 55  
Höhe 58  
Tiefe 35

### Bestell-Nr.

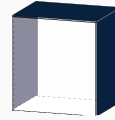

Korpus

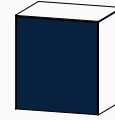

Front

KORPUS GLAS	VR 123	<b>NE</b>	<b>NE</b>	li / re
	VR 123	<b>BI</b> <b>GS</b>	<b>BI</b> <b>GS</b>	li / re
	VR 123	<b>NE</b>	<b>RN</b> <b>RG</b> <b>RA</b> <b>NS</b>	li / re
	VR 123	<b>BI</b> <b>GS</b>	<b>RN</b> <b>RG</b> <b>RA</b> <b>NS</b>	li / re
	VR 123	<b>NE</b> <b>BI</b> <b>GS</b>	<b>CCE</b>	li / re
	VR 123	<b>NE</b> <b>BI</b> <b>GS</b>	<b>CPA</b>	li / re
KORPUS HOLZ	VR 123	<b>RN</b> <b>RG</b> <b>RA</b> <b>NS</b>	<b>NE</b> <b>BI</b> <b>GS</b>	li / re
	VR 123	<b>RN</b> <b>RG</b> <b>RA</b> <b>NS</b>	<b>RN</b> <b>RG</b> <b>RA</b> <b>NS</b>	li / re
KORPUS KERAMIK	VR 123	<b>CCE</b>	<b>NE</b> <b>BI</b> <b>GS</b>	li / re
	VR 123	<b>CCE</b>	<b>CCE</b>	li / re
	VR 123	<b>CPA</b>	<b>NE</b> <b>BI</b> <b>GS</b>	li / re
	VR 123	<b>CPA</b>	<b>CPA</b>	li / re



## AUSFÜHRUNGEN

GLAS GLÄNZEND	<b>NE</b> Schwarz	<b>BI</b> Weiß	<b>GS</b> Dunkelgrau
---------------	-------------------	----------------	----------------------

KERAMIK	<b>CCE</b> Keramik (Zement)	<b>CPA</b> Keramik (Stone)
---------	-----------------------------	----------------------------

HOLZ FURNIERT	<b>RN</b> Asteiche	<b>RG</b> Eiche grau	<b>RA</b> Eiche anthrazit	<b>NS</b> Nussbaum
---------------	--------------------	----------------------	---------------------------	--------------------

INNENRÜCKWAND	<b>AN</b> Melamin anthrazit
---------------	-----------------------------

## 1-TÜRIGER VITRINEN-HÄNGESCHRANK

MMH 040 L / MMH 040 R

Breite 40cm

Höhe 100cm

Tiefe 35cm



1-TÜRIGER VITRINEN-HÄNGESCHRANK IN BREITE 40CM MIT RECHTS- ODER LINKS ANGESCHLAGENER GLAS-DREHTÜR MIT TRANSPARENTEM VITRINENFENSTER

Incl. Vitrinen-Innenbeleuchtung, Glas-Einlegeböden, Push-Pull-Beschlag.

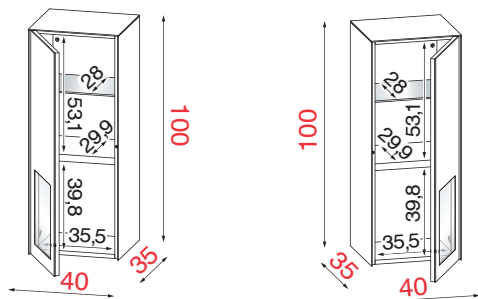

li = Drehtür mit Linksanschlag

re = Drehtür mit Rechtsanschlag

TECHNISCHE DATEN	PRODUKT-EXTRAS
 <b>MAXIMALE BELASTUNG</b>	 <b>VERSTELLBARE EINLEGEBODEN</b>
max 30 Kg.	1 Glasboden + 1 fixer Holzboden Belastung pro Boden max. 10 kg

### VERPACKUNGSDATEN

 GEWICHT IN KG	 VOLUMEN	 MONTIERTES MOBEL	<b>Verpackung cm</b> Breite 45 Höhe 108 Tiefe 35
Kg. 35	CBM 0,170	Montiert	

		Bestell-Nr.				
		Korpus	Front	V-Rückwand		
KORPUS GLAS	MMH 040	<b>NE</b>	<b>NE</b>	<b>AN</b>	li / re	
	MMH 040	<b>BI</b> <b>GS</b>	<b>BI</b> <b>GS</b>	<b>AN</b>	li / re	
	MMH 040	<b>NE</b>	<b>NE</b>	<b>RN</b> <b>RG</b> <b>RA</b> <b>NS</b>	li / re	
	MMH 040	<b>BI</b> <b>GS</b>	<b>BI</b> <b>GS</b>	<b>RN</b> <b>RG</b> <b>RA</b> <b>NS</b>	li / re	
	MMH 040	<b>NE</b>	<b>NE</b>	<b>CCE</b>	li / re	
	MMH 040	<b>BI</b> <b>GS</b>	<b>BI</b> <b>GS</b>	<b>CCE</b>	li / re	
	MMH 040	<b>NE</b>	<b>NE</b>	<b>CPA</b>	li / re	
	MMH 040	<b>BI</b> <b>GS</b>	<b>BI</b> <b>GS</b>	<b>CPA</b>	li / re	
	KORPUS HOLZ	MMH 040	<b>RN</b> <b>RG</b> <b>RA</b> <b>NS</b>	<b>NE</b> <b>BI</b> <b>GS</b>	<b>AN</b>	li / re
		MMH 040	<b>RN</b> <b>RG</b> <b>RA</b> <b>NS</b>	<b>NE</b> <b>BI</b> <b>GS</b>	<b>RN</b> <b>RG</b> <b>RA</b> <b>NS</b>	li / re
KORPUS KERAMIK	MMH 040	<b>CCE</b>	<b>NE</b> <b>BI</b> <b>GS</b>	<b>AN</b>	li / re	
	MMH 040	<b>CCE</b>	<b>NE</b> <b>BI</b> <b>GS</b>	<b>CCE</b>	li / re	
	MMH 040	<b>CPA</b>	<b>NE</b> <b>BI</b> <b>GS</b>	<b>AN</b>	li / re	
	MMH 040	<b>CPA</b>	<b>NE</b> <b>BI</b> <b>GS</b>	<b>CPA</b>	li / re	

## AUSFÜHRUNGEN

GLAS GLÄNZEND	<b>NE</b> Schwarz	<b>BI</b> Weiß	<b>GS</b> Dunkelgrau
---------------	-------------------	----------------	----------------------

KERAMIK	<b>CCE</b> Keramik (Zement)	<b>CPA</b> Keramik (Stone)
---------	-----------------------------	----------------------------

HOLZ FURNIERT	<b>RN</b> Asteiche	<b>RG</b> Eiche grau	<b>RA</b> Eiche anthrazit	<b>NS</b> Nussbaum
---------------	--------------------	----------------------	---------------------------	--------------------

## 1-TÜRIGER HÄNGESCHRANK

MMH 041 L / MMH 041 R

Breite 40cm

Höhe 100cm

Tiefe 35cm



**Optional Indirekte LED Beleuchtung**  
(siehe Seite Nr. 138)



**1-TÜRIGER HÄNGESCHRANK IN BREITE 40CM MIT RECHTS- ODER LINKS ANGESCHLAGENER GESCHLOSSENER GLAS-, HOLZ- ODER KERAMIK-DREHTÜR**

Incl. Glas-Einlegeböden und Push-Pull-Beschlag.

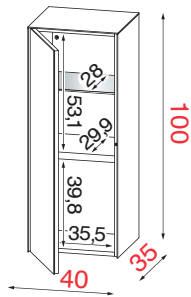

li = Drehtür mit Linksanschlag

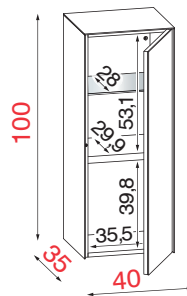

re = Drehtür mit Rechtsanschlag

TECHNISCHE DATEN	PRODUKT-EXTRAS
 <b>MAXIMALE BELASTUNG</b>	 <b>VERSTELLBARE EINLEGEBODEN</b>
max 30 Kg.	1 Glasboden + 1 fixer Holzboden Belastung pro Boden max. 10 kg

### VERPACKUNGSDATEN

 <b>GEWICHT IN KG</b>	 <b>VOLUMEN</b>	 <b>MONTIERTES MOBEL</b>	<b>Verpackung cm</b> Breite 45 Höhe 108 Tiefe 35
Kg. 35	CBM 0,170	Montiert	

		Bestell-Nr.		
		Korpus	Front	
KORPUS GLAS	MMH 041	<b>NE</b>	<b>NE</b>	li / re
	MMH 041	<b>BI</b> <b>GS</b>	<b>BI</b> <b>GS</b>	li / re
	MMH 041	<b>NE</b>	<b>RN</b> <b>RG</b> <b>RA</b> <b>NS</b>	li / re
	MMH 041	<b>BI</b> <b>GS</b>	<b>RN</b> <b>RG</b> <b>RA</b> <b>NS</b>	li / re
	MMH 041	<b>NE</b> <b>BI</b> <b>GS</b>	<b>CCE</b>	li / re
	MMH 041	<b>NE</b> <b>BI</b> <b>GS</b>	<b>CPA</b>	li / re
KORPUS HOLZ	MMH 041	<b>RN</b> <b>RG</b> <b>RA</b> <b>NS</b>	<b>NE</b> <b>BI</b> <b>GS</b>	li / re
	MMH 041	<b>RN</b> <b>RG</b> <b>RA</b> <b>NS</b>	<b>RN</b> <b>RG</b> <b>RA</b> <b>NS</b>	li / re
KORPUS KERAMIK	MMH 041	<b>CCE</b>	<b>NE</b> <b>BI</b> <b>GS</b>	li / re
	MMH 041	<b>CCE</b>	<b>CCE</b>	li / re
	MMH 041	<b>CPA</b>	<b>NE</b> <b>BI</b> <b>GS</b>	li / re
	MMH 041	<b>CPA</b>	<b>CPA</b>	li / re

MO&MA

## AUSFÜHRUNGEN

GLAS GLÄNZEND	<b>NE</b> Schwarz	<b>BI</b> Weiß	<b>GS</b> Dunkelgrau
---------------	-------------------	----------------	----------------------

KERAMIK	<b>CCE</b> Keramik (Zement)	<b>CPA</b> Keramik (Stone)
---------	-----------------------------	----------------------------

HOLZ FURNIERT	<b>RN</b> Asteiche	<b>RG</b> Eiche grau	<b>RA</b> Eiche anthrazit	<b>NS</b> Nussbaum
---------------	--------------------	----------------------	---------------------------	--------------------

INNENRÜCKWAND	<b>AN</b> Melamin anthrazit
---------------	-----------------------------

## 2-TÜRIGER VITRINEN-HÄNGESCHRANK

MMH 080

Breite 80cm

Höhe 100cm

Tiefe 35cm



2-TÜRIGER VITRINEN-HÄNGESCHRANK IN BREITE 80CM MIT ZWEI GLAS-DREHTÜREN MIT TRANSPARENTEN VITRINEN-FENSTERN

Incl. Vitrinen-Innenbeleuchtung, mit Touchdimmer, Glas-Einlegeböden, Push-Pull-Beschlag.

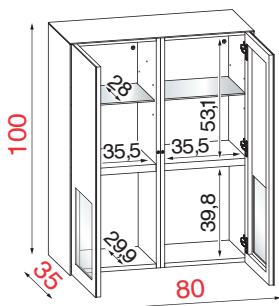

TECHNISCHE DATEN	PRODUKT-EXTRAS
<p>MAXIMALE BELASTUNG</p>	<p>VERSTELLBARE EINLEGEBODEN</p>
max 60 Kg.	2 Glasböden + 2 fixe Holzböden Belastung pro Boden max. 10 kg.

VERPACKUNGSDATEN		
<p>GEWICHT IN KG</p>	<p>VOLUMEN</p>	<p>MONTIERTES MOBEL</p>
Kg. 65	CBM 0,340	Teilweise montiert (2 Kollis)

Verpackung cm  
Breite 45  
Höhe 108  
Tiefe 35

Bestell-Nr.				
	Korpus	Front	V-Rückwand	
KORPUS GLAS	MMH 080	<b>NE</b>	<b>AN</b>	
	MMH 080	<b>BI</b> <b>GS</b>	<b>AN</b>	
	MMH 080	<b>NE</b>	<b>RN</b> <b>RG</b> <b>RA</b> <b>NS</b>	
	MMH 080	<b>BI</b> <b>GS</b>	<b>RN</b> <b>RG</b> <b>RA</b> <b>NS</b>	
	MMH 080	<b>NE</b>	<b>CCE</b>	
	MMH 080	<b>BI</b> <b>GS</b>	<b>CCE</b>	
	MMH 080	<b>NE</b>	<b>CPA</b>	
	MMH 080	<b>BI</b> <b>GS</b>	<b>CPA</b>	
	KORPUS HOLZ	MMH 080	<b>RN</b> <b>RG</b> <b>RA</b> <b>NS</b>	<b>NE</b> <b>BI</b> <b>GS</b> <b>AN</b>
		MMH 080	<b>RN</b> <b>RG</b> <b>RA</b> <b>NS</b>	<b>NE</b> <b>BI</b> <b>GS</b> <b>RN</b> <b>RG</b> <b>RA</b> <b>NS</b>
MMH 080		<b>CCE</b>	<b>NE</b> <b>BI</b> <b>GS</b> <b>AN</b>	
KORPUS KERAMIK	MMH 080	<b>CCE</b>	<b>NE</b> <b>BI</b> <b>GS</b> <b>AN</b>	
	MMH 080	<b>CCE</b>	<b>NE</b> <b>BI</b> <b>GS</b> <b>CCE</b>	
	MMH 080	<b>CPA</b>	<b>NE</b> <b>BI</b> <b>GS</b> <b>AN</b>	
	MMH 080	<b>CPA</b>	<b>NE</b> <b>BI</b> <b>GS</b> <b>CPA</b>	



## AUSFÜHRUNGEN

GLAS GLÄNZEND	<b>NE</b> Schwarz	<b>BI</b> Weiß	<b>GS</b> Dunkelgrau
---------------	-------------------	----------------	----------------------

KERAMIK	<b>CCE</b> Keramik (Zement)	<b>CPA</b> Keramik (Stone)
---------	-----------------------------	----------------------------

HOLZ FURNIERT	<b>RN</b> Asteiche	<b>RG</b> Eiche grau	<b>RA</b> Eiche anthrazit	<b>NS</b> Nussbaum
---------------	--------------------	----------------------	---------------------------	--------------------

## 2-TÜRIGER HÄNGESCHRANK

**MMH 081**

Breite 80cm

Höhe 100cm

Tiefe 35cm



**Optional Indirekte LED Beleuchtung**  
(siehe Seite Nr. 138)



**2-TÜRIGER HÄNGESCHRANK IN BREITE 80CM MIT ZWEI GESCHLOSSENEN GLAS-, HOLZ- ODER KERAMIK-DREHTÜR**

Incl. Glas-Einlegeböden und Push-Pull-Beschlag.

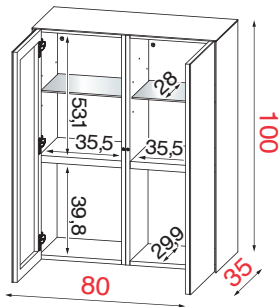

### TECHNISCHE DATEN



MAXIMALE BELASTUNG

max 60 Kg.

### PRODUKT-EXTRAS



VERSTELLBARE EINLEGEBODEN

2 Glasböden + 2 fixe Holzböden Belastung pro Boden max. 10 kg.

### VERPACKUNGSDATEN



GEWICHT IN KG

Kg. 65



VOLUMEN

CBM 0,340



MONTIERTES MOBEL

Teilweise montiert (2 Kollis)

### Verpackung cm

Breite 45  
Höhe 108  
Tiefe 35

### Bestell-Nr.



Korpus

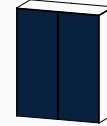

Front

	Korpus	Front	
KORPUS GLAS	MMH 081	<b>NE</b>	<b>NE</b>
	MMH 081	<b>BI</b> <b>GS</b>	<b>BI</b> <b>GS</b>
	MMH 081	<b>NE</b>	<b>RN</b> <b>RG</b> <b>RA</b> <b>NS</b>
	MMH 081	<b>BI</b> <b>GS</b>	<b>RN</b> <b>RG</b> <b>RA</b> <b>NS</b>
	MMH 081	<b>NE</b> <b>BI</b> <b>GS</b>	<b>CCE</b>
	MMH 081	<b>NE</b> <b>BI</b> <b>GS</b>	<b>CPA</b>
KORPUS HOLZ	MMH 081	<b>RN</b> <b>RG</b> <b>RA</b> <b>NS</b>	<b>NE</b> <b>BI</b> <b>GS</b>
	MMH 081	<b>RN</b> <b>RG</b> <b>RA</b> <b>NS</b>	<b>RN</b> <b>RG</b> <b>RA</b> <b>NS</b>
KORPUS KERAMIK	MMH 081	<b>CCE</b>	<b>NE</b> <b>BI</b> <b>GS</b>
	MMH 081	<b>CCE</b>	<b>CCE</b>
	MMH 081	<b>CPA</b>	<b>NE</b> <b>BI</b> <b>GS</b>
	MMH 081	<b>CPA</b>	<b>CPA</b>

## AUSFÜHRUNGEN

KORPUS-AUSFÜHRUNG	<b>NEM</b>	Metall anthrazit metallic
-------------------	------------	---------------------------

GLAS GLÄNZEND	<b>SP</b>	Verspiegelt
---------------	-----------	-------------

HOLZ FURNIERT	<b>RN</b>	Asteiche	<b>RG</b>	Eiche grau	<b>RA</b>	Eiche anthrazit	<b>NS</b>	Nussbaum
---------------	-----------	----------	-----------	------------	-----------	-----------------	-----------	----------

KERAMIK	<b>CCE</b>	Keramik (Zement)	<b>CPA</b>	Keramik (Stone)
---------	------------	------------------	------------	-----------------

## OFFENES, QUADRATISCHES HÄNGEREGALL

<b>MM 351</b>		
<b>Breite 50cm</b>	<b>Höhe 50cm</b>	<b>Tiefe 25cm</b>



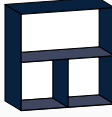
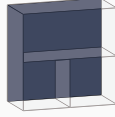

Bestell-Nr.		
		
<b>Korpus</b>	<b>Rückwand</b>	
MM 351	<b>NEM</b>	<b>SP</b>
MM 351	<b>NEM</b>	<b>RN</b> <b>RG</b> <b>RA</b> <b>NS</b>
MM 351	<b>NEM</b>	<b>CCE</b>
MM 351	<b>NEM</b>	<b>CPA</b>

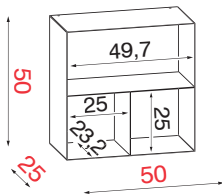
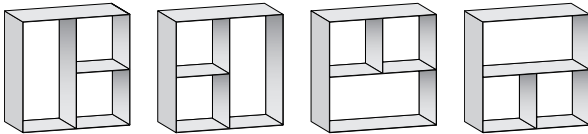

MO&MA

### OFFENES HÄNGEREGAL IN BREITE 50CM MIT REGAL-INNENEINTEILUNG

Offenes quadratisches Hängeregall in 4 verschiedenen Positionen montierbar.  
Die Rückwand kann verspiegelt, in verschiedenen Holzvarianten oder verschiedenen. Keramikausführungen geplant werden.



TECHNISCHE DATEN	PRODUKT-EXTRAS
 MAXIMALE BELASTUNG	 VERSTELLBARE EINLEGEBODEN
max 30 Kg.	2 fixe Metallböden Belastung pro Boden max. 10 kg.

VERPACKUNGSDATEN		
 GEWICHT IN KG	 VOLUMEN	 MONTIERTES MOBEL
Kg. 15	CBM 0,098	montiert

Verpackung cm  
Breite 55  
Höhe 55  
Tiefe 30

## AUSFÜHRUNGEN

KORPUS-AUSFÜHRUNG		<b>NEM</b>	Metall anthrazit metallisch		GLAS GLÄNZEND		<b>SP</b>	Verspiegelt	
HOLZ FURNIERT	<b>RN</b>	Asteiche	<b>RG</b>	Eiche grau	<b>RA</b>	Eiche anthrazit	<b>NS</b>	Nussbaum	
KERAMIK		<b>CCE</b>	Keramik (Zement)		<b>CPA</b>	Keramik (Stone)			

### OFFENES, RECHTECKIGES HÄNGEREGAL

<b>MM 352</b>		
Breite 30/100cm	Höhe 100/30cm	Tiefe 25cm

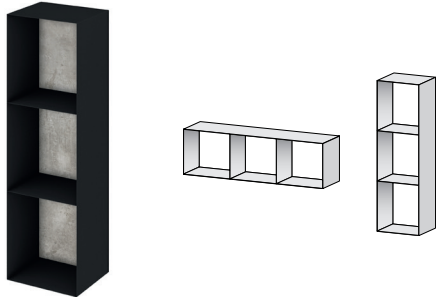

#### OFFENES HÄNGEREGAL IN BREITE 30CM / 100CM MIT REGAL-INNENEINTEILUNG

Offenes Hängeregale senkrecht oder waagrecht montierbar. Die Rückwand kann verspiegelt, in verschiedenen Holzvarianten oder verschiedenen. Keramikausführungen geplant werden.

		Bestell-Nr.		
		<b>Korpus</b>	<b>Rückwand</b>	
KORPUS METAL	MM 352	<b>NEM</b>	<b>SP</b>	
	MM 352	<b>NEM</b>	<b>RN</b> <b>RG</b> <b>RA</b> <b>NS</b>	
	MM 352	<b>NEM</b>	<b>CCE</b>	
	MM 352	<b>NEM</b>	<b>CPA</b>	

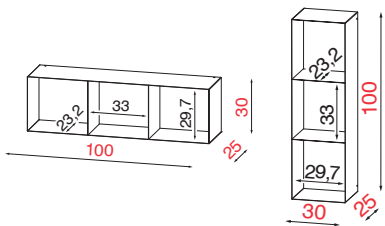

TECHNISCHE DATEN	PRODUKT-EXTRAS	VERPACKUNGSDATEN		
<b>MAXIMALE BELASTUNG</b>	<b>VERSTELLBARE EINLEGEBODEN</b>	<b>GEWICHT IN KG</b>	<b>VOLUMEN</b>	<b>MONTIERTES MOBEL</b>
max 30 Kg.	2 fixe Metallböden Belastung pro Boden max. 10 kg.	Kg. 17	CBM 0,120	montiert
		<b>Verpackung cm</b> Breite 35 Höhe 105 Tiefe 30		

### OFFENES, RECHTECKIGES HÄNGEREGAL MIT DESIGN-INNENEINTEILUNG

<b>MM 353</b>		
Breite 40/100cm	Höhe 100/40cm	Tiefe 35cm

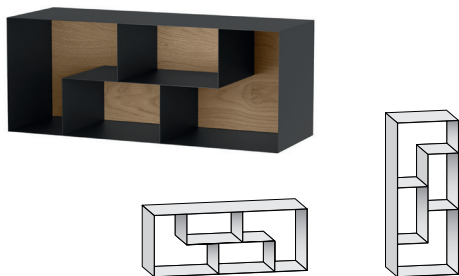

#### OFFENES HÄNGEREGAL IN BREITE 40CM / 100CM MIT REGAL-INNENEINTEILUNG

Offenes Hängeregale senkrecht oder waagrecht montierbar. Die Rückwand kann verspiegelt, in verschiedenen Holzvarianten oder verschiedenen. Keramikausführungen geplant werden.

		Bestell-Nr.		
		<b>Korpus</b>	<b>Rückwand</b>	
KORPUS METAL	MM 353	<b>NEM</b>	<b>SP</b>	
	MM 353	<b>NEM</b>	<b>RN</b> <b>RG</b> <b>RA</b> <b>NS</b>	
	MM 353	<b>NEM</b>	<b>CCE</b>	
	MM 353	<b>NEM</b>	<b>CPA</b>	

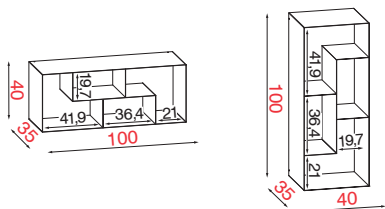

TECHNISCHE DATEN	PRODUKT-EXTRAS	VERPACKUNGSDATEN		
<b>MAXIMALE BELASTUNG</b>	<b>VERSTELLBARE EINLEGEBODEN</b>	<b>GEWICHT IN KG</b>	<b>VOLUMEN</b>	<b>MONTIERTES MOBEL</b>
max 30 Kg.	4 fixe Metallböden Belastung pro Boden max. 10 kg..	Kg. 27	CBM 0,190	montiert
		<b>Verpackung cm</b> Breite 45 Höhe 105 Tiefe 40		







## INDIREKTE LED-BELEUCHTUNG FÜR HÄNGESCHRÄNKE, INCL. BELEUCHTETEM TOUCH-DIMMER

Es handelt sich hierbei um einen Aufpreis-Artikel. Nur zur werkseitigen Montage, bei Erstbestellung möglich!



### Optionale Indirekte LED-Beleuchtung

MO&MA

Bestell-Nr.	Ausführung / Material / Infos	Breite
 MML 30	6.400 K 1,5 W 120 Lumen	für 30cm
 MML 40	6.400 K 1,5 W 120 Lumen	für 40cm
 MML 50	6.400 K 1,5 W 120 Lumen	für 50cm
 MML 60	6.400 K 1,5 W 120 Lumen	für 60cm
 MML 80	6.400 K 1,5 W 120 Lumen	für 80cm

### Trafos für Einsatz der indirekten LED-Beleuchtung

Bestell-Nr.	Ausführung / Material / Infos	Breite
 MMP 012 W	Trafo für einzelne Elemente incl. Touch-Dimmer	bis 200cm LED

## AUSFÜHRUNGEN

ABDECKPLATTE	GLAS GLÄNZEND	<b>NE</b>	Schwarz	<b>BI</b>	Weiß	<b>GS</b>	Dunkelgrau		
	HOLZ FURNIERT	<b>RN</b>	Asteiche furniert	<b>RG</b>	Eiche grau furniert	<b>RA</b>	Eiche anthrazit furniert	<b>NS</b>	Nussbaum furniert
TRÄGERPLATTE-UMRANDUNG		<b>LRS</b>	Kupfer gebürstet	<b>LAS</b>	Stahl gebürstet	<b>LNO</b>	schwarz matt		

### WAND-ABLAGEBOARD IN TIEFE 25CM - IN DEN BREITEN 100 / 125 / 150CM.



Wand-Ablageboard: Höhe 3cm

Die Abdeckplatten der Ablageboarde können in verschiedenen Glas oder Holzau Ausführungen geplant werden.

Die Umrandung der Trägerplatte ist in verschiedenen Designabsetzungen (Kupfer, Edelstahl oder Schwarz), individuell planbar. Maximale Belastbarkeit der Wand-Steckboarde - 15 Kg, abhängig von der Wandbeschaffenheit.

Incl. Wand-Montageset mit Wandhalterungen

Art. MMM 100		
Breite 100cm	Höhe 3cm	Tiefe 25cm

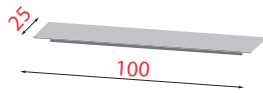

TECHNISCHE DATEN	VERPACKUNGSDATEN		
MAXIMALE BELASTUNG	GEWICHT IN KG	VOLUMEN	ZERLEGETER ARTIKEL
Kg. 15	Kg. 6	CBM 0,042	zerlegt

		Bestell-Nr.		
		Abdeckplatte	Umrandung	
GLAS	MMM 100	<b>NE</b>	<b>LRS</b> <b>LAS</b> <b>LNO</b>	
	MMM 100	<b>BI</b> <b>GS</b>	<b>LRS</b> <b>LAS</b> <b>LNO</b>	
HOLZ	MMM 100	<b>RN</b> <b>RG</b> <b>RA</b> <b>NS</b>	<b>LRS</b> <b>LAS</b> <b>LNO</b>	

Art. MMM 125		
Breite 125cm	Höhe 3cm	Tiefe 25cm

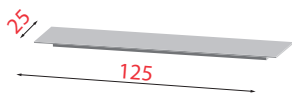

TECHNISCHE DATEN	VERPACKUNGSDATEN		
MAXIMALE BELASTUNG	GEWICHT IN KG	VOLUMEN	ZERLEGETER ARTIKEL
Kg. 15	Kg. 7	CBM 0,051	zerlegt

		Bestell-Nr.		
		Abdeckplatte	Umrandung	
GLAS	MMM 125	<b>NE</b>	<b>LRS</b> <b>LAS</b> <b>LNO</b>	
	MMM 125	<b>BI</b> <b>GS</b>	<b>LRS</b> <b>LAS</b> <b>LNO</b>	
HOLZ	MMM 125	<b>RN</b> <b>RG</b> <b>RA</b> <b>NS</b>	<b>LRS</b> <b>LAS</b> <b>LNO</b>	

Art. MMM 150		
Breite 150cm	Höhe 3cm	Tiefe 25cm

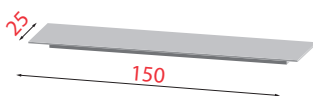

TECHNISCHE DATEN	VERPACKUNGSDATEN		
MAXIMALE BELASTUNG	GEWICHT IN KG	VOLUMEN	ZERLEGETER ARTIKEL
Kg. 15	Kg. 8	CBM 0,074	zerlegt

		Bestell-Nr.		
		Abdeckplatte	Umrandung	
GLAS	MMM 150	<b>NE</b>	<b>LRS</b> <b>LAS</b> <b>LNO</b>	
	MMM 150	<b>BI</b> <b>GS</b>	<b>LRS</b> <b>LAS</b> <b>LNO</b>	
HOLZ	MMM 150	<b>RN</b> <b>RG</b> <b>RA</b> <b>NS</b>	<b>LRS</b> <b>LAS</b> <b>LNO</b>	

## AUSFÜHRUNGEN

GLAS GLÄNZEND	<b>NE</b>	Schwarz	<b>BI</b>	Weiß	<b>GS</b>	Dunkelgrau	DESIGN LINE	<b>LRS</b>	Kupfer gebürstet	<b>LAS</b>	Stahl gebürstet	<b>LNO</b>	schwarz matt			
HOLZ FURNIERT	<b>RN</b>	Asteiche	<b>RG</b>	Eiche grau	<b>RA</b>	Eiche anthrazit	<b>NS</b>	Nussbaum	MELAMIN	<b>AN</b>	Melamin anthrazit	KERAMIK	<b>CCE</b>	Keramik (Zement)	<b>CPA</b>	Keramik (Stone)

## BODENSTEHENDE, 1 TÜRIGE, NIEDRIGE VITRINE

MMV 060 L / MMV 060 R

Breite 60cm

Höhe 164cm

Tiefe 37cm



BODENSTEHENDE, 1-TÜRIGE, NIEDRIGE VITRINE IN BREITE 60CM - MIT RECHTS- ODER LINKS ANGESCHLAGENER GLAS-DREHTÜR MIT TRANSPARENTEM VITRINENFENSTER

Incl. Vitrinen-Innenbeleuchtung mit integriertem Touchdimmer, Glas-Einlegeböden, Push-Pull-Beschlag und justierbaren Stellfüßen **Design-Line** und Materialabsetzung wie Türanschlag (rechts oder links)

**Achtung:** Bei der Bestellung des ausgewählten Möbels, immer die Ausführung L (links) oder R (rechts) angeben!

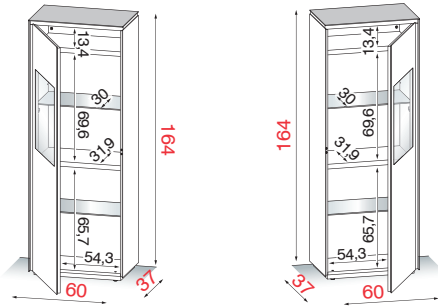

L = Drehtür mit Linksanschlag

R = Drehtür mit Rechtsanschlag

		Bestell-Nr.			
		Front + re. bzw. li. Außenseite	Abdeckplatte + re. bzw. li. Außenseite	Design Line	V-Rückwand
FRONT GLAS	MMV 060 L/R	<b>NE</b>	<b>NE</b>	<b>LRS</b> <b>LAS</b> <b>LNO</b>	<b>AN</b>
	MMV 060 L/R	<b>BI</b> <b>GS</b>	<b>BI</b> <b>GS</b>	<b>LRS</b> <b>LAS</b> <b>LNO</b>	<b>AN</b>
	MMV 060 L/R	<b>NE</b> <b>BI</b> <b>GS</b>	<b>RN</b> <b>RG</b> <b>RA</b> <b>NS</b>	<b>LRS</b> <b>LAS</b> <b>LNO</b>	<b>RN</b> <b>RG</b> <b>RA</b> <b>NS</b>
	MMV 060 L/R	<b>NE</b> <b>BI</b> <b>GS</b>	<b>CCE</b>	<b>LRS</b> <b>LAS</b> <b>LNO</b>	<b>CCE</b>
	MMV 060 L/R	<b>NE</b> <b>BI</b> <b>GS</b>	<b>CPA</b>	<b>LRS</b> <b>LAS</b> <b>LNO</b>	<b>CPA</b>

### TECHNISCHE DATEN



MAXIMALE  
BELASTUNG

max  
40 Kg.

### PRODUKT-EXTRAS



VERSTELLBARE  
EINLEGEBODEN

2 Glasböden + 2 fixe  
Holzböden Belastung pro  
Boden max. 10 kg.

### VERPACKUNGSDATEN



GEWICHT  
IN KG

Kg. 85



VOLUMEN

CBM 0,478



MONTIERTES  
MÖBEL

Montiert

## AUSFÜHRUNGEN

GLAS GLÄNZEND	<b>NE</b> Schwarz	<b>BI</b> Weiß	<b>GS</b> Dunkelgrau	DESIGN LINE	<b>LRS</b> Kupfer gebürstet	<b>LAS</b> Stahl gebürstet	<b>LNO</b> schwarz matt
HOLZ FURNIERT	<b>RN</b> Asteiche	<b>RG</b> Eiche grau	<b>RA</b> Eiche anthrazit	<b>NS</b> Nussbaum	KERAMIK	<b>CCE</b> Keramik (Zement)	<b>CPA</b> Keramik (Stone)

### BODENSTEHENDER, 1 TÜRIGER, NIEDRIGER SCHRANK

MMV 061 L / MMV 061 R

Breite 60cm

Höhe 164cm

Tiefe 37cm



**BODENSTEHENDER, 1-TÜRIGER, NIEDRIGER SCHRANK IN BREITE 60CM - MIT RECHTS- ODER LINKS ANGESCHLAGENER GLAS-DREHTÜR**

Incl. Glas-Einlegeböden, Push-Pull-Beschlag und justierbaren Stellfüßen

Design-Line und Materialabsetzung wie Türanschlag (rechts oder links)

**Achtung: Bei der Bestellung des ausgewählten Möbels, immer die Ausführung L (links) oder R (rechts) angeben!**



L = Drehtür mit Linksanschlag

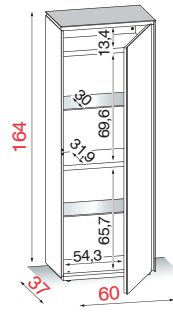

R = Drehtür mit Rechtsanschlag

		Bestell-Nr.		
		Front + re. bzw. li. Außenseite	Abdeckplatte + re. bzw. li. Außenseite	Design Line
FRONT GLAS	MMV 061 L/R	<b>NE</b>	<b>NE</b>	<b>LRS</b> <b>LAS</b> <b>LNO</b>
	MMV 061 L/R	<b>BI</b> <b>GS</b>	<b>BI</b> <b>GS</b>	<b>LRS</b> <b>LAS</b> <b>LNO</b>
	MMV 061 L/R	<b>NE</b> <b>BI</b> <b>GS</b>	<b>RN</b> <b>RG</b> <b>RA</b> <b>NS</b>	<b>LRS</b> <b>LAS</b> <b>LNO</b>
	MMV 061 L/R	<b>NE</b> <b>BI</b> <b>GS</b>	<b>CCE</b>	<b>LRS</b> <b>LAS</b> <b>LNO</b>
	MMV 061 L/R	<b>NE</b> <b>BI</b> <b>GS</b>	<b>CPA</b>	<b>LRS</b> <b>LAS</b> <b>LNO</b>
FRONT HOLZ	MMV 061 L/R	<b>RN</b> <b>RG</b> <b>RA</b> <b>NS</b>	<b>NE</b> <b>BI</b> <b>GS</b>	<b>LRS</b> <b>LAS</b> <b>LNO</b>
	MMV 061 L/R	<b>RN</b> <b>RG</b> <b>RA</b> <b>NS</b>	<b>RN</b> <b>RG</b> <b>RA</b> <b>NS</b>	<b>LRS</b> <b>LAS</b> <b>LNO</b>

TECHNISCHE DATEN	PRODUKT-EXTRAS
<p>MAXIMALE BELASTUNG</p>	<p>VERSTELLBARE EINLEGEBÖDEN</p>
max 40 Kg.	2 Glasböden + 2 fixe Holzböden Belastung pro Boden max. 10 kg.

VERPACKUNGSDATEN		
<p>GEWICHT IN KG</p>	<p>VOLUMEN</p>	<p>MONTIERTES MOBEL</p>
Kg. 85	CBM 0,478	Montiert

MO&MA



## AUSFÜHRUNGEN

GLAS GLÄNZEND	<b>NE</b>	Schwarz	<b>BI</b>	Weiß	<b>GS</b>	Dunkelgrau	DESIGN LINE	<b>LRS</b>	Kupfer gebürstet	<b>LAS</b>	Stahl gebürstet	<b>LNO</b>	schwarz matt			
HOLZ FURNIERT	<b>RN</b>	Asteiche	<b>RG</b>	Eiche grau	<b>RA</b>	Eiche anthrazit	<b>NS</b>	Nussbaum	MELAMIN	<b>AN</b>	Melamin anthrazit	KERAMIK	<b>CCE</b>	Keramik (Zement)	<b>CPA</b>	Keramik (Stone)

## BODENSTEHENDE, 1 TÜRIGE, HOHE VITRINE

MMV 062 L / MMV 062 R

Breite 60cm

Höhe 195cm

Tiefe 45cm



BODENSTEHENDE, 1-TÜRIGE, HOHE VITRINE IN BREITE 60CM MIT RECHTS- ODER LINKS ANGESCHLAGENER GLAS-DREHTÜR MIT TRANSPARENTEM VITRINENFENSTER

Incl. Vitrinen Innenbeleuchtung mit integriertem Touchdimmer, Glas-Einlegeböden, Push-Pull-Beschlag und justierbaren Stellfüßen  
**Design-Line und Materialabsetzung wie Türanschlag (rechts oder links)**

**Achtung: Bei der Bestellung des ausgewählten Möbels, immer die Ausführung L (links) oder R (rechts) angeben!**

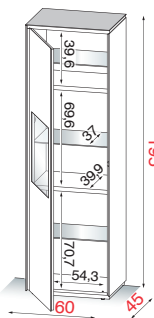

L = Drehtür mit Linksanschlag

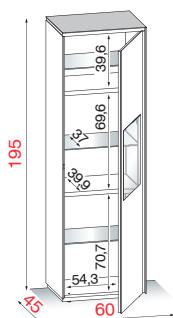

R = Drehtür mit Rechtsanschlag

		Bestell-Nr.			
		Front + re. bzw. li. Außenseite	Abdeckplatte + re. bzw. li. Außenseite	Design Line	V-Rückwand
FRONT GLAS	MMV 062 L/R	<b>NE</b>	<b>NE</b>	<b>LRS</b> <b>LAS</b> <b>LNO</b>	<b>AN</b>
	MMV 062 L/R	<b>BI</b> <b>GS</b>	<b>BI</b> <b>GS</b>	<b>LRS</b> <b>LAS</b> <b>LNO</b>	<b>AN</b>
	MMV 062 L/R	<b>NE</b> <b>BI</b> <b>GS</b>	<b>RN</b> <b>RG</b> <b>RA</b> <b>NS</b>	<b>LRS</b> <b>LAS</b> <b>LNO</b>	<b>RN</b> <b>RG</b> <b>RA</b> <b>NS</b>
	MMV 062 L/R	<b>NE</b> <b>BI</b> <b>GS</b>	<b>CCE</b>	<b>LRS</b> <b>LAS</b> <b>LNO</b>	<b>CCE</b>
	MMV 062 L/R	<b>NE</b> <b>BI</b> <b>GS</b>	<b>CPA</b>	<b>LRS</b> <b>LAS</b> <b>LNO</b>	<b>CPA</b>

### TECHNISCHE DATEN



MAXIMALE BELASTUNG

max  
40 Kg.

### PRODUKT-EXTRAS



VERSTELLBARE EINLEGEBODEN

3 Glasböden + 2 fixe  
Holzböden Belastung pro  
Boden max. 10 kg.

### VERPACKUNGSDATEN



GEWICHT  
IN KG

Kg. 105



VOLUMEN

CBM 0,666



MONTIERTES  
MÖBEL

Montiert

## AUSFÜHRUNGEN

GLAS GLÄNZEND	<b>NE</b> Schwarz	<b>BI</b> Weiß	<b>GS</b> Dunkelgrau	DESIGN LINE	<b>LRS</b> Kupfer gebürstet	<b>LAS</b> Stahl gebürstet	<b>LNO</b> schwarz matt
HOLZ FURNIERT	<b>RN</b> Asteiche	<b>RG</b> Eiche grau	<b>RA</b> Eiche anthrazit	<b>NS</b> Nussbaum	KERAMIK	<b>CCE</b> Keramik (Zement)	<b>CPA</b> Keramik (Stone)

## BODENSTEHENDER, 1 TÜRIGER, HOHER SCHRANK

MMV 063 L / MMV 063 R

Breite 60cm

Höhe 195cm

Tiefe 45cm



**BODENSTEHENDER, 1-TÜRIGER, HOHER SCHRANK IN BREITE 60CM - MIT RECHTS- ODER LINKS ANGESCHLAGENER GLAS-DREHTÜR**

Incl. Glas-Einlegeböden, Push-Pull-Beslag und justierbaren Stellfüßen. **Design-Line und Materialabsetzung wie Türansschlag (rechts oder links)**

**Achtung: Bei der Bestellung des ausgewählten Möbels, immer die Ausführung L (links) oder R (rechts) angeben!**

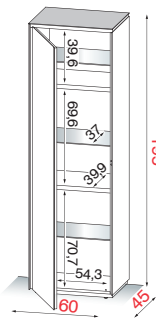

L = Drehtür mit Linksanschlag

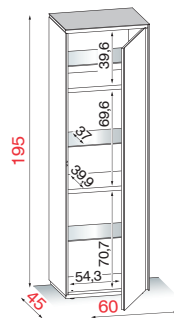

R = Drehtür mit Rechtsanschlag

		Bestell-Nr.		
		Front + re. bzw. li. Außenseite	Abdeckplatte + re. bzw. li. Außenseite	Design Line
FRONT GLAS	MMV 063 L/R	<b>NE</b>	<b>NE</b>	<b>LRS</b> <b>LAS</b> <b>LNO</b>
	MMV 063 L/R	<b>BI</b> <b>GS</b>	<b>BI</b> <b>GS</b>	<b>LRS</b> <b>LAS</b> <b>LNO</b>
	MMV 063 L/R	<b>NE</b> <b>BI</b> <b>GS</b>	<b>RN</b> <b>RG</b> <b>RA</b> <b>NS</b>	<b>LRS</b> <b>LAS</b> <b>LNO</b>
	MMV 063 L/R	<b>NE</b> <b>BI</b> <b>GS</b>	<b>CCE</b>	<b>LRS</b> <b>LAS</b> <b>LNO</b>
	MMV 063 L/R	<b>NE</b> <b>BI</b> <b>GS</b>	<b>CPA</b>	<b>LRS</b> <b>LAS</b> <b>LNO</b>
FRONT HOLZ	MMV 063 L/R	<b>RN</b> <b>RG</b> <b>RA</b> <b>NS</b>	<b>NE</b> <b>BI</b> <b>GS</b>	<b>LRS</b> <b>LAS</b> <b>LNO</b>
	MMV 063 L/R	<b>RN</b> <b>RG</b> <b>RA</b> <b>NS</b>	<b>RN</b> <b>RG</b> <b>RA</b> <b>NS</b>	<b>LRS</b> <b>LAS</b> <b>LNO</b>

MO&MA

### TECHNISCHE DATEN



MAXIMALE BELASTUNG

max 40 Kg.

### PRODUKT-EXTRAS



VERSTELLBARE EINLEGEBODEN

3 Glasböden + 2 fixe Holzböden Belastung pro Boden max. 10 kg.

### VERPACKUNGSDATEN



GEWICHT IN KG

Kg. 105



VOLUMEN

CBM 0,666



MONTIERTES MOBEL

Montiert

## AUSFÜHRUNGEN

GLAS GLÄNZEND	<b>NE</b> Schwarz	<b>BI</b> Weiß	<b>GS</b> Dunkelgrau	DESIGN LINE	<b>LRS</b> Kupfer gebürstet	<b>LAS</b> Stahl gebürstet	<b>LNO</b> schwarz matt		
HOLZ FURNIERT	<b>RN</b> Asteiche	<b>RG</b> Eiche grau	<b>RA</b> Eiche anthrazit	<b>NS</b> Nussbaum	MELAMIN	<b>AN</b> Melamin anthrazit	KERAMIK	<b>CCE</b> Keramik (Zement)	<b>CPA</b> Keramik (Stone)

### WANDHÄNGENDE, 1 TÜRIGE, NIEDRIGE VITRINE

MMV 064L / MMV 064 R

Breite 60cm

Höhe 160cm

Tiefe 37cm



MO&MA

WANDHÄNGENDE, 1-TÜRIGE, NIEDRIGE VITRINE IN BREITE 60CM - MIT RECHTS- ODER LINKS ANGESCHLAGENER GLAS-DREHTÜR MIT TRANSPARENTEM VITRINENFENSTER

Incl. Vitrinen Innenbeleuchtung mit integriertem Touchdimmer, Glas-Einlegeböden und Push-Pull-Beschlag

Design-Line und Materialabsetzung wie Türanschlag (rechts oder links)

**Achtung: Bei der Bestellung des ausgewählten Möbels, immer die Ausführung L (links) oder R (rechts) angeben!**

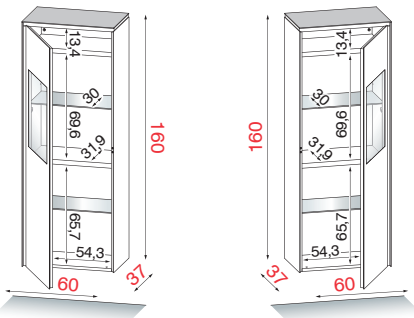

L = Drehtür mit Linksanschlag

R = Drehtür mit Rechtsanschlag

		Bestell-Nr.			
		Front + re. bzw. li. Außenseite	Abdeckplatte + re. bzw. li. Außenseite	Design Line	V-Rückwand
FRONT GLAS	MMV 064 L/R	<b>NE</b>	<b>NE</b>	<b>LRS</b> <b>LAS</b> <b>LNO</b>	<b>AN</b>
	MMV 064 L/R	<b>BI</b> <b>GS</b>	<b>BI</b> <b>GS</b>	<b>LRS</b> <b>LAS</b> <b>LNO</b>	<b>AN</b>
	MMV 064 L/R	<b>NE</b> <b>BI</b> <b>GS</b>	<b>RN</b> <b>RG</b> <b>RA</b> <b>NS</b>	<b>LRS</b> <b>LAS</b> <b>LNO</b>	<b>RN</b> <b>RG</b> <b>RA</b> <b>NS</b>
	MMV 064 L/R	<b>NE</b> <b>BI</b> <b>GS</b>	<b>CCE</b>	<b>LRS</b> <b>LAS</b> <b>LNO</b>	<b>CCE</b>
	MMV 064 L/R	<b>NE</b> <b>BI</b> <b>GS</b>	<b>CPA</b>	<b>LRS</b> <b>LAS</b> <b>LNO</b>	<b>CPA</b>

#### TECHNISCHE DATEN



max 40 Kg.

#### PRODUKT-EXTRAS



2 Glasböden + 2 fixe Holzböden Belastung pro Boden max. 10 kg.

#### VERPACKUNGSDATEN



Kg. 83



CBM 0,464



Montiert

## AUSFÜHRUNGEN

GLAS GLÄNZEND	<b>NE</b> Schwarz	<b>BI</b> Weiß	<b>GS</b> Dunkelgrau	DESIGN LINE	<b>LRS</b> Kupfer gebürstet	<b>LAS</b> Stahl gebürstet	<b>LNO</b> schwarz matt
HOLZ FURNIERT	<b>RN</b> Asteiche	<b>RG</b> Eiche grau	<b>RA</b> Eiche anthrazit	<b>NS</b> Nussbaum	KERAMIK	<b>CCE</b> Keramik (Zement)	<b>CPA</b> Keramik (Stone)

## WANDHÄNGENDER, 1 TÜRIGER, NIEDRIGER SCHRANK

MMV 065 L / MMV 065R

Breite 60cm

Höhe 160cm

Tiefe 37cm



Optional  
Indirekte LED  
Beleuchtung  
(siehe Seite Nr. 138)



WANDHÄNGENDER, 1-TÜRIGER, NIEDRIGER SCHRANK IN BREITE 60CM - MIT RECHTS- ODER LINKS ANGESCHLAGENER GLAS-DREHTÜR

Incl. Glas-Einlegeböden und Push-Pull-Beschlag  
Design-Line und Materialabsetzung wie Türanschlag (rechts oder links)

**Achtung: Bei der Bestellung des ausgewählten Möbels, immer die Ausführung L (links) oder R (rechts) angeben!**

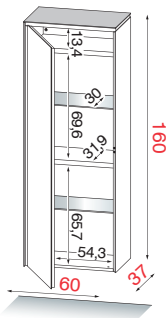

L = Drehtür mit Linksanschlag

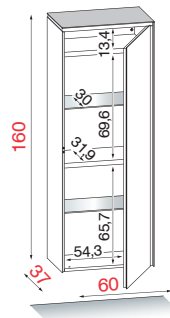

R = Drehtür mit Rechtsanschlag

		Bestell-Nr.		
		Front + re. bzw. li. Außenseite	Abdeckplatte + re. bzw. li. Außenseite	Design Line
FRONT GLAS	MMV 065 L/R	<b>NE</b>	<b>NE</b>	<b>LRS</b> <b>LAS</b> <b>LNO</b>
	MMV 065 L/R	<b>BI</b> <b>GS</b>	<b>BI</b> <b>GS</b>	<b>LRS</b> <b>LAS</b> <b>LNO</b>
	MMV 065 L/R	<b>NE</b> <b>BI</b> <b>GS</b>	<b>RN</b> <b>RG</b> <b>RA</b> <b>NS</b>	<b>LRS</b> <b>LAS</b> <b>LNO</b>
	MMV 065 L/R	<b>NE</b> <b>BI</b> <b>GS</b>	<b>CCE</b>	<b>LRS</b> <b>LAS</b> <b>LNO</b>
	MMV 065 L/R	<b>NE</b> <b>BI</b> <b>GS</b>	<b>CPA</b>	<b>LRS</b> <b>LAS</b> <b>LNO</b>
FRONT HOLZ	MMV 065 L/R	<b>RN</b> <b>RG</b> <b>RA</b> <b>NS</b>	<b>NE</b> <b>BI</b> <b>GS</b>	<b>LRS</b> <b>LAS</b> <b>LNO</b>
	MMV 065 L/R	<b>RN</b> <b>RG</b> <b>RA</b> <b>NS</b>	<b>RN</b> <b>RG</b> <b>RA</b> <b>NS</b>	<b>LRS</b> <b>LAS</b> <b>LNO</b>

TECHNISCHE DATEN	PRODUKT-EXTRAS
 <b>MAXIMALE BELASTUNG</b>  max 40 Kg.	 <b>VERSTELLBARE EINLEGEBOEDEN</b>  2 Glasböden + 2 fixe Holzböden Belastung pro Boden max. 10 kg.
VERPACKUNGSDATEN	
 <b>GEWICHT IN KG</b>  Kg. 83	 <b>VOLUMEN</b>  CBM 0,464
 <b>MONTIERTES MOBEL</b>  Montiert	

MO&MA



## AUSFÜHRUNGEN

GLAS GLÄNZEND	<b>NE</b> Schwarz	<b>BI</b> Weiß	<b>GS</b> Dunkelgrau	DESIGN LINE	<b>LRS</b> Kupfer gebürstet	<b>LAS</b> Stahl gebürstet	<b>LNO</b> schwarz matt		
HOLZ FURNIERT	<b>RN</b> Asteiche	<b>RG</b> Eiche grau	<b>RA</b> Eiche anthrazit	<b>NS</b> Nussbaum	MELAMIN	<b>AN</b> Melamin anthrazit	KERAMIK	<b>CCE</b> Keramik (Zement)	<b>CPA</b> Keramik (Stone)

### WANDHÄNGENDE, 1 TÜRIGE, NIEDRIGE VITRINE

MMV 066L / MMV 066R

Breite 37cm

Höhe 160cm

Tiefe 37cm



MO&MA

WANDHÄNGENDE, 1-TÜRIGE, NIEDRIGE VITRINE IN BREITE 60CM - MIT RECHTS- ODER LINKS ANGESCHLAGENER GLAS-DREHTÜR MIT TRANSPARENTEM VITRINENFENSTER

Incl. Vitrinen Innenbeleuchtung mit integriertem Touchdimmer, Glas-Einlegeböden und Push-Pull-Beschlag  
Design-Line und Materialabsetzung wie Türanschlag (rechts oder links)

**Achtung:** Bei der Bestellung des ausgewählten Möbels, immer die Ausführung L (links) oder R (rechts) angeben!

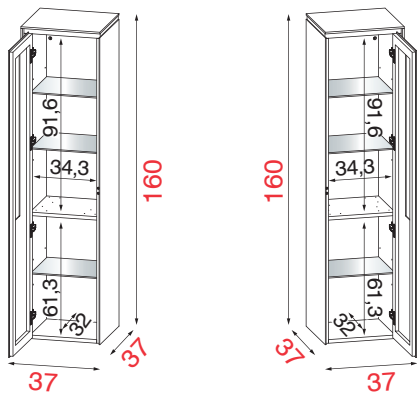

L = Drehtür mit Linksanschlag

R = Drehtür mit Rechtsanschlag

		Bestell-Nr.			
FRONT GLAS	MMV 066 L/R	<b>NE</b>	<b>NE</b>	<b>LRS</b> <b>LAS</b> <b>LNO</b>	<b>AN</b>
	MMV 066 L/R	<b>BI</b> <b>GS</b>	<b>BI</b> <b>GS</b>	<b>LRS</b> <b>LAS</b> <b>LNO</b>	<b>AN</b>
	MMV 066 L/R	<b>NE</b> <b>BI</b> <b>GS</b>	<b>RN</b> <b>RG</b> <b>RA</b> <b>NS</b>	<b>LRS</b> <b>LAS</b> <b>LNO</b>	<b>RN</b> <b>RG</b> <b>RA</b> <b>NS</b>
	MMV 066 L/R	<b>NE</b> <b>BI</b> <b>GS</b>	<b>CCE</b>	<b>LRS</b> <b>LAS</b> <b>LNO</b>	<b>CCE</b>
	MMV 066 L/R	<b>NE</b> <b>BI</b> <b>GS</b>	<b>CPA</b>	<b>LRS</b> <b>LAS</b> <b>LNO</b>	<b>CPA</b>

TECHNISCHE DATEN	PRODUKT-EXTRAS
 <b>MAXIMALE BELASTUNG</b>	 <b>VERSTELLBARE EINLEGEBODEN</b>
max 40 Kg.	3 Glasböden + 1 fixe Holzböden Belastung pro Boden max. 10 kg.

VERPACKUNGSDATEN		
 <b>GEWICHT IN KG</b>	 <b>VOLUMEN</b>	 <b>MONTIERTES MÖBEL</b>
Kg. 83	CBM 0,362	Montiert

## AUSFÜHRUNGEN

GLAS GLÄNZEND	<b>NE</b> Schwarz	<b>BI</b> Weiß	<b>GS</b> Dunkelgrau	DESIGN LINE	<b>LRS</b> Kupfer gebürstet	<b>LAS</b> Stahl gebürstet	<b>LNO</b> schwarz matt
HOLZ FURNIERT	<b>RN</b> Asteiche	<b>RG</b> Eiche grau	<b>RA</b> Eiche anthrazit	<b>NS</b> Nussbaum	KERAMIK	<b>CCE</b> Keramik (Zement)	<b>CPA</b> Keramik (Stone)

## WANDHÄNGENDER, 1 TÜRIGER, NIEDRIGER SCHRANK

MMV 067 L / MMV 067R

Breite 37cm

Höhe 160cm

Tiefe 37cm



Optional  
Indirekte LED  
Beleuchtung  
(siehe Seite Nr. 138)



WANDHÄNGENDER, 1-TÜRIGER, NIEDRIGER SCHRANK IN BREITE 60CM - MIT RECHTS- ODER LINKS ANGESCHLAGENER GLAS-DREHTÜR

Incl. Glas-Einlegeböden und Push-Pull-Beschlag  
Design-Line und Materialabsetzung wie Türanschlag (rechts oder links)

**Achtung: Bei der Bestellung des ausgewählten Möbels, immer die Ausführung L (links) oder R (rechts) angeben!**

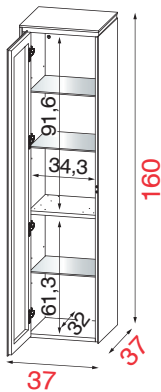

L = Drehtür mit Linksanschlag

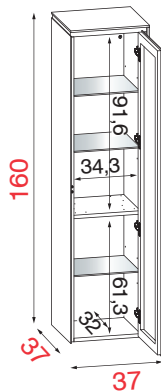

R = Drehtür mit Rechtsanschlag

Bestell-Nr.



Front +  
re. bzw. li.  
Außenseite

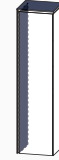

Abdeckplatte  
+ re. bzw. li.  
Außenseite



Design  
Line

FRONT GLAS	MMV 067 L/R	<b>NE</b>	<b>NE</b>	<b>LRS</b> <b>LAS</b> <b>LNO</b>
	MMV 067 L/R	<b>BI</b> <b>GS</b>	<b>BI</b> <b>GS</b>	<b>LRS</b> <b>LAS</b> <b>LNO</b>
	MMV 067 L/R	<b>NE</b> <b>BI</b> <b>GS</b>	<b>RN</b> <b>RG</b> <b>RA</b> <b>NS</b>	<b>LRS</b> <b>LAS</b> <b>LNO</b>
	MMV 067 L/R	<b>NE</b> <b>BI</b> <b>GS</b>	<b>CCE</b>	<b>LRS</b> <b>LAS</b> <b>LNO</b>
	MMV 067 L/R	<b>NE</b> <b>BI</b> <b>GS</b>	<b>CPA</b>	<b>LRS</b> <b>LAS</b> <b>LNO</b>
FRONT HOLZ	MMV 067 L/R	<b>RN</b> <b>RG</b> <b>RA</b> <b>NS</b>	<b>NE</b> <b>BI</b> <b>GS</b>	<b>LRS</b> <b>LAS</b> <b>LNO</b>
	MMV 067 L/R	<b>RN</b> <b>RG</b> <b>RA</b> <b>NS</b>	<b>RN</b> <b>RG</b> <b>RA</b> <b>NS</b>	<b>LRS</b> <b>LAS</b> <b>LNO</b>

TECHNISCHE DATEN	PRODUKT-EXTRAS
<p>MAXIMALE BELASTUNG</p>	<p>VERSTELLBARE EINLEGEBODEN</p>
max 40 Kg.	3 Glasböden + 1 fixe Holzböden Belastung pro Boden max. 10 kg.

VERPACKUNGSDATEN		
<p>GEWICHT IN KG</p>	<p>VOLUMEN</p>	<p>MONTIERTES MOBEL</p>
Kg. 83	CBM 0,362	Montiert

MO&MA

## AUSFÜHRUNGEN

GLAS GLÄNZEND	<b>NE</b> Schwarz	<b>BI</b> Weiß	<b>GS</b> Dunkelgrau
---------------	-------------------	----------------	----------------------

KERAMIK	<b>CCE</b> Keramik (Zement)	<b>CPA</b> Keramik (Stone)
---------	-----------------------------	----------------------------

HOLZ FURNIERT	<b>RN</b> Asteiche	<b>RG</b> Eiche grau	<b>RA</b> Eiche anthrazit	<b>NS</b> Nussbaum
---------------	--------------------	----------------------	---------------------------	--------------------

MELAMIN	<b>AN</b> Melamin anthrazit
---------	-----------------------------

## HIGHBOARD-VITRINE IN HÖHE 140CM

VR 1123

Breite 122cm

Höhe 40cm

Tiefe 45cm



**HIGHBOARD-VITRINE IN HÖHE 140CM – MIT 2 KLARGLASTÜREN IM OBEREN UND 2 GESCHLOSSENEN GLASTÜREN IM UNTEREN BEREICH**

Highboard-Vitrine mit 4 Push-Pull Drehtüren.

Obere Türen Klarglas mit lackiertem Rahmen, untere Türen Glas komplett lackiert.

Incl. LED-Innenbeleuchtung im oberen Bereich und beleuchtetem Touch-Dimmer. Die Rückwand im oberen Bereich kann in verschiedenen Holzvarianten geplant werden.

**ACHTUNG: Innenkorpus NUR in kratzfester Melaminoberfläche dunkelgrau erhältlich**

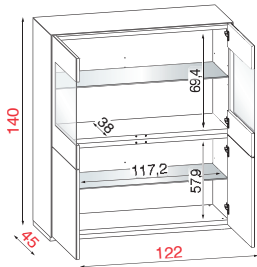

### TECHNISCHE DATEN



max 60 Kg.



4 Türen



4 Füße



2 Glasboden + Belastung pro Boden max. 10 kg.

### VERPACKUNGSDATEN



Kg. 125



CBM 1,090



Teilweise montiert (2 Kollis)

### PRODUKT-EXTRAS

		Bestell-Nr.		
		Korpus	Front	Rückwand
KORPUS GLAS	VR 1123	<b>NE</b>	<b>NE</b>	<b>AN</b>
	VR 1123	<b>NE</b>	<b>NE</b>	<b>RN</b> <b>RG</b> <b>RA</b> <b>NS</b>
	VR 1123	<b>BI</b> <b>GS</b>	<b>BI</b> <b>GS</b>	<b>AN</b>
	VR 1123	<b>BI</b> <b>GS</b>	<b>BI</b> <b>GS</b>	<b>RN</b> <b>RG</b> <b>RA</b> <b>NS</b>
KORPUS HOLZ	VR 1123	<b>RN</b> <b>RG</b> <b>RA</b> <b>NS</b>	<b>NE</b>	<b>AN</b>
	VR 1123	<b>RN</b> <b>RG</b> <b>RA</b> <b>NS</b>	<b>NE</b>	<b>RN</b> <b>RG</b> <b>RA</b> <b>NS</b>
	VR 1123	<b>RN</b> <b>RG</b> <b>RA</b> <b>NS</b>	<b>BI</b> <b>GS</b>	<b>AN</b>
	VR 1123	<b>RN</b> <b>RG</b> <b>RA</b> <b>NS</b>	<b>BI</b> <b>GS</b>	<b>RN</b> <b>RG</b> <b>RA</b> <b>NS</b>
KORPUS KERAMIK	VR 1123	<b>CCE</b>	<b>NE</b>	<b>AN</b>
	VR 1123	<b>CCE</b>	<b>BI</b> <b>GS</b>	<b>AN</b>
	VR 1123	<b>CPA</b>	<b>NE</b>	<b>AN</b>
	VR 1123	<b>CPA</b>	<b>BI</b> <b>GS</b>	<b>AN</b>

## ABDECKPLATTEN IN HOLZ UND KERAMIK – FÜR HIGHBOARD UND SIDEBOARD-ELEMENTE

MOT 122



**Holz-Abdeckplatte:**  
Höhe 0,8cm

**Keramik-Abdeckplatte:**  
Höhe 0,5cm

Bei Planung dieser Holz- und Keramik Abdeckplatten entfallen die Glas-Abdeckplatten der ausgewählten Elemente.

Hierbei handelt es sich um einen Aufpreis-Artikel.

**Nur zur werkseitigen Montage bei der Erstbestellung möglich!**

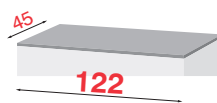

### VERPACKUNGSDATEN



montiert

		Bestell-Nr.	
		Art.	Ausführungen
GLAS	MOT 122		<b>RN</b> <b>RG</b> <b>RA</b> <b>NS</b>
	MOT 122		<b>CCE</b>
KERAMIK	MOT 122		<b>CPA</b>

## AUSFÜHRUNGEN

GLAS GLÄNZEND	<b>NE</b>	Schwarz	<b>BI</b>	Weiß	<b>GS</b>	Dunkelgrau
---------------	-----------	---------	-----------	------	-----------	------------

HOLZ FURNIERT	<b>RN</b>	Asteiche	<b>RG</b>	Eiche grau	<b>RA</b>	Eiche anthrazit	<b>NS</b>	Nussbaum
---------------	-----------	----------	-----------	------------	-----------	-----------------	-----------	----------

KERAMIK	<b>CCE</b>	Keramik (Zement)	<b>CPA</b>	Keramik (Stone)
---------	------------	------------------	------------	-----------------

## SEKRETÄR IN HÖHE 114CM

<b>MO 320</b>		
Breite 75cm	Höhe 114cm	Tiefe 38cm



**SEKRETÄR IN BREITE 75CM - MIT SOFT-CLOSE FRONTKLAPPE IM OBEREN UND 2 PUSH-PULL DREHTÜREN IM UNTEREN BE-REICH**

Incl. 2 Einlegeböden, Mehrfachsteckdose und justierbaren Stellfü-ßen in Sockelplatte.

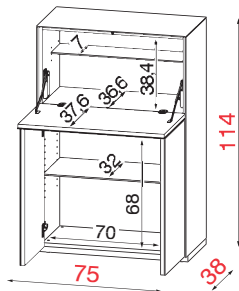

TECHNISCHE DATEN	PRODUKT-EXTRAS	
MAXIMALE BELASTUNG	VERSTELLBARE FÜßE	VERSTELLBARE EINLEGEBODEN
max 20 Kg.	4 Füße	2 Glasboden Belastung pro Boden max. 10 kg

VERPACKUNGSDATEN		
GEWICHT IN KG	VOLUMEN	MONTIERTES MOBEL
Kg. 66,5	CBM 0,442	Montiert
Verpackung cm Breite 86 Höhe 120 Tiefe 46		

Bestell-Nr.		
Korpus	Front	
MO 320	<b>NE</b>	<b>NE</b>
MO 320	<b>BI</b> <b>GS</b>	<b>BI</b> <b>GS</b>
MO 320	<b>NE</b>	<b>RN</b> <b>RG</b> <b>RA</b> <b>NS</b>
MO 320	<b>BI</b> <b>GS</b>	<b>RN</b> <b>RG</b> <b>RA</b> <b>NS</b>
MO 320	<b>NE</b> <b>BI</b> <b>GS</b>	<b>CCE</b>
MO 320	<b>NE</b> <b>BI</b> <b>GS</b>	<b>CPA</b>
MO 320	<b>RN</b> <b>RG</b> <b>RA</b> <b>NS</b>	<b>NE</b> <b>BI</b> <b>GS</b>
MO 320	<b>RN</b> <b>RG</b> <b>RA</b> <b>NS</b>	<b>RN</b> <b>RG</b> <b>RA</b> <b>NS</b>
MO 320	<b>CCE</b>	<b>NE</b> <b>BI</b> <b>GS</b>
MO 320	<b>CCE</b>	<b>CCE</b>
MO 320	<b>CPA</b>	<b>NE</b> <b>BI</b> <b>GS</b>
MO 320	<b>CPA</b>	<b>CPA</b>



## AUSFÜHRUNGEN

GLAS GLÄNZEND	<b>NE</b> Schwarz	<b>BI</b> Weiß	<b>GS</b> Dunkelgrau
---------------	-------------------	----------------	----------------------

DESIGN LINE	<b>LRS</b> Kupfer gebürstet	<b>LAS</b> Stahl gebürstet	<b>LNO</b> schwarz matt
-------------	-----------------------------	----------------------------	-------------------------

HOLZ FURNIERT	<b>RN</b> Asteiche	<b>RG</b> Eiche grau	<b>RA</b> Eiche anthrazit	<b>NS</b> Nussbaum
---------------	--------------------	----------------------	---------------------------	--------------------

KERAMIK	<b>CCE</b> Keramik (Zement)	<b>CPA</b> Keramik (Stone)
---------	-----------------------------	----------------------------

## GESCHIRRSCHRANK MIT 2 DREHTÜREN

MM 321L / MM 321R

Breite 75cm

Höhe 114cm

Tiefe 37cm



### GESCHIRRSCHRANK IN BREITE 75CM – MIT 2 PUSH-PULL DREHTÜREN

Incl. 5 Einlegeböden in kratzfestem Melamin und justierbaren Stellfüßen in Sockelplatte

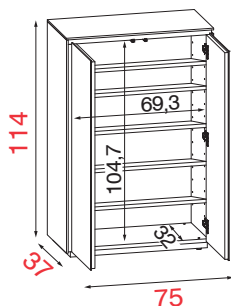

Bestell-Nr.



Front +  
re. bzw. li.  
Außenseite

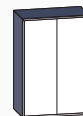

Abdeckplatte  
+ re. bzw. li.  
Außenseite



Design  
Line

FRONT GLAS	MM 321	L/R	<b>NE</b>	<b>NE</b>	<b>LRS</b> <b>LAS</b> <b>LNO</b>
	MM 321	L/R	<b>BI</b> <b>GS</b>	<b>BI</b> <b>GS</b>	<b>LRS</b> <b>LAS</b> <b>LNO</b>
	MM 321	L/R	<b>NE</b> <b>BI</b> <b>GS</b>	<b>RN</b> <b>RG</b> <b>RA</b> <b>NS</b>	<b>LRS</b> <b>LAS</b> <b>LNO</b>
	MM 321	L/R	<b>NE</b> <b>BI</b> <b>GS</b>	<b>CCE</b>	<b>LRS</b> <b>LAS</b> <b>LNO</b>
	MM 321	L/R	<b>NE</b> <b>BI</b> <b>GS</b>	<b>CPA</b>	<b>LRS</b> <b>LAS</b> <b>LNO</b>
FRONT HOLZ	MM 321	L/R	<b>RN</b> <b>RG</b> <b>RA</b> <b>NS</b>	<b>NE</b> <b>BI</b> <b>GS</b>	<b>LRS</b> <b>LAS</b> <b>LNO</b>
	MM 321	L/R	<b>RN</b> <b>RG</b> <b>RA</b> <b>NS</b>	<b>RN</b> <b>RG</b> <b>RA</b> <b>NS</b>	<b>LRS</b> <b>LAS</b> <b>LNO</b>

### TECHNISCHE DATEN



max  
20 Kg.



4  
Füße



5  
Einlegeböden in Melamin  
pro Boden  
max. 10 kg

### VERPACKUNGSDATEN



Kg. 66,5



CBM 0,442



Montiert

Verpackung cm  
Breite 86  
Höhe 120  
Tiefe 46

## AUSFÜHRUNGEN

GLAS GLÄNZEND	<b>NE</b> Schwarz	<b>BI</b> Weiß	<b>GS</b> Dunkelgrau	DESIGN LINE	<b>LRS</b> Kupfer gebürstet	<b>LAS</b> Stahl gebürstet	<b>LNO</b> schwarz matt
HOLZ FURNIERT	<b>RN</b> Asteiche	<b>RG</b> Eiche grau	<b>RA</b> Eiche anthrazit	<b>NS</b> Nussbaum	KERAMIK	<b>CCE</b> Keramik (Zement)	<b>CPA</b> Keramik (Stone)

### BODENSTEHENDES SIDEBORD MIT 3 DREHTÜREN - HÖHE 80CM

MMS 185 L / MMS 185 R

Breite 185cm

Höhe 79cm

Tiefe 50cm



#### SIDEBORD IN HÖHE 80CM - MIT 3 DREHTÜREN

Bodenstehendes Sideboard mit 3 temperierten Push-Pull Glas-Drehtüren.

Incl. LED-Beleuchtung mit innenliegendem, beleuchteten Touch-Dimmer, Glaseinlegeböden und versteckten Stellfüßen in Bodenplatte.

**Achtung: Bei der Bestellung des ausgewählten Möbels, immer die Ausführung L (links) oder R (rechts) angeben!**

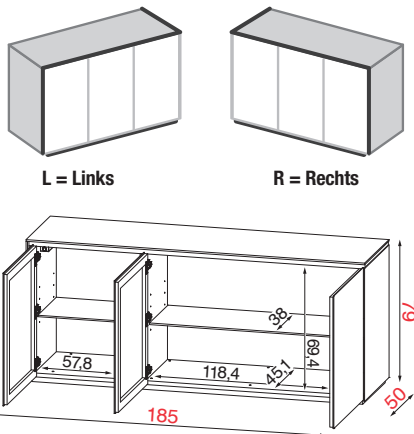

L = Links

R = Rechts

#### PRODUKT-EXTRAS



VERSTELLBARE FÜßE



VERSTELLBARE EINLEGEBODEN

8  
Stellfüße

2 Glasböden  
Belastung pro Boden max. 10 kg

#### VERPACKUNGSDATEN



GEWICHT  
IN KG

Kg. 153



VOLUMEN

CBM 1,208



MONTIERTES  
MÖBEL

Teilweise montiert  
(2 Kollis)

**Korpus-  
Verpackung cm**  
Breite 230  
Höhe 85 - Tiefe 55

**Drehtüren-  
Verpackung cm**  
Breite 80  
Höhe 10 - Tiefe 60



FÜßE

Mit Füße Höhe 95

Bestell-Nr.

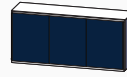

Front +  
re. bzw. li.  
Außenseite

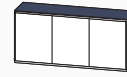

Abdeckplatte  
+ re. bzw. li.  
Außenseite

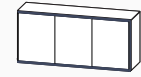

Design  
Line

FRONT GLAS	MMS 185 L/R	<b>NE</b>	<b>NE</b>	<b>LRS</b> <b>LAS</b> <b>LNO</b>
	MMS 185 L/R	<b>BI</b> <b>GS</b>	<b>BI</b> <b>GS</b>	<b>LRS</b> <b>LAS</b> <b>LNO</b>
	MMS 185 L/R	<b>NE</b> <b>BI</b> <b>GS</b>	<b>RN</b> <b>RG</b> <b>RA</b> <b>NS</b>	<b>LRS</b> <b>LAS</b> <b>LNO</b>
	MMS 185 L/R	<b>NE</b> <b>BI</b> <b>GS</b>	<b>CCE</b>	<b>LRS</b> <b>LAS</b> <b>LNO</b>
FRONT HOLZ	MMS 185 L/R	<b>NE</b> <b>BI</b> <b>GS</b>	<b>CPA</b>	<b>LRS</b> <b>LAS</b> <b>LNO</b>
	MMS 185 L/R	<b>RN</b> <b>RG</b> <b>RA</b> <b>NS</b>	<b>NE</b> <b>BI</b> <b>GS</b>	<b>LRS</b> <b>LAS</b> <b>LNO</b>
	MMS 185 L/R	<b>RN</b> <b>RG</b> <b>RA</b> <b>NS</b>	<b>RN</b> <b>RG</b> <b>RA</b> <b>NS</b>	<b>LRS</b> <b>LAS</b> <b>LNO</b>

## AUSFÜHRUNGEN

GLAS GLÄNZEND	<b>NE</b>	Schwarz	<b>BI</b>	Weiß	<b>GS</b>	Dunkelgrau
---------------	-----------	---------	-----------	------	-----------	------------

DESIGN LINE	<b>LRS</b>	Kupfer gebürstet	<b>LAS</b>	Stahl gebürstet	<b>LNO</b>	schwarz matt
-------------	------------	------------------	------------	-----------------	------------	--------------

HOLZ FURNIERT	<b>RN</b>	Asteiche	<b>RG</b>	Eiche grau	<b>RA</b>	Eiche anthrazit	<b>NS</b>	Nussbaum
---------------	-----------	----------	-----------	------------	-----------	-----------------	-----------	----------

KERAMIK	<b>CCE</b>	Keramik (Zement)	<b>CPA</b>	Keramik (Stone)
---------	------------	------------------	------------	-----------------

## BODENSTEHENDES SIDEBORD MIT 4 DREHTÜREN - HÖHE 80CM

MMS 220 L / MMS 220 R

Breite 220cm

Höhe 80cm

Tiefe 50cm



### SIDEBORD IN HÖHE 80CM - MIT 4 DREHTÜREN

Bodenstehendes Sideboard mit 4 temperierten Push-Pull Glas-Drehtüren.

Incl. LED-Beleuchtung mit innenliegendem, beleuchteten Touch-Dimmer, Glaseinlegeböden und versteckten Stellfüßen in Bodenplatte.

**Achtung: Bei der Bestellung des ausgewählten Möbels, immer die Ausführung L (links) oder R (rechts) angeben!**

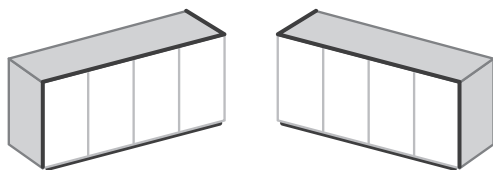

L = Links

R = Rechts

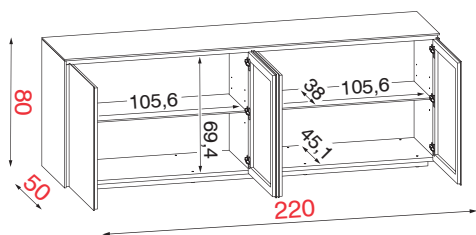

Bestell-Nr.		
Front + re. bzw. li. Außenseite	Abdeckplatte + re. bzw. li. Außenseite	Design Line

FRONT GLAS	MMS 220 L/R	<b>NE</b>	<b>NE</b>	<b>LRS</b>	<b>LAS</b>	<b>LNO</b>
	MMS 220 L/R	<b>BI</b>	<b>BI</b>	<b>LRS</b>	<b>LAS</b>	<b>LNO</b>
	MMS 220 L/R	<b>NE</b>	<b>RG</b>	<b>LRS</b>	<b>LAS</b>	<b>LNO</b>
	MMS 220 L/R	<b>BI</b>	<b>RA</b>	<b>LRS</b>	<b>LAS</b>	<b>LNO</b>
	MMS 220 L/R	<b>GS</b>	<b>NS</b>	<b>LRS</b>	<b>LAS</b>	<b>LNO</b>
FRONT HOLZ	MMS 220 L/R	<b>NE</b>	<b>BI</b>	<b>LRS</b>	<b>LAS</b>	<b>LNO</b>
	MMS 220 L/R	<b>GS</b>	<b>CPA</b>	<b>LRS</b>	<b>LAS</b>	<b>LNO</b>
	MMS 220 L/R	<b>NE</b>	<b>BI</b>	<b>LRS</b>	<b>LAS</b>	<b>LNO</b>
MMS 220 L/R	<b>RG</b>	<b>RA</b>	<b>LRS</b>	<b>LAS</b>	<b>LNO</b>	
MMS 220 L/R	<b>NS</b>	<b>NS</b>	<b>LRS</b>	<b>LAS</b>	<b>LNO</b>	

### PRODUKT-EXTRAS



8 Stellfüße



2 Glasböden  
Belastung pro Boden max. 10 kg

### VERPACKUNGSDATEN



Kg. 153



CBM 1,208



Teilweise montiert  
(2 Kolli)

Korpus-Verpackung cm  
Breite 230  
Höhe 85 - Tiefe 55

Drehtüren-Verpackung cm  
Breite 80  
Höhe 10 - Tiefe 60



Mit Füße Höhe 95

# MO&MA ZUBEHÖR

## KUFENFÜßE FÜR SIDEBORD ELEMENT MMS 185 / MMS 200

### AUSFÜHRUNGEN DER OPTIONALEN KUFENFÜSSE:



...LRS

**LRS** Kupfer gebürstet



...LAS

**LAS** Stahl gebürstet



...LNO

**LNO** schwarz matt



MO&MA

### JUSTIERBARE KUFENFÜSSE AUS METALL (HÖHE 13cm) FÜR ALLE SIDEBORDELEMENTE

Bei Einsatz der Kufenfüße entfällt der bestehende Sockel incl. Stellfüße n beim ausgewählten Sideboard.  
 Die zwei Kufenfüße incl. Verbindungsträger werden an das ausgewählte Sideboard (siehe Seite 145/146), werkseitig montiert geliefert.  
 Bei dem Kufenfuß handelt es sich um einen Aufpreis-Artikel der nur bei Erstbestellung montiert werden kann!  
 Durch das Entfallen des Sockels und der Montage des Kufenfußes ergibt sich eine Gesamthöhe der Möbel von 89cm

Sockel-Höhe

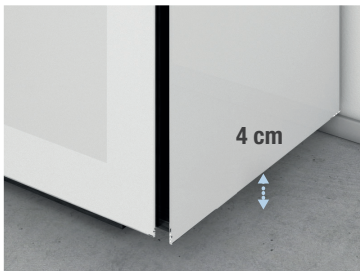

Kufenfuß-Höhe-Höhe

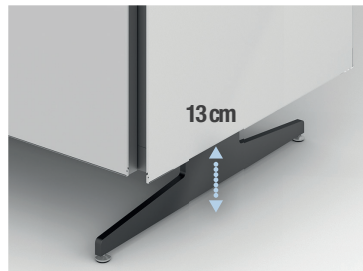

Gesamthöhe

Höhenmaß für Sideboard mit Höhe 80cm incl. Kufenfuß - **Gesamthöhe = 89cm**



Bestell-Nr.

MMF 185

MMF 220

Ausführungen

**LNO**

**LRS**  
**LAS**

**LNO**

**LRS**  
**LAS**



## AUSFÜHRUNGEN

GLAS GLÄNZEND	<b>NE</b>	Schwarz	<b>BI</b>	Weiß	<b>GS</b>	Dunkelgrau
---------------	-----------	---------	-----------	------	-----------	------------

DESIGN LINE	<b>LRS</b>	Kupfer gebürstet	<b>LAS</b>	Stahl gebürstet	<b>LNO</b>	schwarz matt
-------------	------------	------------------	------------	-----------------	------------	--------------

HOLZ FURNIERT	<b>RN</b>	Asteiche	<b>RG</b>	Eiche grau	<b>RA</b>	Eiche anthrazit	<b>NS</b>	Nussbaum
---------------	-----------	----------	-----------	------------	-----------	-----------------	-----------	----------

KERAMIK	<b>CCE</b>	Keramik (Zement)	<b>CPA</b>	Keramik (Stone)
---------	------------	------------------	------------	-----------------

## WANDHÄNGENDES SIDEBORD MIT 4 DREHTÜREN - HÖHE 60CM

MMSW 200 L / MMSW 200 R

Breite 200cm

Höhe 60cm

Tiefe 37cm



### SIDEBORD IN HÖHE 80CM - MIT 4 DREHTÜREN

Wandhängendes Sideboard mit 4 temperierten Push-Pull Glas-Drehtüren.

Incl. LED-Beleuchtung mit innenliegendem, beleuchteten Touch-Dimmer, Glaseinlegeböden und versteckten Stellfüßen in Bodenplatte.

**Achtung: Bei der Bestellung des ausgewählten Möbels, immer die Ausführung L (links) oder R (rechts) angeben!**

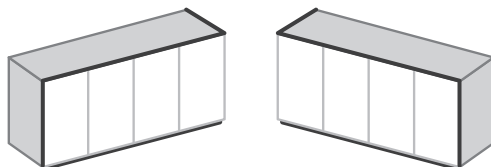

L = Links

R = Rechts

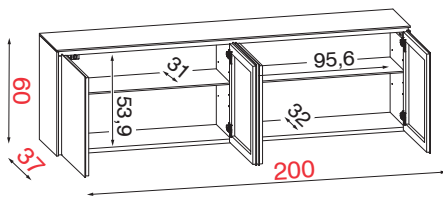

		Bestell-Nr.		
FRONT GLAS	MMSW 200 L/R	<b>NE</b>	<b>NE</b>	<b>LRS</b> <b>LAS</b> <b>LNO</b>
	MMSW 200 L/R	<b>BI</b> <b>GS</b>	<b>BI</b> <b>GS</b>	<b>LRS</b> <b>LAS</b> <b>LNO</b>
	MMSW 200 L/R	<b>NE</b> <b>BI</b> <b>GS</b>	<b>RN</b> <b>RG</b> <b>RA</b> <b>NS</b>	<b>LRS</b> <b>LAS</b> <b>LNO</b>
	MMSW 200 L/R	<b>NE</b> <b>BI</b> <b>GS</b>	<b>CCE</b>	<b>LRS</b> <b>LAS</b> <b>LNO</b>
	MMSW 200 L/R	<b>NE</b> <b>BI</b> <b>GS</b>	<b>CPA</b>	<b>LRS</b> <b>LAS</b> <b>LNO</b>
FRONT HOLZ	MMSW 200 L/R	<b>RN</b> <b>RG</b> <b>RA</b> <b>NS</b>	<b>NE</b> <b>BI</b> <b>GS</b>	<b>LRS</b> <b>LAS</b> <b>LNO</b>
	MMSW 200 L/R	<b>RN</b> <b>RG</b> <b>RA</b> <b>NS</b>	<b>RN</b> <b>RG</b> <b>RA</b> <b>NS</b>	<b>LRS</b> <b>LAS</b> <b>LNO</b>

### TECHNISCHE DATEN



max  
50 Kg.

### PRODUKT-EXTRAS



2 Glasböden  
Belastung pro Boden max. 10 kg

### VERPACKUNGSDATEN



Kg. 100



CBM 0,669



Teilweise montiert  
(2 Kollli)

Korpus-  
Verpackung  
cm  
Breite 210  
Höhe 66  
Tiefe 42

Drehtüren-  
Verpackung  
cm  
Breite 63  
Höhe 10  
Tiefe 55

## AUSFÜHRUNGEN

GLAS GLÄNZEND	<b>NE</b> Schwarz	<b>BI</b> Weiß	<b>GR</b> Grau	<b>GS</b> Dunkelgrau
---------------	-------------------	----------------	----------------	----------------------

METAL	<b>NEM</b> Metall schwarz-metallic
-------	------------------------------------

HOLZ FURNIERT	<b>RN</b> Asteiche	<b>RA</b> Eiche anthrazit	<b>NS</b> Nussbaum
---------------	--------------------	---------------------------	--------------------

KERAMIK	<b>CCE</b> Keramik (Zement)	<b>CPA</b> Keramik (Stone)
---------	-----------------------------	----------------------------

## COUCHTISCH IN HÖHE 33CM – MIT 2 GEGENÜBERLIEGENDEN SCHUBLADEN

<b>VR 417</b>		
Breite 75cm	Höhe 33cm	Tiefe 75cm



### COUCHTISCH IN HÖHE 33CM – MIT 2 GEGENÜBERLIEGENDEN SCHUBLADEN



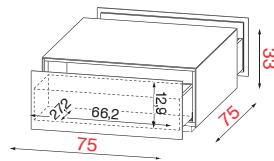



Couchtisch mit 2 gegenüberliegenden Push-Pull und Soft-Motion-Schubladen.



Incl. Sockel mit versteckten Rollen

Bestell-Nr.	
 Korpus	

KORPUS GLAS	VR 417	<b>NE</b>
	VR 417	<b>BI</b>
		<b>GR</b>
<b>GS</b>		

TECHNISCHE DATEN	PRODUKT-EXTRAS	VERPACKUNGSDATEN
 MAXIMALE BELASTUNG	 VERSTECKTE ROLLEN	 SOFT-MOTION SCHUBLADE
max 50 Kg.	4 Rollen	2 Schubladen
	 GEWICHT IN KG	 VOLUMEN
	Kg. 54	CBM 0,256
	 MONTIERTES MOBEL	montiert

## ABDECKPLATTEN IN HOLZ UND KERAMIK – FÜR COUCHTISCH VR 417

<b>MOT 75-75</b>
------------------

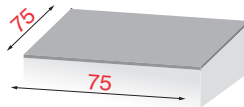

### ABDECKPLATTEN IN HOLZ UND KERAMIK FÜR COUCHTISCH VR 417 IN DER MASSE 75cm x 75cm

Bei Planung dieser Abdeckplatten entfällt die Glasabdeckplatte des ausgewählten Couchtischs

Nur bei Erstbestellung möglich!

Bestell-Nr.	
 Abdeckplatte	

HOLZ	MOT 75-75	<b>RN</b>
	MOT 75-75	<b>RA</b>
		<b>NS</b>
KERAMIK		MOT 75-75
	MOT 75-75	<b>CPA</b>

## COUCHTISCH IN HÖHE 37cm

<b>VR 081</b>		
Breite 81cm	Höhe 37cm	Tiefe 74cm





### COUCHTISCH IN HÖHE 37cm MIT 2 GEGENÜBERLIEGENDEN OFFENEN FÄCHERN



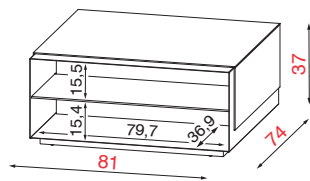



Couchtisch mit Metallkorpus und 2 gegenüberliegenden offenen Fächern.

Incl. Glas-Einlegeböden und versteckten Rollen in Sockelplatte.



Bestell-Nr.	
 Korpus Metall	 Abdeckplatte + Seiten

KORPUS METALL	VR 081	<b>NEM</b>	<b>NE</b>
	VR 081	<b>NEM</b>	<b>BI</b>
			<b>GR</b>
			<b>GS</b>
	VR 081	<b>NEM</b>	<b>RN</b>
			<b>RA</b>
<b>NS</b>			
VR 081	<b>NEM</b>	<b>CCE</b>	
VR 081	<b>NEM</b>	<b>CPA</b>	

TECHNISCHE DATEN	PRODUKT-EXTRAS	VERPACKUNGSDATEN
 MAXIMALE BELASTUNG	 VERSTECKTE ROLLEN	 FIXE EINLEGEBÖDEN
max 50 Kg.	4 Rollen	2 Glasboden Belastung pro Boden max. 10 kg.
	 GEWICHT IN KG	 VOLUMEN
	Kg. 57	CBM 0,328
	 MONTIERTES MOBEL	Verpackung cm Breite 92 Höhe 42 Tiefe 80
		montiert

## AUSFÜHRUNGEN

GLAS GLÄNZEND	<b>NE</b>	Schwarz	<b>BI</b>	Weiß	<b>GS</b>	Dunkelgrau
---------------	-----------	---------	-----------	------	-----------	------------

DESIGN LINE	<b>LRS</b>	Kupfer gebürstet	<b>LAS</b>	Stahl gebürstet	<b>LNO</b>	schwarz matt
-------------	------------	------------------	------------	-----------------	------------	--------------

HOLZ FURNIERT	<b>RN</b>	Asteiche	<b>RG</b>	Eiche grau	<b>RA</b>	Eiche anthrazit	<b>NS</b>	Nussbaum
---------------	-----------	----------	-----------	------------	-----------	-----------------	-----------	----------

KERAMIK	<b>CCE</b>	Keramik (Zement)	<b>CPA</b>	Keramik (Stone)
---------	------------	------------------	------------	-----------------

## COUCHTISCH IN HÖHE 45cm

Art. MMC 120

Breite 122cm

Höhe 45cm

Tiefe 75cm



### COUCHTISCH IN HÖHE 45cm MIT 2 GEGENÜBERLIEGENDEN FRONTKLAPPEN

Couchtisch mit 2 gegenüberliegenden temperierten Soft-Down Glas-Frontklappen.  
Incl. Glas-Einlegeböden und versteckten Rollen in Sockelplatte.

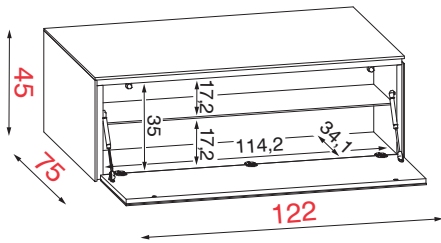

		Bestell-Nr.		
Art.	Front	Abdeckplatte	Design Line	
FRONT GLAS	MMC 120	<b>NE</b>	<b>NE</b>	<b>LRS</b> <b>LAS</b> <b>LNO</b>
	MMC 120	<b>BI</b> <b>GS</b>	<b>BI</b> <b>GS</b>	<b>LRS</b> <b>LAS</b> <b>LNO</b>
	MMC 120	<b>NE</b> <b>BI</b> <b>GS</b>	<b>RN</b> <b>RG</b> <b>RA</b> <b>NS</b>	<b>LRS</b> <b>LAS</b> <b>LNO</b>
	MMC 120	<b>NE</b> <b>BI</b> <b>GS</b>	<b>CCE</b>	<b>LRS</b> <b>LAS</b> <b>LNO</b>
	MMC 120	<b>NE</b> <b>BI</b> <b>GS</b>	<b>CPA</b>	<b>LRS</b> <b>LAS</b> <b>LNO</b>
FRONT HOLZ	MMC 120	<b>RN</b> <b>RG</b> <b>RA</b> <b>NS</b>	<b>NE</b> <b>BI</b> <b>GS</b>	<b>LRS</b> <b>LAS</b> <b>LNO</b>
	MMC 120	<b>RN</b> <b>RG</b> <b>RA</b> <b>NS</b>	<b>RN</b> <b>RG</b> <b>RA</b> <b>NS</b>	<b>LRS</b> <b>LAS</b> <b>LNO</b>

### TECHNISCHE DATEN

### PRODUKT-EXTRAS



MAXIMALE BELASTUNG

max  
50 Kg.



VERSTECKTE ROLLEN

4  
Rollen



FIXE EINLEGEBODEN

1 Glasboden  
Belastung pro Boden  
max. 10 kg.

### VERPACKUNGSDATEN



GEWICHT IN KG

Kg. 109



VOLUMEN

CBM 0,533



MONTIERTES MOBEL

montiert

### Verpackung cm

Breite 132  
Höhe 48  
Tiefe 80

## COUCHTISCH MMC 120...



2 gegenüberliegende Glas-Frontklappen mit Push-Pull Beschlag und Rollen in Sockelplatte



Innen kratzfestes Melamin mit 2 temperierten Glas-Einlegeböden

## COUCHTISCH VR 081...



2 gegenüberliegende offene Fächer und Rollen in Sockelplatte



Innen Metall anthrazit mit 2 temperierten Glas-Einlegeböden

## COUCHTISCH VR 417



2 gegenüberliegende Glas-Schubladen mit Push-Pull Beschlag und Rollen in Sockelplatte



Innen kratzfestes Melamin