

Möbel LETZ

Finden und Wohlfühlen



Typenplan

MO&MA von Munari - TV-Element in weißem Glas und Asteiche

Wichtiger Hinweis für Sie

Etwaige Hinweise des Herstellers in dieser Produktinformation, die sich auf die Gewährleistung beziehen, haben für Sie keinerlei Bindungswirkung und können von Ihnen ignoriert werden. Ihre gesetzlichen Gewährleistungsrechte als Verbraucher uns gegenüber, als Ihrem Verkäufer, werden dadurch in keiner Weise berührt oder eingeschränkt. Sie können sich wegen aller Mängel jederzeit an uns wenden. Darüber hinaus gehende Herstellergarantien bleiben natürlich unberührt.

Möbel Letz GmbH
Am Gewerbepark 11
06895 Zahna-Elster

Tel.: 035383 - 6018 50

Fax.: 035383 - 6018 17



CREATE YOUR HOME
KOLLEKTION

2023



MADE IN ITALY



Digitaler
Lifestyle-Prospekt

A
W
&
O
K



CREATE YOUR HOME MIT MO&MA

TV- und Apartmentmöbel



MO&MA

Wohn- und Solitärarmöbel



MO&MA

Design by Eros Angelini

Die etwas andere Art des Wohnens

Klare Linien, schnörkellose Eleganz sind Ausdruck von Geschmack und hohem Anspruch.

Design und Technik verschmelzen bei dem Programm MO&MA und bilden eine Harmonie wie bei einem modernen Kunstwerk. Die neue asymmetrische Formsprache setzt, in Kombination mit verschiedenen Materialinnovationen, neue Maßstäbe für den anspruchsvollen Wohnbereich. Hierbei werden Eleganz und Funktionalität in gleichem Maße ohne Kompromisse umgesetzt. Ganz nach dem Munari-Motto "Create Your Home" können die verschiedenen Werkstoffe individuell in mehreren Ausführungen (Glas / Holz / Keramik / Metall) kombiniert und so das besondere und smarte Möbelstück kreiert werden.

Bei dem Programm MO&MA handelt es sich um ein Lifestyleprodukt der neuesten Generation, das bereits viele technische Extras enthält.

CREATE YOUR HOME MIT MO&MA LIVING



MO&MA



THE ART
OF
STYLE



MO&MA



MO&MA KOLLEKTION IM DETAIL

MO&MA



TV-Element MMB 174 R - BI BI LNO

Breite 175cm

Extras, die je nach Modell bereits in den Möbeln enthalten sind:

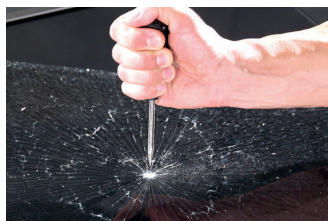

Temperiertes Glas



Infrarotdurchlässige Glasfront



LED-Beleuchtung



Mehrfach-Steckdose

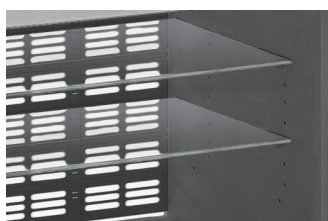

Glas-Einlegeböden



Hochwertige Beschläge



Rückwand-Belüftung



Rollen in Sockelplatte

MO&MA SYSTEM & MATERIALAUSFÜHRUNGEN

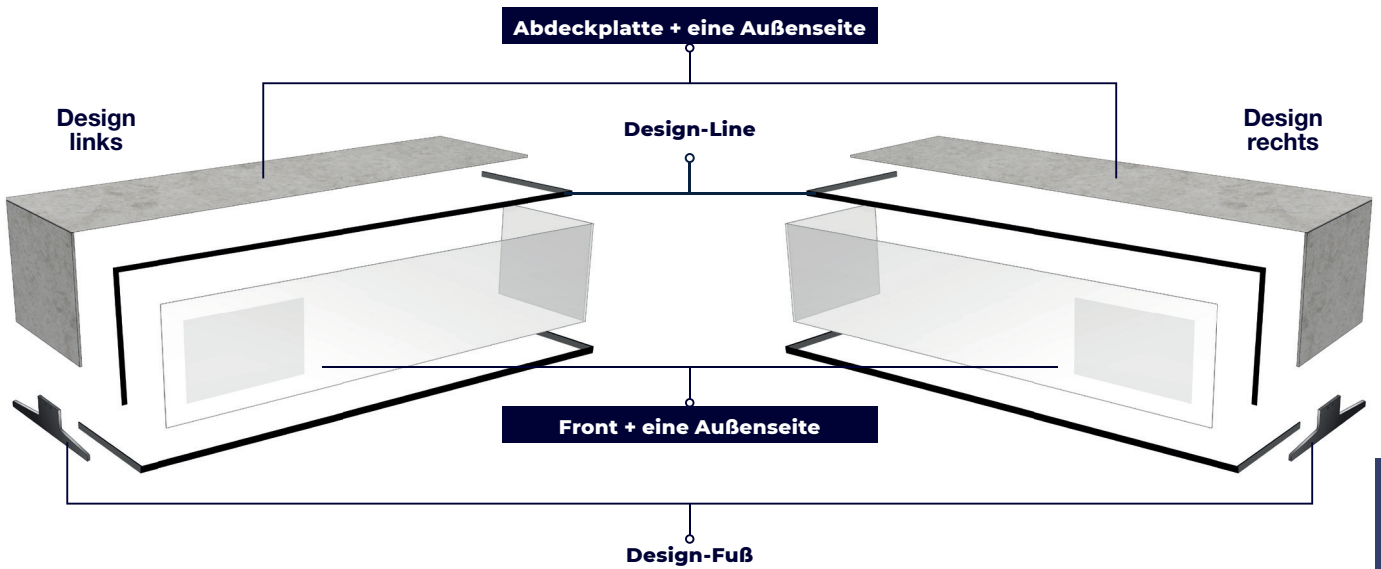

Front + eine Außenseite	
NE	Glas schwarz glänzend
BI	Glas weiß glänzend
GS	Glas dunkelgrau glänzend
	AS Asteiche furniert
	RG Eiche grau
	RA Eiche anthrazit furniert
	NS Nussbaum furniert

Abdeckplatte + eine Außenseite	
NE	Glas schwarz glänzend
BI	Glas weiß glänzend
GS	Glas dunkelgrau glänzend
	RN Asteiche furniert
	RG Eiche grau
	RA Eiche anthrazit furniert
	NS Nussbaum furniert
	CCE Keramik Zement
	CPA Keramik Stone

Design-Line
Metall-Optik
LRS
LAS
LNO



AUSFÜHRUNGEN

GLAS GLÄNZEND	NE Schwarz	BI Weiß	GS Dunkelgrau
---------------	-------------------	----------------	----------------------

DESIGN LINE	LRS Kupfer gebürstet	LAS Stahl gebürstet	LNO schwarz matt
-------------	-----------------------------	----------------------------	-------------------------

HOLZ FURNIERT	RN Asteiche	RG Eiche grau	RA Eiche anthrazit	NS Nussbaum
---------------	--------------------	----------------------	---------------------------	--------------------

KERAMIK	CCE Keramik (Zement)	CPA Keramik (Stone)
---------	-----------------------------	----------------------------

TV-ELEMENTE HÖHE 42 cm

MMB 125 L / MMB 125 R

Breite 125cm

Höhe 42cm

Tiefe 50cm



Infrarotdurchlässiges Glas

TV-ELEMENT IN HÖHE 42cm – MIT FRONTKLAPPE

TV-Unterteil mit Soft-Down Frontklappe

Glas-Frontklappe – links oder rechts infrarotdurchlässig für Fernbedienung

Holz-Frontklappe – Hier wird ein Repeater RP 010 benötigt (siehe Seite Nr. 129)

Incl. LED-Beleuchtung mit innenliegendem, beleuchtetem Touch-Dimmer, Mehrfachsteckdose (6Stecker), Glas-Einlegeböden, Rückwandbelüftung und versteckte Rollen in Sockelplatte.

Achtung: Bei der Bestellung des ausgewählten Möbels, immer die Ausführung L (links) oder R (rechts) angeben!

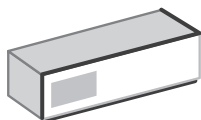

L = Links

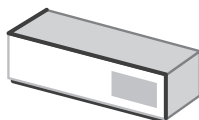

R = Rechts

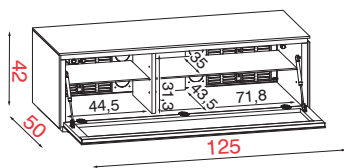

		Bestell-Nr.		
		Front + re. bzw. li. Außenseite	Abdeckplatte + re. bzw. li. Außenseite	Design Line
FRONT GLAS	MMB 125 L/R	NE	NE	LRS LAS LNO
	MMB 125 L/R	BI GS	BI GS	LRS LAS LNO
	MMB 125 L/R	NE BI GS	RN RG RA NS	LRS LAS LNO
	MMB 125 L/R	NE BI GS	CCE	LRS LAS LNO
	MMB 125 L/R	NE BI GS	CPA	LRS LAS LNO
FRONT HOLZ	MMB 125 L/R	RN RG RA NS	NE BI GS	LRS LAS LNO
	MMB 125 L/R	RN RG RA NS	RN RG RA NS	LRS LAS LNO

Weitere Material-Kombinationen sind auf Anfrage möglich!

Der Einsatz von einer Keramik-Frontklappe ist aus technischen Gründen nicht planbar!

TECHNISCHE DATEN



TV DIMENSION



MAXIMALE BELASTUNG



VERSTECKTE RÖLLEN



VERSTELLBARE EINLEGEBODEN

TV- Größe bis 55 Zoll (140cm)

max 70 Kg.

5 Rollen

2 Glasböden
Belastung pro Boden max. 10 kg

VERPACKUNGSDATEN



GEWICHT IN KG



VOLUMEN



MONTIERTES MÖBEL

Verpackung cm
Breite 135
Höhe 46
Tiefe 55



FÜßE

Kg. 75

CBM 0,362

montiert

Mit Füße
Höhe 57

AUSFÜHRUNGEN

GLAS GLÄNZEND	NE Schwarz	BI Weiß	GS Dunkelgrau	DESIGN LINE	LRS Kupfer gebürstet	LAS Stahl gebürstet	LNO schwarz matt
HOLZ FURNIERT	RN Asteiche	RG Eiche grau	RA Eiche anthrazit	NS Nussbaum	KERAMIK	CCE Keramik (Zement)	CPA Keramik (Stone)

TV-ELEMENTE HÖHE 42 cm

MMB 150 L / MMB 150 R

Breite 150cm

Höhe 42cm

Tiefe 50cm

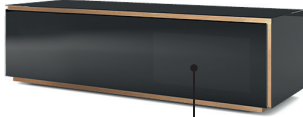

Infrarotdurchlässiges Glas

TV-ELEMENT IN HÖHE 42cm – MIT FRONTKLAPPE

TV-Unterteil mit Soft-Down Frontklappe

Glas-Frontklappe – links oder rechts infrarotdurchlässig für Fernbedienung

Holz-Frontklappe – Hier wird ein Repeater RP 010 benötigt (siehe Seite Nr. 129)

Incl. LED-Beleuchtung mit innenliegendem, beleuchtetem Touch-Dimmer, Mehrfachsteckdose (6Stecker), Glas-Einlegeböden, Rückwandbelüftung und versteckte Rollen in Sockelplatte.

Achtung: Bei der Bestellung des ausgewählten Möbels, immer die Ausführung L (links) oder R (rechts) angeben!

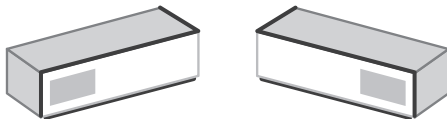

L = Links

R = Rechts

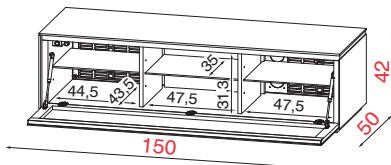

		Bestell-Nr.		
		Front + re. bzw. li. Außenseite	Abdeckplatte + re. bzw. li. Außenseite	Design Line
FRONT GLAS	MMB 150 L/R	NE	NE	LRS LAS LNO
	MMB 150 L/R	BI GS	BI GS	LRS LAS LNO
	MMB 150 L/R	NE BI GS	RN RG RA NS	LRS LAS LNO
	MMB 150 L/R	NE BI GS	CCE	LRS LAS LNO
	MMB 150 L/R	NE BI GS	CPA	LRS LAS LNO
FRONT HOLZ	MMB 150 L/R	RN RG RA NS	NE BI GS	LRS LAS LNO
	MMB 150 L/R	RN RG RA NS	RN RG RA NS	LRS LAS LNO

MO&MA

Weitere Material-Kombinationen sind auf Anfrage möglich!

Der Einsatz von einer Keramik-Frontklappe ist aus technischen Gründen nicht planbar!

TECHNISCHE DATEN



TV DIMENSION



MAXIMALE BELASTUNG



VERSTECKTE ROLLEN



VERSTELLBARE EINLEGEBODEN

TV- Größe bis 65 Zoll (165 cm)

max 70 Kg.

6 Rollen

3 Glasböden Belastung pro Boden max. 10 kg

VERPACKUNGSDATEN



GEWICHT IN KG



VOLUMEN



MONTIERTES MÖBEL

Verpackung cm
Breite 160
Höhe 46
Tiefe 55



FÜßE

Kg. 90

CBM 0,428

montiert

Mit Füße
Höhe 57

AUSFÜHRUNGEN

GLAS GLÄNZEND	NE Schwarz	BI Weiß	GS Dunkelgrau
---------------	-------------------	----------------	----------------------

DESIGN LINE	LRS Kupfer gebürstet	LAS Stahl gebürstet	LNO schwarz matt
-------------	-----------------------------	----------------------------	-------------------------

HOLZ FURNIERT	RN Asteiche	RG Eiche grau	RA Eiche anthrazit	NS Nussbaum
---------------	--------------------	----------------------	---------------------------	--------------------

KERAMIK	CCE Keramik (Zement)	CPA Keramik (Stone)
---------	-----------------------------	----------------------------

TV-ELEMENTE HÖHE 42cm

MMB 174 L / MMB 174 R

Breite 175cm

Höhe 42cm

Tiefe 50cm

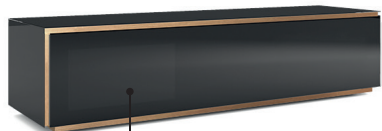

Infrarotdurchlässiges Glas

TV-ELEMENT IN HÖHE 42cm – MIT FRONTKLAPPE

TV-Unterteil mit Soft-Down Frontklappe

Glas-Frontklappe - links oder rechts infrarotdurchlässig für Fernbedienung

Holz-Frontklappe - Hier wird ein Repeater RP 010 benötigt (siehe Seite Nr. 129)

Incl. LED-Beleuchtung mit innenliegendem, beleuchtetem Touch-Dimmer, Mehrfachsteckdose (6Stecker), Glas-Einlegeböden, Rückwandbelüftung und versteckte Rollen in Sockelplatte.

Achtung: Bei der Bestellung des ausgewählten Möbels, immer die Ausführung L (links) oder R (rechts) angeben!

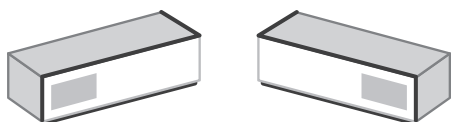

L = Links

R = Rechts

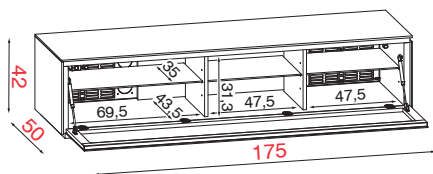

		Bestell-Nr.		
		Front + re. bzw. li. Außenseite	Abdeckplatte + re. bzw. li. Außenseite	Design Line
FRONT GLAS	MMB 174 L/R	NE	NE	LRS LAS LNO
	MMB 174 L/R	BI GS	BI GS	LRS LAS LNO
	MMB 174 L/R	NE BI GS	RN RG RA NS	LRS LAS LNO
	MMB 174 L/R	NE BI GS	CCE	LRS LAS LNO
	MMB 174 L/R	NE BI GS	CPA	LRS LAS LNO
FRONT HOLZ	MMB 174 L/R	RN RG RA NS	NE BI GS	LRS LAS LNO
	MMB 174 L/R	RN RG RA NS	RN RG RA NS	LRS LAS LNO

Weitere Material-Kombinationen sind auf Anfrage möglich!

Der Einsatz von einer Keramik-Frontklappe ist aus technischen Gründen nicht planbar!

TECHNISCHE DATEN



TV DIMENSION



MAXIMALE BELASTUNG



VERSTECKTE RÖLLEN



VERSTELLBARE EINLEGEBODEN

TV- Größe bis 75 Zoll (190cm)

max 70 Kg.

8 Rollen

3 Glasböden Belastung pro Boden max. 10 kg

VERPACKUNGSDATEN



GEWICHT IN KG



VOLUMEN



MONTIERTES MOBEL

Verpackung cm
Breite 185
Höhe 46
Tiefe 55



FÜßE

Kg. 105

CBM 0,495

montiert

Mit Füße
Höhe 57

AUSFÜHRUNGEN

GLAS GLÄNZEND	NE Schwarz	BI Weiß	GS Dunkelgrau	DESIGN LINE	LRS Kupfer gebürstet	LAS Stahl gebürstet	LNO schwarz matt
HOLZ FURNIERT	RN Asteiche	RG Eiche grau	RA Eiche anthrazit	NS Nussbaum	KERAMIK	CCE Keramik (Zement)	CPA Keramik (Stone)

TV-ELEMENTE MIT 2 FRONTKLAPPEN - HÖHE 42cm

MMB 200 L / MMB 200 R

Breite 200cm

Höhe 42cm

Tiefe 50cm



TV-ELEMENT IN HÖHE 42cm – MIT 2 FRONTKLAPPEN

TV-Unterteil mit Soft-Down Frontklappe

Glas-Frontklappe - links oder rechts infrarotdurchlässig für Fernbedienung

Holz-Frontklappe - Hier wird ein Repeater RP 010 benötigt (siehe Seite Nr. 129)

Incl. LED-Beleuchtung mit innenliegendem, beleuchtetem Touch-Dimmer, Mehrfachsteckdose (6Stecker), Glas- Einlegeböden, Rückwandbelüftung und versteckte Rollen in Sockelplatte.

Achtung: Bei der Bestellung des ausgewählten Möbels, immer die Ausführung L (links) oder R (rechts) angeben!

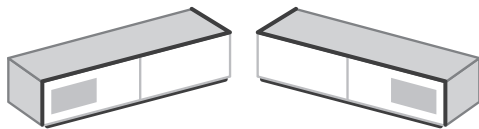

L = Links

R = Rechts

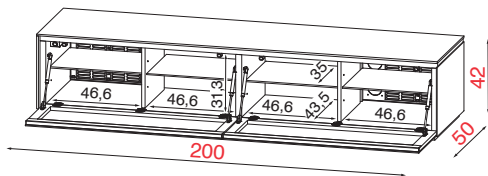

		Bestell-Nr.		
		Front + re. bzw. li. Außenseite	Abdeckplatte + re. bzw. li. Außenseite	Design Line
FRONT GLAS	MMB 200 L/R	NE	NE	LRS LAS LNO
	MMB 200 L/R	BI GS	BI GS	LRS LAS LNO
	MMB 200 L/R	NE BI GS	RN RG RA NS	LRS LAS LNO
	MMB 200 L/R	NE BI GS	CCE	LRS LAS LNO
	MMB 200 L/R	NE BI GS	CPA	LRS LAS LNO
FRONT HOLZ	MMB 200 L/R	RN RG RA NS	NE BI GS	LRS LAS LNO
	MMB 200 L/R	RN RG RA NS	RN RG RA NS	LRS LAS LNO

MO&MA

Weitere Material-Kombinationen sind auf Anfrage möglich!

Der Einsatz von einer Keramik-Frontklappe ist aus technischen Gründen nicht planbar!

TECHNISCHE DATEN



TV DIMENSION



MAXIMALE BELASTUNG



VERSTECKTE ROLLEN



VERSTELLBARE EINLEGEBODEN

TV- Größe bis 85 Zoll (216cm)

max 100 Kg.

8 Rollen

4 Glasböden Belastung pro Boden max. 10 kg

VERPACKUNGSDATEN



GEWICHT IN KG



VOLUMEN



MONTIERTES MÖBEL

Verpackung cm
Breite 210
Höhe 46
Tiefe 55



FÜßE

Kg. 120

CBM 0,564

montiert

Mit Füße
Höhe 57

AUSFÜHRUNGEN

GLAS GLÄNZEND	NE Schwarz	BI Weiß	GS Dunkelgrau
---------------	-------------------	----------------	----------------------

DESIGN LINE	LRS Kupfer gebürstet	LAS Stahl gebürstet	LNO schwarz matt
-------------	-----------------------------	----------------------------	-------------------------

HOLZ FURNIERT	RN Asteiche	RG Eiche grau	RA Eiche anthrazit	NS Nussbaum
---------------	--------------------	----------------------	---------------------------	--------------------

KERAMIK	CCE Keramik (Zement)	CPA Keramik (Stone)
---------	-----------------------------	----------------------------

TV-ELEMENTE HÖHE 51cm

MMB 126 L / MMB 126 R

Breite 125cm

Höhe 51cm

Tiefe 50cm



Infrarotdurchlässiges Glas

TV-ELEMENT IN HÖHE 51cm – MIT FRONTKLAPPE

TV-Unterteil mit Soft-Down Frontklappe

Glas-Frontklappe - links oder rechts infrarotdurchlässig für Fernbedienung

Holz-Frontklappe - Hier wird ein Repeater RP 010 benötigt (siehe Seite Nr. 129)

Incl. LED-Beleuchtung mit innenliegendem, beleuchtetem Touch-Dimmer, Mehrfachsteckdose (6Stecker), Glas-Einlegeböden, Rückwandbelüftung und versteckte Rollen in Sockelplatte.

Achtung: Bei der Bestellung des ausgewählten Möbels, immer die Ausführung L (links) oder R (rechts) angeben!

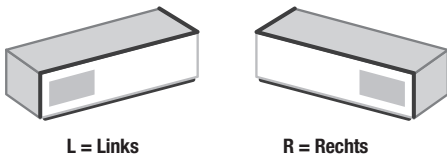

L = Links

R = Rechts

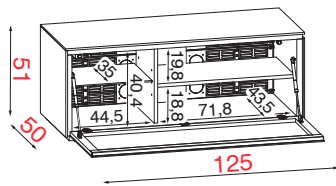

		Bestell-Nr.		
		Front + re. bzw. li. Außenseite	Abdeckplatte + re. bzw. li. Außenseite	Design Line
FRONT GLAS	MMB 126 L/R	NE	NE	LRS LAS LNO
	MMB 126 L/R	BI GS	BI GS	LRS LAS LNO
	MMB 126 L/R	NE BI GS	RN RG RA NS	LRS LAS LNO
	MMB 126 L/R	NE BI GS	CCE	LRS LAS LNO
	MMB 126 L/R	NE BI GS	CPA	LRS LAS LNO
FRONT HOLZ	MMB 126 L/R	RN RG RA NS	NE BI GS	LRS LAS LNO
	MMB 126 L/R	RN RG RA NS	RN RG RA NS	LRS LAS LNO

Weitere Material-Kombinationen sind auf Anfrage möglich!

Der Einsatz von einer Keramik-Frontklappe ist aus technischen Gründen nicht planbar!

TECHNISCHE DATEN



TV DIMENSION



MAXIMALE BELASTUNG



VERSTECKTE ROLLEN



VERSTELLBARE EINLEGEBODEN

TV- Größe bis 55 Zoll (140cm)

max 70 Kg.

5 Rollen

1 Glasboden + 1 fixe Holzboden
Belastung pro Boden max. 10 kg.

VERPACKUNGSDATEN



Kg. 80



CBM 0,453



montiert

Verpackung cm
Breite 135
Höhe 58
Tiefe 55



Mit Füße
Höhe 69

AUSFÜHRUNGEN

GLAS GLÄNZEND	NE Schwarz	BI Weiß	GS Dunkelgrau	DESIGN LINE	LRS Kupfer gebürstet	LAS Stahl gebürstet	LNO schwarz matt
HOLZ FURNIERT	RN Asteiche	RG Eiche grau	RA Eiche anthrazit	NS Nussbaum	KERAMIK	CCE Keramik (Zement)	CPA Keramik (Stone)

TV-ELEMENTE HÖHE 51cm

MMB 152 L / MMB 152 R

Breite 150cm

Höhe 51cm

Tiefe 50cm



TV-ELEMENT IN HÖHE 51cm – MIT FRONTKLAPPE

TV-Unterteil mit Soft-Down Frontklappe

Glas-Frontklappe - links oder rechts infrarotdurchlässig für Fernbedienung

Holz-Frontklappe - Hier wird ein Repeater RP 010 benötigt (siehe Seite Nr. 129)

Incl. LED-Beleuchtung mit innenliegendem, beleuchtetem Touch-Dimmer, Mehrfachsteckdose (6Stecker), Glas-Einlegeböden, Rückwandbelüftung und versteckte Rollen in Sockelplatte.

Achtung: Bei der Bestellung des ausgewählten Möbels, immer die Ausführung L (links) oder R (rechts) angeben!

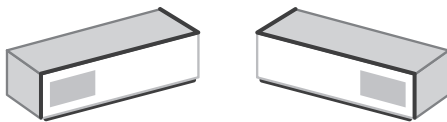

L = Links

R = Rechts

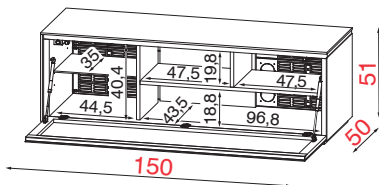

		Bestell-Nr.		
		Front + re. bzw. li. Außenseite	Abdeckplatte + re. bzw. li. Außenseite	Design Line
FRONT GLAS	MMB 152 L/R	NE	NE	LRS LAS LNO
	MMB 152 L/R	BI GS	BI GS	LRS LAS LNO
	MMB 152 L/R	NE BI GS	RN RG RA NS	LRS LAS LNO
	MMB 152 L/R	NE BI GS	CCE	LRS LAS LNO
	MMB 152 L/R	NE BI GS	CPA	LRS LAS LNO
FRONT HOLZ	MMB 152 L/R	RN RG RA NS	NE BI GS	LRS LAS LNO
	MMB 152 L/R	RN RG RA NS	RN RG RA NS	LRS LAS LNO

MO&MA

Weitere Material-Kombinationen sind auf Anfrage möglich!

Der Einsatz von einer Keramik-Frontklappe ist aus technischen Gründen nicht planbar!

TECHNISCHE DATEN



TV- Größe bis 65 Zoll (165cm)



max 70 Kg.



6 Rollen



1 Glasboden + 2 fixe Holzboden
Belastung pro Boden max. 10 kg.

VERPACKUNGSDATEN



Kg. 90



CBM 0,536



montiert

Verpackung cm
Breite 160
Höhe 58
Tiefe 55



Mit Füße
Höhe 69

AUSFÜHRUNGEN

GLAS GLÄNZEND	NE Schwarz	BI Weiß	GS Dunkelgrau
---------------	-------------------	----------------	----------------------

DESIGN LINE	LRS Kupfer gebürstet	LAS Stahl gebürstet	LNO schwarz matt
-------------	-----------------------------	----------------------------	-------------------------

HOLZ FURNIERT	RN Asteiche	RG Eiche grau	RA Eiche anthrazit	NS Nussbaum
---------------	--------------------	----------------------	---------------------------	--------------------

KERAMIK	CCE Keramik (Zement)	CPA Keramik (Stone)
---------	-----------------------------	----------------------------

TV-ELEMENTE HÖHE 51cm

MMB 176 L / MMB 176 R

Breite 175cm

Höhe 51cm

Tiefe 50cm



Infrarotdurchlässiges Glas

TV-ELEMENT IN HÖHE 51cm – MIT FRONTKLAPPE

TV-Unterteil mit Soft-Down Frontklappe

Glas-Frontklappe - links oder rechts infrarotdurchlässig für Fernbedienung

Holz-Frontklappe - Hier wird ein Repeater RP 010 benötigt (siehe Seite Nr. 129)

Incl. LED-Beleuchtung mit innenliegendem, beleuchtetem Touch-Dimmer, Mehrfachsteckdose (6Stecker), Glas-Einlegeböden, Rückwandbelüftung und versteckte Rollen in Sockelplatte.

Achtung: Bei der Bestellung des ausgewählten Möbels, immer die Ausführung L (links) oder R (rechts) angeben!

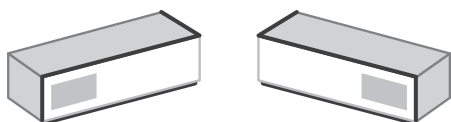

L = Links

R = Rechts

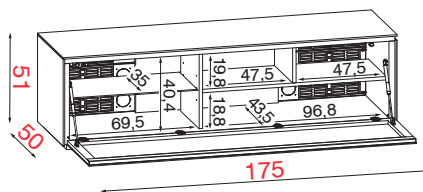

		Bestell-Nr.		
		Front + re. bzw. li. Außenseite	Abdeckplatte + re. bzw. li. Außenseite	Design Line
FRONT GLAS	MMB 176 L/R	NE	NE	LRS LAS LNO
	MMB 176 L/R	BI GS	BI GS	LRS LAS LNO
	MMB 176 L/R	NE BI GS	RN RG RA NS	LRS LAS LNO
	MMB 176 L/R	NE BI GS	CCE	LRS LAS LNO
	MMB 176 L/R	NE BI GS	CPA	LRS LAS LNO
FRONT HOLZ	MMB 176 L/R	RN RG RA NS	NE BI GS	LRS LAS LNO
	MMB 176 L/R	RN RG RA NS	RN RG RA NS	LRS LAS LNO

Weitere Material-Kombinationen sind auf Anfrage möglich!

Der Einsatz von einer Keramik-Frontklappe ist aus technischen Gründen nicht planbar!

TECHNISCHE DATEN



TV DIMENSION



MAXIMALE BELASTUNG



VERSTECKTE ROLLEN



VERSTELLBARE EINLEGEBODEN

TV- Größe bis 75 Zoll (190cm)

max 70 Kg.

8 Rollen

1 Glasboden + 2 fixe Holzboden
Belastung pro Boden max. 10 kg.

VERPACKUNGSDATEN



GEWICHT IN KG



VOLUMEN



MONTIERTES MOBEL

Verpackung cm
Breite 185
Höhe 58
Tiefe 55



FÜßE

Kg. 107

CBM 0,620

montiert

Mit Füße
Höhe 69

AUSFÜHRUNGEN

GLAS GLÄNZEND	NE Schwarz	BI Weiß	GS Dunkelgrau	DESIGN LINE	LRS Kupfer gebürstet	LAS Stahl gebürstet	LNO schwarz matt
HOLZ FURNIERT	RN Asteiche	RG Eiche grau	RA Eiche anthrazit	NS Nussbaum	KERAMIK	CCE Keramik (Zement)	CPA Keramik (Stone)

TV-ELEMENTE MIT FRONTKLAPPE UND SCHUBLADE - HÖHE 51cm

MMB 202 L / MMB 202 R

Breite 200cm

Höhe 51cm

Tiefe 50cm

Achtung: Schublade immer rechts!



TV-ELEMENT IN HÖHE 51cm MIT FRONTKLAPPE UND SCHUBLADE

TV-Unterteil mit Soft-Down Frontklappe und rechter Soft-Close Schublade

Glas-Frontklappe - links infrarotdurchlässig für Fernbedienung

Holz-Frontklappe - Hier wird ein Repeater RP 010 benötigt (siehe Seite Nr. 129)

Rechts infrarotdurchlässig und Schublade links sind auf Grund der Konstruktion nicht möglich!

Incl. LED-Beleuchtung mit innenliegendem, beleuchtetem Touch-Dimmer, Mehrfachsteckdose (6 Stecker), Glas-Einlegeböden, Rückwandbelüftung und versteckte Rollen in Sockelplatte.

Achtung: Bei der Bestellung des ausgewählten Möbels, immer die Ausführung L (links) oder R (rechts) angeben!

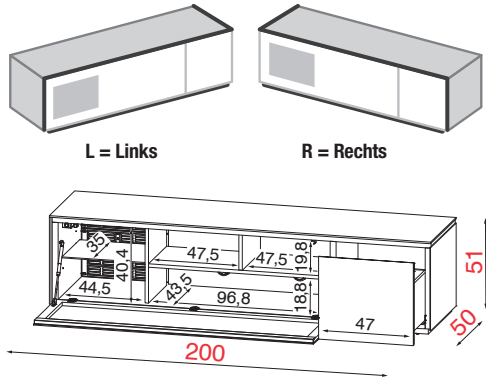

Bestell-Nr.



Front + re. bzw. li. Außenseite



Abdeckplatte + re. bzw. li. Außenseite



Design Line

FRONT GLAS	MMB 202	L/R	NE	NE	LRS	LAS	LNO
	MMB 202	L/R	BI	BI	LRS	LAS	LNO
	MMB 202	L/R	NE	RN	LRS	LAS	LNO
			BI	RG			
			GS	RA			
			NS				
FRONT HOLZ	MMB 202	L/R	NE	BI	LRS	LAS	LNO
			BI	GS			
			GS	CCE	LRS	LAS	LNO
			NE	CPA	LRS	LAS	LNO
			BI				
			GS				
			NE	CPA	LRS	LAS	LNO
			BI				
			GS				
			NE	CPA	LRS	LAS	LNO
			BI				
			GS				

MO&MA

Weitere Material-Kombinationen sind auf Anfrage möglich!

Der Einsatz von einer Keramik-Fronten ist aus technischen Gründen nicht planbar!

TECHNISCHE DATEN



TV DIMENSION



MAXIMALE BELASTUNG



VERSTECKTE ROLLEN



VERSTELLBARE EINLEGEBODEN

TV- Größe bis 85 Zoll (216cm)

max 100 Kg.

8 Rollen

1 Glasboden + 2 fixe Holzboden
Belastung pro Boden max. 10 kg.

VERPACKUNGSDATEN



Kg. 123



CBM 0,679



montiert

Verpackung cm
Breite 210
Höhe 56
Tiefe 55



Mit Füße
Höhe 67

AUSFÜHRUNGEN

GLAS GLÄNZEND	NE Schwarz	BI Weiß	GS Dunkelgrau
---------------	-------------------	----------------	----------------------

DESIGN LINE	LRS Kupfer gebürstet	LAS Stahl gebürstet	LNO schwarz matt
-------------	-----------------------------	----------------------------	-------------------------

HOLZ FURNIERT	RN Asteiche	RG Eiche grau	RA Eiche anthrazit	NS Nussbaum
---------------	--------------------	----------------------	---------------------------	--------------------

KERAMIK	CCE Keramik (Zement)	CPA Keramik (Stone)
---------	-----------------------------	----------------------------

TV-SOUNDELEMENTE HÖHE 51cm

MMB 175 L / MMB 175 R

Breite 175cm

Höhe 51cm

Tiefe 50cm



Infrarotdurchlässiges Glas

Sound



TV-SOUNDELEMENT IN HÖHE 51CM - MIT INFRAROT- UND SOUNDDURCHLÄSSIGER FRONTKLAPPE

TV-Unterteil mit temperierter Soft-Down Glas-Frontklappe mit Infrarotdurchlässigkeit im oberen und Sounddurchlässigkeit im unteren Bereich.

Incl. LED-Beleuchtung mit innenliegendem, beleuchtetem Touch-Dimmer, Mehrfachsteckdose (6Stecker), Glas Einlegeböden, Rückwandbeleuchtung und versteckte Rollen in Sockelplatte.

Achtung: Bei der Bestellung des ausgewählten Möbels, immer die Ausführung L (links) oder R (rechts) angeben!

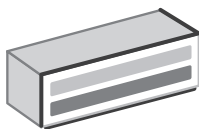

L = Links

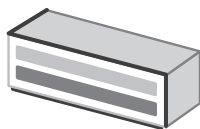

R = Rechts

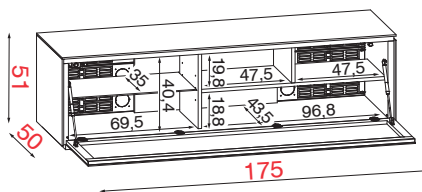

		Bestell-Nr.		
		Front + re. bzw. li. Außenseite	Abdeckplatte + re. bzw. li. Außenseite	Design Line
FRONT GLAS	MMB 175 L/R	NE	NE	LRS LAS LNO
	MMB 175 L/R	BI GS	BI GS	LRS LAS LNO
	MMB 175 L/R	NE BI GS	RN RG RA NS	LRS LAS LNO
	MMB 175 L/R	NE BI GS	CCE	LRS LAS LNO
	MMB 175 L/R	NE BI GS	CPA	LRS LAS LNO

Der Einsatz von einer Holz- oder Keramik-Frontklappe ist aus technischen Gründen nicht planbar!

TECHNISCHE DATEN



TV DIMENSION



MAXIMALE BELASTUNG



VERSTECKTE ROLLEN



VERSTELLBARE EINLEGEBODEN

TV- Größe bis 75 Zoll (190cm)

max 70 Kg.

8 Rollen

1 Glasboden + 2 fixe Holzboden
Belastung pro Boden max. 10 kg.

VERPACKUNGSDATEN



Gewicht in Kg



VOLUMEN



MONTIERTES MOBEL

Verpackung cm
Breite 185
Höhe 58
Tiefe 55



FÜßE

Kg. 107

CBM 0,620

montiert

Mit Füße
Höhe 69

AUSFÜHRUNGEN

GLAS GLÄNZEND	NE Schwarz	BI Weiß	GS Dunkelgrau	DESIGN LINE	LRS Kupfer gebürstet	LAS Stahl gebürstet	LNO schwarz matt
HOLZ FURNIERT	RN Asteiche	RG Eiche grau	RA Eiche anthrazit	NS Nussbaum	KERAMIK	CCE Keramik (Zement)	CPA Keramik (Stone)

TV-SOUNDELEMENTE HÖHE 51cm

MMB 201 L / MMB 201 R

Breite 200cm

Höhe 51cm

Tiefe 50cm

Achtung: Schublade immer rechts!

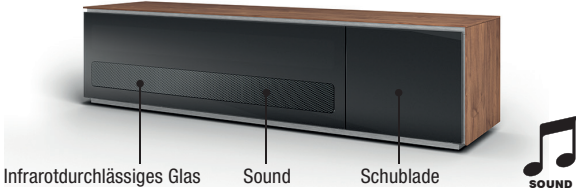

TV-SOUNDELEMENT IN HÖHE 51CM - MIT INFRAROT- UND SOUNDDURCHLÄSSIGER FRONTKLAPPE UND RECHTER SCHUBLADE

TV-Unterteil mit temperierter Soft-Down Glas-Frontklappe mit Infrarotdurchlässigkeit im oberen und Sounddurchlässigkeit im unteren Bereich, sowie einer rechten Soft-Close Schublade.

(Schublade links ist auf Grund der Konstruktion nicht möglich!)

Incl. LED-Beleuchtung mit innenliegendem, beleuchtetem Touch-Dimmer, Mehrfachsteckdose (6 Stecker), Glas-Einlegeböden, Rückwandbelüftung und versteckte Rollen in Sockelplatte.

Achtung: Bei der Bestellung des ausgewählten Möbels, immer die Ausführung L (links) oder R (rechts) angeben!

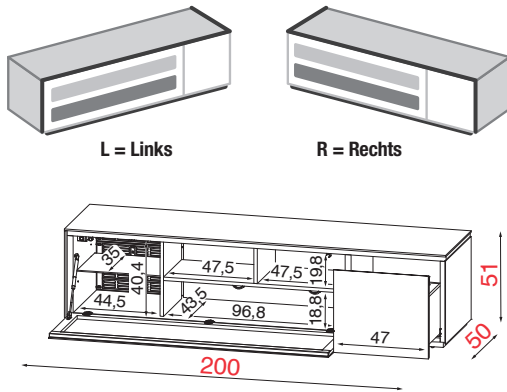

		Bestell-Nr.		
		Front + re. bzw. li. Außenseite	Abdeckplatte + re. bzw. li. Außenseite	Design Line
FRONT GLAS	MMB 201 L/R	NE	NE	LRS LAS LNO
	MMB 201 L/R	BI GS	BI GS	LRS LAS LNO
	MMB 201 L/R	NE BI GS	RN RG RA NS	LRS LAS LNO
	MMB 201 L/R	NE BI GS	CCE	LRS LAS LNO
	MMB 201 L/R	NE BI GS	CPA	LRS LAS LNO

Der Einsatz von Holz- oder Keramik-Fronten ist aus technischen Gründen nicht planbar!

TECHNISCHE DATEN



TV- Größe bis 85 Zoll (216cm)



max 100 Kg.



8 Rollen



1 Glasboden + 2 fixe Holzboden
Belastung pro Boden max. 10 kg.

VERPACKUNGSDATEN



Kg. 123



CBM 0,679



montiert

Verpackung cm
Breite 210
Höhe 56
Tiefe 55



Mit Füße
Höhe 67

MO&MA

MO&MA ZUBEHÖR

KUFENFÜSSE FÜR BODENSTEHENDE TV-ELEMENTE

AUSFÜHRUNGEN DER OPTIONALEN KUFENFÜSSE:



Kupfer gebürstet

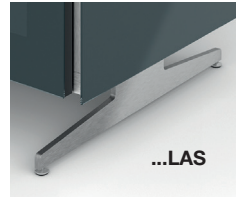

Stahl gebürstet

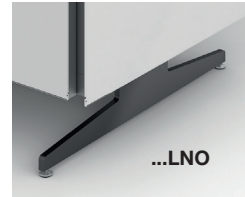

schwarz matt

JUSTIERBARE KUFENFÜSSE AUS METALL (HÖHE 13cm) FÜR ALLE BODENSTEHENDEN TV-GRUNDELEMENTE

Bei Einsatz der Kufenfüße entfällt der bestehende Sockel incl. Rollen bei den ausgewählten TV-Elementen.

Die zwei Kufenfüße incl. Verbindungsträger werden an das ausgewählte TV-Möbel (siehe Seite 112/113/114/115/116/117/118/119/120/121), werkseitig montiert geliefert.

Bei dem Kufenfuß handelt es sich um einen Aufpreis-Artikel der nur bei Erstbestellung montiert werden kann!
Durch das Entfallen des Sockels und der Montage des Kufenfußes ergibt sich eine Gesamthöhe der Möbel von:

Höhenmaß für TV-Elemente
mit Höhe 42cm incl. Kufenfuß
Gesamthöhe = **51cm**

Höhenmaß für TV-Elemente
mit Höhe 51cm incl. Kufenfuß
Gesamthöhe = **60cm**

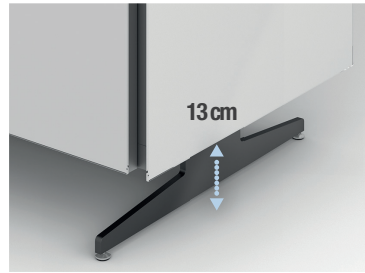
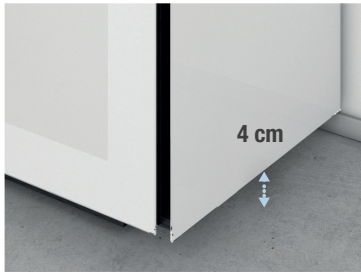

Gesamthöhe

Höhenmaß für TV-Elemente mit Höhe 42cm incl. Kufenfuß - **Gesamthöhe = 51cm**

51 cm

← 125 cm →

← 150 cm →

← 175 cm →

← 200 cm →

Gesamthöhe

Höhenmaß für TV-Elemente mit Höhe 51cm incl. Kufenfuß - **Gesamthöhe = 60cm**

60 cm

← 125 cm →

← 150 cm →

← 175 cm →

← 200 cm →

Bestell-Nr.

MMF 125

MMF 150

MMF 175

MMF 200

Kufenfuß für
Element-Breiten:

für Unterteile
Breite 125cm

für Unterteile
Breite 150cm

für Unterteile
Breite 175cm

für Unterteile
Breite 200cm

Ausführungen

LNO

LRS
LAS

LNO

LRS
LAS

LNO

LRS
LAS

LNO

LRS
LAS

AUSFÜHRUNGEN

METALL-AUSFÜHRUNGEN:

NE

schwarz matt

IN

Edelstahl gebürstet

SI

silber satiniert

AN

anthrazit pulverbeschichtet

DREHBARE UND FIXE TV-SÄULEN

ALLE TV-SÄULEN KÖNNEN AUF ALLE TV-GRUNDELEMENTE MONTIERT WERDEN

MI 310



TV-Säule aus Stahl gebürstet mit Drehfunktion und VESA 200x200 max.

SP 062



Variable TV-Halterung für Flachbildschirme mit VESA größer als 400x800

EMPFEHLUNG! Die Halterung SP 062 sollte generell zu der TV-Säule MI 310 mitbestellt werden, um auch zukünftige größere Fernseher montieren zu können!

AC 376



Runde TV-Säule mit drehbarer Funktion und höhenverstellbaren TV-Halterungen

AC 380

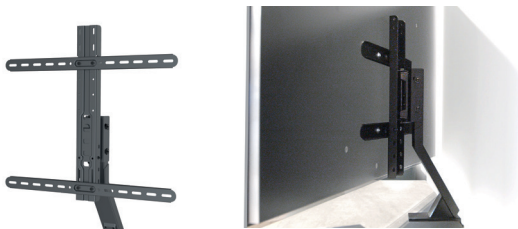

Fixe TV-Säule aus rostfreiem Stahl mit höhenverstellbaren TV-Halterungen

Bestell-Nr.

Art. Metall-Ausführungen:

MI 310

IN

TECHNISCHE DATEN



TV DIMENSION



MAXIMALE BELASTUNG

Funktionen und Verstellmöglichkeiten der verschiedenen TV-Säulen

TV- Größe bis 75 Zoll (190cm)

max 50 Kg.

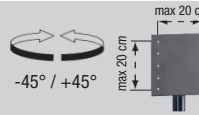

VERPACKUNGSDATEN



GEWICHT IN KG



VOLUMEN



ZERLEGETER ARTIKEL

Kg. 9,8

CBM 0,040

zerlegt

Bestell-Nr.

Art. Metall-Ausführungen:

SP 062

NE

TECHNISCHE DATEN



TV DIMENSION



MAXIMALE BELASTUNG

Funktionen und Verstellmöglichkeiten der verschiedenen TV-Säulen

TV- Größe bis 75 Zoll (190cm)

max 50 Kg.

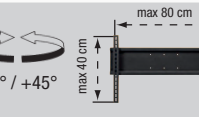

VERPACKUNGSDATEN



GEWICHT IN KG



VOLUMEN



ZERLEGETER ARTIKEL

Kg. 4,5

CBM 0,009

zerlegt

Bestell-Nr.

Art. Metall-Ausführungen:

AC 376
AC 376

SI
AN

TECHNISCHE DATEN



TV DIMENSION



MAXIMALE BELASTUNG

Funktionen und Verstellmöglichkeiten der verschiedenen TV-Säulen

TV- Größe bis 65 Zoll (165cm)

max 45 Kg.

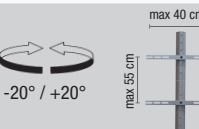

VERPACKUNGSDATEN



GEWICHT IN KG



VOLUMEN



ZERLEGETER ARTIKEL

Kg. 4,8

CBM 0,020

zerlegt

Bestell-Nr.

Art. Metall-Ausführungen:

AC 380

AN

TECHNISCHE DATEN



TV DIMENSION



MAXIMALE BELASTUNG

Funktionen und Verstellmöglichkeiten der verschiedenen TV-Säulen

TV- Größe bis 75 Zoll (190cm)

max 45 Kg.

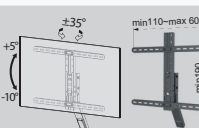

VERPACKUNGSDATEN



GEWICHT IN KG



VOLUMEN



ZERLEGETER ARTIKEL

Kg. 10,2

CBM 0,029

zerlegt

AUSFÜHRUNGEN

GLAS GLÄNZEND	NE Schwarz	BI Weiß	GS Dunkelgrau
---------------	-------------------	----------------	----------------------

DESIGN LINE	LRS Kupfer gebürstet	LAS Stahl gebürstet	LNO schwarz matt
-------------	-----------------------------	----------------------------	-------------------------

HOLZ FURNIERT	RN Asteiche	RG Eiche grau	RA Eiche anthrazit	NS Nussbaum
---------------	--------------------	----------------------	---------------------------	--------------------

KERAMIK	CCE Keramik (Zement)	CPA Keramik (Stone)
---------	-----------------------------	----------------------------

TV-HÄNGEELEMENTE HÖHE 37cm

MMW 150 L / MMW 150 R

Breite 150cm

Höhe 37cm

Tiefe 37cm

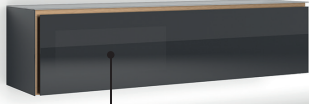

Infrarotdurchlässiges Glas

TV-HÄNGEELEMENT IN HÖHE 37cm – MIT FRONTKLAPPE

TV-Hängeelement mit Soft-Down Frontklappe

Glas-Frontklappe - links oder rechts infrarotdurchlässig für Fernbedienung

Holz-Frontklappe - Hier wird ein Repeater RP 010 benötigt (siehe Seite Nr. 129)

Incl. LED-Beleuchtung mit innenliegendem, beleuchtetem Touch-Dimmer, Mehrfachsteckdose (6Stecker), Glas-Einlegeböden und Rückwandbelüftung.

Achtung: Bei der Bestellung des ausgewählten Möbels, immer die Ausführung L (links) oder R (rechts) angeben!

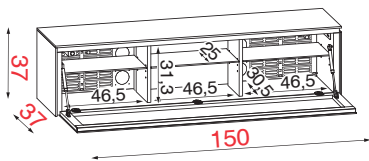
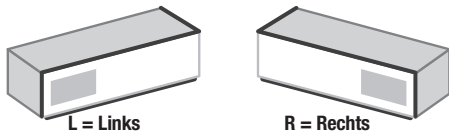

		Bestell-Nr.		
		Front + re. bzw. li. Außenseite	Abdeckplatte + re. bzw. li. Außenseite	Design Line
FRONT GLAS	MMW 150 L/R	NE	NE	LRS LAS LNO
	MMW 150 L/R	BI GS	BI GS	LRS LAS LNO
	MMW 150 L/R	NE BI GS	RN RG RA NS	LRS LAS LNO
	MMW 150 L/R	NE BI GS	CCE	LRS LAS LNO
	MMW 150 L/R	NE BI GS	CPA	LRS LAS LNO
FRONT HOLZ	MMW 150 L/R	RN RG RA NS	NE BI GS	LRS LAS LNO
	MMW 150 L/R	RN RG RA NS	RN RG RA NS	LRS LAS LNO

Weitere Material-Kombinationen sind auf Anfrage möglich!

Der Einsatz von einer Keramik-Frontklappe ist aus technischen Gründen nicht planbar!

TECHNISCHE DATEN



TV DIMENSION



MAXIMALE BELASTUNG



FOLLOW ME SYSTEM



VERSTELLBARE EINLEGEBODEN

TV- Größe bis 65 Zoll (165cm)

max 40 Kg.

ausziehbar 1-8 cm

3 Glasboden + Belastung pro Boden max. 10 kg.

VERPACKUNGSDATEN



GEWICHT IN KG



VOLUMEN



MONTIERTES MÖBEL

Verpackung cm
Breite 160
Höhe 43
Tiefe 42

Kg. 60

CBM 0,308

montiert

AUSFÜHRUNGEN

GLAS GLÄNZEND	NE Schwarz	BI Weiß	GS Dunkelgrau	DESIGN LINE	LRS Kupfer gebürstet	LAS Stahl gebürstet	LNO schwarz matt
HOLZ FURNIERT	RN Asteiche	RG Eiche grau	RA Eiche anthrazit	NS Nussbaum	KERAMIK	CCE Keramik (Zement)	CPA Keramik (Stone)

TV-HÄNGEELEMENTE HÖHE 37cm

MMW 176 L / MMW 176 R		
Breite 175cm	Höhe 37cm	Tiefe 37cm



TV-HÄNGEELEMENT IN HÖHE 37cm – MIT FRONTKLAPPE

TV-Hängeelement mit Soft-Down Frontklappe
Glas-Frontklappe - links oder rechts infrarotdurchlässig für Fernbedienung
Holz-Frontklappe - Hier wird ein Repeater RP 010 benötigt (siehe Seite Nr. 129)
 Incl. LED-Beleuchtung mit innenliegendem, beleuchtetem Touch-Dimmer, Mehrfachsteckdose (6Stecker), Glas-Einlegeböden und Rückwandbelüftung.

Achtung: Bei der Bestellung des ausgewählten Möbels, immer die Ausführung L (links) oder R (rechts) angeben!

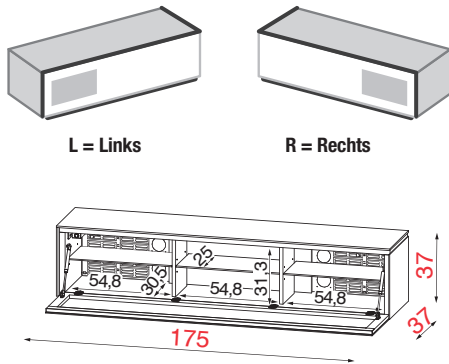

		Bestell-Nr.		
		Front + re. bzw. li. Außenseite	Abdeckplatte + re. bzw. li. Außenseite	Design Line
FRONT GLAS	MMW 176 L/R	NE	NE	LRS LAS LNO
	MMW 176 L/R	BI GS	BI GS	LRS LAS LNO
	MMW 176 L/R	NE BI GS	RN RG RA NS	LRS LAS LNO
	MMW 176 L/R	NE BI GS	CCE	LRS LAS LNO
	MMW 176 L/R	NE BI GS	CPA	LRS LAS LNO
FRONT HOLZ	MMW 176 L/R	RN RG RA NS	NE BI GS	LRS LAS LNO
	MMW 176 L/R	RN RG RA NS	RN RG RA NS	LRS LAS LNO

Weitere Material-Kombinationen sind auf Anfrage möglich!

Der Einsatz von einer Keramik-Frontklappe ist aus technischen Gründen nicht planbar!

TECHNISCHE DATEN		PRODUKT-EXTRAS	
TV DIMENSION	MAXIMALE BELASTUNG	FOLLOW ME SYSTEM	VERSTELLBARE EINLEGEBODEN
TV- Größe bis 75 Zoll (190cm)	max 40 Kg.	ausziehbar 1-8 cm	3 Glasboden + Belastung pro Boden max. 10 kg.
VERPACKUNGSDATEN			
GEWICHT IN KG	VOLUMEN	MONTIERTES MÖBEL	Verpackung cm Breite 185 Höhe 43 Tiefe 42
Kg. 65	CBM 0,356	montiert	

MO&MA

AUSFÜHRUNGEN

GLAS GLÄNZEND	NE Schwarz	BI Weiß	GS Dunkelgrau
---------------	-------------------	----------------	----------------------

DESIGN LINE	LRS Kupfer gebürstet	LAS Stahl gebürstet	LNO schwarz matt
-------------	-----------------------------	----------------------------	-------------------------

HOLZ FURNIERT	RN Asteiche	RG Eiche grau	RA Eiche anthrazit	NS Nussbaum
---------------	--------------------	----------------------	---------------------------	--------------------

KERAMIK	CCE Keramik (Zement)	CPA Keramik (Stone)
---------	-----------------------------	----------------------------

TV-HÄNGEELEMENTE MIT 2 FRONTKLAPPEN - HÖHE 37cm

MMW 200 L / MMW 200 R

Breite 200cm

Höhe 37cm

Tiefe 37cm

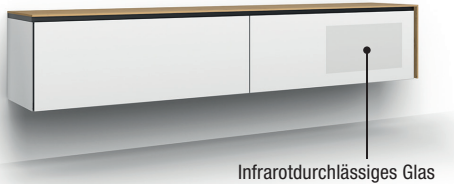

Infrarotdurchlässiges Glas

TV-HÄNGEELEMENT IN HÖHE 37cm – MIT 2 FRONTKLAPPEN

TV-Hängeelement mit Soft-Down Frontklappen

Glas-Frontklappe - links oder rechts infrarotdurchlässig für Fernbedienung

Holz-Frontklappe - Hier wird ein Repeater RP 010 benötigt (siehe Seite Nr. 129)

Incl. LED-Beleuchtung mit innenliegendem, beleuchtetem Touch-Dimmer, Mehrfachsteckdose (6Stecker), Glas-Einlegeböden und Rückwandbelüftung.

Achtung: Bei der Bestellung des ausgewählten Möbels, immer die Ausführung L (links) oder R (rechts) angeben!

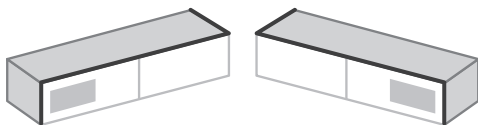

L = Links

R = Rechts

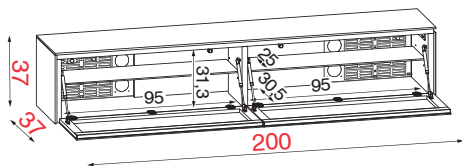

		Bestell-Nr.		
		Front + re. bzw. li. Außenseite	Abdeckplatte + re. bzw. li. Außenseite	Design Line
FRONT GLAS	MMW 200 L/R	NE	NE	LRS LAS LNO
	MMW 200 L/R	BI GS	BI GS	LRS LAS LNO
	MMW 200 L/R	NE BI GS	RN RG RA NS	LRS LAS LNO
	MMW 200 L/R	NE BI GS	CCE	LRS LAS LNO
	MMW 200 L/R	NE BI GS	CPA	LRS LAS LNO
FRONT HOLZ	MMW 200 L/R	RN RG RA NS	NE BI GS	LRS LAS LNO
	MMW 200 L/R	RN RG RA NS	RN RG RA NS	LRS LAS LNO

Weitere Material-Kombinationen sind auf Anfrage möglich!

Der Einsatz von einer Keramik-Frontklappe ist aus technischen Gründen nicht planbar!

TECHNISCHE DATEN



TV DIMENSION



MAXIMALE BELASTUNG



FOLLOW ME SYSTEM



VERSTELLBARE EINLEGEBODEN

TV- Größe bis 85 Zoll (216cm)

max 50 Kg.

ausziehbar 1-8 cm

2 Glasboden + Belastung pro Boden max. 10 kg.

VERPACKUNGSDATEN



GEWICHT IN KG



VOLUMEN



MONTIERTES MOBEL

Verpackung cm
Breite 210
Höhe 43
Tiefe 42

Kg. 80

CBM 0,404

montiert

AUSFÜHRUNGEN

GLAS GLÄNZEND	NE Schwarz	BI Weiß	GS Dunkelgrau
---------------	-------------------	----------------	----------------------

METALL	IN Edelstahl
--------	---------------------

HOLZ FURNIERT	RN Asteiche	RG Eiche grau	RA Eiche anthrazit	NS Nussbaum
---------------	--------------------	----------------------	---------------------------	--------------------

MO&MA ZUBEHÖR

KABELKANÄLE IN DER BREITE 18,6cm

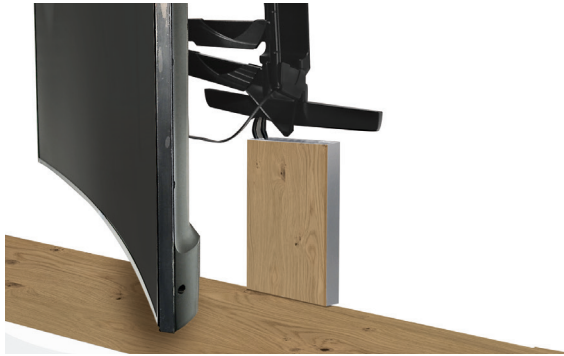

SP 918		
Breite 18,6cm	Höhe 18cm	Tiefe 2,5cm

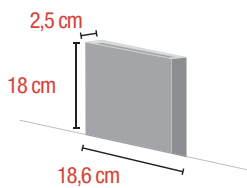

Bestell-Nr.	
FRONT	
SP 918	NE
SP 918	BI GS IN
SP 918	RN RG RA NS

VERPACKUNGSDATEN	
GEWICHT IN KG	VOLUMEN
Kg. 1,1	CBM 0,003
ZERLEGTER ARTIKEL	Verpackung cm Breite 23 Höhe 3,5 Tiefe 24
zerlegt	

SP 933		
Breite 18,6cm	Höhe 33cm	Tiefe 2,5cm

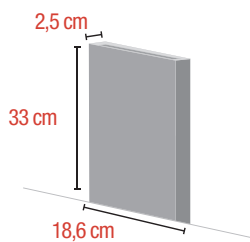

Bestell-Nr.	
FRONT	
SP 933	NE
SP 933	BI GS IN
SP 933	RN RG RA NS

VERPACKUNGSDATEN	
GEWICHT IN KG	VOLUMEN
Kg. 1,8	CBM 0,005
ZERLEGTER ARTIKEL	Verpackung cm Breite 38 Höhe 3,5 Tiefe 24
zerlegt	

REPEATER

RP 010

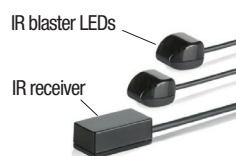
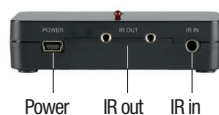
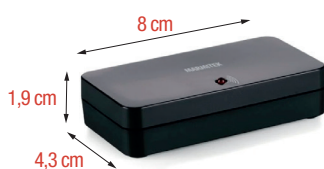

Bestell-Nr.	
Art.	
RP 010	

AUSFÜHRUNGEN

GLAS GLÄNZEND	NE Schwarz	BI Weiß	GS Dunkelgrau
---------------	-------------------	----------------	----------------------

KERAMIK	CCE Keramik (Zement)	CPA Keramik (Stone)
---------	-----------------------------	----------------------------

HOLZ FURNIERT	RN Asteiche	RG Eiche grau	RA Eiche anthrazit	NS Nussbaum
---------------	--------------------	----------------------	---------------------------	--------------------

1-TÜRIGER HÄNGESCHRANK

VR 117 L / VR 117 R

Breite 30cm

Höhe 100cm

Tiefe 30cm



Optional Indirekte LED Beleuchtung (siehe Seite Nr. 138)



1-TÜRIGER HÄNGESCHRANK IN BREITE 30CM MIT RECHTS- ODER LINKS ANGESCHLAGENER GESCHLOSSENER GLAS-, HOLZ- ODER KERAMIK-DREHTÜR

Incl. Glas-Einlegeböden und Push-Pull-Beslag.

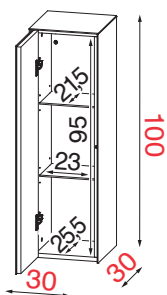

li = Drehtür mit Linksanschlag

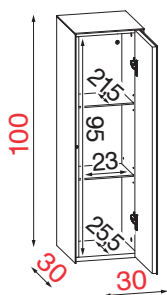

re = Drehtür mit Rechtsanschlag

TECHNISCHE DATEN



max 30 Kg.

PRODUKT-EXTRAS



2 Glasböden Belastung pro Boden max. 10 kg.

VERPACKUNGSDATEN



Kg. 28



CBM 0,142



Montiert

Verpackung cm
Breite 35
Höhe 108
Tiefe 35

Bestell-Nr.

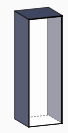

Korpus



Front

	Korpus	Front	
KORPUS GLAS	VR 117	NE	li / re
	VR 117	BI GS	li / re
	VR 117	NE	RN RG RA NS li / re
	VR 117	NE BI GS	RN RG RA NS li / re
	VR 117	NE BI GS	CCE li / re
	VR 117	NE BI GS	CPA li / re
KORPUS HOLZ	VR 117	RN RG RA NS	NE BI GS li / re
	VR 117	RN RG RA NS	RN RG RA NS li / re
KORPUS KERAMIK	VR 117	CCE	NE BI GS li / re
	VR 117	CCE	CCE li / re
	VR 117	CPA	NE BI GS li / re
VR 117	CPA	CPA li / re	

AUSFÜHRUNGEN

GLAS GLÄNZEND	NE Schwarz	BI Weiß	GS Dunkelgrau
---------------	-------------------	----------------	----------------------

KERAMIK	CCE Keramik (Zement)	CPA Keramik (Stone)
---------	-----------------------------	----------------------------

HOLZ FURNIERT	RN Asteiche	RG Eiche grau	RA Eiche anthrazit	NS Nussbaum
---------------	--------------------	----------------------	---------------------------	--------------------

1-TÜRIGER HÄNGESCHRANK

VR 123 L / VR 123 R

Breite 50cm

Höhe 50cm

Tiefe 30cm



**Optional
Indirekte LED
Beleuchtung**
(siehe Seite Nr. 138)



**1-TÜRIGER HÄNGESCHRANK IN BREITE 50CM MIT RECHTS-
ODER LINKS ANGESCHLAGENER GESCHLOSSENER GLAS-
HOLZ- ODER KERAMIK-DREHTÜR**

Incl. Glas-Einlegeböden und Push-Pull-Beschlag.

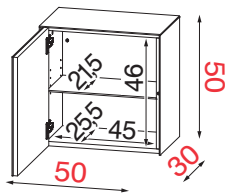

li = Drehtür mit
Linksanschlag

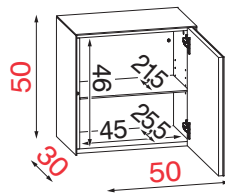

re = Drehtür mit
Rechtsanschlag

TECHNISCHE DATEN



MAXIMALE
BELASTUNG

max
30 Kg.

PRODUKT-EXTRAS



VERSTELLBARE
EINLEGEBÖDEN

1 Glasböden Belastung
max. 10 kg.

VERPACKUNGSDATEN



GEWICHT
IN KG

Kg. 21,5



VOLUMEN

CBM 0,113



MONTIERTES
MOBEL

Montiert

Verpackung cm

Breite 55
Höhe 58
Tiefe 35

Bestell-Nr.

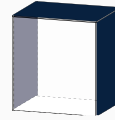

Korpus

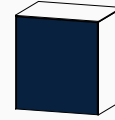

Front

KORPUS GLAS	VR 123	NE	NE	li / re
	VR 123	BI GS	BI GS	li / re
	VR 123	NE	RN RG RA NS	li / re
	VR 123	BI GS	RN RG RA NS	li / re
	VR 123	NE BI GS	CCE	li / re
	VR 123	NE BI GS	CPA	li / re
KORPUS HOLZ	VR 123	RN RG RA NS	NE BI GS	li / re
	VR 123	RN RG RA NS	RN RG RA NS	li / re
KORPUS KERAMIK	VR 123	CCE	NE BI GS	li / re
	VR 123	CCE	CCE	li / re
	VR 123	CPA	NE BI GS	li / re
	VR 123	CPA	CPA	li / re

AUSFÜHRUNGEN

GLAS GLÄNZEND	NE Schwarz	BI Weiß	GS Dunkelgrau
---------------	-------------------	----------------	----------------------

KERAMIK	CCE Keramik (Zement)	CPA Keramik (Stone)
---------	-----------------------------	----------------------------

HOLZ FURNIERT	RN Asteiche	RG Eiche grau	RA Eiche anthrazit	NS Nussbaum
---------------	--------------------	----------------------	---------------------------	--------------------

INNENRÜCKWAND	AN Melamin anthrazit
---------------	-----------------------------

1-TÜRIGER VITRINEN-HÄNGESCHRANK

MMH 040 L / MMH 040 R

Breite 40cm

Höhe 100cm

Tiefe 35cm



1-TÜRIGER VITRINEN-HÄNGESCHRANK IN BREITE 40CM MIT RECHTS- ODER LINKS ANGESCHLAGENER GLAS-DREHTÜR MIT TRANSPARENTEM VITRINENFENSTER

Incl. Vitrinen-Innenbeleuchtung, Glas-Einlegeböden, Push-Pull-Beschlag.

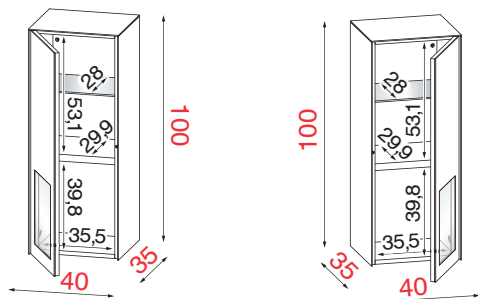

li = Drehtür mit Linksanschlag

re = Drehtür mit Rechtsanschlag

TECHNISCHE DATEN	PRODUKT-EXTRAS
<p>MAXIMALE BELASTUNG</p> <p>max 30 Kg.</p>	<p>VERSTELLBARE EINLEGEBODEN</p> <p>1 Glasboden + 1 fixer Holzboden Belastung pro Boden max. 10 kg</p>
VERPACKUNGSDATEN	
<p>GEWICHT IN KG</p> <p>Kg. 35</p>	<p>VOLUMEN</p> <p>CBM 0,170</p>
<p>MONTIERTES MOBEL</p> <p>Montiert</p>	<p>Verpackung cm</p> <p>Breite 45</p> <p>Höhe 108</p> <p>Tiefe 35</p>

		Bestell-Nr.			
		Korpus	Front	V-Rückwand	
KORPUS GLAS	MMH 040	NE	NE	AN	li / re
	MMH 040	BI GS	BI GS	AN	li / re
	MMH 040	NE	NE	RN RG RA NS	li / re
	MMH 040	BI GS	BI GS	RN RG RA NS	li / re
	MMH 040	NE	NE	CCE	li / re
	MMH 040	BI GS	BI GS	CCE	li / re
	MMH 040	NE	NE	CPA	li / re
KORPUS HOLZ	MMH 040	RN RG RA NS	NE BI GS	AN	li / re
	MMH 040	RN RG RA NS	NE BI GS	RN RG RA NS	li / re
KORPUS KERAMIK	MMH 040	CCE	NE BI GS	AN	li / re
	MMH 040	CCE	NE BI GS	CCE	li / re
	MMH 040	CPA	NE BI GS	AN	li / re
	MMH 040	CPA	NE BI GS	CPA	li / re

AUSFÜHRUNGEN

GLAS GLÄNZEND	NE Schwarz	BI Weiß	GS Dunkelgrau
---------------	-------------------	----------------	----------------------

KERAMIK	CCE Keramik (Zement)	CPA Keramik (Stone)
---------	-----------------------------	----------------------------

HOLZ FURNIERT	RN Asteiche	RG Eiche grau	RA Eiche anthrazit	NS Nussbaum
---------------	--------------------	----------------------	---------------------------	--------------------

1-TÜRIGER HÄNGESCHRANK

MMH 041 L / MMH 041 R

Breite 40cm

Höhe 100cm

Tiefe 35cm



Optional
Indirekte LED
Beleuchtung
(siehe Seite Nr. 138)



1-TÜRIGER HÄNGESCHRANK IN BREITE 40CM MIT RECHTS-
ODER LINKS ANGESCHLAGENER GESCHLOSSENER GLAS-
HOLZ- ODER KERAMIK-DREHTÜR

Incl. Glas-Einlegeböden und Push-Pull-Beschlag.

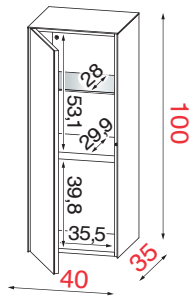

li = Drehtür mit
Linksanschlag

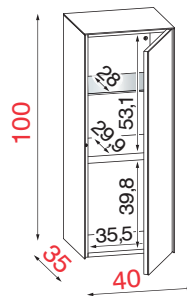

re = Drehtür mit
Rechtsanschlag

TECHNISCHE DATEN	PRODUKT-EXTRAS
 MAXIMALE BELASTUNG	 VERSTELLBARE EINLEGEBODEN
max 30 Kg.	1 Glasboden + 1 fixer Holzboden Belastung pro Boden max. 10 kg

VERPACKUNGSDATEN

GEWICHT
IN KG

Kg. 35

VOLUMEN

CBM 0,170

MONTIERTES
MOBEL

Montiert

Verpackung cm
Breite 45
Höhe 108
Tiefe 35

		Bestell-Nr.		
		Korpus	Front	
KORPUS GLAS	MMH 041	NE	NE	li / re
	MMH 041	BI GS	BI GS	li / re
	MMH 041	NE	RN RG RA NS	li / re
	MMH 041	BI GS	RN RG RA NS	li / re
	MMH 041	NE BI GS	CCE	li / re
	MMH 041	NE BI GS	CPA	li / re
KORPUS HOLZ	MMH 041	RN RG RA NS	NE BI GS	li / re
	MMH 041	RN RG RA NS	RN RG RA NS	li / re
KORPUS KERAMIK	MMH 041	CCE	NE BI GS	li / re
	MMH 041	CCE	CCE	li / re
	MMH 041	CPA	NE BI GS	li / re
	MMH 041	CPA	CPA	li / re

AUSFÜHRUNGEN

GLAS GLÄNZEND	NE Schwarz	BI Weiß	GS Dunkelgrau
---------------	-------------------	----------------	----------------------

KERAMIK	CCE Keramik (Zement)	CPA Keramik (Stone)
---------	-----------------------------	----------------------------

HOLZ FURNIERT	RN Asteiche	RG Eiche grau	RA Eiche anthrazit	NS Nussbaum
---------------	--------------------	----------------------	---------------------------	--------------------

INNENRÜCKWAND	AN Melamin anthrazit
---------------	-----------------------------

2-TÜRIGER VITRINEN-HÄNGESCHRANK

MMH 080

Breite 80cm

Höhe 100cm

Tiefe 35cm



2-TÜRIGER VITRINEN-HÄNGESCHRANK IN BREITE 80CM MIT ZWEI GLAS-DREHTÜREN MIT TRANSPARENTEN VITRINEN-FENSTERN

Incl. Vitrinen-Innenbeleuchtung, mit Touchdimmer, Glas-Einlegeböden, Push-Pull-Beschlag.

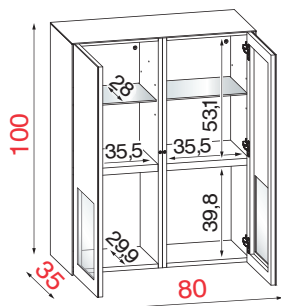

TECHNISCHE DATEN	PRODUKT-EXTRAS
<p>MAXIMALE BELASTUNG</p>	<p>VERSTELLBARE EINLEGEBOEDEN</p>
max 60 Kg.	2 Glasböden + 2 fixe Holzböden Belastung pro Boden max. 10 kg.

VERPACKUNGSDATEN		
<p>GEWICHT IN KG</p>	<p>VOLUMEN</p>	<p>MONTIERTES MOBEL</p>
Kg. 65	CBM 0,340	Teilweise montiert (2 Kollis)

Verpackung cm
Breite 45
Höhe 108
Tiefe 35

Bestell-Nr.				
	Korpus	Front	V-Rückwand	
KORPUS GLAS	MMH 080	NE	AN	
	MMH 080	BI GS	AN	
	MMH 080	NE	RN RG RA NS	
	MMH 080	BI GS	RN RG RA NS	
	MMH 080	NE	CCE	
	MMH 080	BI GS	CCE	
	MMH 080	NE	CPA	
	MMH 080	BI GS	CPA	
	KORPUS HOLZ	MMH 080	RN RG RA NS	AN
		MMH 080	RN RG RA NS	RN RG RA NS
MMH 080		NE BI GS	AN	
KORPUS KERAMIK	MMH 080	CCE	NE BI GS	
	MMH 080	CCE	NE BI GS	
	MMH 080	CPA	NE BI GS	
	MMH 080	CPA	NE BI GS	

AUSFÜHRUNGEN

GLAS GLÄNZEND	NE Schwarz	BI Weiß	GS Dunkelgrau
---------------	-------------------	----------------	----------------------

KERAMIK	CCE Keramik (Zement)	CPA Keramik (Stone)
---------	-----------------------------	----------------------------

HOLZ FURNIERT	RN Asteiche	RG Eiche grau	RA Eiche anthrazit	NS Nussbaum
---------------	--------------------	----------------------	---------------------------	--------------------

2-TÜRIGER HÄNGESCHRANK

MMH 081

Breite 80cm

Höhe 100cm

Tiefe 35cm



Optional Indirekte LED Beleuchtung
(siehe Seite Nr. 138)



2-TÜRIGER HÄNGESCHRANK IN BREITE 80CM MIT ZWEI GESCHLOSSENEN GLAS-, HOLZ- ODER KERAMIK-DREHTÜR

Incl. Glas-Einlegeböden und Push-Pull-Beschlag.

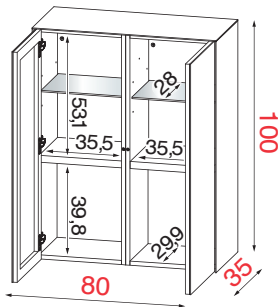

TECHNISCHE DATEN



MAXIMALE BELASTUNG

max 60 Kg.

PRODUKT-EXTRAS



VERSTELLBARE EINLEGEBODEN

2 Glasböden + 2 fixe Holzböden Belastung pro Boden max. 10 kg.

VERPACKUNGSDATEN



GEWICHT IN KG

Kg. 65



VOLUMEN

CBM 0,340



MONTIERTES MOBEL

Teilweise montiert (2 Kollis)

Verpackung cm

Breite 45
Höhe 108
Tiefe 35

Bestell-Nr.



Korpus

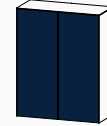

Front

	Korpus	Front	
KORPUS GLAS	MMH 081	NE	NE
	MMH 081	BI GS	BI GS
	MMH 081	NE	RN RG RA NS
	MMH 081	BI GS	RN RG RA NS
	MMH 081	NE BI GS	CCE
	MMH 081	NE BI GS	CPA
KORPUS HOLZ	MMH 081	RN RG RA NS	NE BI GS
	MMH 081	RN RG RA NS	RN RG RA NS
KORPUS KERAMIK	MMH 081	CCE	NE BI GS
	MMH 081	CCE	CCE
	MMH 081	CPA	NE BI GS
	MMH 081	CPA	CPA

AUSFÜHRUNGEN

KORPUS-AUSFÜHRUNG	NEM	Metall anthrazit metallic
-------------------	------------	---------------------------

GLAS GLÄNZEND	SP	Verspiegelt
---------------	-----------	-------------

HOLZ FURNIERT	RN	Asteiche	RG	Eiche grau	RA	Eiche anthrazit	NS	Nussbaum
---------------	-----------	----------	-----------	------------	-----------	-----------------	-----------	----------

KERAMIK	CCE	Keramik (Zement)	CPA	Keramik (Stone)
---------	------------	------------------	------------	-----------------

OFFENES, QUADRATISCHES HÄNGEREGALL

MM 351		
Breite 50cm	Höhe 50cm	Tiefe 25cm



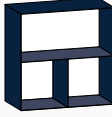
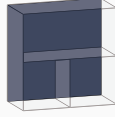

Bestell-Nr.		
		
Korpus	Rückwand	
MM 351	NEM	SP
MM 351	NEM	RN RG RA NS
MM 351	NEM	CCE
MM 351	NEM	CPA

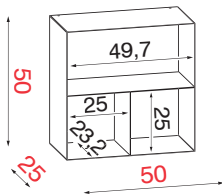
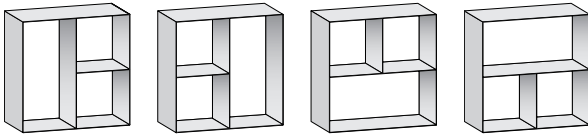

MO&MA

OFFENES HÄNGEREGAL IN BREITE 50CM MIT REGAL-INNENEINTEILUNG

Offenes quadratisches Hängeregall in 4 verschiedenen Positionen montierbar.
Die Rückwand kann verspiegelt, in verschiedenen Holzvarianten oder verschiedenen. Keramikausführungen geplant werden.



TECHNISCHE DATEN	PRODUKT-EXTRAS
 MAXIMALE BELASTUNG	 VERSTELLBARE EINLEGEBODEN
max 30 Kg.	2 fixe Metallböden Belastung pro Boden max. 10 kg.

VERPACKUNGSDATEN		
 GEWICHT IN KG	 VOLUMEN	 MONTIERTES MOBEL
Kg. 15	CBM 0,098	montiert

Verpackung cm
Breite 55
Höhe 55
Tiefe 30

AUSFÜHRUNGEN

KORPUS-AUSFÜHRUNG	NEM	Metall anthrazit metallisch
-------------------	------------	-----------------------------

GLAS GLÄNZEND	SP	Verspiegelt
---------------	-----------	-------------

HOLZ FURNIERT	RN	Asteiche	RG	Eiche grau	RA	Eiche anthrazit	NS	Nussbaum
---------------	-----------	----------	-----------	------------	-----------	-----------------	-----------	----------

KERAMIK	CCE	Keramik (Zement)	CPA	Keramik (Stone)
---------	------------	------------------	------------	-----------------

OFFENES, RECHTECKIGES HÄNGEREGAL

MM 352		
Breite 30/100cm	Höhe 100/30cm	Tiefe 25cm

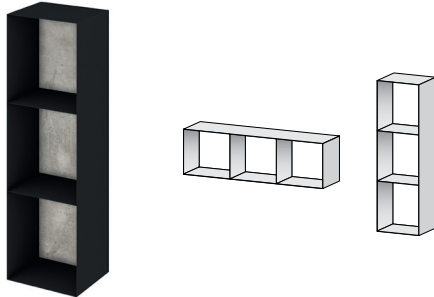

OFFENES HÄNGEREGAL IN BREITE 30CM / 100CM MIT REGAL-INNENEINTEILUNG

Offenes Hängeregale senkrecht oder waagrecht montierbar. Die Rückwand kann verspiegelt, in verschiedenen Holzvarianten oder verschiedenen. Keramikausführungen geplant werden.

		Bestell-Nr.		
		Korpus	Rückwand	
KORPUS METAL	MM 352	NEM	SP	
	MM 352	NEM	RN RG RA NS	
	MM 352	NEM	CCE	
	MM 352	NEM	CPA	

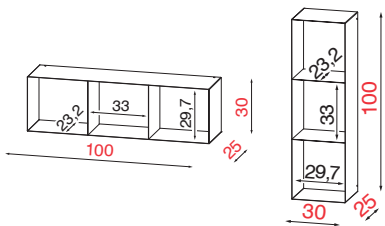

TECHNISCHE DATEN	PRODUKT-EXTRAS	VERPACKUNGSDATEN		
MAXIMALE BELASTUNG	VERSTELLBARE EINLEGEBODEN	GEWICHT IN KG	VOLUMEN	MONTIERTES MOBEL
max 30 Kg.	2 fixe Metallböden Belastung pro Boden max. 10 kg.	Kg. 17	CBM 0,120	montiert
		Verpackung cm Breite 35 Höhe 105 Tiefe 30		

OFFENES, RECHTECKIGES HÄNGEREGAL MIT DESIGN-INNENEINTEILUNG

MM 353		
Breite 40/100cm	Höhe 100/40cm	Tiefe 35cm

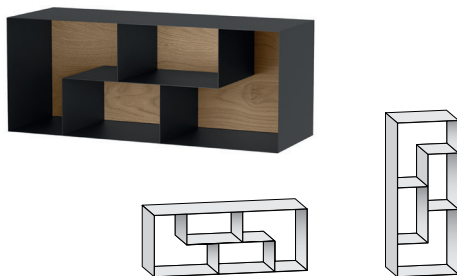

OFFENES HÄNGEREGAL IN BREITE 40CM / 100CM MIT REGAL-INNENEINTEILUNG

Offenes Hängeregale senkrecht oder waagrecht montierbar. Die Rückwand kann verspiegelt, in verschiedenen Holzvarianten oder verschiedenen. Keramikausführungen geplant werden.

		Bestell-Nr.		
		Korpus	Rückwand	
KORPUS METAL	MM 353	NEM	SP	
	MM 353	NEM	RN RG RA NS	
	MM 353	NEM	CCE	
	MM 353	NEM	CPA	

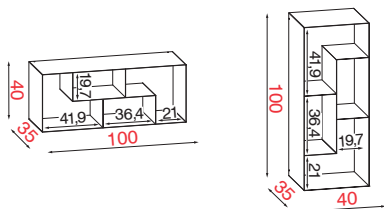

TECHNISCHE DATEN	PRODUKT-EXTRAS	VERPACKUNGSDATEN		
MAXIMALE BELASTUNG	VERSTELLBARE EINLEGEBODEN	GEWICHT IN KG	VOLUMEN	MONTIERTES MOBEL
max 30 Kg.	4 fixe Metallböden Belastung pro Boden max. 10 kg..	Kg. 27	CBM 0,190	montiert
		Verpackung cm Breite 45 Höhe 105 Tiefe 40		





INDIREKTE LED-BELEUCHTUNG FÜR HÄNGESCHRÄNKE, INCL. BELEUCHTETEM TOUCH-DIMMER

Es handelt sich hierbei um einen Aufpreis-Artikel. Nur zur werkseitigen Montage, bei Erstbestellung möglich!



Optionale Indirekte LED-Beleuchtung

MO&MA

Bestell-Nr.	Ausführung / Material / Infos	Breite
 MML 30	6.400 K 1,5 W 120 Lumen	für 30cm
 MML 40	6.400 K 1,5 W 120 Lumen	für 40cm
 MML 50	6.400 K 1,5 W 120 Lumen	für 50cm
 MML 60	6.400 K 1,5 W 120 Lumen	für 60cm
 MML 80	6.400 K 1,5 W 120 Lumen	für 80cm

Trafos für Einsatz der indirekten LED-Beleuchtung

Bestell-Nr.	Ausführung / Material / Infos	Breite
 MMP 012 W	Trafo für einzelne Elemente incl. Touch-Dimmer	bis 200cm LED

AUSFÜHRUNGEN

ABDECKPLATTE	GLAS GLÄNZEND	NE	Schwarz	BI	Weiß	GS	Dunkelgrau		
	HOLZ FURNIERT	RN	Asteiche furniert	RG	Eiche grau furniert	RA	Eiche anthrazit furniert	NS	Nussbaum furniert
TRÄGERPLATTE-UMRANDUNG		LRS	Kupfer gebürstet	LAS	Stahl gebürstet	LNO	schwarz matt		

WAND-ABLAGEBOARD IN TIEFE 25CM - IN DEN BREITEN 100 / 125 / 150CM.



Wand-Ablageboard: Höhe 3cm

Die Abdeckplatten der Ablageboarde können in verschiedenen Glas oder Holzau Ausführungen geplant werden.

Die Umrandung der Trägerplatte ist in verschiedenen Designabsetzungen (Kupfer, Edelstahl oder Schwarz), individuell planbar. Maximale Belastbarkeit der Wand-Steckboarde - 15 Kg, abhängig von der Wandbeschaffenheit.

Incl. Wand-Montageset mit Wandhalterungen

Art. MMM 100		
Breite 100cm	Höhe 3cm	Tiefe 25cm

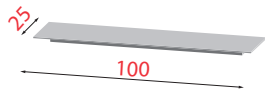

TECHNISCHE DATEN	VERPACKUNGSDATEN		
MAXIMALE BELASTUNG Kg. 15	GEWICHT IN KG Kg. 6	VOLUMEN CBM 0,042	ZERLEGETER ARTIKEL zerlegt

		Bestell-Nr.		
		Abdeckplatte	Umrandung	
GLAS	MMM 100	NE	LRS LAS LNO	
	MMM 100	BI GS	LRS LAS LNO	
HOLZ	MMM 100	RN RG RA NS	LRS LAS LNO	

Art. MMM 125		
Breite 125cm	Höhe 3cm	Tiefe 25cm

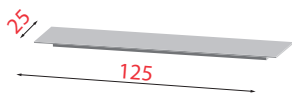

TECHNISCHE DATEN	VERPACKUNGSDATEN		
MAXIMALE BELASTUNG Kg. 15	GEWICHT IN KG Kg. 7	VOLUMEN CBM 0,051	ZERLEGETER ARTIKEL zerlegt

		Bestell-Nr.		
		Abdeckplatte	Umrandung	
GLAS	MMM 125	NE	LRS LAS LNO	
	MMM 125	BI GS	LRS LAS LNO	
HOLZ	MMM 125	RN RG RA NS	LRS LAS LNO	

Art. MMM 150		
Breite 150cm	Höhe 3cm	Tiefe 25cm

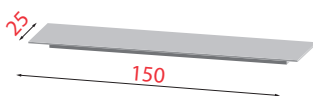

TECHNISCHE DATEN	VERPACKUNGSDATEN		
MAXIMALE BELASTUNG Kg. 15	GEWICHT IN KG Kg. 8	VOLUMEN CBM 0,074	ZERLEGETER ARTIKEL zerlegt

		Bestell-Nr.		
		Abdeckplatte	Umrandung	
GLAS	MMM 150	NE	LRS LAS LNO	
	MMM 150	BI GS	LRS LAS LNO	
HOLZ	MMM 150	RN RG RA NS	LRS LAS LNO	

AUSFÜHRUNGEN

GLAS GLÄNZEND	NE	Schwarz	BI	Weiß	GS	Dunkelgrau	DESIGN LINE	LRS	Kupfer gebürstet	LAS	Stahl gebürstet	LNO	schwarz matt			
HOLZ FURNIERT	RN	Asteiche	RG	Eiche grau	RA	Eiche anthrazit	NS	Nussbaum	MELAMIN	AN	Melamin anthrazit	KERAMIK	CCE	Keramik (Zement)	CPA	Keramik (Stone)

BODENSTEHENDE, 1 TÜRIGE, NIEDRIGE VITRINE

MMV 060 L / MMV 060 R

Breite 60cm

Höhe 164cm

Tiefe 37cm



BODENSTEHENDE, 1-TÜRIGE, NIEDRIGE VITRINE IN BREITE 60CM - MIT RECHTS- ODER LINKS ANGESCHLAGENER GLAS-DREHTÜR MIT TRANSPARENTEM VITRINENFENSTER

Incl. Vitrinen-Innenbeleuchtung mit integriertem Touchdimmer, Glas-Einlegeböden, Push-Pull-Beschlag und justierbaren Stellfüßen **Design-Line** und Materialabsetzung wie Türanschlag (rechts oder links)

Achtung: Bei der Bestellung des ausgewählten Möbels, immer die Ausführung L (links) oder R (rechts) angeben!

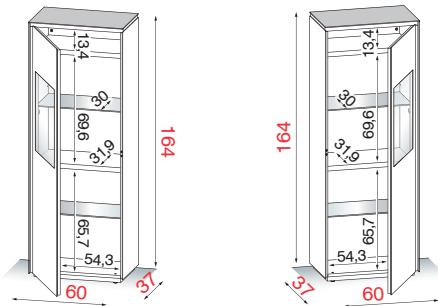

L = Drehtür mit Linksanschlag

R = Drehtür mit Rechtsanschlag

		Bestell-Nr.			
		Front + re. bzw. li. Außenseite	Abdeckplatte + re. bzw. li. Außenseite	Design Line	V-Rückwand
FRONT GLAS	MMV 060 L/R	NE	NE	LRS LAS LNO	AN
	MMV 060 L/R	BI GS	BI GS	LRS LAS LNO	AN
	MMV 060 L/R	NE BI GS	RN RG RA NS	LRS LAS LNO	RN RG RA NS
	MMV 060 L/R	NE BI GS	CCE	LRS LAS LNO	CCE
	MMV 060 L/R	NE BI GS	CPA	LRS LAS LNO	CPA

TECHNISCHE DATEN



MAXIMALE
BELASTUNG

max
40 Kg.

PRODUKT-EXTRAS



VERSTELLBARE
EINLEGEBODEN

2 Glasböden + 2 fixe
Holzböden Belastung pro
Boden max. 10 kg.

VERPACKUNGSDATEN



GEWICHT
IN KG

Kg. 85



VOLUMEN

CBM 0,478



MONTIERTES
MÖBEL

Montiert

AUSFÜHRUNGEN

GLAS GLÄNZEND	NE Schwarz	BI Weiß	GS Dunkelgrau	DESIGN LINE	LRS Kupfer gebürstet	LAS Stahl gebürstet	LNO schwarz matt
HOLZ FURNIERT	RN Asteiche	RG Eiche grau	RA Eiche anthrazit	NS Nussbaum	KERAMIK	CCE Keramik (Zement)	CPA Keramik (Stone)

BODENSTEHENDER, 1 TÜRIGER, NIEDRIGER SCHRANK

MMV 061 L / MMV 061 R

Breite 60cm

Höhe 164cm

Tiefe 37cm



BODENSTEHENDER, 1-TÜRIGER, NIEDRIGER SCHRANK IN BREITE 60CM - MIT RECHTS- ODER LINKS ANGESCHLAGENER GLAS-DREHTÜR

Incl. Glas-Einlegeböden, Push-Pull-Beschlag und justierbaren Stellfüßen

Design-Line und Materialabsetzung wie Türanschlag (rechts oder links)

Achtung: Bei der Bestellung des ausgewählten Möbels, immer die Ausführung L (links) oder R (rechts) angeben!



L = Drehtür mit Linksanschlag

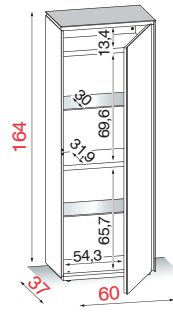

R = Drehtür mit Rechtsanschlag

		Bestell-Nr.		
		Front + re. bzw. li. Außenseite	Abdeckplatte + re. bzw. li. Außenseite	Design Line
FRONT GLAS	MMV 061 L/R	NE	NE	LRS LAS LNO
	MMV 061 L/R	BI GS	BI GS	LRS LAS LNO
	MMV 061 L/R	NE BI GS	RN RG RA NS	LRS LAS LNO
	MMV 061 L/R	NE BI GS	CCE	LRS LAS LNO
	MMV 061 L/R	NE BI GS	CPA	LRS LAS LNO
FRONT HOLZ	MMV 061 L/R	RN RG RA NS	NE BI GS	LRS LAS LNO
	MMV 061 L/R	RN RG RA NS	RN RG RA NS	LRS LAS LNO

TECHNISCHE DATEN	PRODUKT-EXTRAS
<p>MAXIMALE BELASTUNG</p>	<p>VERSTELLBARE EINLEGEBÖDEN</p>
max 40 Kg.	2 Glasböden + 2 fixe Holzböden Belastung pro Boden max. 10 kg.

VERPACKUNGSDATEN		
<p>GEWICHT IN KG</p>	<p>VOLUMEN</p>	<p>MONTIERTES MOBEL</p>
Kg. 85	CBM 0,478	Montiert

MO&MA

AUSFÜHRUNGEN

GLAS GLÄNZEND	NE	Schwarz	BI	Weiß	GS	Dunkelgrau	DESIGN LINE	LRS	Kupfer gebürstet	LAS	Stahl gebürstet	LNO	schwarz matt			
HOLZ FURNIERT	RN	Asteiche	RG	Eiche grau	RA	Eiche anthrazit	NS	Nussbaum	MELAMIN	AN	Melamin anthrazit	KERAMIK	CCE	Keramik (Zement)	CPA	Keramik (Stone)

BODENSTEHENDE, 1 TÜRIGE, HOHE VITRINE

MMV 062 L / MMV 062 R

Breite 60cm

Höhe 195cm

Tiefe 45cm



MO&MA

BODENSTEHENDE, 1-TÜRIGE, HOHE VITRINE IN BREITE 60CM MIT RECHTS- ODER LINKS ANGESCHLAGENER GLAS-DREHTÜR MIT TRANSPARENTEM VITRINENFENSTER

Incl. Vitrinen Innenbeleuchtung mit integriertem Touchdimmer, Glas-Einlegeböden, Push-Pull-Beschlag und justierbaren Stellfüßen
Design-Line und Materialabsetzung wie Türanschlag (rechts oder links)

Achtung: Bei der Bestellung des ausgewählten Möbels, immer die Ausführung L (links) oder R (rechts) angeben!

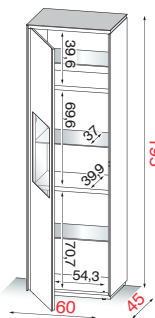

L = Drehtür mit Linksanschlag

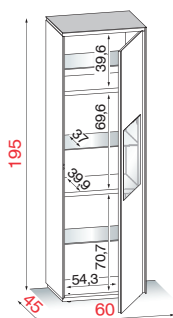

R = Drehtür mit Rechtsanschlag

		Bestell-Nr.			
		Front + re. bzw. li. Außenseite	Abdeckplatte + re. bzw. li. Außenseite	Design Line	V-Rückwand
FRONT GLAS	MMV 062 L/R	NE	NE	LRS LAS LNO	AN
	MMV 062 L/R	BI GS	BI GS	LRS LAS LNO	AN
	MMV 062 L/R	NE BI GS	RN RG RA NS	LRS LAS LNO	RN RG RA NS
	MMV 062 L/R	NE BI GS	CCE	LRS LAS LNO	CCE
	MMV 062 L/R	NE BI GS	CPA	LRS LAS LNO	CPA

TECHNISCHE DATEN



MAXIMALE
BELASTUNG

max
40 Kg.

PRODUKT-EXTRAS



VERSTELLBARE
EINLEGEBODEN

3 Glasböden + 2 fixe
Holzböden Belastung pro
Boden max. 10 kg.

VERPACKUNGSDATEN



GEWICHT
IN KG

Kg. 105



VOLUMEN

CBM 0,666



MONTIERTES
MÖBEL

Montiert

AUSFÜHRUNGEN

GLAS GLÄNZEND	NE Schwarz	BI Weiß	GS Dunkelgrau	DESIGN LINE	LRS Kupfer gebürstet	LAS Stahl gebürstet	LNO schwarz matt
HOLZ FURNIERT	RN Asteiche	RG Eiche grau	RA Eiche anthrazit	NS Nussbaum	KERAMIK	CCE Keramik (Zement)	CPA Keramik (Stone)

BODENSTEHENDER, 1 TÜRIGER, HOHER SCHRANK

MMV 063 L / MMV 063 R

Breite 60cm

Höhe 195cm

Tiefe 45cm



BODENSTEHENDER, 1-TÜRIGER, HOHER SCHRANK IN BREITE 60CM - MIT RECHTS- ODER LINKS ANGESCHLAGENER GLAS-DREHTÜR

Incl. Glas-Einlegeböden, Push-Pull-Beslag und justierbaren Stellfüßen. **Design-Line und Materialabsetzung wie Türanschlag (rechts oder links)**

Achtung: Bei der Bestellung des ausgewählten Möbels, immer die Ausführung L (links) oder R (rechts) angeben!

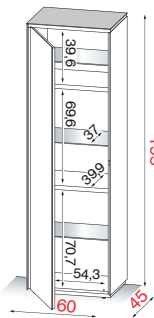

L = Drehtür mit Linksanschlag

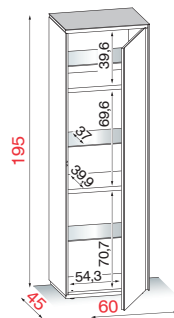

R = Drehtür mit Rechtsanschlag

		Bestell-Nr.		
		Front + re. bzw. li. Außenseite	Abdeckplatte + re. bzw. li. Außenseite	Design Line
FRONT GLAS	MMV 063 L/R	NE	NE	LRS LAS LNO
	MMV 063 L/R	BI GS	BI GS	LRS LAS LNO
	MMV 063 L/R	NE BI GS	RN RG RA NS	LRS LAS LNO
	MMV 063 L/R	NE BI GS	CCE	LRS LAS LNO
	MMV 063 L/R	NE BI GS	CPA	LRS LAS LNO
FRONT HOLZ	MMV 063 L/R	RN RG RA NS	NE BI GS	LRS LAS LNO
	MMV 063 L/R	RN RG RA NS	RN RG RA NS	LRS LAS LNO

TECHNISCHE DATEN	PRODUKT-EXTRAS
<p>MAXIMALE BELASTUNG</p>	<p>VERSTELLBARE EINLEGEBODEN</p>
max 40 Kg.	3 Glasböden + 2 fixe Holzböden Belastung pro Boden max. 10 kg.
VERPACKUNGSDATEN	
<p>GEWICHT IN KG</p>	<p>VOLUMEN</p>
Kg. 105	CBM 0,666
	<p>MONTIERTES MOBEL</p>
	Montiert

MO&MA

AUSFÜHRUNGEN

GLAS GLÄNZEND	NE	Schwarz	BI	Weiß	GS	Dunkelgrau	DESIGN LINE	LRS	Kupfer gebürstet	LAS	Stahl gebürstet	LNO	schwarz matt			
HOLZ FURNIERT	RN	Asteiche	RG	Eiche grau	RA	Eiche anthrazit	NS	Nussbaum	MELAMIN	AN	Melamin anthrazit	KERAMIK	CCE	Keramik (Zement)	CPA	Keramik (Stone)

WANDHÄNGENDE, 1 TÜRIGE, NIEDRIGE VITRINE

MMV 064L / MMV 064 R

Breite 60cm

Höhe 160cm

Tiefe 37cm



MO&MA

WANDHÄNGENDE, 1-TÜRIGE, NIEDRIGE VITRINE IN BREITE 60CM - MIT RECHTS- ODER LINKS ANGESCHLAGENER GLAS-DREHTÜR MIT TRANSPARENTEM VITRINENFENSTER

Incl. Vitrinen Innenbeleuchtung mit integriertem Touchdimmer, Glas-Einlegeböden und Push-Pull-Beschlag

Design-Line und Materialabsetzung wie Türanschlag (rechts oder links)

Achtung: Bei der Bestellung des ausgewählten Möbels, immer die Ausführung L (links) oder R (rechts) angeben!

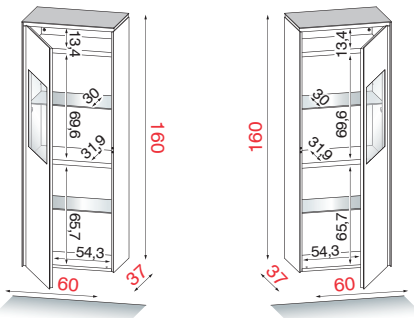

L = Drehtür mit Linksanschlag

R = Drehtür mit Rechtsanschlag

		Bestell-Nr.			
		Front + re. bzw. li. Außenseite	Abdeckplatte + re. bzw. li. Außenseite	Design Line	V-Rückwand
FRONT GLAS	MMV 064 L/R	NE	NE	LRS LAS LNO	AN
	MMV 064 L/R	BI GS	BI GS	LRS LAS LNO	AN
	MMV 064 L/R	NE BI GS	RN RG RA NS	LRS LAS LNO	RN RG RA NS
	MMV 064 L/R	NE BI GS	CCE	LRS LAS LNO	CCE
	MMV 064 L/R	NE BI GS	CPA	LRS LAS LNO	CPA

TECHNISCHE DATEN



MAXIMALE
BELASTUNG

max
40 Kg.

PRODUKT-EXTRAS



VERSTELLBARE
EINLEGEBODEN

2 Glasböden + 2 fixe
Holzböden Belastung pro
Boden max. 10 kg.

VERPACKUNGSDATEN



GEWICHT
IN KG

Kg. 83



VOLUMEN

CBM 0,464



MONTIERTES
MÖBEL

Montiert

AUSFÜHRUNGEN

GLAS GLÄNZEND	NE Schwarz	BI Weiß	GS Dunkelgrau	DESIGN LINE	LRS Kupfer gebürstet	LAS Stahl gebürstet	LNO schwarz matt
HOLZ FURNIERT	RN Asteiche	RG Eiche grau	RA Eiche anthrazit	NS Nussbaum	KERAMIK	CCE Keramik (Zement)	CPA Keramik (Stone)

WANDHÄNGENDER, 1 TÜRIGER, NIEDRIGER SCHRANK

MMV 065 L / MMV 065R

Breite 60cm

Höhe 160cm

Tiefe 37cm



Optional Indirekte LED Beleuchtung
(siehe Seite Nr. 138)



WANDHÄNGENDER, 1-TÜRIGER, NIEDRIGER SCHRANK IN BREITE 60CM - MIT RECHTS- ODER LINKS ANGESCHLAGENER GLAS-DREHTÜR

Incl. Glas-Einlegeböden und Push-Pull-Beschlag
Design-Line und Materialabsetzung wie Türanschlag (rechts oder links)

Achtung: Bei der Bestellung des ausgewählten Möbels, immer die Ausführung L (links) oder R (rechts) angeben!

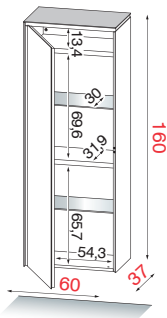

L = Drehtür mit Linksanschlag

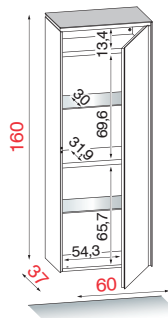

R = Drehtür mit Rechtsanschlag

		Bestell-Nr.		
		Front + re. bzw. li. Außenseite	Abdeckplatte + re. bzw. li. Außenseite	Design Line
FRONT GLAS	MMV 065 L/R	NE	NE	LRS LAS LNO
	MMV 065 L/R	BI GS	BI GS	LRS LAS LNO
	MMV 065 L/R	NE BI GS	RN RG RA NS	LRS LAS LNO
	MMV 065 L/R	NE BI GS	CCE	LRS LAS LNO
	MMV 065 L/R	NE BI GS	CPA	LRS LAS LNO
FRONT HOLZ	MMV 065 L/R	RN RG RA NS	NE BI GS	LRS LAS LNO
	MMV 065 L/R	RN RG RA NS	RN RG RA NS	LRS LAS LNO

TECHNISCHE DATEN	PRODUKT-EXTRAS
 MAXIMALE BELASTUNG max 40 Kg.	 VERSTELLBARE EINLEGEBODEN 2 Glasböden + 2 fixe Holzböden Belastung pro Boden max. 10 kg.
VERPACKUNGSDATEN	
 GEWICHT IN KG Kg. 83	 VOLUMEN CBM 0,464
 MONTIERTES MOBEL Montiert	

MO&MA

AUSFÜHRUNGEN

GLAS GLÄNZEND	NE Schwarz	BI Weiß	GS Dunkelgrau	DESIGN LINE	LRS Kupfer gebürstet	LAS Stahl gebürstet	LNO schwarz matt		
HOLZ FURNIERT	RN Asteiche	RG Eiche grau	RA Eiche anthrazit	NS Nussbaum	MELAMIN	AN Melamin anthrazit	KERAMIK	CCE Keramik (Zement)	CPA Keramik (Stone)

WANDHÄNGENDE, 1 TÜRIGE, NIEDRIGE VITRINE

MMV 066L / MMV 066R

Breite 37cm

Höhe 160cm

Tiefe 37cm



Bestell-Nr.



Front +
re. bzw. li.
Außenseite



Abdeckplatte
+ re. bzw. li.
Außenseite

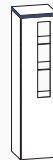

Design
Line

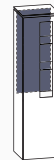

V-Rückwand

MO&MA

WANDHÄNGENDE, 1-TÜRIGE, NIEDRIGE VITRINE IN BREITE 60CM - MIT RECHTS- ODER LINKS ANGESCHLAGENER GLAS-DREHTÜR MIT TRANSPARENTEM VITRINENFENSTER

Incl. Vitrinen Innenbeleuchtung mit integriertem Touchdimmer, Glas-Einlegeböden und Push-Pull-Beschlag
Design-Line und Materialabsetzung wie Türanschlag (rechts oder links)

Achtung: Bei der Bestellung des ausgewählten Möbels, immer die Ausführung L (links) oder R (rechts) angeben!

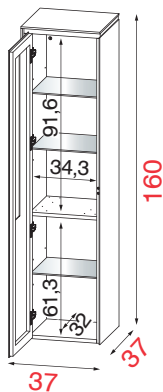

L = Drehtür mit
Linksanschlag

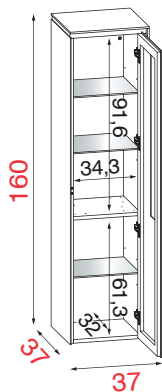

R = Drehtür mit
Rechtsanschlag

FRONT GLAS	MMV 066 L/R	NE	NE	LRS	LAS	LNO	AN
	MMV 066 L/R	BI	BI	LRS	LAS	LNO	AN
	MMV 066 L/R	NE	RN	LRS	LAS	LNO	RN
		BI	RG				RG
		GS	RA	LNO			RA
			NS				NS
MMV 066 L/R	NE		LRS	LAS	LNO	CCE	CCE
	BI	CCE					
	GS						
MMV 066 L/R	NE		LRS	LAS	LNO	CPA	CPA
	BI	CPA					
	GS						

TECHNISCHE DATEN



MAXIMALE BELASTUNG

max
40 Kg.

PRODUKT-EXTRAS



VERSTELLBARE EINLEGEBODEN

3 Glasböden + 1 fixe
Holzböden Belastung pro
Boden max. 10 kg.

VERPACKUNGSDATEN



GEWICHT
IN KG

Kg. 83



VOLUMEN

CBM 0,362



MONTIERTES
MÖBEL

Montiert

AUSFÜHRUNGEN

GLAS GLÄNZEND	NE Schwarz	BI Weiß	GS Dunkelgrau	DESIGN LINE	LRS Kupfer gebürstet	LAS Stahl gebürstet	LNO schwarz matt
HOLZ FURNIERT	RN Asteiche	RG Eiche grau	RA Eiche anthrazit	NS Nussbaum	KERAMIK	CCE Keramik (Zement)	CPA Keramik (Stone)

WANDHÄNGENDER, 1 TÜRIGER, NIEDRIGER SCHRANK

MMV 067 L / MMV 067R

Breite 37cm

Höhe 160cm

Tiefe 37cm



Optional
Indirekte LED
Beleuchtung
(siehe Seite Nr. 138)



WANDHÄNGENDER, 1-TÜRIGER, NIEDRIGER SCHRANK IN BREITE 60CM - MIT RECHTS- ODER LINKS ANGESCHLAGENER GLAS-DREHTÜR

Incl. Glas-Einlegeböden und Push-Pull-Beschlag
Design-Line und Materialabsetzung wie Türanschlag (rechts oder links)

Achtung: Bei der Bestellung des ausgewählten Möbels, immer die Ausführung L (links) oder R (rechts) angeben!

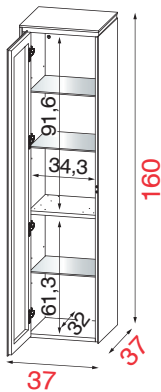

L = Drehtür mit Linksanschlag

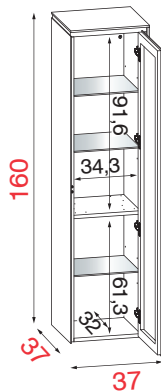

R = Drehtür mit Rechtsanschlag

Bestell-Nr.



Front +
re. bzw. li.
Außenseite



Abdeckplatte
+ re. bzw. li.
Außenseite



Design
Line

FRONT GLAS	MMV 067 L/R	NE	NE	LRS LAS LNO
	MMV 067 L/R	BI GS	BI GS	LRS LAS LNO
	MMV 067 L/R	NE BI GS	RN RG RA NS	LRS LAS LNO
	MMV 067 L/R	NE BI GS	CCE	LRS LAS LNO
	MMV 067 L/R	NE BI GS	CPA	LRS LAS LNO
FRONT HOLZ	MMV 067 L/R	RN RG RA NS	NE BI GS	LRS LAS LNO
	MMV 067 L/R	RN RG RA NS	RN RG RA NS	LRS LAS LNO

TECHNISCHE DATEN	PRODUKT-EXTRAS
 MAXIMALE BELASTUNG	 VERSTELLBARE EINLEGEBODEN
max 40 Kg.	3 Glasböden + 1 fixe Holzböden Belastung pro Boden max. 10 kg.

VERPACKUNGSDATEN		
 GEWICHT IN KG	 VOLUMEN	 MONTIERTES MOBEL
Kg. 83	CBM 0,362	Montiert

MO&MA

AUSFÜHRUNGEN

GLAS GLÄNZEND	NE	Schwarz	BI	Weiß	GS	Dunkelgrau
---------------	-----------	---------	-----------	------	-----------	------------

KERAMIK	CCE	Keramik (Zement)	CPA	Keramik (Stone)
---------	------------	------------------	------------	-----------------

HOLZ FURNIERT	RN	Asteiche	RG	Eiche grau	RA	Eiche anthrazit	NS	Nussbaum
---------------	-----------	----------	-----------	------------	-----------	-----------------	-----------	----------

MELAMIN	AN	Melamin anthrazit
---------	-----------	-------------------

HIGHBOARD-VITRINE IN HÖHE 140CM

VR 1123

Breite 122cm

Höhe 40cm

Tiefe 45cm



HIGHBOARD-VITRINE IN HÖHE 140CM – MIT 2 KLARGLASTÜREN IM OBEREN UND 2 GESCHLOSSENEN GLASTÜREN IM UNTEREN BEREICH

Highboard-Vitrine mit 4 Push-Pull Drehtüren.

Obere Türen Klarglas mit lackiertem Rahmen, untere Türen Glas komplett lackiert.

Incl. LED-Innenbeleuchtung im oberen Bereich und beleuchtetem Touch-Dimmer. Die Rückwand im oberen Bereich kann in verschiedenen Holzvarianten geplant werden.

ACHTUNG: Innenkorpus NUR in kratzfester Melaminoberfläche dunkelgrau erhältlich

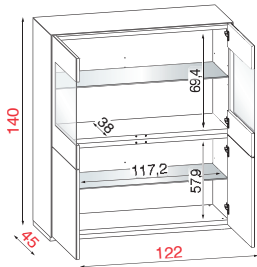

TECHNISCHE DATEN



max 60 Kg.



4 Türen



4 Füße



2 Glasboden + Belastung pro Boden max. 10 kg.

VERPACKUNGSDATEN



Kg. 125



CBM 1,090



Teilweise montiert (2 Kollis)

PRODUKT-EXTRAS

		Bestell-Nr.		
		Korpus	Front	Rückwand
KORPUS GLAS	VR 1123	NE	NE	AN
	VR 1123	NE	NE	RN RG RA NS
	VR 1123	BI GS	BI GS	AN
	VR 1123	BI GS	BI GS	RN RG RA NS
KORPUS HOLZ	VR 1123	RN RG RA NS	NE	AN
	VR 1123	RN RG RA NS	NE	RN RG RA NS
	VR 1123	RN RG RA NS	BI GS	AN
	VR 1123	RN RG RA NS	BI GS	RN RG RA NS
KORPUS KERAMIK	VR 1123	CCE	NE	AN
	VR 1123	CCE	BI GS	AN
	VR 1123	CPA	NE	AN
	VR 1123	CPA	BI GS	AN

ABDECKPLATTEN IN HOLZ UND KERAMIK – FÜR HIGHBOARD UND SIDEBORD-ELEMENTE

MOT 122



Holz-Abdeckplatte: Höhe 0,8cm

Keramik-Abdeckplatte: Höhe 0,5cm

Bei Planung dieser Holz- und Keramik Abdeckplatten entfallen die Glas-Abdeckplatten der ausgewählten Elemente.

Hierbei handelt es sich um einen Aufpreis-Artikel.

Nur zur werkseitigen Montage bei der Erstbestellung möglich!

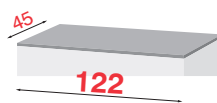

VERPACKUNGSDATEN



montiert

		Bestell-Nr.	
		Art.	Ausführungen
GLAS	MOT 122	RN RG RA NS	
	MOT 122	CCE	
KERAMIK	MOT 122	CPA	
	MOT 122	CPA	

AUSFÜHRUNGEN

GLAS GLÄNZEND	NE	Schwarz	BI	Weiß	GS	Dunkelgrau
---------------	-----------	---------	-----------	------	-----------	------------

HOLZ FURNIERT	RN	Asteiche	RG	Eiche grau	RA	Eiche anthrazit	NS	Nussbaum
---------------	-----------	----------	-----------	------------	-----------	-----------------	-----------	----------

KERAMIK	CCE	Keramik (Zement)	CPA	Keramik (Stone)
---------	------------	------------------	------------	-----------------

SEKRETÄR IN HÖHE 114CM

MO 320		
Breite 75cm	Höhe 114cm	Tiefe 38cm



SEKRETÄR IN BREITE 75CM - MIT SOFT-CLOSE FRONTKLAPPE IM OBEREN UND 2 PUSH-PULL DREHTÜREN IM UNTEREN BE-REICH

Incl. 2 Einlegeböden, Mehrfachsteckdose und justierbaren Stellfü-ßen in Sockelplatte.

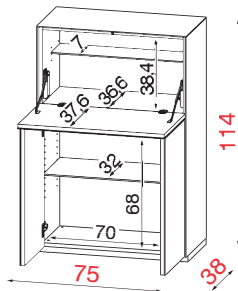

TECHNISCHE DATEN	PRODUKT-EXTRAS	
MAXIMALE BELASTUNG	VERSTELLBARE FÜßE	VERSTELLBARE EINLEGEBODEN
max 20 Kg.	4 Füße	2 Glasboden Belastung pro Boden max. 10 kg

VERPACKUNGSDATEN		
GEWICHT IN KG	VOLUMEN	MONTIERTES MOBEL
Kg. 66,5	CBM 0,442	Montiert
Verpackung cm Breite 86 Höhe 120 Tiefe 46		

Bestell-Nr.		
Korpus	Front	
MO 320	NE	NE
MO 320	BI GS	BI GS
MO 320	NE	RN RG RA NS
MO 320	BI GS	RN RG RA NS
MO 320	NE BI GS	CCE
MO 320	NE BI GS	CPA
MO 320	RN RG RA NS	NE BI GS
MO 320	RN RG RA NS	RN RG RA NS
MO 320	CCE	NE BI GS
MO 320	CCE	CCE
MO 320	CPA	NE BI GS
MO 320	CPA	CPA

MO&MA

AUSFÜHRUNGEN

GLAS GLÄNZEND	NE Schwarz	BI Weiß	GS Dunkelgrau
---------------	-------------------	----------------	----------------------

DESIGN LINE	LRS Kupfer gebürstet	LAS Stahl gebürstet	LNO schwarz matt
-------------	-----------------------------	----------------------------	-------------------------

HOLZ FURNIERT	RN Asteiche	RG Eiche grau	RA Eiche anthrazit	NS Nussbaum
---------------	--------------------	----------------------	---------------------------	--------------------

KERAMIK	CCE Keramik (Zement)	CPA Keramik (Stone)
---------	-----------------------------	----------------------------

GESCHIRRSCHRANK MIT 2 DREHTÜREN

MM 321L / MM 321R

Breite 75cm

Höhe 114cm

Tiefe 37cm



GESCHIRRSCHRANK IN BREITE 75CM – MIT 2 PUSH-PULL DREHTÜREN

Incl. 5 Einlegeböden in kratzfestem Melamin und justierbaren Stellfüßen in Sockelplatte

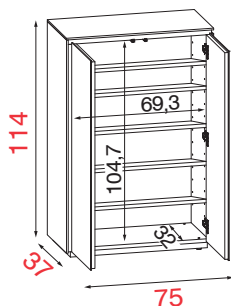

Bestell-Nr.



Front +
re. bzw. li.
Außenseite

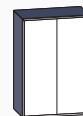

Abdeckplatte
+ re. bzw. li.
Außenseite

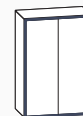

Design
Line

FRONT GLAS	MM 321	L/R	NE	NE	LRS LAS LNO
	MM 321	L/R	BI GS	BI GS	LRS LAS LNO
	MM 321	L/R	NE BI GS	RN RG RA NS	LRS LAS LNO
	MM 321	L/R	NE BI GS	CCE	LRS LAS LNO
	MM 321	L/R	NE BI GS	CPA	LRS LAS LNO
FRONT HOLZ	MM 321	L/R	RN RG RA NS	NE BI GS	LRS LAS LNO
	MM 321	L/R	RN RG RA NS	RN RG RA NS	LRS LAS LNO

TECHNISCHE DATEN



max
20 Kg.



4
Füße



5
Einlegeböden in Melamin
pro Boden
max. 10 kg

VERPACKUNGSDATEN



Kg. 66,5



CBM 0,442



Montiert

Verpackung cm

Breite 86
Höhe 120
Tiefe 46

AUSFÜHRUNGEN

GLAS GLÄNZEND	NE	Schwarz	BI	Weiß	GS	Dunkelgrau	DESIGN LINE	LRS	Kupfer gebürstet	LAS	Stahl gebürstet	LNO	schwarz matt
HOLZ FURNIERT	RN	Asteiche	RG	Eiche grau	RA	Eiche anthrazit	NS	Nussbaum	KERAMIK	CCE	Keramik (Zement)	CPA	Keramik (Stone)

BODENSTEHENDES SIDEBORD MIT 3 DREHTÜREN - HÖHE 80CM

MMS 185 L / MMS 185 R

Breite 185cm

Höhe 79cm

Tiefe 50cm



SIDEBORD IN HÖHE 80CM - MIT 3 DREHTÜREN

Bodenstehendes Sideboard mit 3 temperierten Push-Pull Glas-Drehtüren.

Incl. LED-Beleuchtung mit innenliegendem, beleuchteten Touch-Dimmer, Glaseinlegeböden und versteckten Stellfüßen in Bodenplatte.

Achtung: Bei der Bestellung des ausgewählten Möbels, immer die Ausführung L (links) oder R (rechts) angeben!

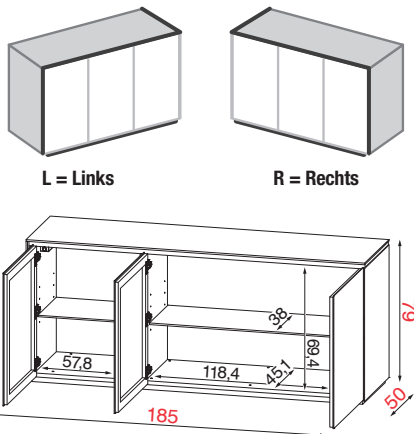

L = Links

R = Rechts

PRODUKT-EXTRAS



VERSTELLBARE FÜßE



VERSTELLBARE EINLEGEBODEN

8
Stellfüße

2 Glasböden
Belastung pro Boden max. 10 kg

VERPACKUNGSDATEN



GEWICHT IN KG

Kg. 153



VOLUMEN

CBM 1,208



MONTIERTES MÖBEL

Teilweise montiert
(2 Kollis)

**Korpus-
Verpackung cm**
Breite 230
Höhe 85 - Tiefe 55

**Drehtüren-
Verpackung cm**
Breite 80
Höhe 10 - Tiefe 60



FÜßE

Mit Füße Höhe 95

Bestell-Nr.

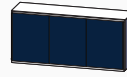

Front +
re. bzw. li.
Außenseite

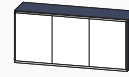

Abdeckplatte
+ re. bzw. li.
Außenseite

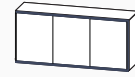

Design
Line

FRONT GLAS	MMS 185 L/R	NE	NE	LRS LAS LNO
	MMS 185 L/R	BI GS	BI GS	LRS LAS LNO
	MMS 185 L/R	NE BI GS	RN RG RA NS	LRS LAS LNO
	MMS 185 L/R	NE BI GS	CCE	LRS LAS LNO
FRONT HOLZ	MMS 185 L/R	NE BI GS	CPA	LRS LAS LNO
	MMS 185 L/R	RN RG RA NS	NE BI GS	LRS LAS LNO
	MMS 185 L/R	RN RG RA NS	RN RG RA NS	LRS LAS LNO

AUSFÜHRUNGEN

GLAS GLÄNZEND	NE	Schwarz	BI	Weiß	GS	Dunkelgrau
---------------	-----------	---------	-----------	------	-----------	------------

DESIGN LINE	LRS	Kupfer gebürstet	LAS	Stahl gebürstet	LNO	schwarz matt
-------------	------------	------------------	------------	-----------------	------------	--------------

HOLZ FURNIERT	RN	Asteiche	RG	Eiche grau	RA	Eiche anthrazit	NS	Nussbaum
---------------	-----------	----------	-----------	------------	-----------	-----------------	-----------	----------

KERAMIK	CCE	Keramik (Zement)	CPA	Keramik (Stone)
---------	------------	------------------	------------	-----------------

BODENSTEHENDES SIDEBORD MIT 4 DREHTÜREN - HÖHE 80CM

MMS 220 L / MMS 220 R

Breite 220cm

Höhe 80cm

Tiefe 50cm



SIDEBORD IN HÖHE 80CM - MIT 4 DREHTÜREN

Bodenstehendes Sideboard mit 4 temperierten Push-Pull Glas-Drehtüren.

Incl. LED-Beleuchtung mit innenliegendem, beleuchteten Touch-Dimmer, Glaseinlegeböden und versteckten Stellfüßen in Bodenplatte.

Achtung: Bei der Bestellung des ausgewählten Möbels, immer die Ausführung L (links) oder R (rechts) angeben!

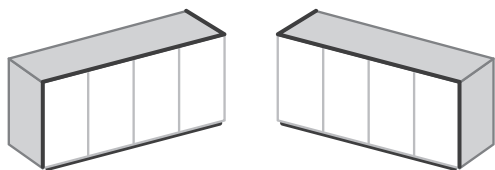

L = Links

R = Rechts

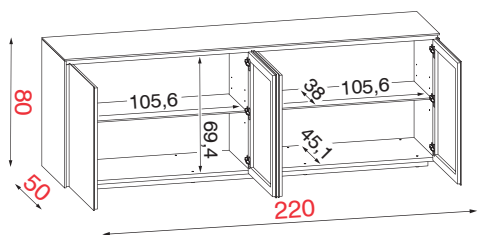

Bestell-Nr.		
Front + re. bzw. li. Außenseite	Abdeckplatte + re. bzw. li. Außenseite	Design Line

FRONT GLAS	MMS 220 L/R	NE	NE	LRS LAS LNO
	MMS 220 L/R	BI GS	BI GS	LRS LAS LNO
	MMS 220 L/R	NE BI GS	RN RG RA NS	LRS LAS LNO
	MMS 220 L/R	NE BI GS	CCE	LRS LAS LNO
	MMS 220 L/R	NE BI GS	CPA	LRS LAS LNO
FRONT HOLZ	MMS 220 L/R	RN RG RA NS	NE BI GS	LRS LAS LNO
	MMS 220 L/R	RN RG RA NS	RN RG RA NS	LRS LAS LNO

PRODUKT-EXTRAS



8 Stellfüße



2 Glasböden
Belastung pro Boden max. 10 kg

VERPACKUNGSDATEN



Kg. 153



CBM 1,208



Teilweise montiert
(2 Kolli)

Korpus-
Verpackung cm
Breite 230
Höhe 85 - Tiefe 55

Drehtüren-
Verpackung cm
Breite 80
Höhe 10 - Tiefe 60



Mit Füße Höhe 95

MO&MA ZUBEHÖR

KUFENFÜßE FÜR SIDEBORD ELEMENT MMS 185 / MMS 200

AUSFÜHRUNGEN DER OPTIONALEN KUFENFÜSSE:



...LRS

LRS Kupfer gebürstet



...LAS

LAS Stahl gebürstet



...LNO

LNO schwarz matt



MO&MA

JUSTIERBARE KUFENFÜSSE AUS METALL (HÖHE 13cm) FÜR ALLE SIDEBORDELEMENTE

Bei Einsatz der Kufenfüße entfällt der bestehende Sockel incl. Stellfüße n beim ausgewählten Sideboard.
Die zwei Kufenfüße incl. Verbindungsträger werden an das ausgewählte Sideboard (siehe Seite 145/146), werkseitig montiert geliefert.
Bei dem Kufenfuß handelt es sich um einen Aufpreis-Artikel der nur bei Erstbestellung montiert werden kann!
Durch das Entfallen des Sockels und der Montage des Kufenfußes ergibt sich eine Gesamthöhe der Möbel von 89cm

Sockel-Höhe

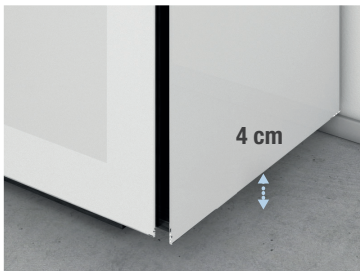

Kufenfuß-Höhe-Höhe

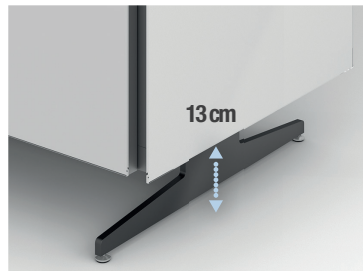

Gesamthöhe

Höhenmaß für Sideboard mit Höhe 80cm incl. Kufenfuß - **Gesamthöhe = 89cm**



Bestell-Nr.

MMF 185

MMF 220

Ausführungen

LNO

LRS
LAS

LNO

LRS
LAS

AUSFÜHRUNGEN

GLAS GLÄNZEND	NE	Schwarz	BI	Weiß	GS	Dunkelgrau
---------------	-----------	---------	-----------	------	-----------	------------

DESIGN LINE	LRS	Kupfer gebürstet	LAS	Stahl gebürstet	LNO	schwarz matt
-------------	------------	------------------	------------	-----------------	------------	--------------

HOLZ FURNIERT	RN	Asteiche	RG	Eiche grau	RA	Eiche anthrazit	NS	Nussbaum
---------------	-----------	----------	-----------	------------	-----------	-----------------	-----------	----------

KERAMIK	CCE	Keramik (Zement)	CPA	Keramik (Stone)
---------	------------	------------------	------------	-----------------

WANDHÄNGENDES SIDEBORD MIT 4 DREHTÜREN - HÖHE 60CM

MMSW 200 L / MMSW 200 R

Breite 200cm

Höhe 60cm

Tiefe 37cm



SIDEBORD IN HÖHE 80CM - MIT 4 DREHTÜREN

Wandhängendes Sideboard mit 4 temperierten Push-Pull Glas-Drehtüren.

Incl. LED-Beleuchtung mit innenliegendem, beleuchteten Touch-Dimmer, Glaseinlegeböden und versteckten Stellfüßen in Bodenplatte.

Achtung: Bei der Bestellung des ausgewählten Möbels, immer die Ausführung L (links) oder R (rechts) angeben!

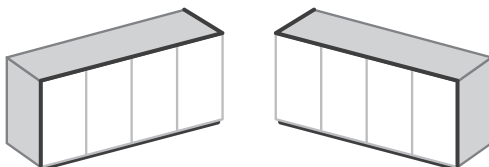

L = Links

R = Rechts

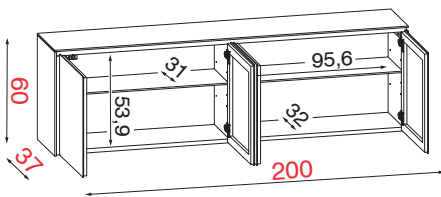

		Bestell-Nr.		
FRONT GLAS	MMSW 200 L/R	NE	NE	LRS LAS LNO
	MMSW 200 L/R	BI GS	BI GS	LRS LAS LNO
	MMSW 200 L/R	NE BI GS	RN RG RA NS	LRS LAS LNO
	MMSW 200 L/R	NE BI GS	CCE	LRS LAS LNO
	MMSW 200 L/R	NE BI GS	CPA	LRS LAS LNO
FRONT HOLZ	MMSW 200 L/R	RN RG RA NS	NE BI GS	LRS LAS LNO
	MMSW 200 L/R	RN RG RA NS	RN RG RA NS	LRS LAS LNO

TECHNISCHE DATEN



max
50 Kg.

PRODUKT-EXTRAS



2 Glasböden
Belastung pro Boden max. 10 kg

VERPACKUNGSDATEN



Kg. 100



CBM 0,669



Teilweise montiert
(2 Kollis)

Korpus-
Verpackung
cm

Breite 210
Höhe 66
Tiefe 42

Drehtüren-
Verpackung
cm

Breite 63
Höhe 10
Tiefe 55

AUSFÜHRUNGEN

GLAS GLÄNZEND	NE Schwarz	BI Weiß	GR Grau	GS Dunkelgrau
---------------	-------------------	----------------	----------------	----------------------

METAL	NEM Metall schwarz-metallic
-------	------------------------------------

HOLZ FURNIERT	RN Asteiche	RA Eiche anthrazit	NS Nussbaum
---------------	--------------------	---------------------------	--------------------

KERAMIK	CCE Keramik (Zement)	CPA Keramik (Stone)
---------	-----------------------------	----------------------------

COUCHTISCH IN HÖHE 33CM – MIT 2 GEGENÜBERLIEGENDEN SCHUBLADEN

VR 417
Breite 75cm Höhe 33cm Tiefe 75cm



COUCHTISCH IN HÖHE 33CM – MIT 2 GEGENÜBERLIEGENDEN SCHUBLADEN

Couhtisch mit 2 gegenüberliegenden Push-Pull und Soft-Motion-Schubladen.

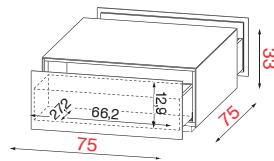

Incl. Sockel mit versteckten Rollen

Bestell-Nr.		
KORPUS		
KORPUS GLAS	VR 417	NE
	VR 417	BI
		GR
		GS

TECHNISCHE DATEN	PRODUKT-EXTRAS	VERPACKUNGSDATEN
MAXIMALE BELASTUNG	VERSTECKTE ROLLEN	SOFT-MOTION SCHUBLADE
max 50 Kg.	4 Rollen	GEWICHT IN KG
	2 Schubladen	VOLUMEN
		MONTIERTES MOBEL
		Kg. 54 CBM 0,256 montiert

ABDECKPLATTEN IN HOLZ UND KERAMIK – FÜR COUCHTISCH VR 417

MOT 75-75

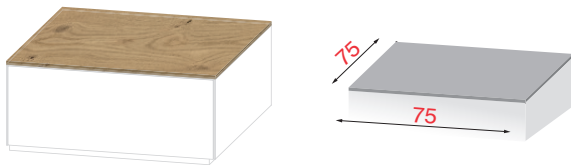

ABDECKPLATTEN IN HOLZ UND KERAMIK FÜR COUCHTISCH VR 417 IN DER MASSE 75cm x 75cm

Bei Planung dieser Abdeckplatten entfällt die Glasabdeckplatte des ausgewählten Couhtischs

Nur bei Erstbestellung möglich!

Bestell-Nr.		
Abdeckplatte		
HOLZ	MOT 75-75	RN
		RA
		NS
KERAMIK	MOT 75-75	CCE
	MOT 75-75	CPA

COUCHTISCH IN HÖHE 37cm

VR 081
Breite 81cm Höhe 37cm Tiefe 74cm



COUCHTISCH IN HÖHE 37cm MIT 2 GEGENÜBERLIEGENDEN OFFENEN FÄCHERN

Couhtisch mit Metallkorpus und 2 gegenüberliegenden offenen Fächern.

Incl. Glas-Einlegeböden und versteckten Rollen in Sockelplatte.

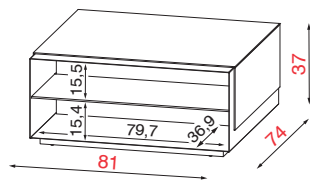

Bestell-Nr.		
KORPUS METALL		
		Abdeckplatte + Seiten
KORPUS METALL	VR 081	NEM NE
	VR 081	BI
		GR
		GS
	VR 081	RN
		RA
NS		
VR 081	NEM CCE	
VR 081	NEM CPA	

TECHNISCHE DATEN	PRODUKT-EXTRAS	VERPACKUNGSDATEN
MAXIMALE BELASTUNG	VERSTECKTE ROLLEN	FIXE EINLEGEBÖDEN
max 50 Kg.	4 Rollen	2 Glasboden Belastung pro Boden max. 10 kg.
		GEWICHT IN KG
		VOLUMEN
		MONTIERTES MOBEL
		Verpackung cm Breite 92 Höhe 42 Tiefe 80
		Kg. 57 CBM 0,328 montiert

AUSFÜHRUNGEN

GLAS GLÄNZEND	NE	Schwarz	BI	Weiß	GS	Dunkelgrau
---------------	-----------	---------	-----------	------	-----------	------------

DESIGN LINE	LRS	Kupfer gebürstet	LAS	Stahl gebürstet	LNO	schwarz matt
-------------	------------	------------------	------------	-----------------	------------	--------------

HOLZ FURNIERT	RN	Asteiche	RG	Eiche grau	RA	Eiche anthrazit	NS	Nussbaum
---------------	-----------	----------	-----------	------------	-----------	-----------------	-----------	----------

KERAMIK	CCE	Keramik (Zement)	CPA	Keramik (Stone)
---------	------------	------------------	------------	-----------------

COUCHTISCH IN HÖHE 45cm

Art. MMC 120

Breite 122cm

Höhe 45cm

Tiefe 75cm



COUCHTISCH IN HÖHE 45cm MIT 2 GEGENÜBERLIEGENDEN FRONTKLAPPEN

Couchtisch mit 2 gegenüberliegenden temperierten Soft-Down Glas-Frontklappen.
Incl. Glas-Einlegeböden und versteckten Rollen in Sockelplatte.

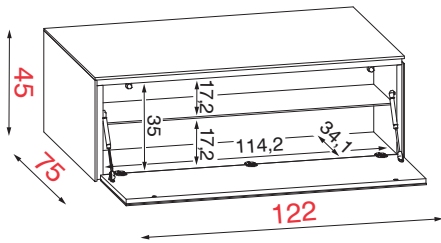

		Bestell-Nr.		
Art.	Front	Abdeckplatte	Design Line	
FRONT GLAS	MMC 120	NE	NE	LRS LAS LNO
	MMC 120	BI GS	BI GS	LRS LAS LNO
	MMC 120	NE BI GS	RN RG RA NS	LRS LAS LNO
	MMC 120	NE BI GS	CCE	LRS LAS LNO
	MMC 120	NE BI GS	CPA	LRS LAS LNO
FRONT HOLZ	MMC 120	RN RG RA NS	NE BI GS	LRS LAS LNO
	MMC 120	RN RG RA NS	RN RG RA NS	LRS LAS LNO

TECHNISCHE DATEN

PRODUKT-EXTRAS



MAXIMALE BELASTUNG

max
50 Kg.



VERSTECKTE ROLLEN

4
Rollen



FIXE EINLEGEBÖDEN

1 Glasboden
Belastung pro Boden
max. 10 kg.

VERPACKUNGSDATEN



GEWICHT IN KG

Kg. 109



VOLUMEN

CBM 0,533



MONTIERTES MOBEL

montiert

Verpackung cm

Breite 132
Höhe 48
Tiefe 80

COUCHTISCH MMC 120...



2 gegenüberliegende Glas-Frontklappen mit Push-Pull Beschlag und Rollen in Sockelplatte



Innen kratzfestes Melamin mit 2 temperierten Glas-Einlegeböden

COUCHTISCH VR 081...



2 gegenüberliegende offene Fächer und Rollen in Sockelplatte



Innen Metall anthrazit mit 2 temperierten Glas-Einlegeböden

COUCHTISCH VR 417



2 gegenüberliegende Glas-Schubladen mit Push-Pull Beschlag und Rollen in Sockelplatte



Innen kratzfestes Melamin