

Möbel LETZ

Finden und Wohlfühlen



Typenplan

Samba von vito - Wohnwand EB33001 tonweiß matt

Wichtiger Hinweis für Sie

Etwaige Hinweise des Herstellers in dieser Produktinformation, die sich auf die Gewährleistung beziehen, haben für Sie keinerlei Bindungswirkung und können von Ihnen ignoriert werden. Ihre gesetzlichen Gewährleistungsrechte als Verbraucher uns gegenüber, als Ihrem Verkäufer, werden dadurch in keiner Weise berührt oder eingeschränkt. Sie können sich wegen aller Mängel jederzeit an uns wenden. Darüber hinaus gehende Herstellergarantien bleiben natürlich unberührt. Dieser Artikel wird hergestellt von Stralsunder Möbelwerke GmbH, Koppelstraße 21, 18437 Stralsund, Deutschland, info@stralsundermoebel.de

Möbel Letz GmbH
Am Gewerbepark 11
06895 Zahna-Elster

Tel.: 035383 - 6018 50

Fax.: 035383 - 6018 17



vito®
Möbel zum Leben

Modell Samba 1010

Typenplan

Ausführung: Alteiche, Naturbuche
(Nachbildung) tonweiss matt, grau matt



Diese Ausführungen (Nachbildung) stehen preisgleich zur Auswahl:

Ausführungen-Korpus



Alteiche



Naturbuche



tonweiss matt

Ausführungen-Deckblatt + Rückwand



Alteiche



Naturbuche

tonweiss und grau matt nicht für Deckblatt und Rückwand möglich !

Ausführungen-Front + Frontabsetzung*



Alteiche



Naturbuche



tonweiss matt



grau matt

*An ausgewählten Fronten sind farbliche Absetzungen möglich (siehe Abb.1-2).

Fehlt die Angabe zur Frontabsetzung werden alle Fronten in einer Ausführung geliefert (siehe Abb.3-5).

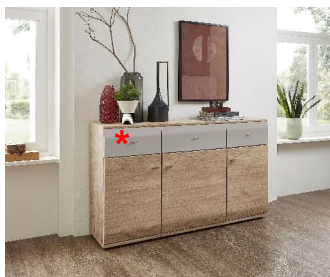

Korpus Naturbuche
Front Naturbuche
*Absetzung Front grau-matt

Abb.1



Korpus Naturbuche
Front Grau matt
*Absetzung Front Naturbuche

Abb.2



In den grafischen Darstellungen sind die möglichen Front-Absetzungen grau gekennzeichnet.

Wandboard auch zweifarbig möglich!

Vielfalt durch Ausführungs-Kombinationen - Abbildungen ohne Frontabsetzung

Abb.3



einfarbig

Korpus: Alteiche
Front: Alteiche
Deckblatt: Alteiche
Rückwand: Alteiche

Wandboard einfarbig

Abb.4



einfarbig mit Farbakzent

Korpus: tonweiss matt
Front: tonweiss matt
Deckblatt: *Alteiche
Rückwand: *Alteiche

Wandboard einfarbig

Abb.5



zweifarbig

Korpus: Alteiche
Front: tonweiss matt
Deckblatt: Alteiche
Rückwand: Alteiche

Wandboard zweifarbig

Das Wandboard (PAZ...) gehört nicht zur Wohnwand und kann optional bestellt werden. Erfolgt keine Angabe zum gewünschten Ausführung, wird das Wandboard in den Ausführungen der Wohnwand geliefert - Rückwand = Frontausführung / Ablageboden = Korpusausführung.

Inhaltsverzeichnis

| | |
|--------------------------------------|-------|
| Modellbeschreibung | 3-5 |
| Einrichtungsbeispiele | 6-13 |
| Säulen | 14-19 |
| Highboards | 20-24 |
| Sideboards | 25-26 |
| Hängeschränke | 27 |
| Aufsätze | 28-29 |
| Lowboards | 30-33 |
| Schreibtisch/Regale | 34-35 |
| TV-Sockel/Wandboards | 36 |
| Regalböden/Einlegeböden | 37 |
| Zubehör/Beleuchtung | 38 |
| Fernbedienung/Energieeffizienz | 39 |

Planungs- und Bestellhinweise

Samba 1010 ist individuell planbar mit dem Planungsprogramm



Maßgebend für Preis, Maß- und Ausführungsangaben ist ausschließlich die aktuelle Typenliste!

Haben Sie bei Ihrer Planung an Alles gedacht?

Für Modell SAMBA sind folgende Angaben erforderlich:- **Modellname**

- Ausführung - Korpus
- Ausführung - Front
- Ausführung - Front-Absetzung !
- Ausführung - Deckblatt + Rückwand
- Ausführung - Wandboard !

- Stellfolge oder Skizze bei freien Planungen
Stellfolge v.l.n.r. - Solo stehende Teile kennzeichnen!
- Zubehör und Beleuchtungen falls gewünscht

Wir weisen darauf hin, dass sich bei unklaren oder unvollständigen Aufträgen der Liefertermin verlängern kann. Bitte achten Sie bei Bestellungen auf Vollständigkeit, nur so können wir eine schnelle und fehlerfreie Auftragsabwicklung gewährleisten.

Irrtum sowie Konstruktions-, Farb- und Materialänderungen im Rahmen des technischen Fortschrittes vorbehalten.

Produktinformationen - Standardausstattungen:

Korpus:

- **Korpuse vormontiert**
- Regale mit Rückwand
- höhenverstellbare Gleiter (Ø 56 mm) für Standelemente
(Höhenangaben der Teile immer incl. Gleiter - Höhe der Gleiter = 20 mm / verstellbar um 10 mm)
- **Einlegeböden in der Höhe 4-fach verstellbar**
(Tiefe der Einlegeböden ca. 3 cm kürzer als Korpusseite) (Bohrabstände = 32 mm)
- **oberer Abschluss = separates Abdeckblatt (16 mm)**
Bis zu einer Gesamtbreite von 255 cm ist das Abdeckblatt durchgehend !
(Über Eckteile kein durchgehendes Abdeckblatt möglich)
- durchgehender Sockelboden über mehrere Teile nicht möglich
(Sockelboden bereits fest verleimt mit Korpus)

Glasteile:

- Türen mit Floatglas klar / Glasfalzleisten aus MDF-Profil Ausführungsummantelt (silberfarben)
- Glasböden aus Floatglas klar
- Standardausstattung - ohne Beleuchtung, ohne geschroppte Rückwand
LED-Beleuchtungssysteme bzw. geschroppte Rückwand optional gegen Aufpreis

Türen:

- Ganzmetallscharniere (3-dimensional verstellbar, einfache Clipmontage, Öffnungswinkel 110°
Türdämpfer vormontiert (auf Scharnier aufgeclipst, je nach Größe der Tür 1 bzw. 2 Dämpfer)
- Alu-Griffleiste matt-nickel
- Griff matt-nickel

Schubkästen:

- Komfortauszug für Schubkästen
(verdeckte Führungsschienen incl. Selbsteinzug + Softstopp / Traglast bis zu 30 kg)

Wandboards:

- werden zerlegt in Rückwand und Ablageboden geliefert
- Standardausstattung aller Elemente ohne Beleuchtung
LED-Beleuchtungssysteme optional gegen Aufpreis

Einrichtungsbeispiele:

- Alle Einrichtungsbeispiele können auch SEITENVERKEHRT bestellt werden.
In diesem Fall bitte die Artikelnummer um - SV - ergänzen

Planungsvielfalt durch folgende Maße:

Standelemente

Säule Säule Säule Highboard Highboard Sideboard Lowboard Lowboard

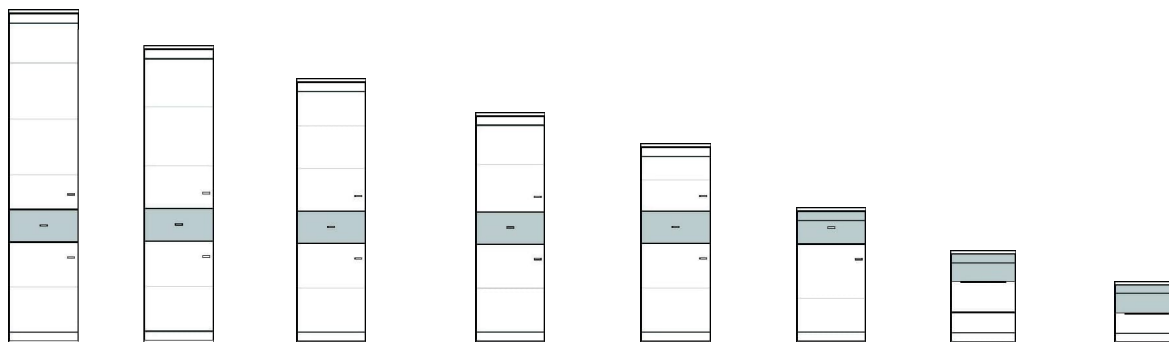

= mögliche farbliche Frontabsetzung!

| Raster | 10 | 9 | 8 | 7 | 6 | 4 | 3 | 2 |
|---------|-------------|-------------|-------------|----------------|----------------|----------------|---------------------------|---------------------------|
| H in cm | 215 | 194 | 173 | 152 | 131 | 90 | 65 | 45 |
| B in cm | 30/45 60 | 30/45 60 | 30/45 60 | 30/45 60/90 | 30/45 60/90 | 30/45 60/90 | 45/60 75/90 120/135 | 45/60 75/90 120/135 |
| T in cm | 40 | 40 | 40 | 40 | 40 | 40 | 45 | 40 / 53 |
| Art.Nr. | A0... | AG... | AK... | BG... | B0... | C... | F... | DK.../D... |

Aufsätze

+ D-Lowboard

+ BG-Highboard + B-Highboard + C-Sideboard

+ F-Lowboard + D-Lowboard

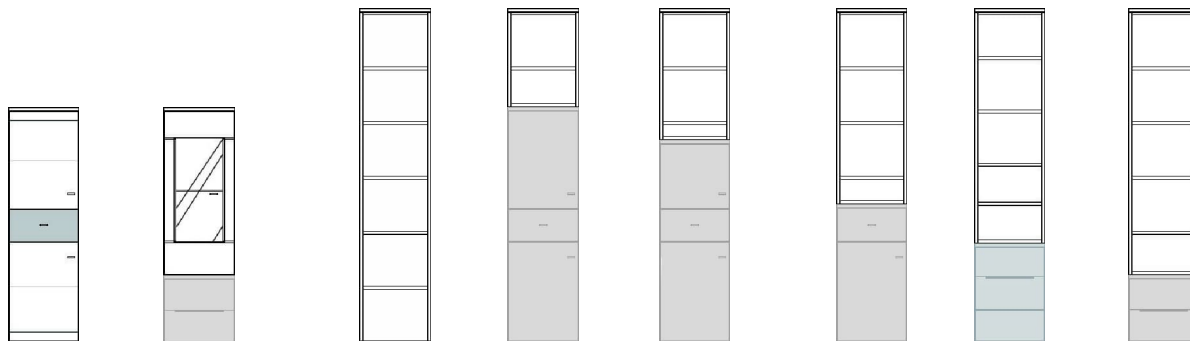

passend zum
BG...Highboard (7 Raster)

passend zur
A0...Säule (10 Raster)

| Raster | 5 | 3 | 4 | 6 | 7 | 8 |
|---------|-------|-------|-------|-------|-------|-------|
| H in cm | 107 | 63 | 83 | 125 | 150 | 170 |
| B in cm | 45 | 30/45 | 30/45 | 30/45 | 30/45 | 30/45 |
| T in cm | 40 | 40 | 40 | 40 | 40 | 40 |
| Art.Nr. | K5... | K3... | K4... | K6... | K7... | K8... |

Hängeschränke H... siehe Seite: 27

Schreibtisch siehe Seite: 34

Alle Maßangaben sind gerundete Werte / Höhenmaß = inkl. Abdeckblatt

Irrtum sowie Konstruktions-, Farb- und Materialänderungen im Rahmen des technischen Fortschrittes vorbehalten.

Einrichtungsbeispiele

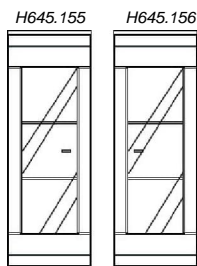

Extra bestellen!



Zubehör gegen Aufpreis:

Rückwandschroppung:
für Hänger H645.155/156 2x ZRW445

LED-Bodenbeleuchtung:
für Hänger H645.155/156 2x ZLN445

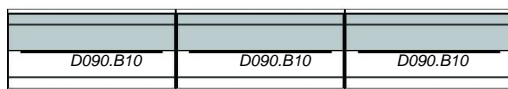

*** separat bestellbar:**

Wandboard PAZ.135 + ZLL245 (Abb.)

Art.Nr. EB27002

B/H/T in cm 270 / 215 / 40-53

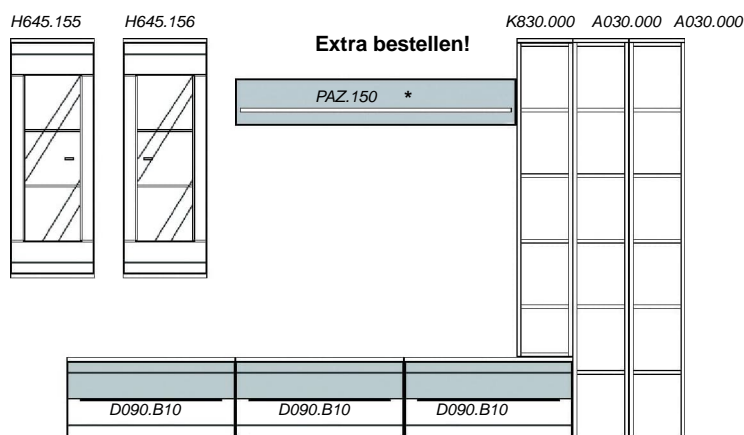

Extra bestellen!

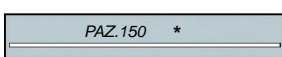

Zubehör gegen Aufpreis:

Rückwandschroppung:
für Hänger H645.155/156 2x ZRW445

LED-Bodenbeleuchtung:
für Hänger H645.155/156 2x ZLN445

*** separat bestellbar:**

Wandboard PAZ.150 + ZLL245 (Abb.)

Art.Nr. EB36001

B/H/T in cm 360* / 215 / 40-53

* incl. 15 cm Ab- /Überstand

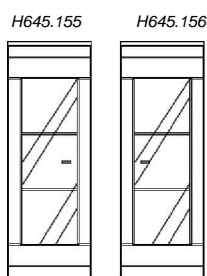

Extra bestellen!



Zubehör gegen Aufpreis:

Rückwandschroppung:
für Hänger H645.155/156 2x ZRW445

LED-Bodenbeleuchtung:
für Hänger H645.155/156 2x ZLN445

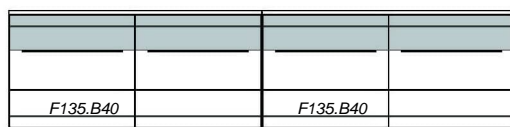

*** separat bestellbar:**

Wandboard PAZ.135 + ZLL245 (Abb.)

Art.Nr. EB28501

B/H/T in cm 285* / 215 / 40-45

* incl. 15 cm Überstand

Einrichtungsbeispiele

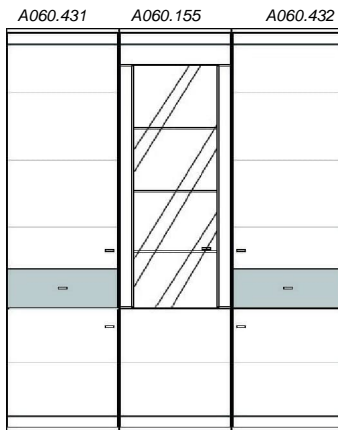

Zubehör gegen Aufpreis:

Rückwandschroppung:
für Vitrine A060.155 1x ZRW660

LED-Bodenbeleuchtung:
für Vitrine A060.155 1x ZLN560

Art.Nr. EB18042

B/H/T in cm 180 / 215 / 40

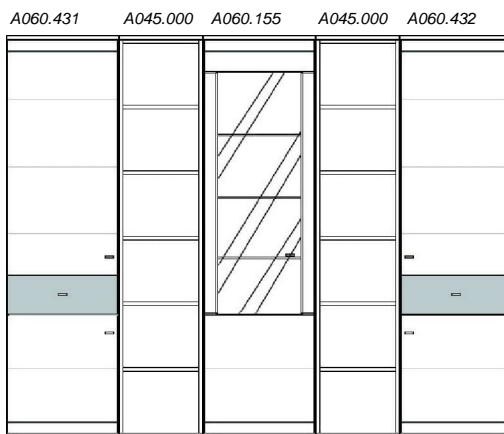

Zubehör gegen Aufpreis:

Rückwandschroppung:
für Vitrine A060.155 1x ZRW660

LED-Bodenbeleuchtung:
für Vitrine A060.155 1x ZLN560

Art.Nr. EB27040

B/H/T in cm 270 / 215 / 40

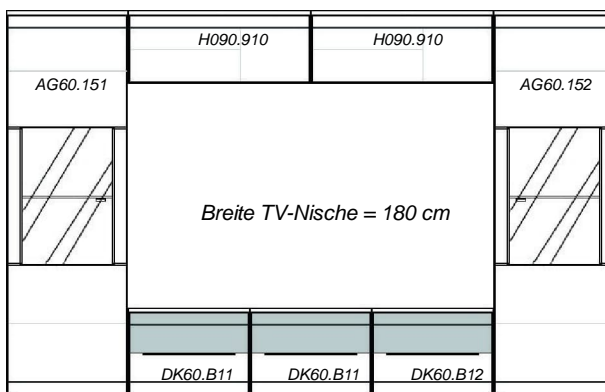

Zubehör gegen Aufpreis:

Rückwandschroppung:
für Vitrine AG60.151/152 2x ZRW360

LED-Bodenbeleuchtung:
für Vitrine AG60.151/152 2x ZLN360

Art.Nr. EB30020

B/H/T in cm 300 / 194 / 40

Einrichtungsbeispiele

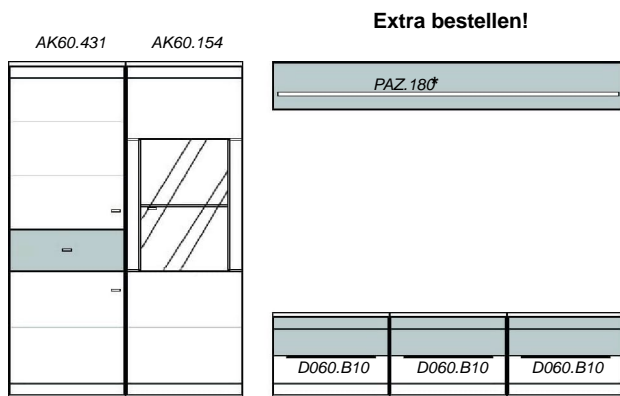

Zubehör gegen Aufpreis:

Rückwandschroppung:
für Säule AK60.154 1x ZRW360

LED-Bodenbeleuchtung:
für Säule AK60.154 1x ZLN360

* separat bestellbar:

Wandboard PAZ.180 + ZLL260 (Abb.)

Art.Nr. EB31506

B/H/T in cm 315 / 173 / 40-53

* incl. 15 cm Abstand

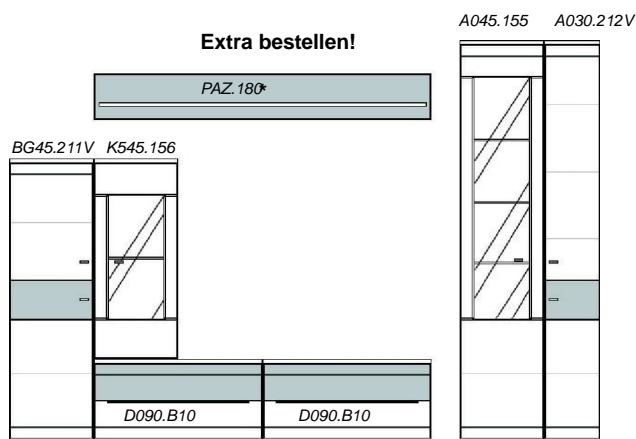

Zubehör gegen Aufpreis:

Rückwandschroppung:
für Aufsatz K545.156 1x ZRW345
für Säule A045.155 1x ZRW645

LED-Bodenbeleuchtung:
für Aufsatz K545.156 1x ZLN345
für Säule A045.155 1x ZLN545

* separat bestellbar:

Wandboard PAZ.180 + ZLL260 (Abb.)

Art.Nr. EB31502

B/H/T in cm 315* / 215 / 40-53

* incl. 15 cm Abstand

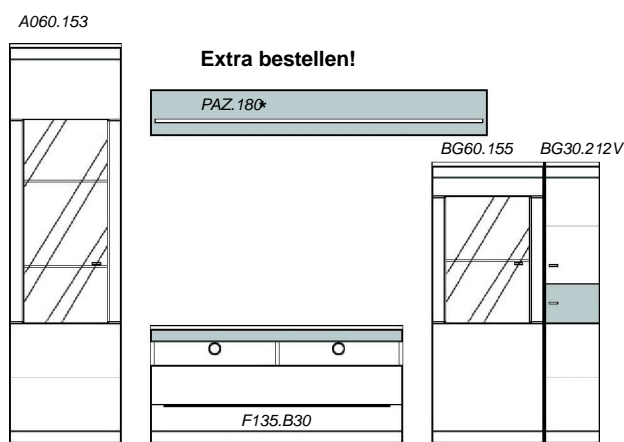

Zubehör gegen Aufpreis:

Rückwandschroppung:
für Säule A060.153 1x ZRW560
für Highboard BG60.155 1x ZRW360

LED-Bodenbeleuchtung:
für Säule A060.153 1x ZLN460
für Highboard BG60.155 1x ZLN360

* separat bestellbar:

Wandboard PAZ.180 + ZLL260 (Abb.)

Art.Nr. EB31503

B/H/T in cm 315* / 215 / 40-45

* incl. 15 cm Abstand

Einrichtungsbeispiele

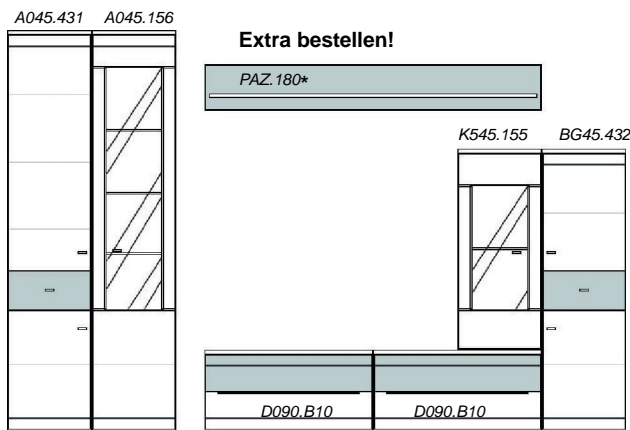

Zubehör gegen Aufpreis:

Rückwandschroppung:
für Säule A045.156 1x ZRW645
für Aufsatz K545.155 1x ZRW345

LED-Bodenbeleuchtung:
für Säule A045.156 1x ZLN545
für Aufsatz K545.155 1x ZLN345

*** separat bestellbar:**

Wandboard PAZ.180 + ZLL260 (Abb.)

Art.Nr. EB33001

B/H/T in cm 330* / 215 / 40-53

* incl. 15 cm Abstand

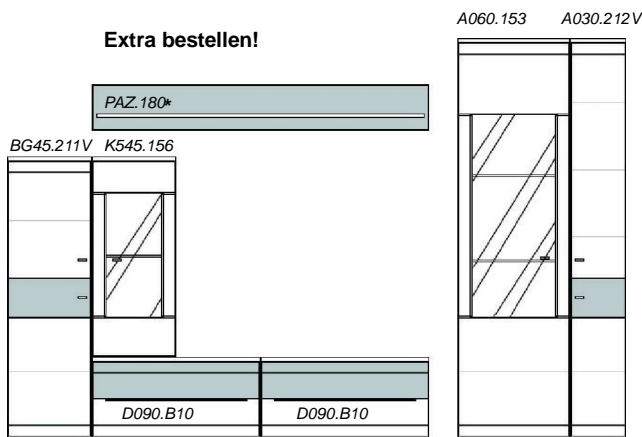

Zubehör gegen Aufpreis:

Rückwandschroppung:
für Aufsatz K545.156 1x ZRW345
für Säule A060.153 1x ZRW560

LED-Bodenbeleuchtung:
für Aufsatz K545.156 1x ZLN345
für Säule A060.153 1x ZLN460

*** separat bestellbar:**

Wandboard PAZ.180 + ZLL260 (Abb.)

Art.Nr. EB33002

B/H/T in cm 330* / 215 / 40-53

* incl. 15 cm Abstand

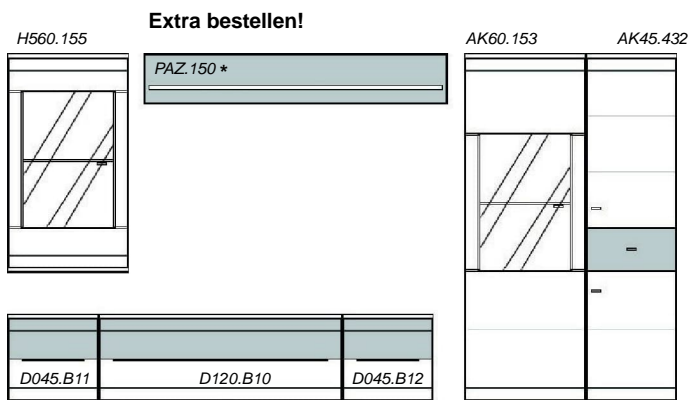

Zubehör gegen Aufpreis:

Rückwandschroppung:
für Hänger H560.155 1x ZRW360
für Säule AK60.153 1x ZRW360

LED-Bodenbeleuchtung:
für Hänger H560.155 1x ZLN360
für Säule AK60.153 1x ZLN360

*** separat bestellbar:**

Wandboard PAZ.150 + ZLL245 (Abb.)

Art.Nr. EB33004

B/H/T in cm 330* / 173 / 40-53

* incl. 15 cm Abstand

Einrichtungsbeispiele

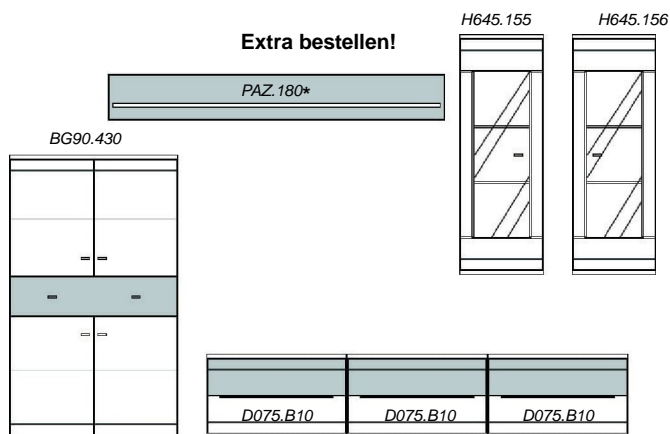

Zubehör gegen Aufpreis:

Rückwandschroppung:
für Hänger H645.155/156 2x ZRW445

LED-Bodenbeleuchtung:
für Hänger H645.155/156 2x ZLN445

* separat bestellbar:

Wandboard PAZ.180 + ZLL260 (Abb.)

Art.Nr. **EB34501**

B/H/T in cm 345* / 215 / 40-53

* incl. 15 cm Abstand

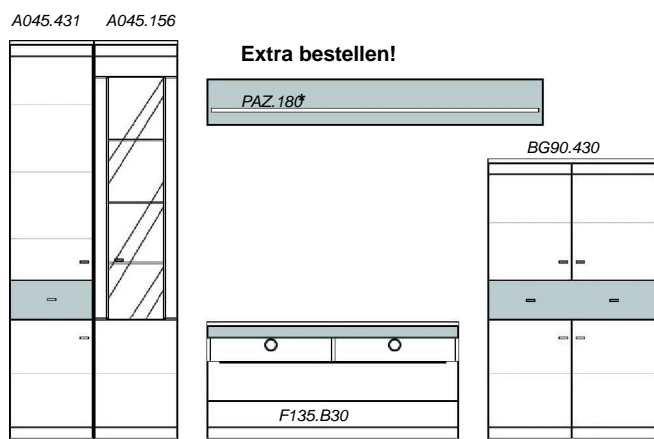

Zubehör gegen Aufpreis:

Rückwandschroppung:
für Säule A045.156 1x ZRW645

LED-Bodenbeleuchtung:
für Säule A045.156 1x ZLN545

* separat bestellbar:

Wandboard PAZ.180 + ZLL260 (Abb.)

Art.Nr. **EB34502**

B/H/T in cm 345* / 215 / 40-45

* incl. 15 cm Abstand

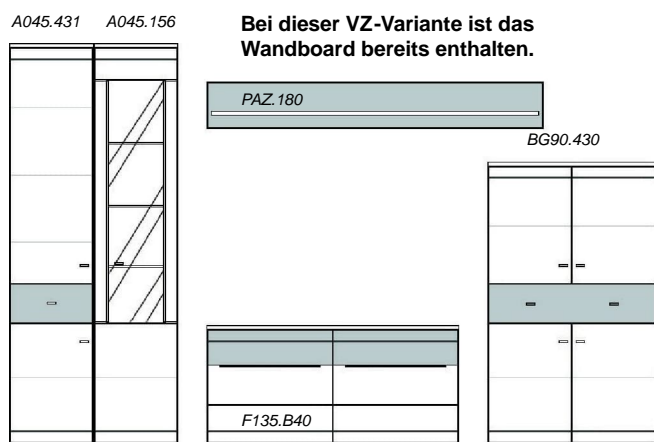

Bei dieser VZ-Variante ist das
Wandboard bereits enthalten.

Zubehör gegen Aufpreis:

Rückwandschroppung:
für Säule A045.156 1x ZRW645

LED-Bodenbeleuchtung:
für Säule A045.156 1x ZLN545

LED-Beleuchtung:
für Wandboard PAZ.180 1x ZLL260

Art.Nr. **EB34503P**

B/H/T in cm 345* / 215 / 40-45

* incl. 15 cm Abstand

Einrichtungsbeispiele

A030.211V A060.156

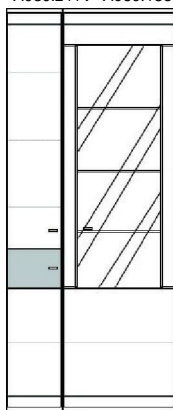

Extra bestellen!



BG60.155 BG30.212V

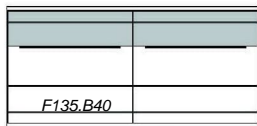
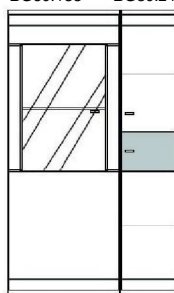

Zubehör gegen Aufpreis:

Rückwandschroppung:

für Säule A060.156 1x ZRW660
für Highboard BG60.155 1x ZRW360

LED-Bodenbeleuchtung:

für Säule A060.156 1x ZLN560
für Highboard BG60.155 1x ZLN360

*** separat bestellbar:**

Wandboard PAZ.180 + ZLL260 (Abb.)

Art.Nr. EB34504

B/H/T in cm 345* / 215 / 40-45

* incl. 15 cm Abstand

A045.211V A045.156

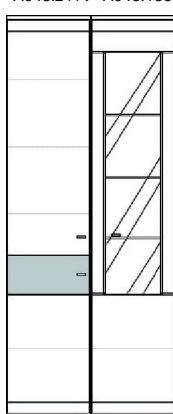

Bei dieser VZ-Variante ist das Wandboard bereits enthalten.



BG45.155 BG45.212V

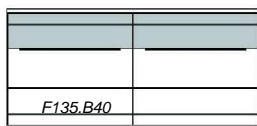
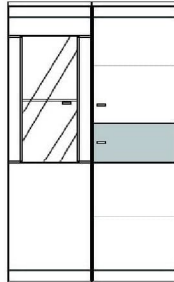

Zubehör gegen Aufpreis:

Rückwandschroppung:

für Säule A045.156 1x ZRW645
für Highboard BG45.155 1x ZRW345

LED-Bodenbeleuchtung:

für Säule A045.156 1x ZLN545
für Highboard BG45.155 1x ZLN345

LED-Beleuchtung:

für Wandboard PAZ.180 1x ZLL260

Art.Nr. EB34505P

B/H/T in cm 345* / 215 / 40-45

* incl. 15 cm Abstand

KS30.000 A030.213 K845.156

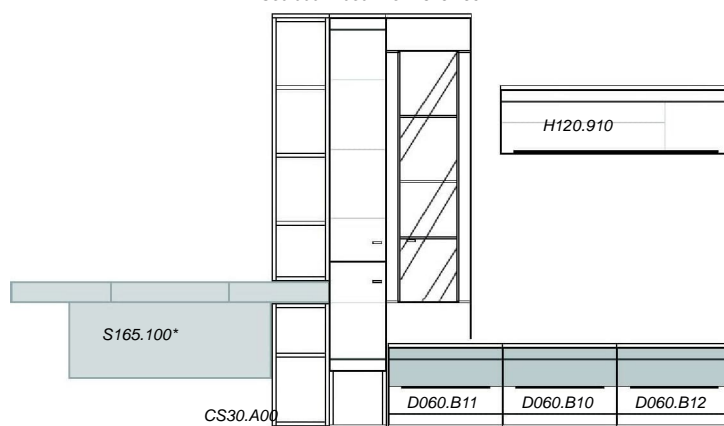

Zubehör gegen Aufpreis:

Rückwandschroppung: 1x ZRW645
für Aufsatz K845.156

LED-Bodenbeleuchtung: 1x ZLN545
für Aufsatz K845.156

*** separat bestellbar:**

S165.100 - Schreibtisch

Art.Nr. EB24041S für Schreibtischeinbau (Abb.) **EB24041** ohne Schreibtischeinbau (mit durchgeh.Regalsäule A030.000)

B/H/T in cm 240 / 215 / 40-53

240 / 215 / 40-53

Einrichtungsbeispiele

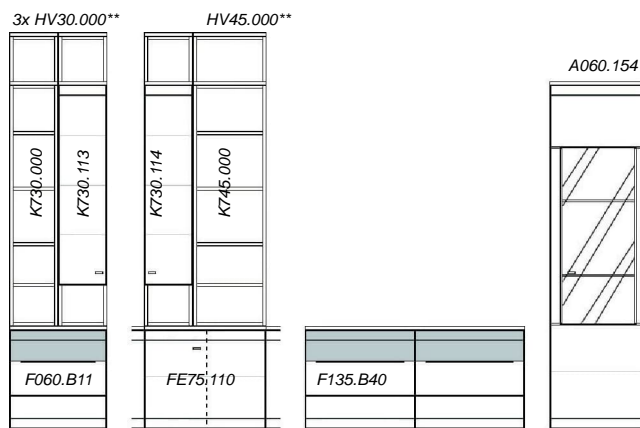

Zubehör gegen Aufpreis:

Rückwandschroppung:
für Vitrine A060.154 1x ZRW560

LED-Bodenbeleuchtung:
für Vitrine A060.154 1x ZLN460

Art.Nr. **EBE135-28501HV** mit Hochverbau** (Abb.) **EBE135-28501** ohne Hochverbau**

B/H/T in cm 135 x 285* / 249 / 40-45 135 x 285* / 215 / 40-45

* incl. 15 cm Abstand zwischen den Teilen

* incl. 15 cm Abstand zwischen den Teilen

Preis

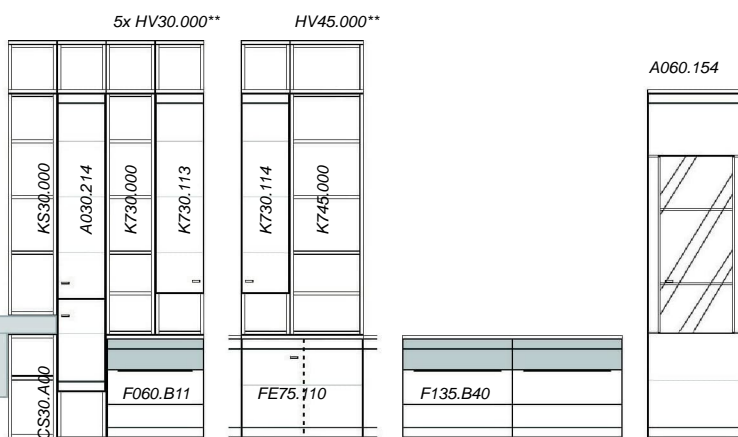

Zubehör gegen Aufpreis:

Rückwandschroppung:
für Vitrine A060.154 1x ZRW560

LED-Bodenbeleuchtung:
für Vitrine A060.154 1x ZLN460

*** separat bestellbar:**
S165.100 - Schreibtisch

Art.Nr. **EBE195-28501HV** mit Hochverbau** (Abb.) **EBE195-28501** ohne Hochverbau**

B/H/T in cm 195 x 285* / 249 / 40-45 195 x 285* / 215 / 40-45

* incl. 15 cm Abstand zwischen den Teilen

* incl. 15 cm Abstand zwischen den Teilen

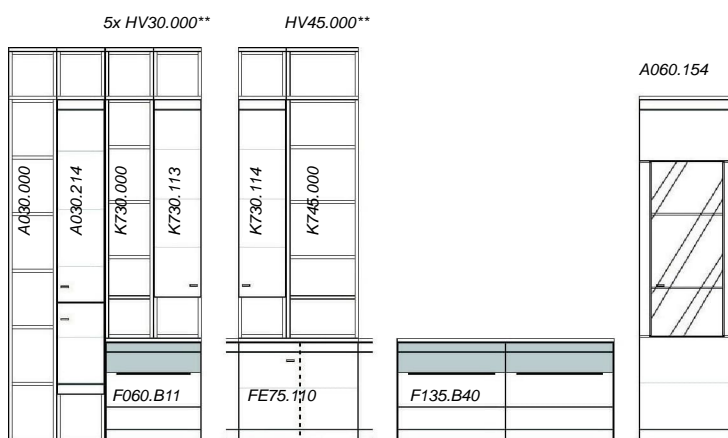

Zubehör gegen Aufpreis:

Rückwandschroppung:
für Vitrine A060.154 1x ZRW560

LED-Bodenbeleuchtung:
für Vitrine A060.154 1x ZLN460

Art.Nr. **EBE195-28502HV** mit Hochverbau** (Abb.) **EBE195-28502** ohne Hochverbau**

B/H/T in cm 195 x 285* / 249 / 40-45 195 x 285* / 215 / 40-45

* incl. 15 cm Abstand zwischen den Teilen

* incl. 15 cm Abstand zwischen den Teilen

Einrichtungsbeispiele

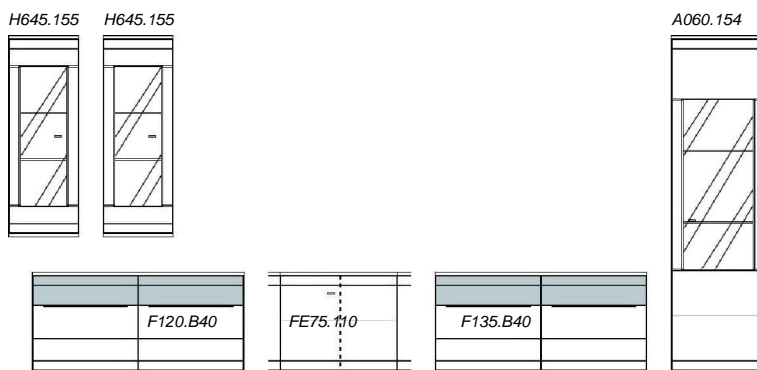

Zubehör gegen Aufpreis:

Rückwandschroppung:
für Hänger H645.155 2x ZRW445
für Vitrine A060.154 1x ZRW560

LED-Bodenbeleuchtung:
für Hänger H645.155 2x ZLN445
für Vitrine A060.154 1x ZLN460

Art.Nr. EBE210-28501

B/H/T in cm 210 x 285* / 215 / 40-45

* incl. 15 cm Abstand zwischen den Teilen

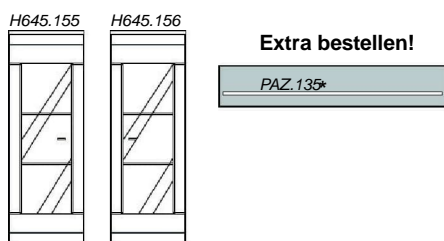

Extra bestellen!

PAZ.135*

Zubehör gegen Aufpreis:

Rückwandschroppung:
für Hänger H645.155/156 2x ZRW445

LED-Bodenbeleuchtung:
für Hänger H645.155/156 2x ZLN445

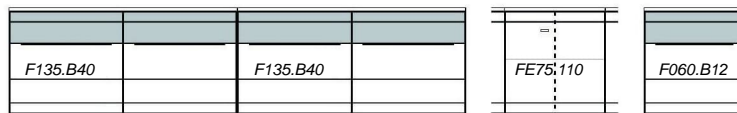

*** separat bestellbar:**
Wandboard PAZ.135 + ZLL245 (Abb.)

Art.Nr. EBE345-13501

EB28501 (Wohnwand bis zur Ecke)

B/H/T in cm 345 x 135 / 215 / 40-45

285 / 215 / 40-45

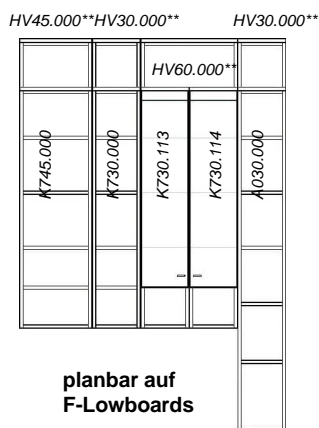

planbar auf
F-Lowboards

Art.Nr. EB16541HV

mit Hochverbau** (Abb.)

EB16541

ohne Hochverbau**

B/H/T in cm 165 / 249 / 40

165 / 215 / 40

z.B. in Kombination mit EBE345-13501 möglich

A0-Säulen Breite 30 cm (10 Raster) Höhe 215 cm

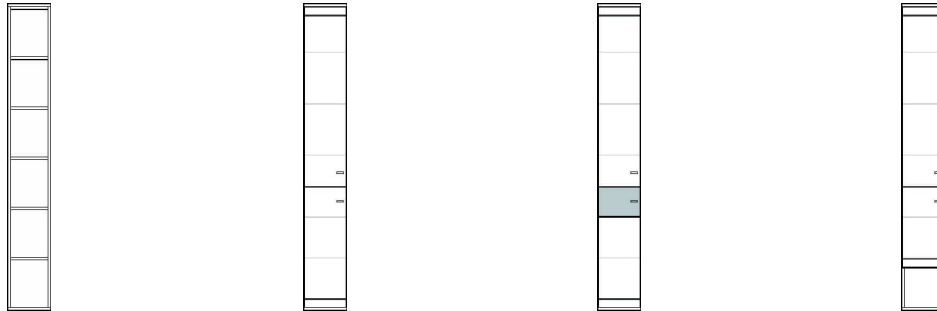

Art.Nr.

| | | | | |
|--------------|------------------------|--------------------------|----------------------------|--|
| Tür L (Abb.) | A030.000 | A030.211 | A030.211V | A030.213 |
| Tür R | | A030.212 | A030.212V | A030.214 |
| Bezeichnung | Regal (5 Holzböden) | 2 Türen (5 Holzböden) | 2 Türen** (5 Holzböden) | 2 Türen, 1 Nische unten (4 Holzböden) |
| B/H/T in cm | 30 / 215 / 40 | 30 / 215 / 40 | 30 / 215 / 40 | 30 / 215 / 40 |

A0-Säulen Breite 45 cm (10 Raster) Höhe 215 cm

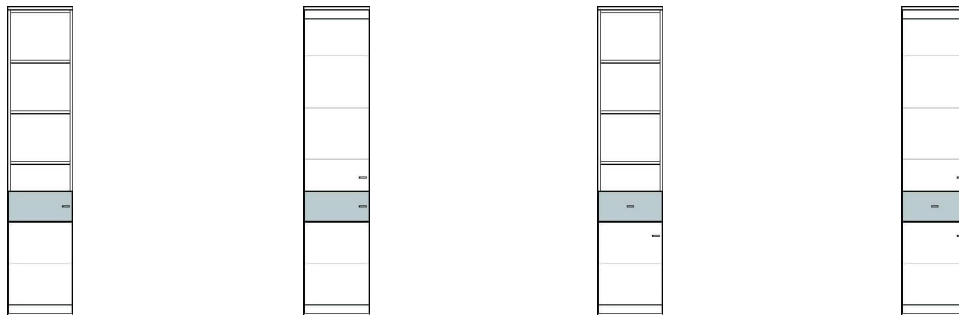

Art.Nr.

| | | | | |
|--------------|---------------------------------|----------------------------|--|-----------------------------------|
| Tür L (Abb.) | A045.201V | A045.211V | A045.401 | A045.431 |
| Tür R | A045.202V | A045.212V | A045.402 | A045.432 |
| Bezeichnung | Regal, 1 Tür** (5 Holzböden) | 2 Türen** (5 Holzböden) | Regal, 1 Schub, 1 Tür (4 Holzböden) | 2 Türen, 1 Schub (4 Holzböden) |
| B/H/T in cm | 45 / 215 / 40 | 45 / 215 / 40 | 45 / 215 / 40 | 45 / 215 / 40 |

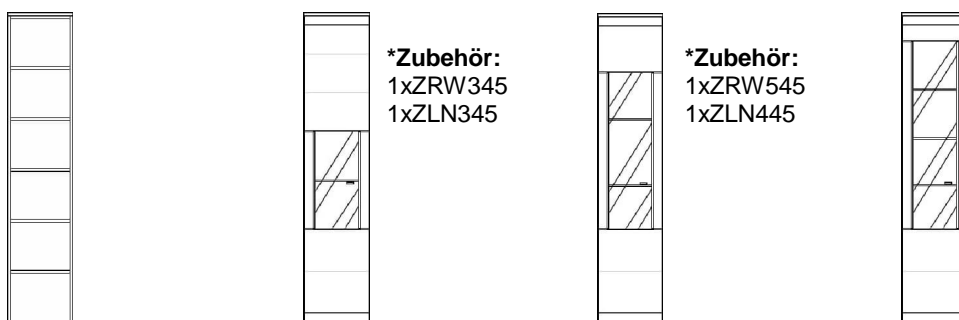

Art.Nr.

| | | | | |
|--------------|------------------------|------------------------------------|------------------------------------|------------------------------------|
| Tür L (Abb.) | A045.000 | A045.151 | A045.153 | A045.155 |
| Tür R | | A045.152 | A045.154 | A045.156 |
| Bezeichnung | Regal (5 Holzböden) | 1 Glastür (1 Glas, 5 Holzböden) | 1 Glastür (2 Glas, 3 Holzböden) | 1 Glastür (3 Glas, 3 Holzböden) |
| B/H/T in cm | 45 / 215 / 40 | 45 / 215 / 40 | 45 / 215 / 40 | 45 / 215 / 40 |

***Zubehör gegen Aufpreis - siehe S.38:**

ZRW345 / ZRW545 / ZRW645 - Rückwandschroppung
ZLN345 / ZLN445 / ZLN545 - LED-Bodenbeleuchtung

**** zusammengesetzte Fronten mit Schattenfuge**

Front mit farblicher Absetzung möglich

A0-Säulen Breite 60 cm (10 Raster) Höhe 215 cm



Art.Nr.

| | | | | |
|--------------|---------------------------------|----------------------------|--|-----------------------------------|
| Tür L (Abb.) | A060.201V | A060.211V | A060.401 | A060.431 |
| Tür R | A060.202V | A060.212V | A060.402 | A060.432 |
| Bezeichnung | Regal, 1 Tür** (5 Holzböden) | 2 Türen** (5 Holzböden) | Regal, 1 Schub, 1 Tür (4 Holzböden) | 2 Türen, 1 Schub (4 Holzböden) |
| B/H/T in cm | 60 / 215 / 40 | 60 / 215 / 40 | 60 / 215 / 40 | 60 / 215 / 40 |

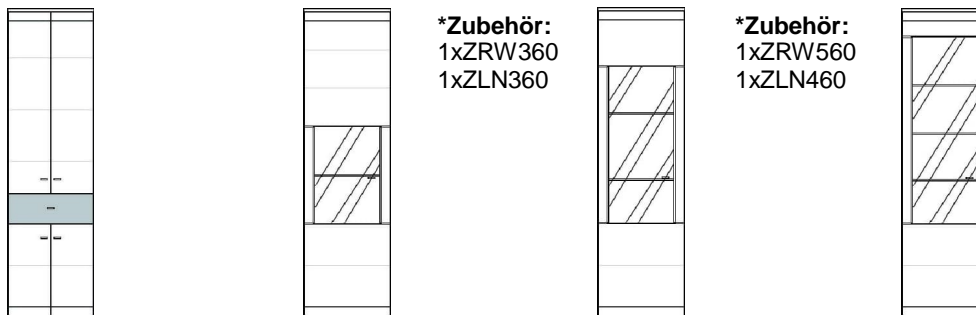

Art.Nr.

| | | | | |
|--------------|-----------------------------------|------------------------------------|------------------------------------|------------------------------------|
| Tür L (Abb.) | A060.430 | A060.151 | A060.153 | A060.155 |
| Tür R | | A060.152 | A060.154 | A060.156 |
| Bezeichnung | 4 Türen, 1 Schub (4 Holzböden) | 1 Glastür (1 Glas, 5 Holzböden) | 1 Glastür (2 Glas, 3 Holzböden) | 1 Glastür (3 Glas, 3 Holzböden) |
| B/H/T in cm | 60 / 215 / 40 | 60 / 215 / 40 | 60 / 215 / 40 | 60 / 215 / 40 |

A0-Säulen Kombinationen (10 Raster) Höhe 215 cm

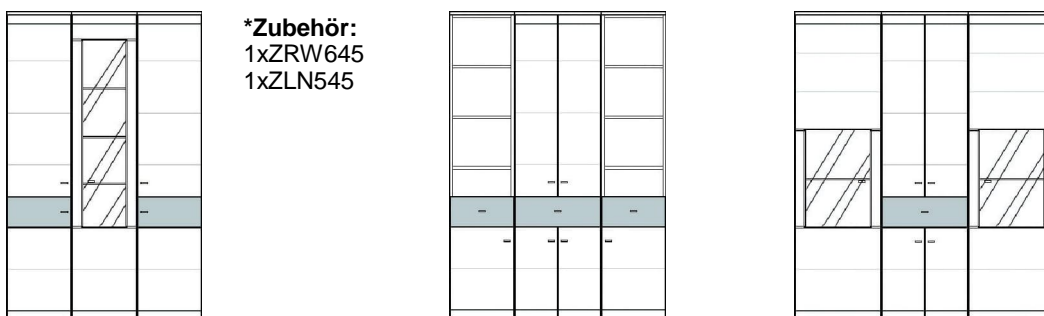

Art.Nr.

| | | | |
|-------------|------------------------------------|----------------------------------|----------------------------------|
| | A13540 | A15040 | A18040 |
| Bezeichnung | A045.211V A045.156 A045.212V | A045.401 A060.430 A045.402 | A060.151 A060.430 A060.152 |
| B/H/T in cm | 135 / 215 / 40 | 150 / 215 / 40 | 180 / 215 / 40 |

*Zubehör gegen Aufpreis - siehe S.38:

** zusammengesetzte Fronten mit Schattenfuge

ZRW360 / ZRW560 / ZRW645 / ZRW660 - Rückwandschroppung
ZLN360 / ZLN460 / ZLN545 / ZLN560 - LED-Bodenbeleuchtung

Front mit farblicher Absetzung möglich

AG-Säulen Breite 30 cm (9 Raster) Höhe 194 cm



Art.Nr.

| | | | | |
|--------------|------------------------|--------------------------|----------------------------|--|
| Tür L (Abb.) | AG30.000 | AG30.211 | AG30.211V | AG30.213 |
| Tür R | | AG30.212 | AG30.212V | AG30.214 |
| Bezeichnung | Regal (4 Holzböden) | 2 Türen (4 Holzböden) | 2 Türen** (4 Holzböden) | 2 Türen, 1 Nische unten (3 Holzböden) |
| B/H/T in cm | 30 / 194 / 40 | 30 / 194 / 40 | 30 / 194 / 40 | 30 / 194 / 40 |

AG-Säulen Breite 45 cm (9 Raster) Höhe 194 cm



Art.Nr.

| | | | | |
|--------------|---------------------------------|----------------------------|--|-----------------------------------|
| Tür L (Abb.) | AG45.201V | AG45.211V | AG45.401 | AG45.431 |
| Tür R | AG45.202V | AG45.212V | AG45.402 | AG45.432 |
| Bezeichnung | Regal, 1 Tür** (4 Holzböden) | 2 Türen** (4 Holzböden) | Regal, 1 Schub, 1 Tür (3 Holzböden) | 2 Türen, 1 Schub (3 Holzböden) |
| B/H/T in cm | 45 / 194 / 40 | 45 / 194 / 40 | 45 / 194 / 40 | 45 / 194 / 40 |



***Zubehör:**
1xZRW345
1xZLN345

Art.Nr.

| | | |
|--------------|------------------------|------------------------------------|
| Tür L (Abb.) | AG45.000 | AG45.151 |
| Tür R | | AG45.152 |
| Bezeichnung | Regal (4 Holzböden) | 1 Glastür (1 Glas, 4 Holzböden) |
| B/H/T in cm | 45 / 194 / 40 | 45 / 194 / 40 |

***Zubehör gegen Aufpreis - siehe S.38:**

ZRW345 - Rückwandschroppung
ZLN345 - LED-Bodenbeleuchtung

**** zusammengesetzte Fronten mit Schattenfuge**

 **Front mit farblicher Absetzung möglich**

AG-Säulen Breite 60 cm (9 Raster) Höhe 194 cm



| | | | | |
|--------------|---------------------------------|----------------------------|--|-----------------------------------|
| Art.Nr. | | | | |
| Tür L (Abb.) | AG60.201V | AG60.211V | AG60.401 | AG60.431 |
| Tür R | AG60.202V | AG60.212V | AG60.402 | AG60.432 |
| Bezeichnung | Regal, 1 Tür** (4 Holzböden) | 2 Türen** (4 Holzböden) | Regal, 1 Schub, 1 Tür (3 Holzböden) | 2 Türen, 1 Schub (3 Holzböden) |
| B/H/T in cm | 60 / 194 / 40 | 60 / 194 / 40 | 60 / 194 / 40 | 60 / 194 / 40 |



***Zubehör:**
1xZRW360
1xZLN360

| | | |
|--------------|-----------------------------------|------------------------------------|
| Art.Nr. | | |
| Tür L (Abb.) | AG60.430 | AG60.151 |
| Tür R | | AG60.152 |
| Bezeichnung | 4 Türen, 1 Schub (3 Holzböden) | 1 Glastür (1 Glas, 4 Holzböden) |
| B/H/T in cm | 60 / 194 / 40 | 60 / 194 / 40 |

AG-Säulen Kombinationen (9 Raster) Höhe 194 cm

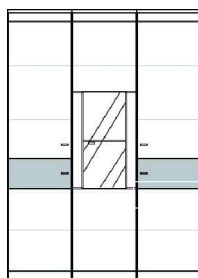

***Zubehör:**
1xZRW345
1xZLN345

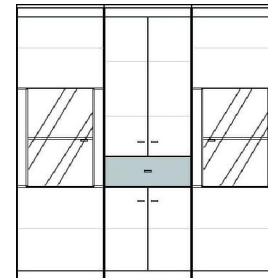
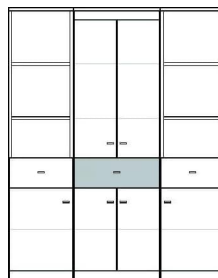

***Zubehör:**
2xZRW360
2xZLN360

| | | | |
|-------------|------------------------------------|----------------------------------|----------------------------------|
| Art.Nr. | AG13540 | AG15040 | AG18040 |
| Bezeichnung | AG45.211V AG45.152 AG45.212V | AG45.401 AG60.430 AG45.402 | AG60.151 AG60.430 AG60.152 |
| B/H/T in cm | 135 / 194 / 40 | 150 / 194 / 40 | 180 / 194 / 40 |

***Zubehör gegen Aufpreis - siehe S.38:**

ZRW345 / ZRW360 - Rückwandschroppung
ZLN345 / ZLN360 - LED-Bodenbeleuchtung

**** zusammengesetzte Fronten mit Schattenfuge**

Front mit farblicher Absetzung möglich

AK-Säulen Breite 30 cm (8 Raster) Höhe 173 cm

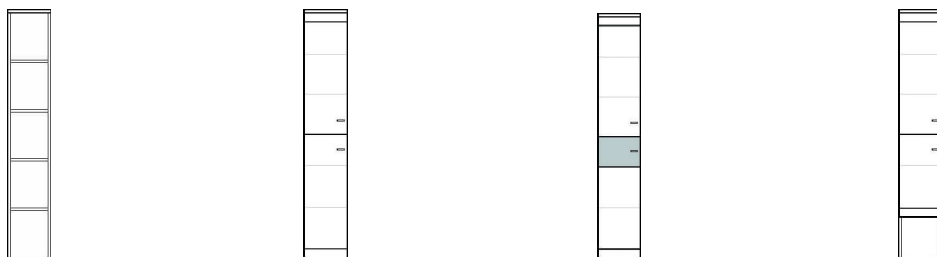

| | | | | |
|--------------|------------------------|--------------------------|----------------------------|--|
| Art.Nr. | | | | |
| Tür L (Abb.) | AK30.000 | AK30.211 | AK30.211V | AK30.213 |
| Tür R | | AK30.212 | AK30.212V | AK30.214 |
| Bezeichnung | Regal (4 Holzböden) | 2 Türen (4 Holzböden) | 2 Türen** (4 Holzböden) | 2 Türen, 1 Nische unten (3 Holzböden) |
| B/H/T in cm | 30 / 173 / 40 | 30 / 173 / 40 | 30 / 173 / 40 | 30 / 173 / 40 |

AK-Säulen Breite 45 cm (8 Raster) Höhe 173 cm

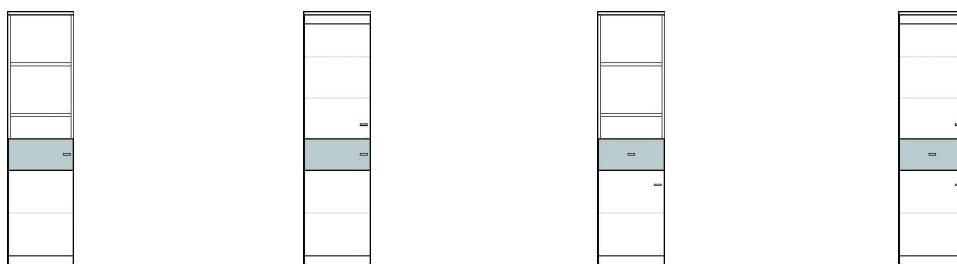

| | | | | |
|--------------|---------------------------------|----------------------------|--|-----------------------------------|
| Art.Nr. | | | | |
| Tür L (Abb.) | AK45.201V | AK45.211V | AK45.401 | AK45.431 |
| Tür R | AK45.202V | AK45.212V | AK45.402 | AK45.432 |
| Bezeichnung | Regal, 1 Tür** (4 Holzböden) | 2 Türen** (4 Holzböden) | Regal, 1 Schub, 1 Tür (3 Holzböden) | 2 Türen, 1 Schub (3 Holzböden) |
| B/H/T in cm | 45 / 173 / 40 | 45 / 173 / 40 | 45 / 173 / 40 | 45 / 173 / 40 |

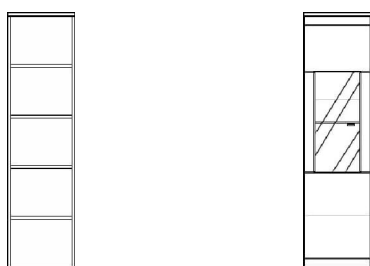

***Zubehör:**
1xZRW345
1xZLN345

| | | |
|--------------|------------------------|------------------------------------|
| Art.Nr. | | |
| Tür L (Abb.) | AK45.000 | AK45.153 |
| Tür R | | AK45.154 |
| Bezeichnung | Regal (4 Holzböden) | 1 Glastür (1 Glas, 3 Holzböden) |
| B/H/T in cm | 45 / 173 / 40 | 45 / 173 / 40 |

***Zubehör gegen Aufpreis - siehe S.38:**

ZRW345 - Rückwandschroppung
ZLN345 - LED-Bodenbeleuchtung

**** zusammengesetzte Fronten mit Schattenfuge**

Front mit farblicher Absetzung möglich

AK-Säulen Breite 60 cm (8 Raster) Höhe 173 cm



Art.Nr.

| | | | | |
|--------------|---------------------------------|----------------------------|--|-----------------------------------|
| Tür L (Abb.) | AK60.201V | AK60.211V | AK60.401 | AK60.431 |
| Tür R | AK60.202V | AK60.212V | AK60.402 | AK60.432 |
| Bezeichnung | Regal, 1 Tür** (4 Holzböden) | 2 Türen** (4 Holzböden) | Regal, 1 Schub, 1 Tür (3 Holzböden) | 2 Türen, 1 Schub (3 Holzböden) |
| B/H/T in cm | 60 / 173 / 40 | 60 / 173 / 40 | 60 / 173 / 40 | 60 / 173 / 40 |



***Zubehör:**
1xZRW360
1xZLN360

Art.Nr.

| | | |
|--------------|-----------------------------------|------------------------------------|
| Tür L (Abb.) | AK60.430 | AK60.153 |
| Tür R | | AK60.154 |
| Bezeichnung | 4 Türen, 1 Schub (3 Holzböden) | 1 Glastür (1 Glas, 3 Holzböden) |
| B/H/T in cm | 60 / 173 / 40 | 60 / 173 / 40 |

AK-Säulen Kombinationen (8 Raster) Höhe 173 cm

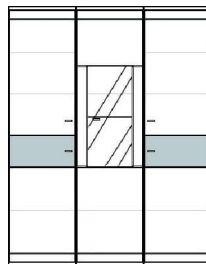

***Zubehör:**
1xZRW345
1xZLN345

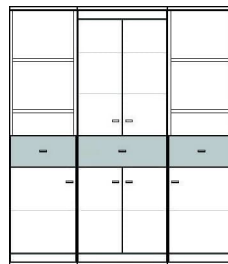

***Zubehör:**
2xZRW360
2xZLN360

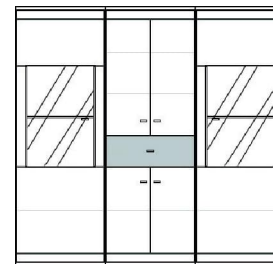

| | | | |
|-------------|------------------------------------|----------------------------------|----------------------------------|
| Art.Nr. | AK13540 | AK15040 | AK18040 |
| Bezeichnung | AK45.211V AK45.154 AK45.212V | AK45.401 AK60.430 AK45.402 | AK60.153 AK60.430 AK60.154 |
| B/H/T in cm | 135 / 173 / 40 | 150 / 173 / 40 | 180 / 173 / 40 |

■ Front mit farblicher Absetzung möglich
** zusammengesetzte Fronten mit Schattenfuge

***Zubehör gegen Aufpreis - siehe S.38:**

ZRW345 / ZRW360 - Rückwandschroppung
ZLN345 / ZLN360 - LED-Bodenbeleuchtung

BG-Highboards Breite 30 cm (7 Raster)

Höhe 152 cm

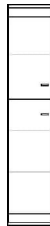

Art.Nr.

| | | | | |
|--------------|------------------------|--------------------------|----------------------------|--|
| Tür L (Abb.) | BG30.000 | BG30.211 | BG30.211V | BG30.213 |
| Tür R | | BG30.212 | BG30.212V | BG30.214 |
| Bezeichnung | Regal (4 Holzböden) | 2 Türen (3 Holzböden) | 2 Türen** (3 Holzböden) | 2 Türen, 1 Nische unten (2 Holzböden) |
| B/H/T in cm | 30 / 152 / 40 | 30 / 152 / 40 | 30 / 152 / 40 | 30 / 152 / 40 |

BG-Highboards Breite 45 cm (7 Raster)

Höhe 152 cm

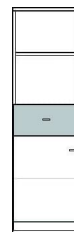
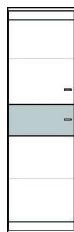

Art.Nr.

| | | | | |
|--------------|---------------------------------|----------------------------|--|-----------------------------------|
| Tür L (Abb.) | BG45.201V | BG45.211V | BG45.401 | BG45.431 |
| Tür R | BG45.202V | BG45.212V | BG45.402 | BG45.432 |
| Bezeichnung | Regal, 1 Tür** (3 Holzböden) | 2 Türen** (3 Holzböden) | Regal, 1 Schub, 1 Tür (2 Holzböden) | 2 Türen, 1 Schub (2 Holzböden) |
| B/H/T in cm | 45 / 152 / 40 | 45 / 152 / 40 | 45 / 152 / 40 | 45 / 152 / 40 |

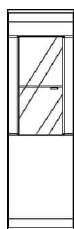
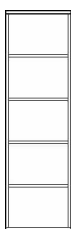

*Zubehör:
1xZRW345
1xZLN345

Art.Nr.

| | | |
|--------------|------------------------|------------------------------------|
| Tür L (Abb.) | BG45.000 | BG45.155 |
| Tür R | | BG45.156 |
| Bezeichnung | Regal (4 Holzböden) | 1 Glastür (1 Glas, 3 Holzböden) |
| B/H/T in cm | 45 / 152 / 40 | 45 / 152 / 40 |

*Zubehör gegen Aufpreis - siehe S.38:

ZRW345 - Rückwandschroppung
ZLN345 - LED-Bodenbeleuchtung

** zusammengesetzte Fronten mit Schattenfuge

Front mit farblicher Absetzung möglich

BG-Highboards Breite 60 cm (7 Raster)

Höhe 152 cm

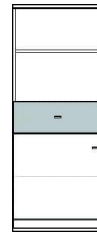
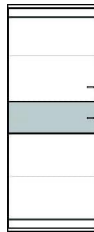
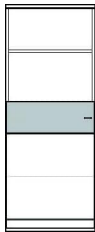

Art.Nr.

| | | | | |
|--------------|---------------------------------|----------------------------|--|-----------------------------------|
| Tür L (Abb.) | BG60.201V | BG60.211V | BG60.401 | BG60.431 |
| Tür R | BG60.202V | BG60.212V | BG60.402 | BG60.432 |
| Bezeichnung | Regal, 1 Tür** (3 Holzböden) | 2 Türen** (3 Holzböden) | Regal, 1 Schub, 1 Tür (2 Holzböden) | 2 Türen, 1 Schub (2 Holzböden) |
| B/H/T in cm | 60 / 152 / 40 | 60 / 152 / 40 | 60 / 152 / 40 | 60 / 152 / 40 |

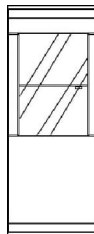

***Zubehör:**
1xZRW360
1xZLN360

Art.Nr.

| | | |
|--------------|-----------------------------------|------------------------------------|
| Tür L (Abb.) | BG60.430 | BG60.155 |
| Tür R | | BG60.156 |
| Bezeichnung | 4 Türen, 1 Schub (2 Holzböden) | 1 Glastür (1 Glas, 3 Holzböden) |
| B/H/T in cm | 60 / 152 / 40 | 60 / 152 / 40 |

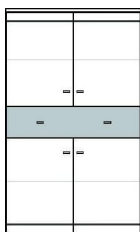

Art.Nr.

| | |
|-------------|-----------------------------------|
| Art.Nr. | BG90.430 |
| Bezeichnung | 4 Türen, 1 Schub (2 Holzböden) |
| B/H/T in cm | 90 / 152 / 40 |

***Zubehör gegen Aufpreis - siehe S.38:**

ZRW360 - Rückwandschroppung
ZLN360 - LED-Bodenbeleuchtung

**** zusammengesetzte Fronten mit Schattenfuge**

 **Front mit farblicher Absetzung möglich**

B0-Highboards Breite 30 cm (6 Raster)

Höhe 131 cm



Art.Nr.

| | | | |
|--------------|------------------------|--------------------------|----------------------------|
| Tür L (Abb.) | B030.000 | B030.211 | B030.211V |
| Tür R | | B030.212 | B030.212V |
| Bezeichnung | Regal (3 Holzböden) | 2 Türen (2 Holzböden) | 2 Türen** (3 Holzböden) |
| B/H/T in cm | 30 / 131 / 40 | 30 / 131 / 40 | 30 / 131 / 40 |

B0-Highboards Breite 45 cm (6 Raster)

Höhe 131 cm

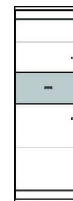
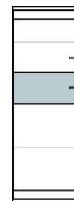

Art.Nr.

| | | | | |
|--------------|------------------------|--------------------------|----------------------------|-----------------------------------|
| Tür L (Abb.) | B045.000 | B045.211 | B045.211V | B045.431 |
| Tür R | | B045.212 | B045.212V | B045.432 |
| Bezeichnung | Regal (3 Holzböden) | 2 Türen (2 Holzböden) | 2 Türen** (3 Holzböden) | 2 Türen, 1 Schub (2 Holzböden) |
| B/H/T in cm | 45 / 131 / 40 | 45 / 131 / 40 | 45 / 131 / 40 | 45 / 131 / 40 |

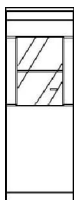

***Zubehör:**
1xZRW245
1xZLN345

Art.Nr.

| | |
|--------------|------------------------------------|
| Tür L (Abb.) | B045.155 |
| Tür R | B045.156 |
| Bezeichnung | 1 Glastür (1 Glas, 3 Holzböden) |
| B/H/T in cm | 45 / 131 / 40 |

***Zubehör gegen Aufpreis - siehe S.38:**

ZRW245 - Rückwandschroppung
ZLN345 - LED-Bodenbeleuchtung

**** zusammengesetzte Fronten mit Schattenfuge**

Front mit farblicher Absetzung möglich

B0-Highboards Breite 60 cm (6 Raster)

Höhe 131 cm

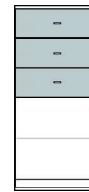
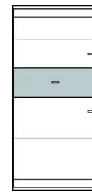
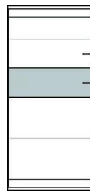

Art.Nr.

| | | | | |
|--------------|--------------------------|----------------------------|-----------------------------------|----------------------------------|
| Tür L (Abb.) | B060.211 | B060.211V | B060.431 | B060.631 |
| Tür R | B060.212 | B060.212V | B060.432 | B060.632 |
| Bezeichnung | 2 Türen (2 Holzböden) | 2 Türen** (3 Holzböden) | 2 Türen, 1 Schub (2 Holzböden) | 3 Schübe, 1 Tür (1 Holzböden) |
| B/H/T in cm | 60 / 131 / 40 | 60 / 131 / 40 | 60 / 131 / 40 | 60 / 131 / 40 |



***Zubehör:**
1xZRW260
1xZLN360



Art.Nr.

| | | | |
|--------------|------------------------------------|--------------------------|-----------------------------------|
| Tür L (Abb.) | B060.155 | B060.400 | B060.430 |
| Tür R | B060.156 | | |
| Bezeichnung | 1 Glastür (1 Glas, 3 Holzböden) | 4 Türen (2 Holzböden) | 4 Türen, 1 Schub (2 Holzböden) |
| B/H/T in cm | 60 / 131 / 40 | 60 / 131 / 40 | 60 / 131 / 40 |

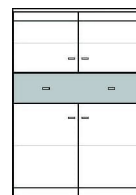

Art.Nr.

| | | | |
|-------------|--------------------------|-----------------------------------|------------------------------------|
| | B090.400 | B090.430 | B090.630 |
| Bezeichnung | 4 Türen (2 Holzböden) | 4 Türen, 1 Schub (2 Holzböden) | 2 Türen, 3 Schübe (1 Holzböden) |
| B/H/T in cm | 90 / 131 / 40 | 90 / 131 / 40 | 90 / 131 / 40 |

***Zubehör gegen Aufpreis - siehe S.38:**

ZRW260 - Rückwandschroppung
ZLN360 - LED-Bodenbeleuchtung

**** zusammengesetzte Fronten mit Schattenfuge**

 **Front mit farblicher Absetzung möglich**

B0-Highboard Kombinationen

(6 Raster)

Höhe 131 cm

***Zubehör:**
1xZRW260
1xZLN360

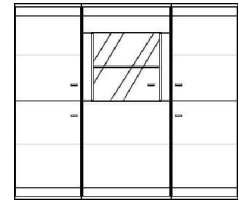
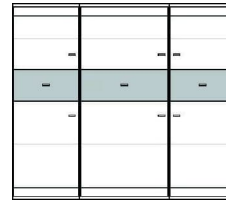
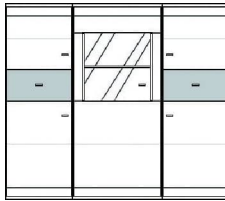

| Art.Nr. | B15070 | B15071 | B15072 | B15073 |
|----------------|----------------------------------|----------------------------------|----------------------------------|----------------------------------|
| bestehend aus: | B045.431 B060.155 B045.432 | B045.211 B060.631 B045.212 | B045.431 B060.431 B045.432 | B045.211 B060.155 B045.212 |
| B/H/T in cm | 150 / 131 / 40 | 150 / 131 / 40 | 150 / 131 / 40 | 150 / 131 / 40 |

***Zubehör:**
2xZRW245
2xZLN345

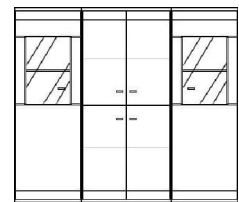
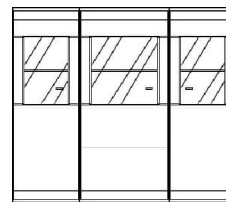
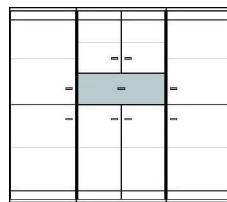
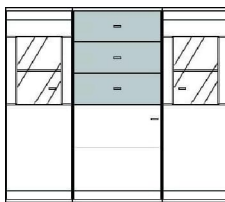

| Art.Nr. | B15074 | B15076 | B15077 | B15078 |
|----------------|----------------------------------|----------------------------------|----------------------------------|----------------------------------|
| bestehend aus: | B045.155 B060.631 B045.156 | B045.211 B060.430 B045.212 | B045.155 B060.155 B045.156 | B045.155 B060.400 B045.156 |
| B/H/T in cm | 150 / 131 / 40 | 150 / 131 / 40 | 150 / 131 / 40 | 150 / 131 / 40 |

***Zubehör:**
1xZRW260
1xZLN360

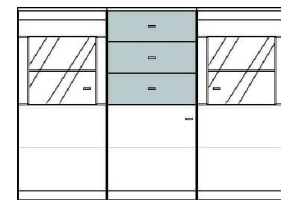
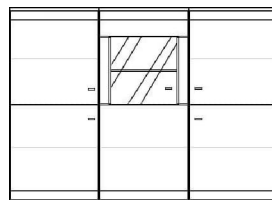

***Zubehör:**
2xZRW260
2xZLN360

| Art.Nr. | B18071 | B18073 | B18074 |
|----------------|----------------------------------|----------------------------------|----------------------------------|
| bestehend aus: | B045.211 B090.630 B045.212 | B060.211 B060.155 B060.212 | B060.155 B060.631 B060.156 |
| B/H/T in cm | 180 / 131 / 40 | 180 / 131 / 40 | 180 / 131 / 40 |

***Zubehör gegen Aufpreis - siehe S.38:**

ZRW245 / ZRW260 - Rückwandschroppung
ZLN345 / ZLN360 - LED-Bodenbeleuchtung

Front mit farblicher Absetzung möglich

Sideboard Kombinationen (4 Raster)

Höhe 90 cm



| | | | |
|----------------|----------------------------|----------------------------|-------------------|
| Art.Nr. | C13561 | C13562 | C13563 |
| bestehend aus: | C045.611 C045.612 C045.612 | C045.111 C045.612 C045.112 | C090.110 C045.112 |
| B/H/T in cm | 135 / 90 / 40 | 135 / 90 / 40 | 135 / 90 / 40 |

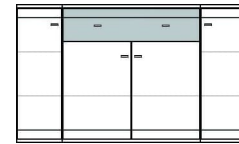

| | | | |
|----------------|----------------------------|----------------------------|----------------------------|
| Art.Nr. | C15061 | C15062 | C15063 |
| bestehend aus: | C045.611 C060.612 C045.612 | C045.111 C060.612 C045.112 | C030.111 C090.610 C030.112 |
| B/H/T in cm | 150 / 90 / 40 | 150 / 90 / 40 | 150 / 90 / 40 |

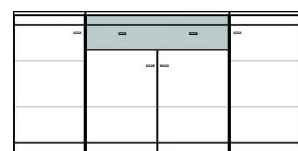
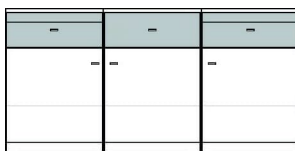

| | | | |
|----------------|----------------------------|----------------------------|----------------------------|
| Art.Nr. | C18061 | C18062 | C18063 |
| bestehend aus: | C060.611 C060.612 C060.612 | C060.111 C060.612 C060.112 | C045.111 C090.610 C045.112 |
| B/H/T in cm | 180 / 90 / 40 | 180 / 90 / 40 | 180 / 90 / 40 |

 **Front mit farblicher Absetzung möglich**

C0-Sideboards Breite 30 cm (4 Raster) Eck-Sideboard Höhe 90 cm

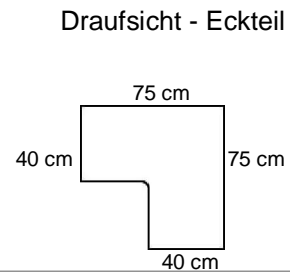
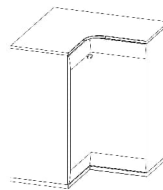

| | | | |
|--------------|------------------------|--------------------------|--|
| Art.Nr. | | | |
| Tür L (Abb.) | C030.111 | CE75.110 | |
| Tür R | C030.112 | Eck-Sideboard | |
| Bezeichnung | 1 Tür (2 Holzböden) | 2 Türen (2 Holzböden) | voll ausgefüllt solostehend möglich |
| B/H/T in cm | 30 / 90 / 40 | 75 x 75 / 90 / 40 | |

C0-Sideboards Breite 45 / 60 cm (4 Raster) Höhe 90 cm

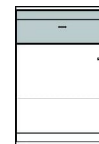

| | | | | |
|--------------|------------------------|---------------------------------|------------------------|---------------------------------|
| Art.Nr. | | | | |
| Tür L (Abb.) | C045.111 | C045.611 | C060.111 | C060.611 |
| Tür R | C045.112 | C045.612 | C060.112 | C060.612 |
| Bezeichnung | 1 Tür (2 Holzböden) | 1 Schub, 1 Tür (1 Holzboden) | 1 Tür (2 Holzböden) | 1 Schub, 1 Tür (1 Holzboden) |
| B/H/T in cm | 45 / 90 / 40 | 45 / 90 / 40 | 60 / 90 / 40 | 60 / 90 / 40 |

C0-Sideboards Breite 90 cm (4 Raster) Höhe 90 cm

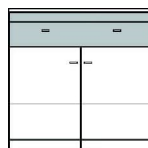
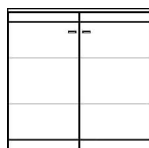

Bei diesem Teil werden immer alle Schubkästen mit der farblichen Absetzung gefertigt.

| | | | |
|-------------|--------------------------|-----------------------------------|-----------------|
| Art.Nr. | C090.110 | C090.610 | C090.640 |
| Bezeichnung | 2 Türen (2 Holzböden) | 1 Schub, 2 Türen (1 Holzboden) | 4 Schübe |
| B/H/T in cm | 90 / 90 / 40 | 90 / 90 / 40 | 90 / 90 / 40 |

Front mit farblicher Absetzung möglich

Hängeschränke Breite 45 / 60 cm

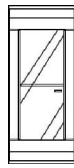

***Zubehör**
1xZRW345
1xZLN345

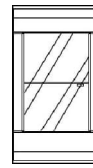

***Zubehör**
1xZRW360
1xZLN360

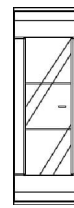

***Zubehör**
1xZRW445
1xZLN445

Art.Nr.

| | | | | | |
|--------------|------------------------|------------------------------------|------------------------|------------------------------------|------------------------------------|
| Tür L (Abb.) | H545.111 | H545.155 | H560.111 | H560.155 | H645.155 |
| Tür R | H545.112 | H545.156 | H560.112 | H560.156 | H645.156 |
| Bezeichnung | 1 Tür (2 Holzböden) | 1 Glastür (1 Glas, 2 Holzböden) | 1 Tür (2 Holzböden) | 1 Glastür (1 Glas, 2 Holzböden) | 1 Glastür (2 Glas, 2 Holzböden) |
| B/H/T in cm | 45 / 108 / 40 | 45 / 108 / 40 | 60 / 108 / 40 | 60 / 108 / 40 | 45 / 128 / 40 |

Hängeschränke Breite 90-120-135 cm

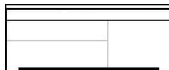

| | | | |
|-------------|-------------------------------|-------------------------------|-------------------------------|
| Art.Nr. | H090.910 | H120.910 | H135.910 |
| Bezeichnung | 1 Klappe nach oben öffnend | 1 Klappe nach oben öffnend | 1 Klappe nach oben öffnend |
| B/H/T in cm | 90 / 36 / 40 | 120 / 36 / 40 | 135 / 36 / 40 |

***Zubehör gegen Aufpreis - siehe S.38**

ZRW345 / ZRW360 / ZRW445 - Rückwandschroppung
ZLN345 / ZLN360 / ZLN445 - LED-Bodenbeleuchtung

Hochverbau - Elemente (HV-Regal + Aufsatz + Lowboard) = **Höhe 249 cm**

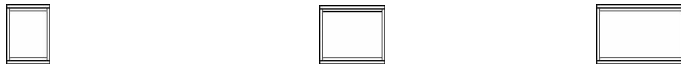

| | | | |
|-------------|-----------------|-----------------|-----------------|
| Art.Nr. | HV30.000 | HV45.000 | HV60.000 |
| Bezeichnung | Regal | Regal | Regal |
| B/H/T in cm | 30 / 36 / 40 | 45 / 36 / 40 | 60 / 36 / 40 |

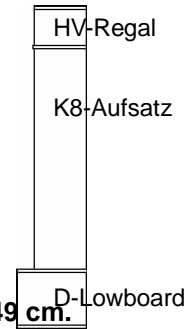

Hochverbau-Elemente werden auf Säulen bzw. Aufsätze gestellt- z.B. für Gesamthöhe = **249 cm.**

HV-Regal + A0-Säule = 249 cm

HV-Regal + K8-Aufsatz + D-Lowboard = 249 cm

HV-Regal + K7-Aufsatz + F-Lowboard = 249 cm

Aufsätze Breite 30/45 cm passend zu A0-Säulen (Aufsatz + D...Lowboard) = **Höhe 215 cm**

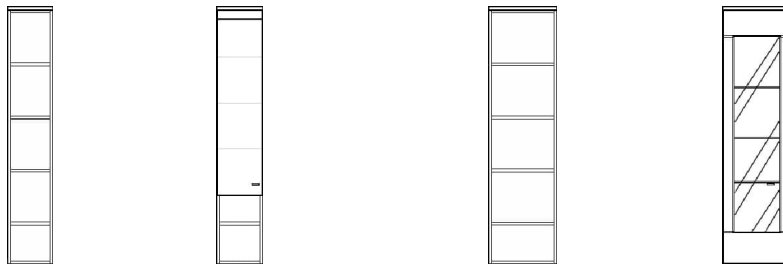

*Zubehör:
1xZRW645
1xZLN545

| | | | | |
|--------------|------------------------|-----------------------------------|------------------------|-------------------------------------|
| Art.Nr. | K830.000 | K830.113 | K845.000 | K845.155 |
| Tür L (Abb.) | | | | |
| Tür R | | K830.114 | | K845.156 |
| Bezeichnung | Regal (4 Holzböden) | 1 Tür, 2 Nischen (4 Holzböden) | Regal (4 Holzböden) | 1 Glastür (3 Glas-, 2 Holzböden) |
| B/H/T in cm | 30 / 170 / 40 | 30 / 170 / 40 | 45 / 170 / 40 | 0 |

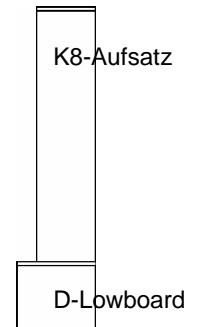

Aufsätze Breite 30/45 cm passend zu A0-Säulen (Aufsatz + F...Lowboard) = **Höhe 215 cm**

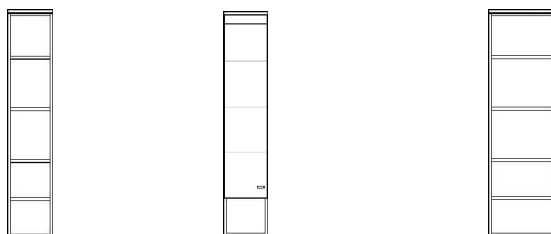

| | | | |
|--------------|------------------------|----------------------------------|------------------------|
| Art.Nr. | K730.000 | K730.113 | K745.000 |
| Tür L (Abb.) | | | |
| Tür R | | K730.114 | |
| Bezeichnung | Regal (3 Holzböden) | 1 Tür, 1 Nische (3 Holzböden) | Regal (3 Holzböden) |
| B/H/T in cm | 30 / 150 / 40 | 30 / 150 / 40 | 45 / 150 / 40 |

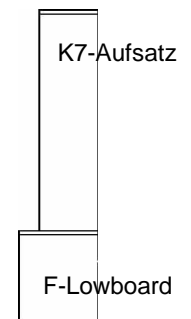

*Zubehör gegen Aufpreis - siehe S.38:

ZRW645 - Rückwandschroppung
ZLN545 - LED-Bodenbeleuchtung

Einlegeböden in der Höhe 4-fach verstellbar !

Aufsätze Breite 30/45 cm passend zu A0-Säulen (Aufsatz + C...Sideboard) = **Höhe 215 cm**

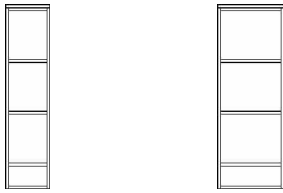

| | | |
|-------------|------------------------|------------------------|
| Art.Nr. | K630.000 | K645.000 |
| Bezeichnung | Regal (3 Holzböden) | Regal (3 Holzböden) |
| B/H/T in cm | 30 / 125 / 40 | 45 / 125 / 40 |

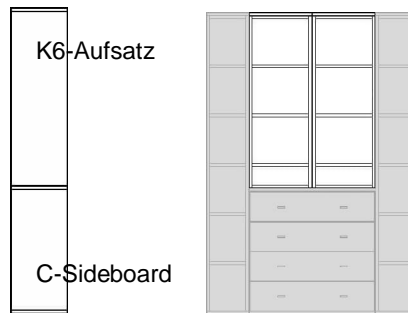

Aufsätze Breite 30/45 cm passend zu A0-Säulen (Aufsatz + B-Highboard) = **Höhe 215 cm**



| | | |
|-------------|------------------------|------------------------|
| Art.Nr. | K430.000 | K445.000 |
| Bezeichnung | Regal (2 Holzböden) | Regal (2 Holzböden) |
| B/H/T in cm | 30 / 83 / 40 | 45 / 83 / 40 |



Aufsätze Breite 30/45 cm passend zu A0-Säulen (Aufsatz + BG-Highboard) = **Höhe 215 cm**



| | | |
|-------------|------------------------|------------------------|
| Art.Nr. | K330.000 | K345.000 |
| Bezeichnung | Regal (1 Holzboden) | Regal (1 Holzboden) |
| B/H/T in cm | 30 / 63 / 40 | 45 / 63 / 40 |



Aufsätze Breite 30/45 cm passend zu BG-Highboard (Aufsatz + D-Lowboard) = **Höhe 152 cm**

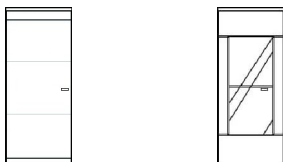

***Zubehör:**
1xZRW345
1xZLN345

| | | |
|--------------|------------------------|-----------------------------------|
| Art.Nr. | | |
| Tür L (Abb.) | K545.111 | K545.155 |
| Tür R | K545.112 | K545.156 |
| Bezeichnung | 1 Tür (2 Holzböden) | 1 Glasür (1 Glas, 2 Holzböden) |
| B/H/T in cm | 45 / 107 / 40 | 45 / 107 / 40 |

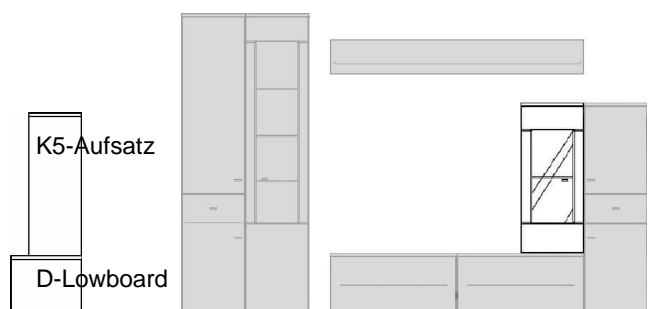

***Zubehör gegen Aufpreis - siehe S.38:**

ZRW345 - Rückwandschroppung
ZLN345 - LED-Bodenbeleuchtung

Einlegeböden in der Höhe 4-fach verstellbar !

Lowboard Kombinationen (3 Raster) Tiefe 45 cm Höhe 65 cm

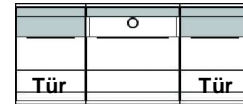
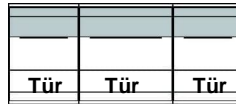
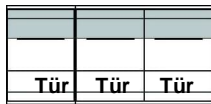

| | | | |
|----------------|-------------------|----------------------------|----------------------------|
| Art.Nr. | F13561 | F15061 | F15062 |
| bestehend aus: | F045.B11 F090.B40 | F045.B11 F060.B12 F045.B12 | F045.B11 F060.B30 F045.B12 |
| B/H/T in cm | 135 / 65 / 45 | 150 / 65 / 45 | 150 / 65 / 45 |

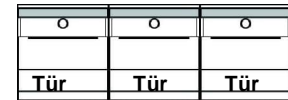
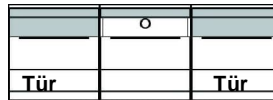
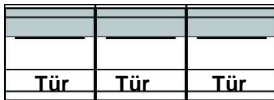

| | | | |
|----------------|-------------------|----------------------------|----------------------------|
| Art.Nr. | F18061 | F18062 | F18063 |
| bestehend aus: | F060.B11 F120.B40 | F060.B11 F060.B30 F060.B12 | F060.B31 F060.B32 F060.B32 |
| B/H/T in cm | 180 / 65 / 45 | 180 / 65 / 45 | 180 / 65 / 45 |

Lowboard Kombinationen (2 Raster) Tiefe 53 cm Höhe 45 cm

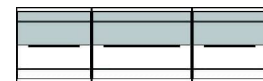
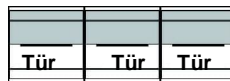
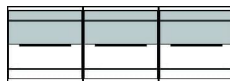

| | | | |
|----------------|----------------------------|----------------------------|----------------------------|
| Art.Nr. | D13561 | D13562 | D15061 |
| bestehend aus: | D045.B10 D045.B10 D045.B10 | D045.B11 D045.B12 D045.B12 | D045.B10 D060.B10 D045.B10 |
| B/H/T in cm | 135 / 45 / 53 | 135 / 45 / 53 | 150 / 45 / 53 |

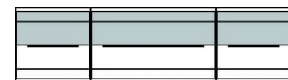
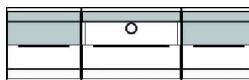

| | | | |
|----------------|----------------------------|----------------------------|----------------------------|
| Art.Nr. | D15062 | D15063 | D16561 |
| bestehend aus: | D045.B11 D060.B12 D045.B12 | D045.B10 D060.B30 D045.B10 | D045.B10 D075.B10 D045.B10 |
| B/H/T in cm | 150 / 45 / 53 | 150 / 45 / 53 | 165 / 45 / 53 |

Lowboard Kombinationen (2 Raster) Tiefe 40 cm Höhe 45 cm

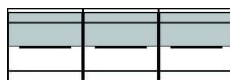

| | | | |
|----------------|----------------------------|----------------------------|----------------------------|
| Art.Nr. | DK13561 | DK15061 | DK16561 |
| bestehend aus: | DK45.B10 DK45.B10 DK45.B10 | DK45.B10 DK60.B10 DK45.B10 | DK45.B11 DK75.B10 DK45.B12 |
| B/H/T in cm | 135 / 45 / 40 | 150 / 45 / 40 | 165 / 45 / 40 |

F-Lowboards (3 Raster) Tiefe 45 cm Höhe 65 cm

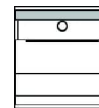
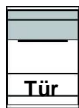

B/H/T-Nische*
57/9,5/38 cm

| | | | | |
|--------------|------------------------|------------------------|--------------------|----------------------------|
| Art.Nr. | | | | |
| Tür L (Abb.) | F045.B11 | F060.B11 | F060.B31 | F060.B30 |
| Tür R | F045.B12 | F060.B12 | F060.B32 | |
| Bezeichnung | 1 Tür (1 Holzboden) | 1 Tür (1 Holzboden) | 1 Nische* 1 Tür | 1 Nische* 1 Schubkasten |
| B/H/T in cm | 45 / 65 / 45 | 60 / 65 / 45 | 60 / 65 / 45 | 60 / 65 / 45 |

B/H/T-Nische* 72/9,5/38 cm

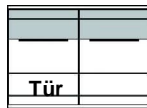
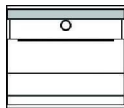

B/H/T-Nische* 87/9,5/38 cm

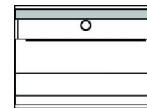

| | | | |
|-------------|----------------------------|--------------------------------------|----------------------------|
| Art.Nr. | F075.B30 | F090.B40 (mit Mittelseite) | F090.B30 |
| Bezeichnung | 1 Nische* 1 Schubkasten | 2 Türen (2 Holzböden) | 1 Nische* 1 Schubkasten |
| B/H/T in cm | 75 / 65 / 45 | 90 / 65 / 45 | 90 / 65 / 45 |

B/H/T-Nische* 57,5/9,5/38 cm

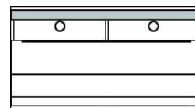
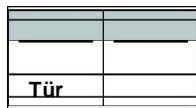

| | | | |
|-------------|--|--------------------------------------|---|
| Art.Nr. | | F120.B40 (mit Mittelseite) | F120.B30 (mit Mittelseite) |
| Bezeichnung | | 2 Türen (2 Holzböden) | 2 Nischen*, 2 Schubkästen mit gemeinsamer Blende |
| B/H/T in cm | | 120 / 65 / 45 | 120 / 65 / 45 |

B/H/T-Nische* 65/9,5/38 cm

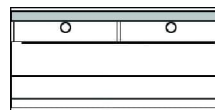
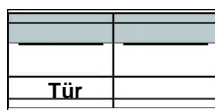

| | | | |
|-------------|--|--------------------------------------|---|
| Art.Nr. | | F135.B40 (mit Mittelseite) | F135.B30 (mit Mittelseite) |
| Bezeichnung | | 2 Türen (2 Holzböden) | 2 Nischen*, 2 Schubkästen mit gemeinsamer Blende |
| B/H/T in cm | | 135 / 65 / 45 | 135 / 65 / 45 |

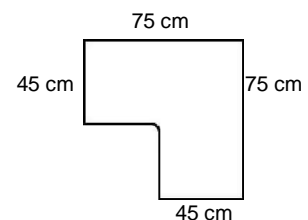
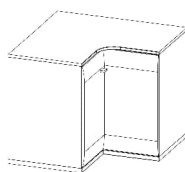

| | | | |
|-------------|---------------------------------|--|-------------------|
| Art.Nr. | FE75.110 Eck-Lowboard | | |
| Bezeichnung | 2 Türen (1 Holzboden) | voll ausgefüllt solostehend möglich | Draufsicht - Ecke |
| B/H/T in cm | 75 x 75 / 65 / 45 | | |

Alle Nischen* sind in der Rückwand mit einer Kabellochbohrung Ø 40 mm versehen.

| | | | |
|-------------------|-------------------|--------------------|-------------------|
| D-Lowboard | (2 Raster) | Tiefe 53 cm | Höhe 45 cm |
|-------------------|-------------------|--------------------|-------------------|



| | | | |
|-------------|-----------------|-----------------------|------------------------------------|
| Art.Nr. | D045.B10 | Tür L (Abb.) Tür R | D045.B11 D045.B12 |
| Bezeichnung | 1 Schubkasten | | 1 Tür |
| B/H/T in cm | 45 / 45 / 53 | | 45 / 45 / 53 |

B/H/T-Nische* 57/9,5/46 cm

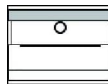
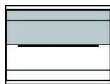

| | | | | |
|-------------|-----------------|----------------------------|-----------------------|------------------------------------|
| Art.Nr. | D060.B10 | D060.B30 | Tür L (Abb.) Tür R | D060.B11 D060.B12 |
| Bezeichnung | 1 Schubkasten | 1 Nische* 1 Schubkasten | | 1 Tür |
| B/H/T in cm | 60 / 45 / 53 | 60 / 45 / 53 | | 60 / 45 / 53 |

B/H/T-Nische* 72/9,5/46 cm

B/H/T-Nische* 87/9,5/46 cm

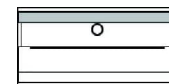
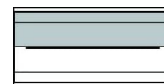
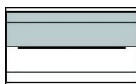

| | | | | |
|-------------|-----------------|----------------------------|-----------------|----------------------------|
| Art.Nr. | D075.B10 | D075.B30 | D090.B10 | D090.B30 |
| Bezeichnung | 1 Schubkasten | 1 Nische* 1 Schubkasten | 1 Schubkasten | 1 Nische* 1 Schubkasten |
| B/H/T in cm | 75 / 45 / 53 | 75 / 45 / 53 | 90 / 45 / 53 | 90 / 45 / 53 |

B/H/T-Nische* 57,5/9,5/46 cm

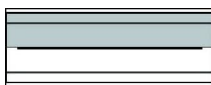

| | | |
|-------------|---|--|
| Art.Nr. | D120.B10 | D120.B30 |
| Bezeichnung | 2 Schubkästen mit gemeinsamer Blende | 2 Nischen* 2 Schubkästen m.gemeins.Blende |
| B/H/T in cm | 120 / 45 / 53 | 120 / 45 / 53 |

B/H/T-Nische* 65/9,5/46 cm

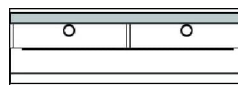

| | | |
|-------------|---|--|
| Art.Nr. | D135.B10 | D135.B30 |
| Bezeichnung | 2 Schubkästen mit gemeinsamer Blende | 2 Nischen* 2 Schubkästen m.gemeins.Blende |
| B/H/T in cm | 135 / 45 / 53 | 135 / 45 / 53 |

Alle Nischen* sind in der Rückwand mit einer Kabellochbohrung Ø 40 mm versehen.

DK-Lowboard (2 Raster) Tiefe 40 cm Höhe 45 cm



| | | | |
|-------------|-----------------|-----------------------|------------------------------------|
| Art.Nr. | DK45.B10 | Tür L (Abb.) Tür R | DK45.B11 DK45.B12 |
| Bezeichnung | 1 Schubkasten | | 1 Tür |
| B/H/T in cm | 45 / 45 / 40 | | 45 / 45 / 40 |

B/H/T-Nische* 57/9,5/46 cm

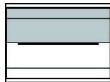

| | | | | |
|-------------|-----------------|----------------------------|-----------------------|------------------------------------|
| Art.Nr. | DK60.B10 | DK60.B30 | Tür L (Abb.) Tür R | DK60.B11 DK60.B12 |
| Bezeichnung | 1 Schubkasten | 1 Nische* 1 Schubkasten | | 1 Tür |
| B/H/T in cm | 60 / 45 / 40 | 60 / 45 / 40 | | 60 / 45 / 40 |

B/H/T-Nische* 72/9,5/46 cm

B/H/T-Nische* 87/9,5/46 cm

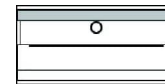
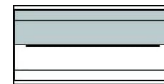
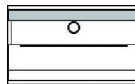
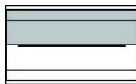

| | | | | |
|-------------|-----------------|----------------------------|-----------------|----------------------------|
| Art.Nr. | DK75.B10 | DK75.B30 | DK90.B10 | DK90.B30 |
| Bezeichnung | 1 Schubkasten | 1 Nische* 1 Schubkasten | 1 Schubkasten | 1 Nische* 1 Schubkasten |
| B/H/T in cm | 75 / 45 / 40 | 75 / 45 / 40 | 90 / 45 / 40 | 90 / 45 / 40 |

B/H/T-Nische* 57,5/9,5/46 cm



| | | |
|-------------|---|--|
| Art.Nr. | DK120.B10 | DK120.B30 |
| Bezeichnung | 2 Schubkästen mit gemeinsamer Blende | 2 Nischen* 2 Schubkästen m.gemeins.Blende |
| B/H/T in cm | 120 / 45 / 40 | 120 / 45 / 40 |

B/H/T-Nische* 65/9,5/46 cm

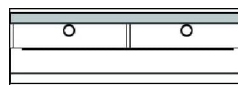
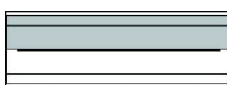

| | | |
|-------------|---|--|
| Art.Nr. | DK135.B10 | DK135.B30 |
| Bezeichnung | 2 Schubkästen mit gemeinsamer Blende | 2 Nischen* 2 Schubkästen m.gemeins.Blende |
| B/H/T in cm | 135 / 45 / 40 | 135 / 45 / 40 |

Alle Nischen* sind in der Rückwand mit einer Kabellochbohrung Ø 40 mm versehen.

Schreibtisch



Abb. freihängend (nicht für Leichtbauwände)



Abb. Draufsicht - Schreibtischplatte

| Art.Nr. | S165.100 | SF165 | ② ZBF | ③ ZWC |
|-------------|--|--|---|--|
| Bezeichnung | Schreibtisch - 2-teilig: A - Unterbau mit Aufhängung B - Schreibplatte mit 2 Schüben + Klappe | Stützfuß Aluminiumgestell schwarz eloxiert | Backflip incl. USB drehbare Einbausteckdose mit 2 Steckdosen + 1 USB-Anschluss | Wireless Charger für Qi-fähige Geräte |
| B/H/T in cm | 165 / 77 / 59 | 2 / 68 / 50 | L/B in mm | 225,6 / 105,3 |
| | | | | Ø 91 mm |

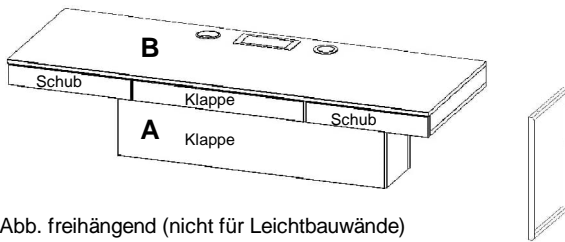
Lieferung in 2 Packstücken:

1.Packstück = Unterbau B/H/T: 105 / 44 / 26

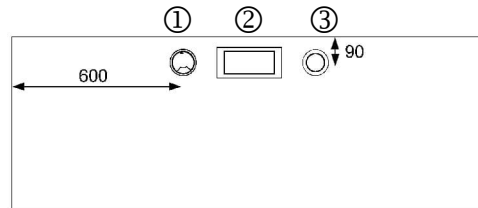
- incl. Kabelmanagement im Innenraum
- vordere Abdeckung nach oben aufklappbar
- 3 Innenfächer - Außenfächer ohne Unterboden

2.Packstück = Schreibplatte B/H/T: 165 / 10 / 60

- ① - incl. Kabeldurchlassbuchse (Ø = 91 mm)
- incl. 2 Schübe (mit Materialfacheinteilung) li/re.
- incl. Klappenfach (nach oben öffnend) in der Mitte

Traglast der Wandbefestigung für Schreibtisch = max.100 kg

Achtung! Bei Wandbefestigung an Leichtbauwand (Trockenbau o.ä.) ist der Einsatz des Stützfußes SF165 notwendig.

Schreibtisch - Aufsatzregal



Abb. mit Stützfüßen



Abb. mit Unterteilen



Einlegeböden für Schreibtisch-Aufsatz und -Unterteile

| Art.Nr. | KS30.000 | EB08-10R | EB08-12R | EB08-14R |
|-------------|---------------------------------|---|---|--|
| Bezeichnung | Regal-Aufsatz (3 Holzböden*) | Holzboden* KS30.000 / CS30.A00 CS30.A11 / A12 | Holzboden** CS30.F00 CS30.F11/F12 | Holzboden*** CS30.D00 CS30.D11/F12 |
| B/H/T in cm | 30 / 136 / 40 | B/H/T in mm | 267 / 16 / 324 | 267 / 16 / 373 |
| | | | | 267 / 16 / 452 |

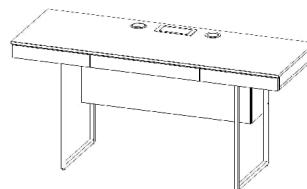
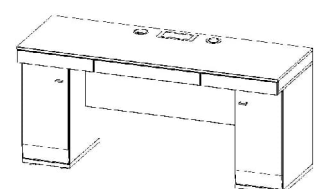
Schreibtisch - Unterteile

Tiefe 40 - 45 - 53 cm

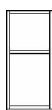

| Art.Nr. | CS30.A00 | CS30.A11 CS30.A12 | CS30.F00 | CS30.F11 CS30.F12 | CS30.D00 | CS30.D11 CS30.D12 |
|-----------------------|-------------------------|------------------------------------|--------------------------|------------------------------------|---------------------------|------------------------------------|
| Tür L (Abb.) Tür R | | | | | | |
| Bezeichnung | Regal (1 Holzboden*) | 1 Tür (1 Holzboden*) | Regal (1 Holzboden**) | 1 Tür (1 Holzboden**) | Regal (1 Holzboden***) | 1 Tür (1 Holzboden***) |
| B/H/T in cm | 30 / 68 / 40 | 30 / 68 / 40 | 30 / 68 / 45 | 30 / 68 / 45 | 30 / 68 / 53 | 30 / 68 / 53 |

Einrichtungsbeispiele - Regalwände für Schreibtisch-Einbau

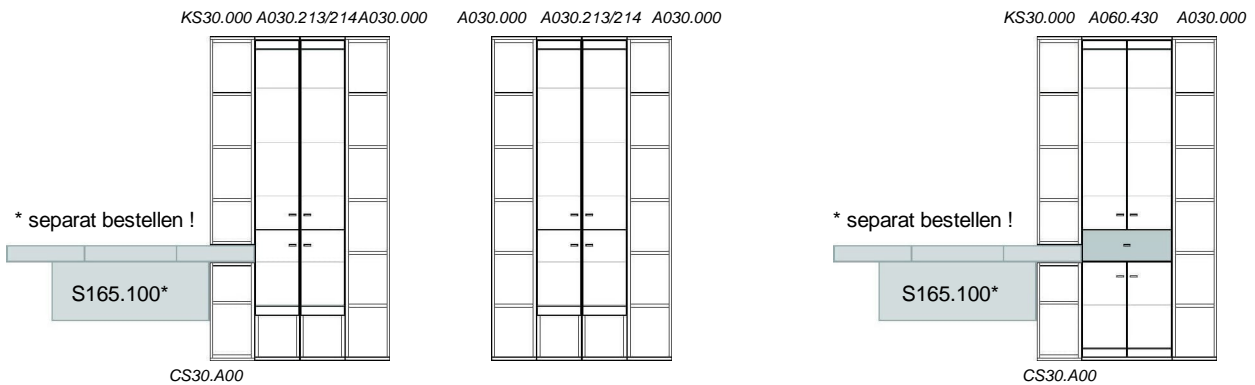

| | | | | |
|-------------|------------------------------------|-------------------------------------|------------------------------------|-------------------------------------|
| Art.Nr. | EB12040S | EB12040 | EB12041S (Abb.) | EB12041 |
| Bezeichnung | Regalwand - für Schreibtischeinbau | Regalwand - ohne Schreibtischeinbau | Regalwand - für Schreibtischeinbau | Regalwand - ohne Schreibtischeinbau |
| B/H/T in cm | 120 / 215 / 40 | 120 / 215 / 40 | 120 / 215 / 40 | 120 / 215 / 40 |

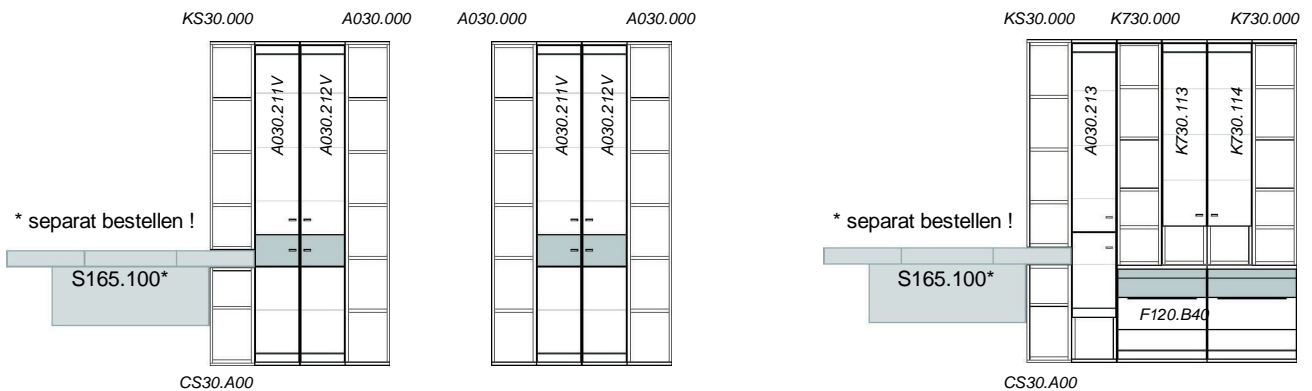

| | | | | |
|-------------|------------------------------------|-------------------------------------|------------------------------------|-------------------------------------|
| Art.Nr. | EB12042S | EB12042 | EB18040S (Abb.) | EB18040 |
| Bezeichnung | Regalwand - für Schreibtischeinbau | Regalwand - ohne Schreibtischeinbau | Regalwand - für Schreibtischeinbau | Regalwand - ohne Schreibtischeinbau |
| B/H/T in cm | 120 / 215 / 40 | 120 / 215 / 40 | 180 / 215 / 40-45 | 180 / 215 / 40-45 |

Der Schreibtisch ist nicht im Preis der Regalwand enthalten.

Artikel-Nr. mit "S" = - für Schreibtischeinbau - Regalwand beginnt links mit Unterteil + Aufsatz

Artikel-Nr. ohne "S" = - ohne Schreibtischeinbau - Regalwand beginnt links mit einer Säule

Einrichtungsbeispiele - Regalwände

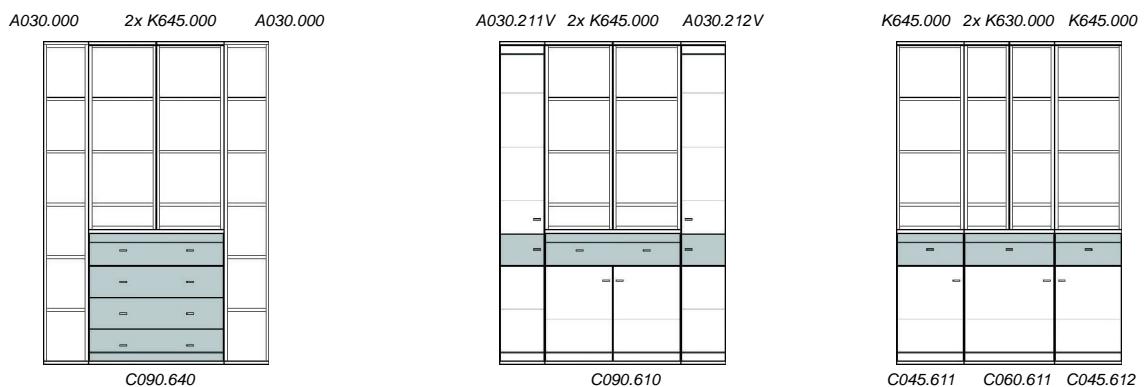

| | | | |
|-------------|----------------------------|--------------------------------------|--------------------------------------|
| Art.Nr. | EB15040 | EB15041 | EB15042 |
| Bezeichnung | Regalwand 4 Schubkästen | Regalwand 1 Schubkasten / 4 Türen | Regalwand 3 Schubkästen / 3 Türen |
| B/H/T in cm | 150 / 215 / 40 | 150 / 215 / 40 | 150 / 215 / 40 |

TV-Sockel

Nischenmaße:

① B/H/T: 47 / 12 / 30 cm ② B/H/T: 56 / 12 / 37 cm ③ B/H/T: 56 / 12 / 27 cm

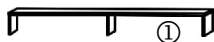

| Art.Nr. | TFS.650 | TFS.600 | TFS.400 |
|-------------|----------------------------|-----------------------|-----------------------|
| Bezeichnung | Glas-TV-Sockel 2 Fächer | TV-Sockel 2 Fächer | TV-Sockel 2 Fächer |
| B/H/T in cm | 100 / 13 / 30 | 119 / 14,5 / 50 | 119 / 14,5 / 40 |

Wandboards (einfarbig oder zweifarbig)

Der mitgelieferte Beschlag ist für Leichtbauwände nicht geeignet ! Belastbarkeit = 15 kg.

LED-Lichtleiste gegen Aufpreis

1xZLL145

1xZLL160

1xZLL245

1xZLL245

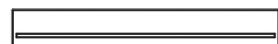
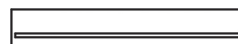
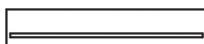
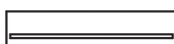

| Art.Nr. | PAZ.075 | PAZ.090 | PAZ.120 | PAZ.135 |
|-------------|--------------|--------------|---------------|---------------|
| Bezeichnung | Wandboard | Wandboard | Wandboard | Wandboard |
| B/H/T in cm | 75 / 25 / 19 | 90 / 25 / 19 | 120 / 25 / 19 | 135 / 25 / 19 |

1xZLL245

1xZLL260

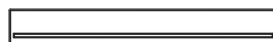
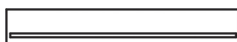

| Art.Nr. | PAZ.150 | PAZ.180 |
|-------------|---------------|---------------|
| Bezeichnung | Wandboard | Wandboard |
| B/H/T in cm | 150 / 25 / 19 | 180 / 25 / 19 |

Die Ausführung des Wandboards kann individuell gewählt werden!

Fehlt die Angabe, wird wie folgt geliefert (siehe Abb.1 + 2 = Standardausführung)



Abb.1: Ausführung einfarbig

(Wenn Korpus- und Frontausführung identisch sind)



Abb.2: Ausführung zweifarbig

(Wenn Korpus- und Frontausführung unterschiedlich sind)

Ablageboden = Korpusausführung (z.B. Alteiche)
***Rückwand** = Frontausführung (z.B. grau)

LED-Lichtleiste (Zubehör für Wandboards)

Diese Produkte enthalten Lichtquellen der Energieeffizienzklasse G.

| Art.Nr. | ZLL145 | ZLL160 | ZLL245 | ZLL260 |
|-------------|--|--|--|--|
| Bezeichnung | 1er-Set LED-Schiene inkl. Trafo + Fußschalter | 1er-Set LED-Schiene inkl. Trafo + Fußschalter | 2er-Set LED-Schiene inkl. Trafo + Fußschalter | 2er-Set LED-Schiene inkl. Trafo + Fußschalter |
| B/H/T in cm | 1x45 cm / 5,5 W | 1x60 cm / 7 W | 2x45 cm / 11 W | 2x60 cm / 14 W |

Regalböden (als Steckboard - zur Wandmontage)



| | | | | |
|-------------|----------------|----------------|----------------|----------------|
| Art.Nr. | RS0.060 | RS0.090 | RS0.120 | RS0.150 |
| Bezeichnung | Regalboden | Regalboden | Regalboden | Regalboden |
| B/H/T in mm | 60 / 2,5 / 20 | 90 / 2,5 / 20 | 120 / 2,5 / 20 | 150 / 2,5 / 20 |

Die Montage der Regalböden erfolgt durch Metallbolzen mit Schraubgewinde + Kunststoffdübel (im Lieferumfang enthalten).



Holz-Einlegeböden (zur Nachbestellung)

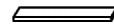
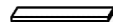
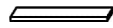

| | | | | |
|-------------|-------------------------|-------------------------|---------------------------------------|--|
| Art.Nr. | EB08-10 | EB13-10 | EB13-11 | EB13-11/1 |
| Bezeichnung | Holzboden für 30er-Teil | Holzboden für 45er-Teil | Holzboden für F045... (F-Lowboard) | Holzboden für F090.B40 (F-Lowboard) |
| B/H/T in mm | 267 / 16 / 324 | 417 / 16 / 324 | 417 / 16 / 356 | 425 / 16 / 356 |

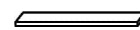
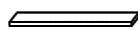
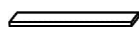
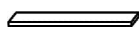

| | | | | | |
|-------------|-------------------------|---------------------------------------|--|--|-------------------------|
| Art.Nr. | EB18-10 | EB18-11 | EB18-11/1 | EB20-11/1 | EB27-10 |
| Bezeichnung | Holzboden für 60er-Teil | Holzboden für F060... (F-Lowboard) | Holzboden für F120.B40 (F-Lowboard) | Holzboden für F135.B40 (F-Lowboard) | Holzboden für 90er-Teil |
| B/H/T in mm | 567 / 16 / 324 | 567 / 16 / 356 | 575 / 16 / 356 | 650 / 16 / 356,5 | 867 / 16 / 324 |

Die Montage der Einlegeböden erfolgt durch 3 mm Stahlbodenträger (im Lieferumfang enthalten).

Glas-Einlegeböden (zur Nachbestellung)

Griff (zur Nachbestellung)



Die Griffe sind bereits im Preis der Teile enthalten.

| | | | |
|-------------|-------------------------|-------------------------|-------------------------|
| Art.Nr. | GEB13-10 | GEB18-10 | Nr.92 |
| Bezeichnung | Glasboden für 45er-Teil | Glasboden für 60er-Teil | Metallgriff matt-nickel |
| B/H/T in mm | 417 / 5 / 300 | 567 / 5 / 300 | 32 mm Bohrabstand |

LED-Bodenbeleuchtung (für Glas- und Holzböden)

LED-Beleuchtungsschiene - zur Befestigung hinter Glas-/Holzböden
 Wird im Beschlagkarton mitgeliefert und muss vor Ort (mittels Klebestreifen) montiert werden.

Für Teile mit Breite 45 cm: Trafo = 15 Watt / *40 Watt (ab 3 Schienen)

| Bezeichnung | Art.Nr. | 1 Set enthält: | Watt |
|-----------------|---------------|-------------------------|--------|
| Set für 1 Boden | ZLN145 | 1 LED-Schiene + Trafo | 5,5 W |
| Set für 2 Böden | ZLN245 | 2 LED-Schienen + Trafo | 11 W |
| Set für 3 Böden | ZLN345 | 3 LED-Schienen + Trafo* | 16,5 W |
| Set für 4 Böden | ZLN445 | 4 LED-Schienen + Trafo* | 22 W |
| Set für 5 Böden | ZLN545 | 5 LED-Schienen + Trafo* | 27,5 W |

Für Teile mit Breite 60 cm: Trafo = 15 Watt / *40 Watt (ab 3 Schienen)

| Bezeichnung | Art.Nr. | 1 Set enthält: | Watt |
|-----------------|---------------|-------------------------|------|
| Set für 1 Boden | ZLN160 | 1 LED-Schiene + Trafo | 7 W |
| Set für 2 Böden | ZLN260 | 2 LED-Schienen + Trafo | 14 W |
| Set für 3 Böden | ZLN360 | 3 LED-Schienen + Trafo* | 21 W |
| Set für 4 Böden | ZLN460 | 4 LED-Schienen + Trafo* | 28 W |
| Set für 5 Böden | ZLN560 | 5 LED-Schienen + Trafo* | 35 W |



Abbildung:
 Bodenbeleuchtung für
 2x Holz-, 2x Glasböden

Hinweis:
 Der Holzboden oberhalb bzw. unterhalb
 des Glasfaches ist beweglich
 und kann daher auch beleuchtet werden.

Lieferumfang - Beleuchtungs-Set:

- 1x Trafo mit Fußschalter und Stecker - Gesamtlänge incl. Kabel ca. 5 m (Trafo ungefähr in der Mitte)
- 1x 6-fach Verteiler (nicht bei ZLN145 / ZLN160 = 1er-Set) - Kabellänge ca. 2 m
- 1x Verlängerungskabel (nicht bei ZLN245 / ZLN260 = 2er-Set) - Gesamtlänge ca. 2m
- LED-Schienen je nach Set-Anzahl - Kabellänge ca. 2 m

Die zulässige Gesamtleistung von 15 W bzw. 40 W darf nicht überschritten werden!

Bei Reklamationen bitte immer die Wattzahl des Trafos angeben!

Diese Produkte enthalten Lichtquellen der Energieeffizienzklasse G.

Rückwandschroppung (nur für Elemente mit Glastür)

Die geschropte Rückwand (Maserung = quer) wird bereits vormontiert geliefert.

Für Teile mit Breite 45 cm:

| Höhe | Art.Nr. |
|----------|---------------|
| 2 Raster | ZRW245 |
| 3 Raster | ZRW345 |
| 4 Raster | ZRW445 |
| 5 Raster | ZRW545 |
| 6 Raster | ZRW645 |

Für Teile mit Breite 60 cm:

| Höhe | Art.Nr. |
|----------|---------------|
| 2 Raster | ZRW260 |
| 3 Raster | ZRW360 |
| 4 Raster | ZRW460 |
| 5 Raster | ZRW560 |
| 6 Raster | ZRW660 |



Abbildung:
 Rückwandschroppung

Funk-Fernbedienung (dimmbar)

Nur als Set erhältlich !

Art.Nr. **LED-FB2**
Bezeichnung 4-Kanal-Funkfernbedienung

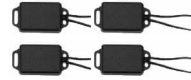
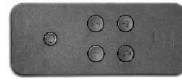

Set-bestehend aus:

1x Funk-Fernbedienung + 4x Empfänger
1x Ladekabel + Montageanleitung

Die Empfänger sind vorprogrammiert analog der Nummerierung der Fernbedienung

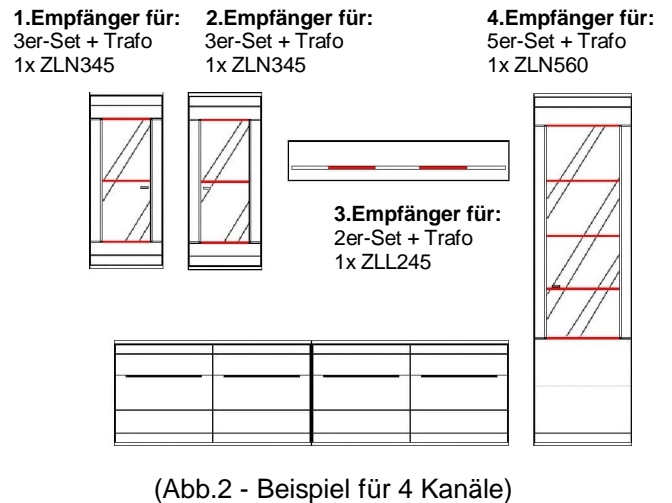
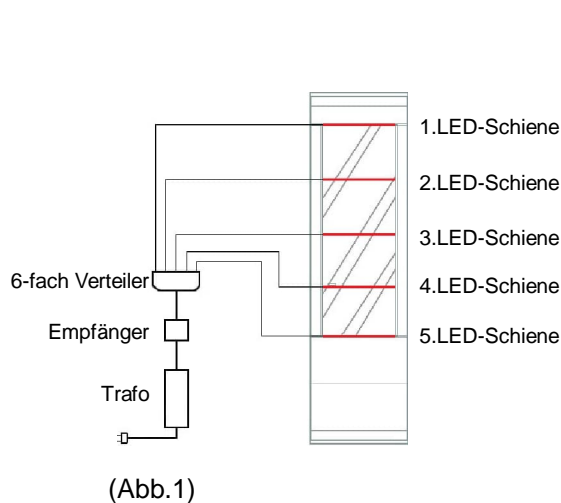

Die Montage des Empfängers erfolgt bei jedem Set immer zwischen Trafo und 6-fach Verteiler. (Abb.1)

Da jedes Beleuchtungs-Set immer 1 Trafo enthält, können mit der Fernbedienung max. 4 Beleuchtungs-Sets (= 4 Kanäle) geschaltet werden. (Abb.2)