

# Möbel LETZ

*Finden und Wohlfühlen*



## Typenplan

WM 2320 von Wöstmann - Wandregal Wildeiche/ carbon

### **Wichtiger Hinweis für Sie**

Etwaige Hinweise des Herstellers in dieser Produktinformation, die sich auf die Gewährleistung beziehen, haben für Sie keinerlei Bindungswirkung und können von Ihnen ignoriert werden. Ihre gesetzlichen Gewährleistungsrechte als Verbraucher uns gegenüber, als Ihrem Verkäufer, werden dadurch in keiner Weise berührt oder eingeschränkt. Sie können sich wegen aller Mängel jederzeit an uns wenden. Darüber hinaus gehende Herstellergarantien bleiben natürlich unberührt.

Möbel Letz GmbH  
Am Gewerbepark 11  
06895 Zahna-Elster

Tel.: 035383 - 6018 50

Fax.: 035383 - 6018 17



Siehe „Zertifikate“ unter Programminformation

## TYPENLISTE



# WM 2320

WM Wöstmann Markenmöbel GmbH & Co. KG | Kolbeplatz 10 | 33330 Güterloh

Bei Maßen und Preisen sind Irrtümer vorbehalten. Technische Änderungen vorbehalten.

# WM 2320

## INHALTSVERZEICHNIS

Programminformationen	2 – 3
Kombinationen	4 – 6
Lowboards	7
Hängelowboarde, Hängeelemente	8 – 9
Paneelboarde, Paneelregale, Wandborde	10
Sideboards, Highboards	11 – 12
Couchtische	12
Zeilenschränke	13
Esstische	14 – 15
Stühle	16 – 17
Textilkennzeichen	18
Schaltkreise	19
Sonderanfertigungen	20

## AUS LIEBE ZUM MASSIVHOLZ

**Als eine der führenden deutschen Möbelmarken und Teil dieser Gesellschaft stehen wir in der Verantwortung die Natur für kommende Generationen zu schützen. Dies bedeutet so zu handeln und zu wirtschaften, dass die Ressourcen auch zukünftig als Lebensgrundlage erhalten bleiben. Deshalb werden unsere Massivhölzer ausschließlich aus nachhaltiger Forstwirtschaft gewonnen.**

Das bedeutet: Es darf maximal nur soviel Holz gefällt werden, wie nachwächst. Zudem muss ein richtiger Wechsel von jungen und alten Bäumen berücksichtigt werden, denn nur so halten wir unsere Wälder gesund und vital. Unsere Hölzer stammen ausschließlich aus nachhaltig bewirtschafteten Wäldern innerhalb Europas und Nordamerika und diese Forstwirtschaft unterliegt hohen Bewirtschaftungsstandards.

Das Entgegenwirken einer rücksichtslosen Ausbeutung dieser lebenswichtigen Ressource hat für Wöstmann Markenmöbel oberste Priorität. Eine nachhaltige Forstwirtschaft bildet die Basis unseres unternehmerischen Handelns.

## AUSFÜHRUNGEN

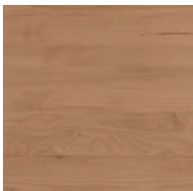

Kanadische Erle, massiv, natur für Korpus & Front



Erle Echtholz furnier, natur, serienmäßiger Akzent für Vitrinrückwände



Erle-Lamellen, massiv, serienmäßiger Akzent für Fronten, Paneelregale & Couchtische; optional für Vitrinrückwände



Wildeiche massiv, soft gebürstet für Korpus & Front



Wildeiche Echtholz furnier, serienmäßiger Akzent für Vitrinrückwände

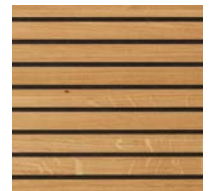

Wildeiche-Lamellen massiv, soft gebürstet, serienmäßiger Akzent für Fronten, Paneelregale & Couchtische; optional für Vitrinrückwände



Mattglas, carbonfarbig optional für Fronten & Vitrinenausschnitte



Pulverbeschichtung, carbonfarbig für Metallteile

Die Farben in dieser Übersicht sollen Ihnen einen ersten Eindruck Ihrer Möglichkeiten vermitteln, denn ein Bild kann natürlich niemals die Farbe eines echten Materials genau wiedergeben. Machen Sie sich daher immer ein Bild der echten Materialbeschaffenheit und erleben Sie hierzu gleich ihre angenehme Beschaffenheit. Schauen Sie einfach beim nächsten Händler in Ihrer Nähe und fragen Sie nach unseren dazugehörigen Mustern.

## DIE SICHERHEIT UND QUALITÄT EINER MARKE

- Massivholz der Handelsklasse 1A
- massivholzgerechte Detaillösungen
- außergewöhnliche Materialstärken
- Trägerplatten für massiven Lamellenakzent aus hochwertigem Holzwerkstoff
- Lamellen-Rückwandakzente mit einer optionalen LED-Beleuchtung für ein natürliches Wohnambiente
- dauerhaft schützende und pflegeleichte Natur-Effekt-Lackoberfläche
- elegante und ergonomische Griffprofile
- gedämpfte und langlebige Beschlagstechnologie
- Schubkastenzargen aus Birke-Sperrholz, Schubkastenböden und Rückwände aus hochwertigem Holzwerkstoff hochwertige Metallkomponenten mit strapazierfähiger, strukturierter Pulverbeschichtung
- Parsolglas bei Vitrinenscheiben und Glas-Einlegeböden
- zeitgemäße Medienlösungen
- optionale LED-Beleuchtung mit Dimmfunktion
- Lichtquellen der Energieeffizienzklasse F
- passende/r Esstisch und Stühle aus unserem Speisen-Sortiment
- gerne Sonderanfertigungen auf Anfrage
- Furnplan als Planungsprogramm
- Made in Germany

## GESUNDES WOHNEN DURCH GESCHÜTZTE OBERFLÄCHEN

Als Oberflächenaufbau verwenden wir eine innovative Beschichtung die den besonderen, authentischen Charakter von Massivholz schützt und bewahrt. Die natürliche Rohholzoptik und eine schöne Porenzeichnung bleiben hierbei erhalten. Durch diesen effektiven Schutz und seine Beständigkeit gegen Flecken und Kratzer eignet sich unsere Oberfläche besonders auch für stark beanspruchte Flächen. Von diesem Beschichtungsaufbau werden die Bedingungen der DIN 53160-1 und DIN 53160-2 hinsichtlich „Speichel- und Schweißechtheit“ voll erfüllt. Er ist frei von Formaldehyd und erfüllt, gemäß ÖNORM EN 71 Teil 3, den Sicherheitsstandard von Kinderspielzeug.

## ERLE MASSIV, NATUR

Extrem kühle Winter und heiße Sommermonate im Norden Amerikas lassen ein einmalig schönes Naturprodukt entstehen. Es gibt kein vergleichbares Erlenholz, das derart strapazierfähig und ausdrucksstark ist wie die kanadische Erle. Um die Wärme und Wertigkeit zu erhalten, hat unsere dauerhaft schützende Oberflächenbehandlung keine Farbzusätze.

## WILDEICHE MASSIV, SOFT GEBÜRSTET

Hell und freundlich mutet die Wildeiche im Auge des Betrachters an. Den einmaligen Charme entfaltet das Holz zusätzlich durch die handwerkliche Oberflächenbürstung. Sie verleiht dem Holz einen besonders natürlichen Charakter. Die wertige Holzstruktur wird dadurch zusätzlich hervorgehoben. Die Anmutung ist ebenso traditionell wie modern. Große Äste und Risse werden dauerhaft ausgekitet und versiegelt, allerdings wird es immer Stellen geben, an denen kleine Löcher und Risse offen bleiben, dieses ist technisch nicht anders möglich und sogar als Gestaltungselement bewusst akzeptiert und gewünscht. Die natürliche Härte dieses Holzes drückt sich in einer hohen Alltagstauglichkeit aus.

## PULVERBESCHICHTUNG

Nach der Beschichtung mit Pulver werden die Metalle durch einen Einbrennofen gefahren. Durch die Erhitzung verschmelzen die Lackteilchen beim Einbrennvorgang zu einer homogenen Lackschicht. Dadurch weist die Oberfläche eine hohe Beständigkeit gegen mechanische Beanspruchung auf und mit einer hohen Witterungs- und Säurebeständigkeit besteht auch im Langzeitverhalten eine hohe Farbbeständigkeit. Ein weiterer wichtiger Aspekt ist die Umweltfreundlichkeit, da dieses Verfahren lösemittel- und emissionsfrei ist.

## RAUMKLIMA

Holz ist ein natürlicher Werkstoff, der ständig Feuchtigkeit, je nach Feuchtigkeitsgehalt der Raumluft, aufnimmt und wieder abgibt. Ein ideales Raumklima für Mensch und Möbel besteht bei 19 – 23 °C sowie bei 45 – 55 % Luftfeuchtigkeit. Damit sich nichts verzieht oder Risse entstehen, sollte massives Holz möglichst geringen Raumluftschwankungen ausgesetzt werden. Besonders bei Neubauten ist auf die richtige Luftfeuchtigkeit zu achten und diese ggf. durch entsprechende Lüftung zu senken.

## ZERTIFIKATE



Dieses Modell ist durch das Label „Möbel Made in Germany“ zertifiziert. Es kennzeichnet Möbel aus Deutschland die nach RAL-RG 0191 geprüft werden und nachweislich streng definierte Kriterien erfüllen. Mit dem Label „Made in Germany“ werden die Erfüllung hoher Erwartungen sichergestellt und Herkunftsort sowie das daran geknüpfte Qualitätsversprechen besiegelt.



Hinweis: Unsere Tische, Stühle und Bänke unterliegen nicht der „Made in Germany“-Zertifizierung nach RAL-RG 0191. Sie sind dennoch an streng definierte Qualitätskriterien gebunden, welche wir vor Ort persönlich prüfen, um auch hier dem Qualitätsversprechen in gleicher Form gerecht zu werden.



Dieses Modell ist durch das Label „Goldenes M“ zertifiziert. Bei diesem Gütezeichen handelt es sich um eine Auszeichnung für geprüfte Möbel, die hinsichtlich Qualität, Sicherheit und Gesundheit/ Umweltschutz strenge Kriterien erfüllen. Es dient dem Verbrauchern als zuverlässige Orientierungshilfe beim Kauf neuer Möbel. Interessenten können sich sicher sein, dass ein Produkt mit diesem Zeichen auf Herz und Nieren von einem unabhängigen Institut überprüft wurde. (Quelle: DGM-Möbel)

## LED-BELEUCHTUNG

Durch die hohe Energieeffizienz unserer LED-Beleuchtung wird der Stromverbrauch und der CO<sub>2</sub>-Ausstoß enorm gesenkt. Zudem besticht die LED-Beleuchtung durch einen hohen Wirkungsgrad und eine außergewöhnlich lange Lebensdauer.

Bitte am Ende Ihrer Planung die Gesamtwattzahl ermitteln, den/die entsprechende(n) LED-Trafo(s) definieren und im Auftrag mitbestellen. Diesbezüglich sollte dem Auftrag unbedingt eine Planungsskizze hinzugefügt werden. Optional kann die Beleuchtung per Funkdimmer gesteuert werden. Hier bitte je Trafo einen Funkdimmer bestellen. (Lichtquellen: Energieeffizienzklasse F)

## EINFACHE PLANUNG

Um Ihnen den Bestellvorgang so einfach wie möglich zu gestalten, haben wir unter jeder Type sämtliches Zubehör wie die LED-Beleuchtung, das Medienzubehör etc. aufgeführt.

## AUSLIEFERUNGSHINWEIS

Alle Elemente sind fest verleimt und komplett vormontiert – nicht zerlegbar! Falls Korpusse zerlegbar sein müssen, bitte Best.-Nr. Z069 angeben (Mehrpreis siehe Rückseite). Tische werden zerlegt ausgeliefert.

## SERVICE

Qualität – das heißt für uns auch Service in Perfektion. Darum müssen Sie nicht "von der Stange" kaufen und somit faule Kompromisse eingehen. Besondere Maße – kein Problem. Wir finden immer eine Lösung, die Ihren Wünschen entspricht, denn Sonder- bzw. Einzelanfertigungen sind jederzeit möglich. Damit Sie sofort sehen, auf was Sie sich freuen können, entwickelt unser Skizzenservice gemeinsam mit Ihrem Einrichtungshaus den fertigen Plan Ihrer ganz persönlichen Zusammenstellung. Service ist unsere Spezialität – von Sonderanfertigungen über ständige Erreichbarkeit während der Öffnungszeiten im Handel bis zur perfekten Unterstützung bei der Planung.

KOMBI 0001 | SPIEGELSEITIG 0101

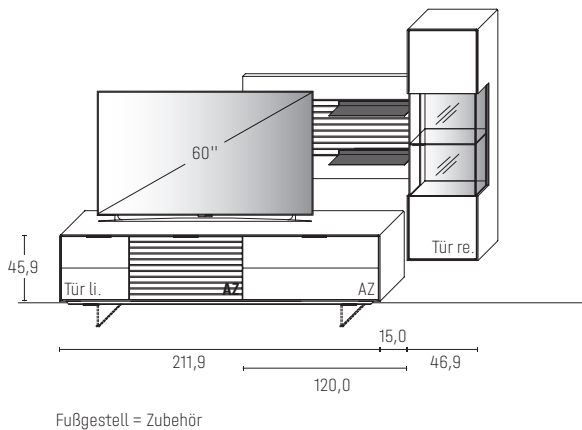

B 273,8 × H 194,1 × T 45,2 cm

GESAMTPREIS KOMBINATION

Erle

Wildeiche

- ohne Zubehör -

Lowboard	Art.-Nr. <b>1153</b>
Panelboard	Art.-Nr. <b>8223</b>
Hängeelement	Art.-Nr. <b>14434</b>

ZUBEHÖREMPFEHLUNG

Lamellen-Rückwand-Akzent (f. 14434)	Art.-Nr. <b>443LH</b>
Lamellen-Rückwand-Akzent mit Mattglas (f. 14434)	Art.-Nr. <b>443LG</b>
LED-Rückwand-Beleuchtung 4,0 W (f.14434)	Art.-Nr. <b>443B</b>
LED-Panelboard-Beleuchtung 3,4 W (f. 8223)	Art.-Nr. <b>822B</b>
Trafo inkl. Schalter mit Stecker (max. 15 W) *	Art.-Nr. <b>8015</b>
Trafo inkl. Schalter mit Stecker (max. 30 W) *	Art.-Nr. <b>8030</b>
Funkdimmer anstatt Schalter *	Art.-Nr. <b>8212</b>
Fußgestell, H + 15,0 cm (f. 1153)	Art.-Nr. <b>115F</b>
Sockel, carbonfarbig, H + 4,0 cm (f. 1153)	Art.-Nr. <b>115S</b>
Mattglas Front (f. 1153)	Art.-Nr. <b>115MG</b>
Mattglas (oben & unten f. 8223)	Art.-Nr. <b>822MG</b>

KOMBI 0002 | SPIEGELSEITIG 0102

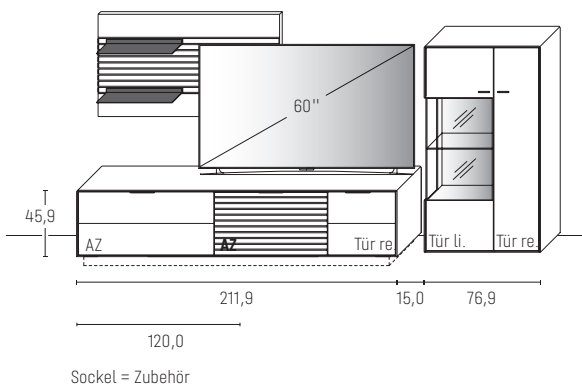

B 303,8 × H 148,0 × T 45,2 cm

GESAMTPREIS KOMBINATION

Erle

Wildeiche

- ohne Zubehör -

Lowboard	Art.-Nr. <b>1154</b>
Panelboard	Art.-Nr. <b>8224</b>
Highboard	Art.-Nr. <b>4744</b>

ZUBEHÖREMPFEHLUNG

Lamellen-Rückwand-Akzent (f. 4744)	Art.-Nr. <b>443LH</b>
Lamellen-Rückwand-Akzent mit Mattglas (f. 4744)	Art.-Nr. <b>443LG</b>
LED-Rückwand-Beleuchtung 4,0 W (f. 4744)	Art.-Nr. <b>443B</b>
LED-Panelboard-Beleuchtung 3,4 W (f. 8224)	Art.-Nr. <b>822B</b>
Trafo inkl. Schalter mit Stecker (max. 15 W) *	Art.-Nr. <b>8015</b>
Trafo inkl. Schalter mit Stecker (max. 30 W) *	Art.-Nr. <b>8030</b>
Funkdimmer anstatt Schalter *	Art.-Nr. <b>8212</b>
Sockel, carbonfarbig, H + 4,0 cm (f. 1154)	Art.-Nr. <b>115S</b>
Sockel, carbonfarbig, H + 4,0 cm (f. 4744)	Art.-Nr. <b>474S</b>
Fußgestell, H + 15,0 cm (f. 1154)	Art.-Nr. <b>115F</b>
Mattglas Front (f. 1154)	Art.-Nr. <b>115MG</b>
Mattglas (oben & unten f. 8224)	Art.-Nr. <b>822MG</b>

\* Bitte ausreichend Trafos und ggf. Funkdimmer mitbestellen. Je Trafo ist ein Funkdimmer erforderlich.

KOMBI 0003 | SPIEGELSEITIG 0103

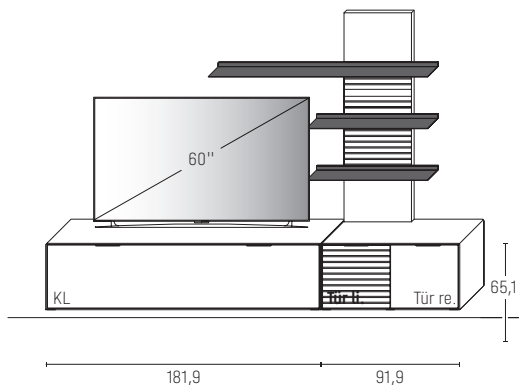

B 273,8 x H 203,3 x T 37,1 cm

GESAMTPREIS KOMBINATION

Erle

Wildeiche

- ohne Zubehör -

Hängelowboard	Art.-Nr. <b>11835</b>
Hängelowboard	Art.-Nr. <b>11933</b>
Paneelregal	Art.-Nr. <b>8443</b>

ZUBEHÖREMPFEHLUNG

LED-Paneelregal-Beleuchtung 5,1 W (f. 8443)	Art.-Nr. <b>844B</b>
Trafo inkl. Schalter mit Stecker (max. 15 W) *	Art.-Nr. <b>8015</b>
Funkdimmer anstatt Schalter *	Art.-Nr. <b>8212</b>
Kabeldurchlass (f. 11835)	Art.-Nr. <b>6087</b>
Mattglas Front (f. 11835)	Art.-Nr. <b>183MG</b>
Mattglas Front (f. 11933)	Art.-Nr. <b>193MG</b>

KOMBI 0004 | SPIEGELSEITIG 0104

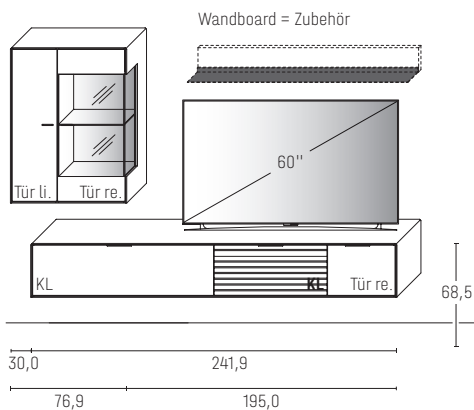

B 271,9 x H 195,0 x T 37,1 cm

GESAMTPREIS KOMBINATION

Erle

Wildeiche

- ohne Zubehör -

Hängeelement	Art.-Nr. <b>14733</b>
Hängelowboard	Art.-Nr. <b>11434</b>

ZUBEHÖREMPFEHLUNG

Wandbord	Art.-Nr. <b>8145</b>
LED-Wandbord-Beleuchtung 5,4 W (f. 8145)	Art.-Nr. <b>814B</b>
Lamellen-Rückwand-Akzent (f. 14733)	Art.-Nr. <b>443LH</b>
Lamellen-Rückwand-Akzent mit Mattglas (f. 14733)	Art.-Nr. <b>443LG</b>
LED-Rückwand-Beleuchtung 4,0 W (f. 14733)	Art.-Nr. <b>443B</b>
Trafo inkl. Schalter mit Stecker (max. 15 W) *	Art.-Nr. <b>8015</b>
Trafo inkl. Schalter mit Stecker (max. 30 W) *	Art.-Nr. <b>8030</b>
Funkdimmer anstatt Schalter *	Art.-Nr. <b>8212</b>
Kabeldurchlass (f. 11434)	Art.-Nr. <b>6087</b>
Mattglas Front (f. 11434)	Art.-Nr. <b>143MG</b>

\* Bitte ausreichend Trafos und ggf. Funkdimmer mitbestellen. Je Trafo ist ein Funkdimmer erforderlich.

KOMBI 0005 | SPIEGELSEITIG 0105

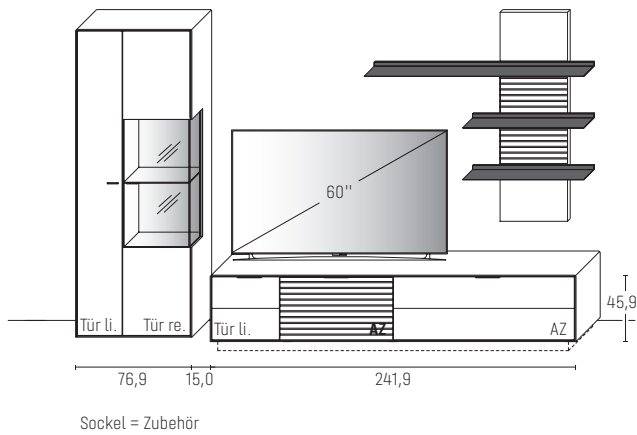

**B** 333,8 × **H** 205,5 × **T** 45,2 cm

**GESAMTPREIS KOMBINATION**

Erle

Wildeiche

- ohne Zubehör -

Zeilenschrank	Art.-Nr. <b>6743</b>
Lowboard	Art.-Nr. <b>1453</b>
Paneelregal	Art.-Nr. <b>8443</b>

**ZUBEHÖREMPFEHLUNG**

Lamellen-Rückwand-Akzent (f. 6743)	Art.-Nr. <b>644LH</b>
Lamellen-Rückwand-Akzent mit Mattglas (f. 6743)	Art.-Nr. <b>644LG</b>
LED-Rückwand-Beleuchtung 4,0 W (f. 6743)	Art.-Nr. <b>644B</b>
LED-Paneelregal-Beleuchtung 5,1 W (f. 8443)	Art.-Nr. <b>844B</b>
Trafo inkl. Schalter mit Stecker (max. 15 W) *	Art.-Nr. <b>8015</b>
Trafo inkl. Schalter mit Stecker (max. 30 W) *	Art.-Nr. <b>8030</b>
Funkdimmer anstatt Schalter *	Art.-Nr. <b>8212</b>
Sockel, carbonfarbig, H + 4,0 cm (f. 1453)	Art.-Nr. <b>145S</b>
Sockel, carbonfarbig, H + 4,0 cm (f. 6743)	Art.-Nr. <b>474S</b>
Fußgestell, H + 15,0 cm (f. 1453)	Art.-Nr. <b>145F</b>
Mattglas Front (f. 1453)	Art.-Nr. <b>145MG</b>

\* Bitte ausreichend Trafos und ggf. Funkdimmer mitbestellen. Je Trafo ist ein Funkdimmer erforderlich.

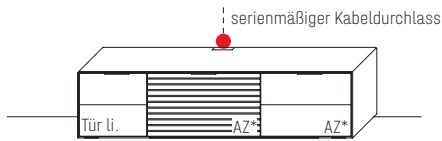

B 181,9 × H 45,9 × T 45,2 cm  
 \* AZ = serienmäßiger Vollauszug  
 1 Holz Einlegeboden hinter Vollauszug

TYPE 1853 (Abbildung)		Erle
TYPE 1854 (spiegelseitig)		Wildeiche
IR-Repeater mit Aufsteller		Art.-Nr. <b>8301</b>
Netzschalter	Schalter links	Art.-Nr. <b>8013</b>
	Schalter rechts	Art.-Nr. <b>8014</b>
Sockel, carbonfarbig, H + 4,0 cm		Art.-Nr. <b>185S</b>
IR-Repeater, rechts im Sockel eingelassen		Art.-Nr. <b>8302</b>
Fußgestell, H + 15,0 cm		Art.-Nr. <b>185F</b>
Mattglas Front		Art.-Nr. <b>185MG</b>

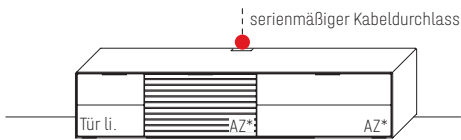

B 211,9 × H 45,9 × T 45,2 cm  
 \* AZ = serienmäßiger Vollauszug  
 1 Holz Einlegeboden hinter Vollauszug

TYPE 1153 (Abbildung)		Erle
TYPE 1154 (spiegelseitig)		Wildeiche
IR-Repeater mit Aufsteller		Art.-Nr. <b>8301</b>
Netzschalter	Schalter links	Art.-Nr. <b>8013</b>
	Schalter rechts	Art.-Nr. <b>8014</b>
Sockel, carbonfarbig, H + 4,0 cm		Art.-Nr. <b>115S</b>
IR-Repeater, rechts im Sockel eingelassen		Art.-Nr. <b>8302</b>
Fußgestell, H + 15,0 cm		Art.-Nr. <b>115F</b>
Mattglas Front		Art.-Nr. <b>115MG</b>

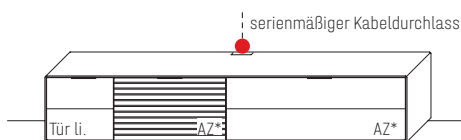

B 241,9 × H 45,9 × T 45,2 cm  
 \* AZ = serienmäßiger Vollauszug  
 1 Holz Einlegeboden hinter Vollauszug

TYPE 1453 (Abbildung)		Erle
TYPE 1454 (spiegelseitig)		Wildeiche
IR-Repeater mit Aufsteller		Art.-Nr. <b>8301</b>
Netzschalter	Schalter links	Art.-Nr. <b>8013</b>
	Schalter rechts	Art.-Nr. <b>8014</b>
Sockel, carbonfarbig, H + 4,0 cm		Art.-Nr. <b>145S</b>
IR-Repeater, rechts im Sockel eingelassen		Art.-Nr. <b>8302</b>
Fußgestell, H + 15,0 cm		Art.-Nr. <b>145F</b>
Mattglas Front		Art.-Nr. <b>145MG</b>

Darstellung mit Gleitern = Basis

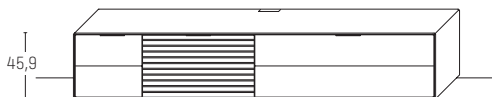

Darstellung mit Sockel:

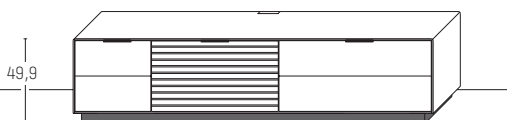

Darstellung mit Fußgestell:

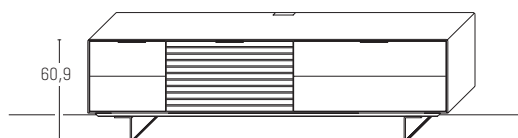



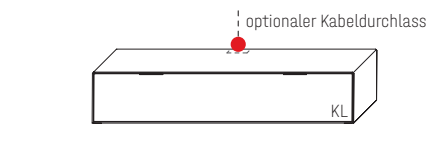

B 181,9 × H 35,5 × T 37,1 cm  
2 Fächer

**TYPE 11835**

**Erle  
Wildeiche**

Kabeldurchlass	Art.-Nr. <b>6087</b>
Mattglas Front	Art.-Nr. <b>183MG</b>
IR-Repeater mit Aufsteller	Art.-Nr. <b>8301</b>

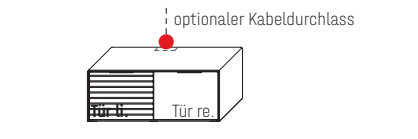

B 91,9 × H 35,5 × T 37,1 cm  
1 Fach

**TYPE 11933** (Abbildung)  
**TYPE 11934** (spiegelseitig)

**Erle  
Wildeiche**

Kabeldurchlass	Art.-Nr. <b>6087</b>
IR-Repeater mit Aufsteller	Art.-Nr. <b>8301</b>
Mattglas Front	Art.-Nr. <b>193MG</b>

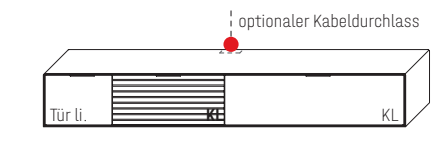

B 241,9 × H 35,5 × T 37,1 cm  
3 Fächer

**TYPE 11433** (Abbildung)  
**TYPE 11434** (spiegelseitig)

**Erle  
Wildeiche**

Kabeldurchlass	Art.-Nr. <b>6087</b>
IR-Repeater mit Aufsteller	Art.-Nr. <b>8301</b>
Mattglas Front	Art.-Nr. <b>143MG</b>

\* Bitte ausreichend Trafos und ggf. Funkdimmer mitbestellen. Je Trafo ist ein Funkdimmer erforderlich.

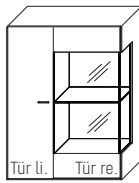

B 76,9 × H 102,7 × T 37,1 cm  
5 Böden / 7 Fächer

**TYPE 14733** (Abbildung)  
**TYPE 14734** (spiegelseitig)

**Erle**  
**Wildeiche**

Lamellen-Rückwand-Akzent	Art.-Nr. <b>443LH</b>
Lamellen-Rückwand-Akzent mit Mattglas	Art.-Nr. <b>443LG</b>
LED-Rückwand-Beleuchtung 4,0 W	Art.-Nr. <b>443B</b>
Trafo inkl. Schalter mit Stecker (max. 15 W) *	Art.-Nr. <b>8015</b>
Funkdimmer anstatt Schalter*	Art.-Nr. <b>8212</b>
Holz Einlegeboden B 28,0 cm	Art.-Nr. <b>8338</b>

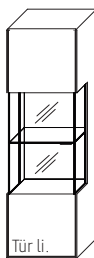

B 46,9 × H 152,0 × T 37,1 cm  
3 Böden / 4 Fächer

**TYPE 14433** (Türanschlag links)  
**TYPE 14434** (Türanschlag rechts)

**Erle**  
**Wildeiche**

Lamellen-Rückwand-Akzent	Art.-Nr. <b>443LH</b>
Lamellen-Rückwand-Akzent mit Mattglas	Art.-Nr. <b>443LG</b>
LED-Rückwand-Beleuchtung 4,0 W	Art.-Nr. <b>443B</b>
Trafo inkl. Schalter mit Stecker (max. 15 W) *	Art.-Nr. <b>8015</b>
Funkdimmer anstatt Schalter*	Art.-Nr. <b>8212</b>

\* Bitte ausreichend Trafos und ggf. Funkdimmer mitbestellen. Je Trafo ist ein Funkdimmer erforderlich.

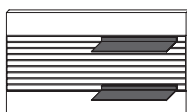

B 120,0 × H 67,6 × T 23,5 cm  
Stelltiefe 18,6 cm

**TYPE 8223** (Abbildung)  
**TYPE 8224** (spiegelseitig)

**Erle**  
**Wildeiche**

LED-Rückwand-Beleuchtung 3,4 W	Art.-Nr. <b>822B</b>
Trafo inkl. Schalter mit Stecker (max. 15 W) *	Art.-Nr. <b>8015</b>
Funkdimmer anstatt Schalter *	Art.-Nr. <b>8212</b>
Mattglas (oben & unten)	Art.-Nr. <b>822MG</b>

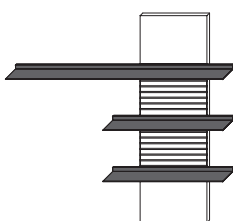

B 145,0 × H 138,2 × T 23,5 cm  
Stelltiefe 18,6 cm

**TYPE 8443** (Abbildung)  
**TYPE 8444** (spiegelseitig)

**Erle**  
**Wildeiche**

LED-Rückwand-Beleuchtung 5,1 W	Art.-Nr. <b>844B</b>
Trafo inkl. Schalter mit Stecker (max. 15 W) *	Art.-Nr. <b>8015</b>
Funkdimmer anstatt Schalter *	Art.-Nr. <b>8212</b>

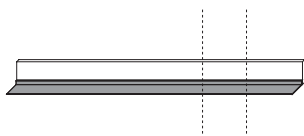

H 16,4 × T 23,9 cm  
Stelltiefe 18,6 cm

**TYPE 8145**  
B 145,9 cm

**Erle**  
**Wildeiche**

LED-Wandbord-Beleuchtung 5,4 W	Art.-Nr. <b>814B</b>
Trafo inkl. Schalter mit Stecker (max. 15 W) *	Art.-Nr. <b>8015</b>
Funkdimmer anstatt Schalter *	Art.-Nr. <b>8212</b>

**TYPE 8180**  
B 179,6 cm

**Erle**  
**Wildeiche**

LED-Wandbord-Beleuchtung 7,7 W	Art.-Nr. <b>818B</b>
Trafo inkl. Schalter mit Stecker (max. 15 W) *	Art.-Nr. <b>8015</b>
Funkdimmer anstatt Schalter *	Art.-Nr. <b>8212</b>

**TYPE 8200**  
B 201,5 cm

**Erle**  
**Wildeiche**

LED-Wandbord-Beleuchtung 8,2 W	Art.-Nr. <b>820B</b>
Trafo inkl. Schalter mit Stecker (max. 15 W) *	Art.-Nr. <b>8015</b>
Funkdimmer anstatt Schalter *	Art.-Nr. <b>8212</b>

\* Bitte ausreichend Trafos und ggf. Funkdimmer mitbestellen. Je Trafo ist ein Funkdimmer erforderlich.

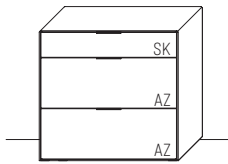

B 91,9 × H 91,9 × T 45,2 cm

	<b>Erle Wildeiche</b>
<b>TYPE 2952</b>	
Vollauszug für 3 Zargen	Art.-Nr. <b>Z091</b>
Sockel, carbonfarbig, H + 4,0 cm	Art.-Nr. <b>295S</b>
Mattglas Front	Art.-Nr. <b>295MG</b>
Besteckeinsatz f. Schubkasten	Art.-Nr. <b>8191</b>

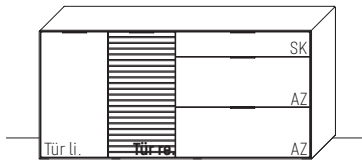

B 181,9 × H 91,9 × T 45,2 cm  
1 Boden / 2 Fächer

	<b>Erle Wildeiche</b>
<b>TYPE 2853</b> (Abbildung) <b>TYPE 2854</b> (spiegelseitig)	
Vollauszug für 3 Zargen	Art.-Nr. <b>Z091</b>
Sockel, carbonfarbig, H + 4,0 cm	Art.-Nr. <b>185S</b>
Fußgestell, H + 15,0 cm	Art.-Nr. <b>185F</b>
Mattglas Front	Art.-Nr. <b>285MG</b>
Besteckeinsatz f. Schubkasten	Art.-Nr. <b>8191</b>
Holz Einlegeboden B 88,0 cm	Art.-Nr. <b>8848</b>

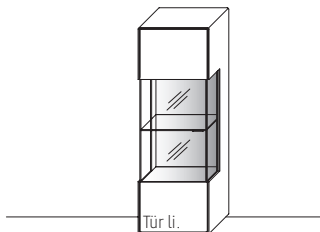

B 46,9 × H 138,3 × T 37,1 cm  
3 Böden / 4 Fächer

	<b>Erle Wildeiche</b>
<b>TYPE 4443</b> (Türanschlag links) <b>TYPE 4444</b> (Türanschlag rechts)	
Sockel, carbonfarbig, H + 4,0 cm	Art.-Nr. <b>445S</b>
Lamellen-Rückwand-Akzent	Art.-Nr. <b>443LH</b>
Lamellen-Rückwand-Akzent mit Mattglas	Art.-Nr. <b>443LG</b>
LED-Rückwand-Beleuchtung 4,0 W	Art.-Nr. <b>443B</b>
Trafo inkl. Schalter mit Stecker (max. 15 W) *	Art.-Nr. <b>8015</b>
Funkdimmer anstatt Schalter *	Art.-Nr. <b>8212</b>

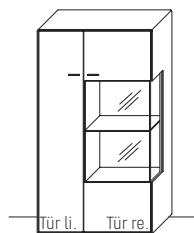

B 76,9 × H 138,3 × T 37,1 cm  
6 Böden / 8 Fächer

	<b>Erle Wildeiche</b>
<b>TYPE 4743</b> (Abbildung) <b>TYPE 4744</b> (spiegelseitig)	
Sockel, carbonfarbig, H + 4,0 cm	Art.-Nr. <b>474S</b>
Lamellen-Rückwand-Akzent	Art.-Nr. <b>443LH</b>
Lamellen-Rückwand-Akzent mit Mattglas	Art.-Nr. <b>443LG</b>
LED-Rückwand-Beleuchtung 4,0 W	Art.-Nr. <b>443B</b>
Trafo inkl. Schalter mit Stecker (max. 15 W) *	Art.-Nr. <b>8015</b>
Funkdimmer anstatt Schalter *	Art.-Nr. <b>8212</b>
Holz Einlegeboden B 28,0 cm	Art.-Nr. <b>8338</b>

\* Bitte ausreichend Trafos und ggf. Funkdimmer mitbestellen. Je Trafo ist ein Funkdimmer erforderlich.

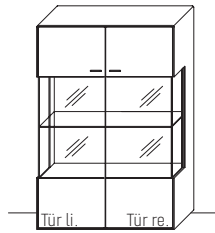

B 91,9 × H 138,3 × T 37,1 cm  
3 Böden / 4 Fächer

TYPE 4940	Erle Wildeiche
Sockel, carbonfarbig, H + 4,0 cm	Art.-Nr. <b>494S</b>
Lamellen-Rückwand-Akzent	Art.-Nr. <b>494LH</b>
Lamellen-Rückwand-Akzent mit Mattglas	Art.-Nr. <b>494LG</b>
LED-Rückwand-Beleuchtung 8,4 W	Art.-Nr. <b>494B</b>
Trafo inkl. Schalter mit Stecker (max. 15 W)*	Art.-Nr. <b>8015</b>
Funkdimmer anstatt Schalter*	Art.-Nr. <b>8212</b>

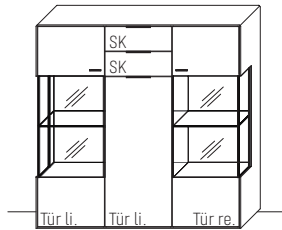

B 136,9 × H 138,3 × T 37,1 cm  
8 Böden / 11 Fächer

TYPE 4340	Erle Wildeiche
Vollauszug für 2 Zargen	Art.-Nr. <b>2090</b>
Sockel, carbonfarbig, H + 4,0 cm	Art.-Nr. <b>434S</b>
Lamellen-Rückwand-Akzent	Art.-Nr. <b>434LH</b>
Lamellen-Rückwand-Akzent mit Mattglas	Art.-Nr. <b>434LG</b>
LED-Rückwand-Beleuchtung 8,0 W	Art.-Nr. <b>434B</b>
Trafo inkl. Schalter mit Stecker (max. 15 W)*	Art.-Nr. <b>8015</b>
Funkdimmer anstatt Schalter*	Art.-Nr. <b>8212</b>
Holz Einlegeboden B 43,0 cm	Art.-Nr. <b>8438</b>

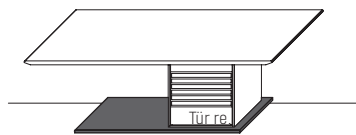

B 120,0 × T 70,0 × H 42,0 cm  
Couchtisch, Säule mit Tür und Stauraumfach

TYPE 9500	Erle Wildeiche



H 42,6 cm  
Couchtisch mit Ablageboden

TYPE 9511	Erle Wildeiche
B 95,0 x T 65,0 cm	

TYPE 9501	Erle Wildeiche
B 120,0 x T 70,0 cm	

\* Bitte ausreichend Trafos und ggf. Funkdimmer mitbestellen. Je Trafo ist ein Funkdimmer erforderlich.

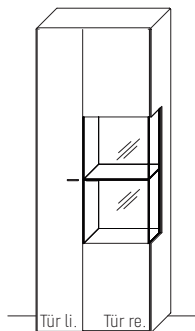

B 76,9 × H 205,5 × T 37,1 cm  
9 Böden / 11 Fächer

	<b>Erle Wildeiche</b>
<b>TYPE 6743</b> (Abbildung) <b>TYPE 6744</b> (spiegelseitig)	
Sockel, carbonfarbig, H + 4,0 cm	Art.-Nr. <b>474S</b>
Lamellen-Rückwand-Akzent	Art.-Nr. <b>644LH</b>
Lamellen-Rückwand-Akzent mit Mattglas	Art.-Nr. <b>644LG</b>
LED-Rückwand-Beleuchtung 4,0 W	Art.-Nr. <b>644B</b>
Trafo inkl. Schalter mit Stecker (max. 15 W)*	Art.-Nr. <b>8015</b>
Funkdimmer anstatt Schalter*	Art.-Nr. <b>8212</b>
Holz Einlegeboden B 28,0 cm	Art.-Nr. <b>8338</b>
Holz Einlegeboden B 43,0 cm	Art.-Nr. <b>8438</b>

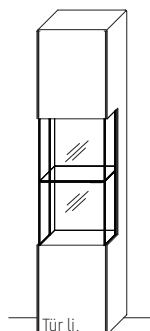

B 46,9 × H 205,5 × T 37,1 cm  
5 Böden / 6 Fächer

	<b>Erle Wildeiche</b>
<b>TYPE 6443</b> (Türanschlag links) <b>TYPE 6444</b> (Türanschlag rechts)	
Sockel, carbonfarbig, H + 4,0 cm	Art.-Nr. <b>445S</b>
Lamellen-Rückwand-Akzent	Art.-Nr. <b>644LH</b>
Lamellen-Rückwand-Akzent mit Mattglas	Art.-Nr. <b>644LG</b>
LED-Rückwand-Beleuchtung 4,0 W	Art.-Nr. <b>644B</b>
Trafo inkl. Schalter mit Stecker (max. 15 W)*	Art.-Nr. <b>8015</b>
Funkdimmer anstatt Schalter*	Art.-Nr. <b>8212</b>
Holz Einlegeboden B 43,0 cm	Art.-Nr. <b>8438</b>

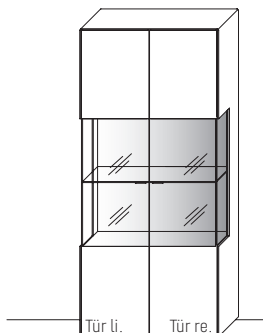

B 91,9 × H 205,5 × T 37,1 cm  
5 Böden / 6 Fächer

	<b>Erle Wildeiche</b>
<b>TYPE 6940</b>	
Sockel, carbonfarbig, H + 4,0 cm	Art.-Nr. <b>494S</b>
Lamellen-Rückwand-Akzent	Art.-Nr. <b>694LH</b>
Lamellen-Rückwand-Akzent mit Mattglas	Art.-Nr. <b>694LG</b>
LED-Rückwand-Beleuchtung 12,8 W	Art.-Nr. <b>694B</b>
Trafo inkl. Schalter mit Stecker (max. 15 W)*	Art.-Nr. <b>8015</b>
Funkdimmer anstatt Schalter*	Art.-Nr. <b>8212</b>
Holz Einlegeboden B 88,0 cm	Art.-Nr. <b>8838</b>

\* Bitte ausreichend Trafos und ggf. Funkdimmer mitbestellen. Je Trafo ist ein Funkdimmer erforderlich.

**WAGENTISCH 550**

Massivholztisch mit carbonfarbigem Metallwangengestell

Höhe 77,0 cm  
 Tischplattenstärke 2,5 cm  
 Lichte Höhe 74,5 cm



Maße und Ausführungen	L 160 cm		L 180 cm		L 200 cm		L 220 cm		L 240 cm
	B 95 cm	B 95 cm	B 110 cm	B 95 cm	B 110 cm	B 95 cm	B 110 cm	B 110 cm	
<b>Tischplatte massiv</b> Art.-Nr.	<b>55023</b>	<b>55024</b>	<b>55034</b>	<b>55025</b>	<b>55035</b>	<b>55026</b>	<b>55036</b>	<b>55037</b>	
Kanadische Erle massiv, natur									
Wildeiche, soft gebürstet									

**Optionale Ansteckplatte**  
 Maserungsverlauf quer zur Tischplatte

**Wichtiger Hinweis:**  
 Ansteckplatten können nicht nachträglich bestellt und montiert werden, da der entsprechende Beschlag eingefräst werden muss.

60 cm Ansteckplatte, B 95 cm (je Seite)

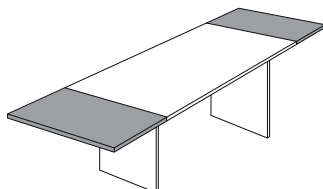

**5509AP**

60 cm Ansteckplatte, B 110 cm (je Seite)

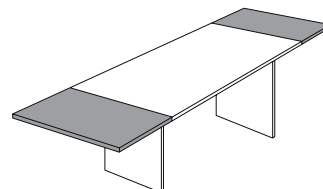

**5501AP**

Art.-Nr.	5509AP	5501AP
Kanadische Erle massiv, natur	je	
Wildeiche, soft gebürstet	je	

**ESSTISCH 551**

Massivholztisch mit carbonfarbigem Metallkufengestell

Höhe 77,0 cm  
 Tischplattenstärke 2,5 cm  
 Lichte Höhe 74,5 cm



Maße und Ausführungen	Art.-Nr.	L 160 cm		L 180 cm		L 200 cm		L 220 cm		L 240 cm
		B 95 cm	B 95 cm	B 110 cm	B 95 cm	B 110 cm	B 95 cm	B 110 cm	B 110 cm	
<b>Tischplatte massiv</b>		<b>55123</b>	<b>55124</b>	<b>55134</b>	<b>55125</b>	<b>55135</b>	<b>55126</b>	<b>55136</b>	<b>55137</b>	
Kanadische Erle massiv, natur										
Wildeiche, soft gebürstet										

**Optionale Ansteckplatte**  
 Maserungsverlauf quer zur Tischplatte

**Wichtiger Hinweis:**  
 Ansteckplatten können nicht nachträglich bestellt und montiert werden, da der entsprechende Beschlag eingefräst werden muss.

60 cm Ansteckplatte, B 95 cm (je Seite)

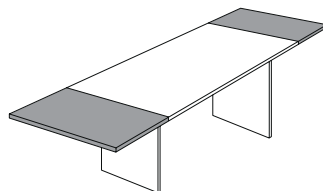

**5509AP**

60 cm Ansteckplatte, B 110 cm (je Seite)

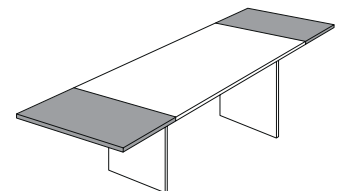

**5501AP**

Art.-Nr.		5509AP	5501AP
Kanadische Erle massiv, natur	je		
Wildeiche, soft gebürstet	je		



**STUHL 676**

Gestell fest, carbonfarbig, strukturgepulvert

Breite 66,0 cm  
 Höhe 90,0 cm  
 Tiefe 66,0 cm  
  
 Sitzhöhe 50,0 cm  
 Sitzbreite 45,0 / 37,0 cm  
 Sitztiefe 46,0 cm  
 Armlehnenhöhe 63,0 – 66,0 cm



	Rücken PG 1 / Sitz PG 1	Rücken PG 3 / Sitz PG 3	Rücken PG 1 / Sitz PG 3	Rücken PG 3 / Sitz PG 1
Art.-Nr.	<b>67611</b>	<b>67633</b>	<b>67613</b>	<b>67631</b>

**STUHL 684**

Gestell mit Dreh- und Rückholfunktion  
 carbonfarbig, strukturgepulvert

Breite 66,0 cm  
 Höhe 90,0 cm  
 Tiefe 66,0 cm  
  
 Sitzhöhe 50,0 cm  
 Sitzbreite 45,0 / 37,0 cm  
 Sitztiefe 46,0 cm  
 Armlehnenhöhe 63,0 – 66,0 cm



	Rücken PG 1 / Sitz PG 1	Rücken PG 3 / Sitz PG 3	Rücken PG 1 / Sitz PG 3	Rücken PG 3 / Sitz PG 1
Art.-Nr.	<b>68411</b>	<b>68433</b>	<b>68413</b>	<b>68431</b>

**STUHL 686**

Gestell fest, carbonfarbig strukturgepulvert

Breite 58 cm  
 Höhe 89 cm  
 Tiefe 62 cm  
  
 Sitzhöhe 49 cm  
 Sitzbreite 49 cm  
 Sitztiefe 46 cm  
 Armlehnenhöhe 65 cm



Art.-Nr.	Rücken PG 1 / Kissen PG 1	Rücken PG 3 / Kissen PG 3	Rücken PG 1 / Kissen PG 3	Rücken PG 3 / Kissen PG 1	Rücken PG 1 / Kissen Vintage	Rücken Vintage / Kissen PG 1	Rücken Vintage / Kissen Vintage
	<b>68611</b>	<b>68633</b>	<b>68613</b>	<b>68631</b>	<b>68615</b>	<b>68651</b>	<b>68655</b>

**STUHL 679**

Gestell mit serienmäßiger Dreh- und Rückholfunktion,  
 carbonfarbig strukturgepulvert

Breite 58 cm  
 Höhe 89 cm  
 Tiefe 62 cm  
  
 Sitzhöhe 49 cm  
 Sitzbreite 49 cm  
 Sitztiefe 46 cm  
 Armlehnenhöhe 65 cm



Art.-Nr.	Rücken PG 1 / Kissen PG 1	Rücken PG 3 / Kissen PG 3	Rücken PG 1 / Kissen PG 3	Rücken PG 3 / Kissen PG 1	Rücken PG 1 / Kissen Vintage	Rücken Vintage / Kissen PG 1	Rücken Vintage / Kissen Vintage
	<b>67911</b>	<b>67933</b>	<b>67913</b>	<b>67931</b>	<b>67915</b>	<b>67951</b>	<b>67955</b>

TEXTILKENNZEICHNUNG UNSERER STOFFE UND LEDER

PG	ARTIKEL	ZUSAMMENSETZUNG	SCHEUERBESTÄNDIGKEIT	FARBABRIEB	LICHTECHTHEIT	PILLINGVERHALTEN
1	<b>Amour</b>	100% Polyester	100.000 Touren	4 / 5	5	5
1	<b>Challenger</b>	100% Polyester	70.000 Touren	4	4	5
1	<b>Wing</b>	100% Polyester	> 100.000 Touren	5	5	4 / 5
1	<b>Oasis</b>	100% Polyester	> 100.000 Touren	5	5	4 / 5
1	<b>Forza</b>	100% Polyester	> 100.000 Touren	4 / 5	> 5	4
1	<b>Comora</b>	100% Polyester	40.000 Touren	4 / 5	5	4
1	<b>Baltimore</b>	100% Polyester	100.000 Touren	5	4 / 5	4 / 5
1	<b>Africa</b>	100% Polyester	80.000 Touren	4 / 5	4 / 5	4 / 5
1	<b>Arizona</b>	100% Polyester	75.000 Touren	4 / 5	4	4
1	<b>Akira</b>	100% Polyester	100.000 Touren	4 / 5	5	4
3	<b>Alexia</b> (Leder)	pigmentiertes, geprägtes Leder 1,2 - 1,4 mm stark	Longlife Ausrüstung	4	4	-
	<b>Vintage*</b> (Leder)	Semi-Anilinleder, 1,3 - 1,5 mm stark	50.000 Touren	3	3	-

\*Bei diesen Materialien handelt es sich um modellspezifische Stoffe / Leder.

**SCHEUERBESTÄNDIGKEIT**

Genormte Prüfung auf das Verschleißverhalten der Benutzungsseite des Stoffes (Deutscher Standard). (Mindestanforderung der Möbelindustrie: 8.000 Scheuertouren.)

**LICHTECHTHEIT**

Genormte Prüfung auf die Farbveränderung oder das Verblassen der Farben bei Lichteinwirkung. Bewertung von 1-8 (Note 8: hohe Lichtechtheit, Note 1: niedrige Lichtechtheit).

**PILLINGVERHALTEN**

Genormte Prüfung auf das Verhalten eines Stoffes, Bildung kleiner Faserknötchen auf der Warenoberseite bei Reib- und Scheuerbeanspruchung (Note 5: keine Pillbildung / Note 4: pillarm / Note 3: befriedigend / Note 2: starke Pillbildung / Note 1: sehr starke Pillbildung)

**WICHTIGE ERLÄUTERUNGEN UND HINWEISE**

Farbabweichungen sind bei Möbelstoffen nicht zu vermeiden. Deshalb bitten wir Sie um Verständnis, dass wir für die Farbgleichheit nachbestellter Teile keine Garantie übernehmen können.

**WUSSTEN SIE SCHON?**

- Direktes Licht- und Sonneneinwirkungen sollten Sie vermeiden.
- Mit Jeans- und nicht farbechten Stoffen ist Vorsicht geboten.
- Gürtel, Nieten etc. könnten an den Bezügen scheuern oder kratzen.
- Vor und nach der Heizperiode sollten die Sitzbezüge mit einem passenden Pflegemittel (z. B. LCK) gepflegt werden.
- Verschmutzungen bitte sofort mit einem Tuch oder Papier sanft entfernen. Nicht reiben, nicht in das Leder drücken besser von außen nach innen vorgehen.

ÜBERSICHT DER MÖGLICHEN SCHALTKREISE

FÜR STECKDOSE MIT TRAFU ÜBER SCHALTER

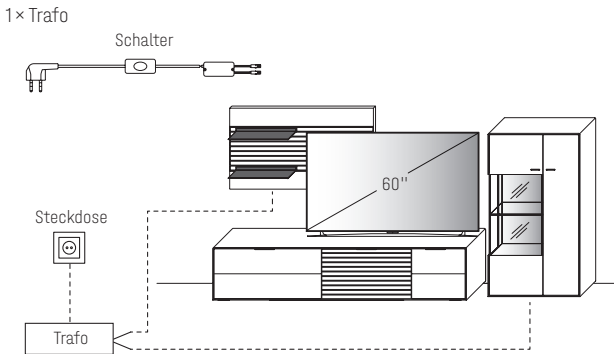

FÜR STECKDOSE MIT TRAFU ÜBER FUNKDIMMER

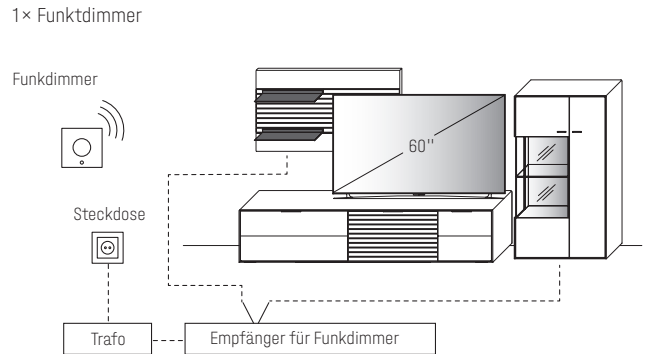

FÜR SCHALTBARE STECKDOSE/N MIT TRAFU ÜBER WANDSCHALTER

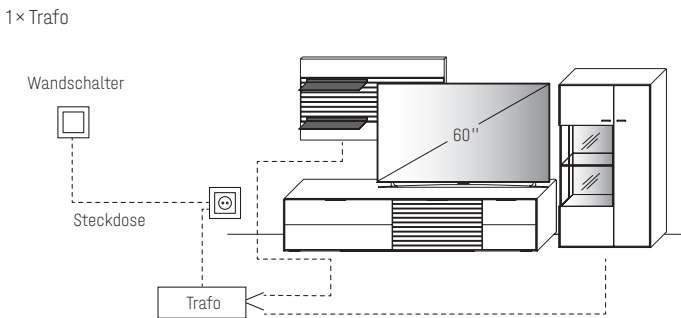

Bitte am Ende Ihrer Planung die Gesamtwattzahl ermitteln und den/die entsprechende(n) LED-Trafo(s) sowie die gewünschte Schaltervariante(n) definieren. Optional kann der Schalter durch einen Funkdimmer ersetzt werden, sodass Sie die Beleuchtung per Fernbedienung bequem vom Sofa aus steuern können. Diesbezüglich sollte dem Auftrag unbedingt eine Planungsskizze hinzugefügt werden.

**Hinweis:** Bitte bei der Auswahl des Funkdimmer unbedingt auf die benötigte Gesamt-Watt-Leistung achten. Hierzu ist zu berücksichtigen, dass von allen gewünschten Typen mit LED-Beleuchtung die Watt-Angaben zu addieren sind.

TRAFU INKL. SCHALTER MIT STECKER

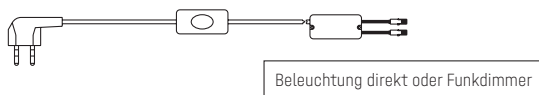

max. 15,0 W	Art.-Nr. <b>8015</b>
max. 30,0 W	Art.-Nr. <b>8030</b>
max. 60,0 W	Art.-Nr. <b>8060</b>

FUNKDIMMER

(zur Lichtstärkenregulierung)

**Wichtig: Bitte je Trafo einen Funkdimmer bestellen.**

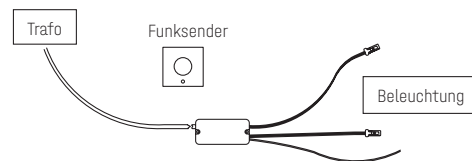

max. 30,0 W	Art.-Nr. <b>8212</b>
max. 60,0 W	Art.-Nr. <b>8213</b>

4-KANAL FUNKDIMMER

Funkempfänger inkl. Funkdimmer zur Einzelschaltung der Beleuchtung für bis zu 4 Beleuchtungs-Sets.

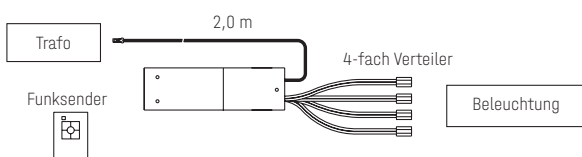

TYPE **8242** (max. 60,0 W)

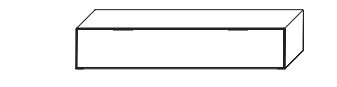

**Holztüren- /Klappenelemente**

Höhenkürzung	Art.-Nr. <b>Z001</b>
Breitenkürzung	Art.-Nr. <b>Z002</b>
Tiefenkürzung	Art.-Nr. <b>Z003</b>

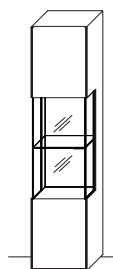

**Holz-/Glastürenelemente**

Höhenkürzung	Art.-Nr. <b>Z011</b>
Breitenkürzung	Art.-Nr. <b>Z012</b>
Tiefenkürzung	Art.-Nr. <b>Z013</b>

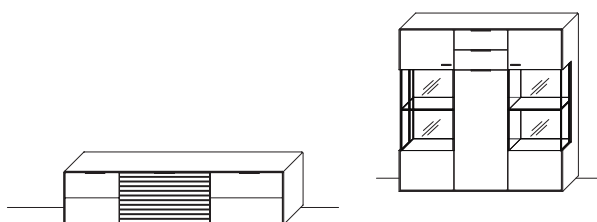

**TV-Lowboarde/Sideboarde/Highboarde**

Höhenkürzung	Art.-Nr. <b>Z007</b>
Breitenkürzung	Art.-Nr. <b>Z008</b>
Tiefenkürzung	Art.-Nr. <b>Z009</b>

**Korpus zerlegbar**

Art.-Nr. **Z069**

Weitere Sonderanfertigungen gerne auf Anfrage!

**WIR SIND ZERTIFIZIERTER MÖBEL-HERSTELLER.**

Mehr Informationen hierzu finden Sie auf Seite 3 unter den Produktinformationen.

