

Möbel LETZ

Finden und Wohlfühlen



Typenplan

Lucca-LE18 von Erpo Polstermöbel - Eckgarnitur rechts kiesel

Wichtiger Hinweis für Sie

Etwaige Hinweise des Herstellers in dieser Produktinformation, die sich auf die Gewährleistung beziehen, haben für Sie keinerlei Bindungswirkung und können von Ihnen ignoriert werden. Ihre gesetzlichen Gewährleistungsrechte als Verbraucher uns gegenüber, als Ihrem Verkäufer, werden dadurch in keiner Weise berührt oder eingeschränkt. Sie können sich wegen aller Mängel jederzeit an uns wenden. Darüber hinaus gehende Herstellergarantien bleiben natürlich unberührt. Dieser Artikel wird hergestellt von Erpo Möbelwerk GmbH, Albert-Einstein-Straße 9, 88521 Ertingen, Deutschland, info@erpo.de

Möbel Letz GmbH
Am Gewerbepark 11
06895 Zahna-Elster

Tel.: 035383 - 6018 50

Fax.: 035383 - 6018 17

collection

erpo[®]
Sitz. Kultur.



Lucca-LE18 hoch
Ausführung Bodenkissen

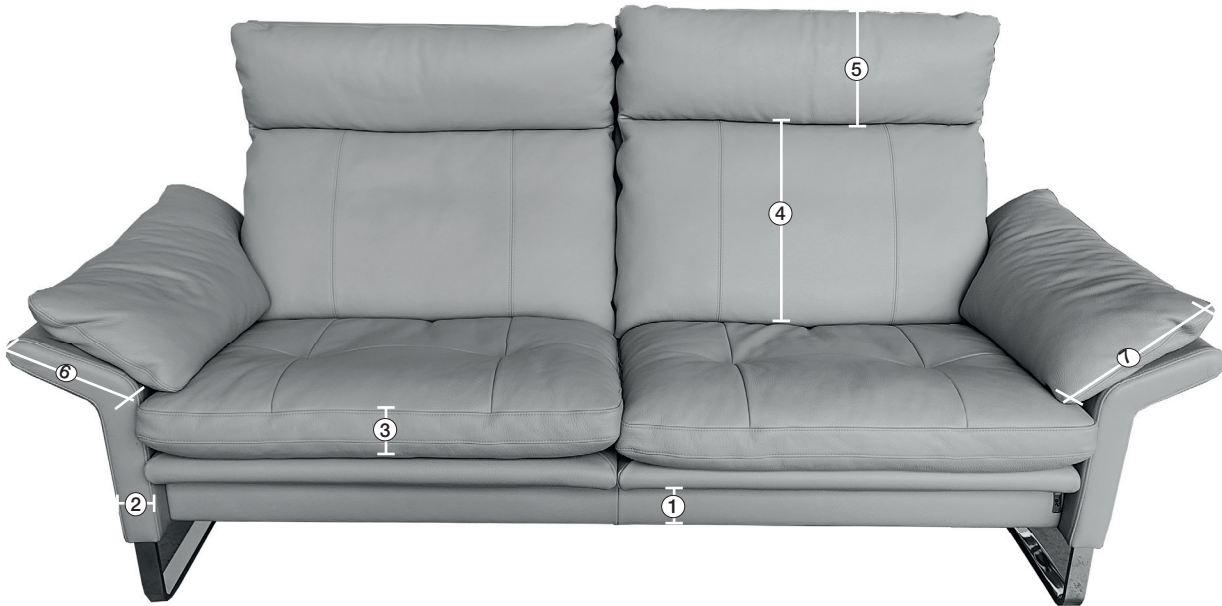

1. **Zarge**
ca. 9 cm
2. **Armlehnenbreite**
ca. 6 cm
3. **Sitzkissenhöhe**
ca. 15 cm
4. **Rückenkissenhöhe**
ca. 38 cm
5. **Nackenstützenhöhe**
ca. 24 cm
6. **Armlehnenbreite beim Armlehnkissen**
ca. 21 cm
7. **Armlehnkissenbreite**
ca. 27 cm

Lucca-LE18 Ausführung Bodenkissen

collection

Produktinformation

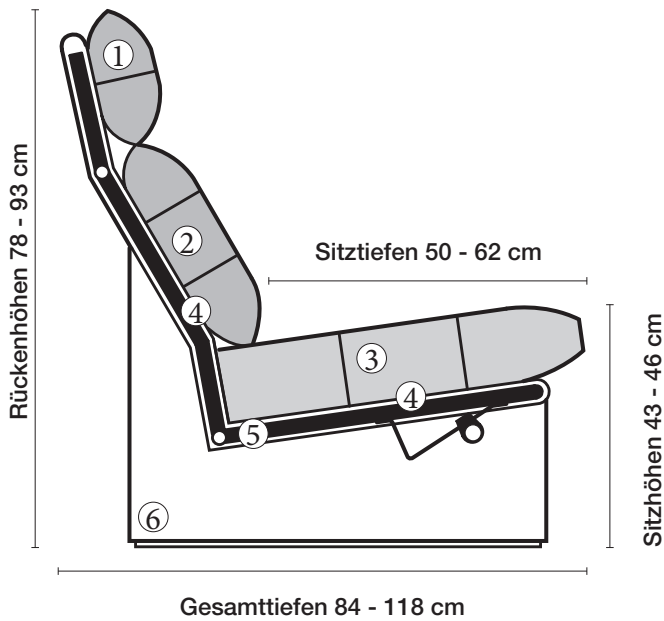

① **Nackenkissen**
Kammerkissen mit Daunencharakter. Füllung Polyschaumstäbchen und hochwertige Vliesfasern.

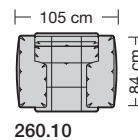

260.10

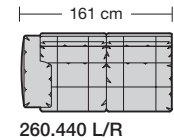

260.440 L/R

② **Rückenkissen**
Kammerkissen mit Daunencharakter. Füllung Polyschaumstäbchen und hochwertige Vliesfasern.

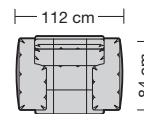

260.12

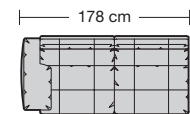

260.450 L/R

③ **Sitzkissen**
Kammerkissen mit Daunencharakter. Füllung Erpo Selecta RG 80.

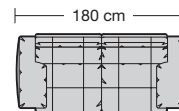

260.22

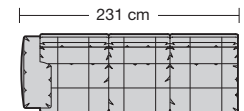

260.460 L/R

④ **Unterfederung**
Dauerelastische Gummigurtunterfederung mit Polyetherschaumauflage und Polyestervliesabdeckung.

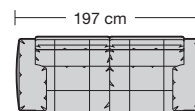

260.25

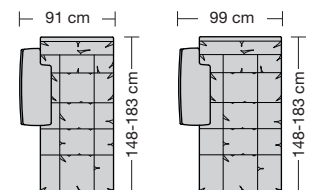

260.78 L/R

260.79 L/R

⑤ **Stahlrohrkonstruktion**
Das Prinzip der Bequemlichkeit für die stufenlose Anpassung von Rückenlehne und Sitz.

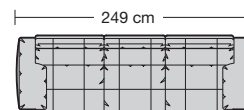

260.32

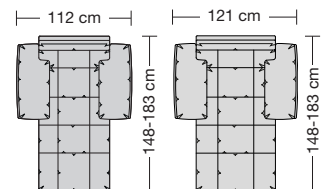

260.780

260.790

Sitzhöhen

Sitzhöhe 43 cm
Sitzhöhe 46 cm durch Verlängerung des Seitenteils

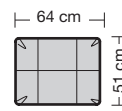

260.60

⑥ **Fussausführung**
Wangenarmlehne mit Metallfussplatte
Metallkufe
Holzkufe

Lucca-LE18 Ausführung Bodenkissen

collection

Produktinformation

Armlehnen-Belastbarkeit max. 30 kg



ER260 Lucca - Ausführung Bodenkissen

Füße



mit Wangenarmlehne und Metallfussplatte hochglanz oder matt verchromt.



Armlehne mit Metallkufe hochglanz, matt verchromt oder schwarz matt pulverbeschichtet.







Armlehne mit Holzkufe in Buche natur oder allen Erpo Basisfarben.

Lucca-LE18 hoch

Ausführung Bodenkissen

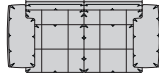
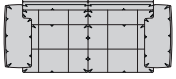
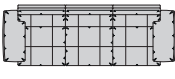
Die Sitzkissen sind preisgleich mit oder ohne Trennungsnähte lieferbar.

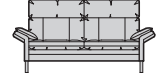
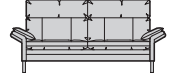
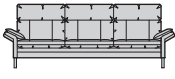
Sitzhöhe 43 oder 46 cm bei der Bestellung unbedingt angeben.					
					
	Sessel	Sessel	Sofa 2-sitzig	Sofa 2 1/2-sitzig	Sofa 3-sitzig
Breite	105 cm	112 cm	180 cm	197 cm	249 cm
Bestell-Nr.	260.10	260.12	260.22	260.25	260.32
Stoffgruppe	13				
	14				
	15				
	16				
	17				
	18				
	19				
	20				
Ledergruppe					
	Ledergruppe D				
(Leder 170)	Ledergruppe E				
	Ledergruppe F				
(Leder 190)	Ledergruppe G				
	Ledergruppe H				
(Leder 43)	Ledergruppe I				
(Leder 42)	Ledergruppe J				
(Leder 250)	Ledergruppe K				
(Leder 430/45)	Ledergruppe L				
(Leder 390)	Ledergruppe M				
(Leder 450)	Ledergruppe N				
(Leder 550)	Ledergruppe O				
	Ledergruppe P				
	Ledergruppe Q				
Stoffbedarf, ohne Rapport					
140 cm breit	5.80 m	6.10 m	9.30 m	10.00 m	12.60 m

Lucca-LE18 hoch

Ausführung Bodenkissen



Die Sitzkissen sind preisgleich mit oder ohne Trennungsnähte lieferbar.

Sitzhöhe 43 oder 46 cm bei der Bestellung unbedingt angeben.	 				
	Hocker				
Breite	64 x 51 cm				
Bestell-Nr.	260.60				
Stoffgruppe	13				
	14				
	15				
	16				
	17				
	18				
	19				
	20				
Ledergruppe					
	Ledergruppe D				
(Leder 170)	Ledergruppe E				
	Ledergruppe F				
(Leder 190)	Ledergruppe G				
	Ledergruppe H				
(Leder 43)	Ledergruppe I				
(Leder 42)	Ledergruppe J				
(Leder 250)	Ledergruppe K				
(Leder 430/45)	Ledergruppe L				
(Leder 390)	Ledergruppe M				
(Leder 450)	Ledergruppe N				
(Leder 550)	Ledergruppe O				
	Ledergruppe P				
	Ledergruppe Q				
Stoffbedarf, ohne Rapport					
140 cm breit	1.80 m				

Lucca-LE18 hoch

Ausführung Bodenkissen

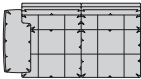
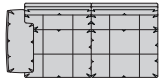
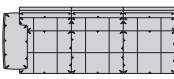
Die Sitzkissen sind preisgleich mit oder ohne Trennungsnähte lieferbar.

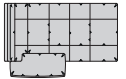
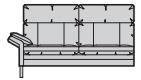
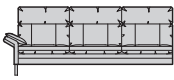
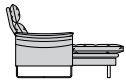
Sitzhöhe 43 oder 46 cm bei der Bestellung unbedingt angeben.					
					
	Anreihsofa 2-sitzig	Anreihsofa 2 1/2-sitzig	Anreihsofa 3-sitzig	Longchair	Longchair
Breite	161 cm	178 cm	231 cm	91 x 148 cm	99 x 148 cm
Bestell-Nr.	260.440 L/R	260.450 L/R	260.460 L/R	260.78 L/R	260.79 L/R
Stoffgruppe	13				
	14				
	15				
	16				
	17				
	18				
	19				
	20				
Ledergruppe	Ledergruppe D				
(Leder 170)	Ledergruppe E				
	Ledergruppe F				
(Leder 190)	Ledergruppe G				
	Ledergruppe H				
(Leder 43)	Ledergruppe I				
(Leder 42)	Ledergruppe J				
(Leder 250)	Ledergruppe K				
(Leder 430/45)	Ledergruppe L				
(Leder 390)	Ledergruppe M				
(Leder 450)	Ledergruppe N				
(Leder 550)	Ledergruppe O				
	Ledergruppe P				
	Ledergruppe Q				
Stoffbedarf, ohne Rapport					
140 cm breit	7.80 m	8.50 m	11.10 m	5.70 m	6.00 m

Lucca-LE18 hoch

Ausführung Bodenkissen

Die Sitzkissen sind preisgleich mit oder ohne Trennungsnähte lieferbar.

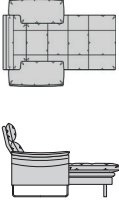
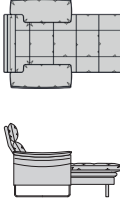
Sitzhöhe 43 oder 46 cm bei der Bestellung unbedingt angeben.					
	Longchair 2 Armlehnen	Longchair 2 Armlehnen			
Breite	112 x 148 cm	121 x 148 cm			
Bestell-Nr.	260.780	260.790			
Stoffgruppe	13				
	14				
	15				
	16				
	17				
	18				
	19				
	20				
Ledergruppe	Ledergruppe D				
(Leder 170)	Ledergruppe E				
	Ledergruppe F				
(Leder 190)	Ledergruppe G				
	Ledergruppe H				
(Leder 43)	Ledergruppe I				
(Leder 42)	Ledergruppe J				
(Leder 250)	Ledergruppe K				
(Leder 430/45)	Ledergruppe L				
(Leder 390)	Ledergruppe M				
(Leder 450)	Ledergruppe N				
(Leder 550)	Ledergruppe O				
	Ledergruppe P				
	Ledergruppe Q				
Stoffbedarf, ohne Rapport					
140 cm breit	5.70 m	6.00 m			

collection

erpo[®]
Sitz. Kultur.



Lucca-LE18 extra hoch
Ausführung Bodenkissen

Lucca-LE18 Ausführung Bodenkissen

collection

Produktinformation

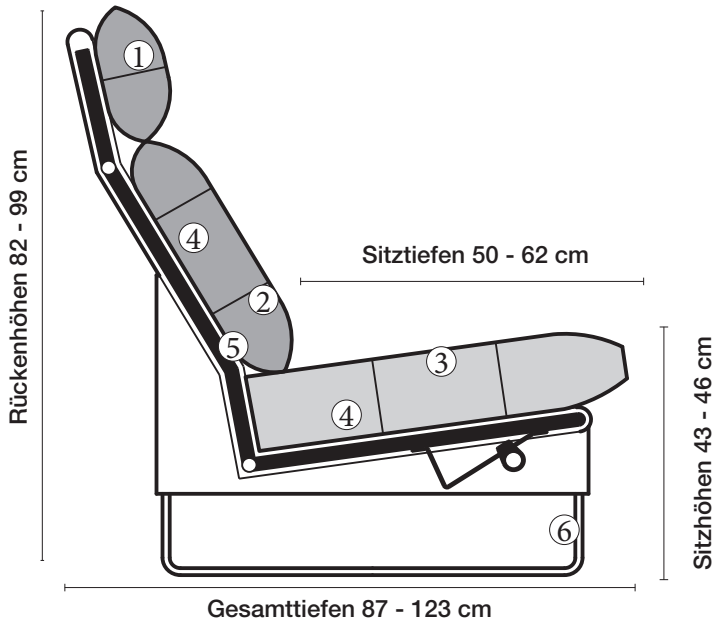

① **Nackenstütze**
Kammerkissen mit Daunencharakter. Füllung Polyschaumstäbchen und hochwertige Vliesfasern.

② **Rückenkissen**
Kammerkissen mit Daunencharakter. Füllung Polyschaumstäbchen und hochwertige Vliesfasern.

③ **Sitzkissen**
Kammerkissen mit Daunencharakter. Füllung Erpo Selecta RG 80.

④ **Unterfederung**
Dauerelastische Gummigürtunterfederung mit Polyetherschaumauflage und Polyestervliesabdeckung.

⑤ **Stahlrohrkonstruktion**
Das Prinzip der Bequemlichkeit für die stufenlose Anpassung von Rückenlehne und Sitz.

Sitzhöhen

Sitzhöhe 43 cm
Sitzhöhe 46 cm
durch Verlängerung des Seitenteils

⑥ **Fussausführung**
Wangenarmlehne mit Metallfussplatte
Metallkufe
Holzkufe

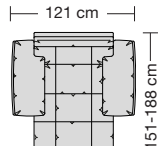
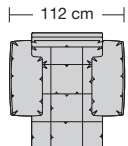
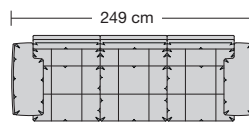
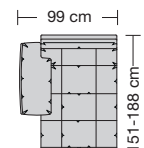
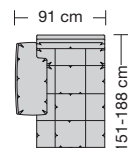
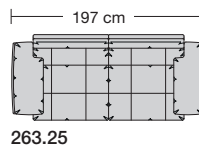
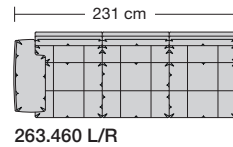
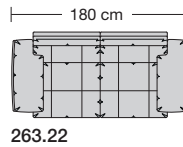
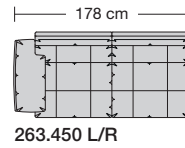
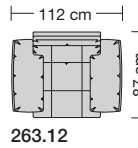
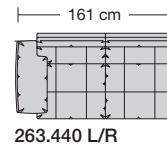
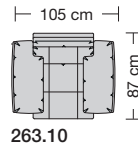

Lucca-LE18 Ausführung Bodenkissen

collection

Produktinformation

Armlehnen-Belastbarkeit max. 30 kg



ER260 Lucca - Ausführung Bodenkissen

Füße



mit Wangenarmlehne und Metallfussplatte hochglanz oder matt verchromt.



Armlehne mit Metallkufe hochglanz, matt verchromt oder schwarz matt pulverbeschichtet.







Armlehne mit Holzkufe in Buche natur oder allen Erpo Basisfarben.

Lucca-LE18 extra hoch

Ausführung Bodenkissen

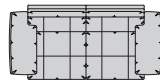
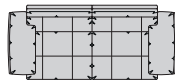
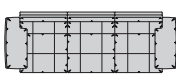
Die Sitzkissen sind preisgleich mit oder ohne Trennungsnähte lieferbar.

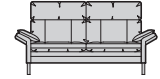
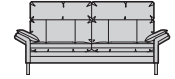
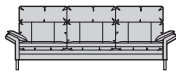
Sitzhöhe 43 oder 46 cm bei der Bestellung unbedingt angeben.					
					
	Sessel	Sessel	Sofa 2-sitzig	Sofa 2 1/2-sitzig	Sofa 3-sitzig
Breite	105 cm	112 cm	180 cm	197 cm	249 cm
Bestell-Nr.	263.10	263.12	263.22	263.25	263.32
Stoffgruppe	13				
	14				
	15				
	16				
	17				
	18				
	19				
	20				
Ledergruppe					
	Ledergruppe D				
(Leder 170)	Ledergruppe E				
	Ledergruppe F				
(Leder 190)	Ledergruppe G				
	Ledergruppe H				
(Leder 43)	Ledergruppe I				
(Leder 42)	Ledergruppe J				
(Leder 250)	Ledergruppe K				
(Leder 430/45)	Ledergruppe L				
(Leder 390)	Ledergruppe M				
(Leder 450)	Ledergruppe N				
(Leder 550)	Ledergruppe O				
	Ledergruppe P				
	Ledergruppe Q				
Stoffbedarf, ohne Rapport					
140 cm breit	5.80 m	6.10 m	9.30 m	10.00 m	12.60 m

Lucca-LE18 extra hoch

Ausführung Bodenkissen



Die Sitzkissen sind preisgleich mit oder ohne Trennungsnähte lieferbar.

Sitzhöhe 43 oder 46 cm bei der Bestellung unbedingt angeben.	 				
	Hocker				
Breite	64 x 51 cm				
Bestell-Nr.	263.60				
Stoffgruppe	13				
	14				
	15				
	16				
	17				
	18				
	19				
	20				
Ledergruppe					
	Ledergruppe D				
(Leder 170)	Ledergruppe E				
	Ledergruppe F				
(Leder 190)	Ledergruppe G				
	Ledergruppe H				
(Leder 43)	Ledergruppe I				
(Leder 42)	Ledergruppe J				
(Leder 250)	Ledergruppe K				
(Leder 430/45)	Ledergruppe L				
(Leder 390)	Ledergruppe M				
(Leder 450)	Ledergruppe N				
(Leder 550)	Ledergruppe O				
	Ledergruppe P				
	Ledergruppe Q				
Stoffbedarf, ohne Rapport					
140 cm breit	1.80 m				

Lucca-LE18 extra hoch

Ausführung Bodenkissen

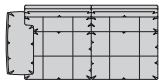
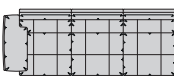
Die Sitzkissen sind preisgleich mit oder ohne Trennungsnähte lieferbar.

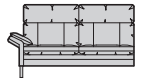
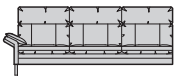
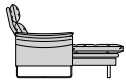
Sitzhöhe 43 oder 46 cm bei der Bestellung unbedingt angeben.					
					
	Anreihsofa 2-sitzig	Anreihsofa 2 1/2-sitzig	Anreihsofa 3-sitzig	Longchair	Longchair
Breite	161 cm	178 cm	231 cm	91 x 151 cm	99 x 151 cm
Bestell-Nr.	263.440 L/R	263.450 L/R	263.460 L/R	263.78 L/R	263.79 L/R
Stoffgruppe	13				
	14				
	15				
	16				
	17				
	18				
	19				
	20				
Ledergruppe					
	Ledergruppe D				
(Leder 170)	Ledergruppe E				
	Ledergruppe F				
(Leder 190)	Ledergruppe G				
	Ledergruppe H				
(Leder 43)	Ledergruppe I				
(Leder 42)	Ledergruppe J				
(Leder 250)	Ledergruppe K				
(Leder 430/45)	Ledergruppe L				
(Leder 390)	Ledergruppe M				
(Leder 450)	Ledergruppe N				
(Leder 550)	Ledergruppe O				
	Ledergruppe P				
	Ledergruppe Q				
Stoffbedarf, ohne Rapport					
140 cm breit	7.80 m	8.50 m	11.10 m	5.70 m	6.00 m

Lucca-LE18 extra hoch

Ausführung Bodenkissen

Die Sitzkissen sind preisgleich mit oder ohne Trennungsnähte lieferbar.

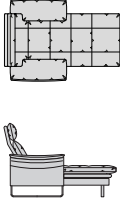
Sitzhöhe 43 oder 46 cm bei der Bestellung unbedingt angeben.					
	Longchair 2 Armlehnen	Longchair 2 Armlehnen			
Breite	112 x 151 cm	121 x 151 cm			
Bestell-Nr.	263.780	263.790			
Stoffgruppe	13				
	14				
	15				
	16				
	17				
	18				
	19				
	20				
Ledergruppe					
	Ledergruppe D				
(Leder 170)	Ledergruppe E				
	Ledergruppe F				
(Leder 190)	Ledergruppe G				
	Ledergruppe H				
(Leder 43)	Ledergruppe I				
(Leder 42)	Ledergruppe J				
(Leder 250)	Ledergruppe K				
(Leder 430/45)	Ledergruppe L				
(Leder 390)	Ledergruppe M				
(Leder 450)	Ledergruppe N				
(Leder 550)	Ledergruppe O				
	Ledergruppe P				
	Ledergruppe Q				
Stoffbedarf, ohne Rapport					
140 cm breit	5.70 m	6.00 m			

collection

erpo[®]
Sitz. Kultur.



Lucca-LE18 hoch
Ausführung Spitzkissen

Lucca-LE18 Ausführung Spitzkissen

collection

Produktinformation

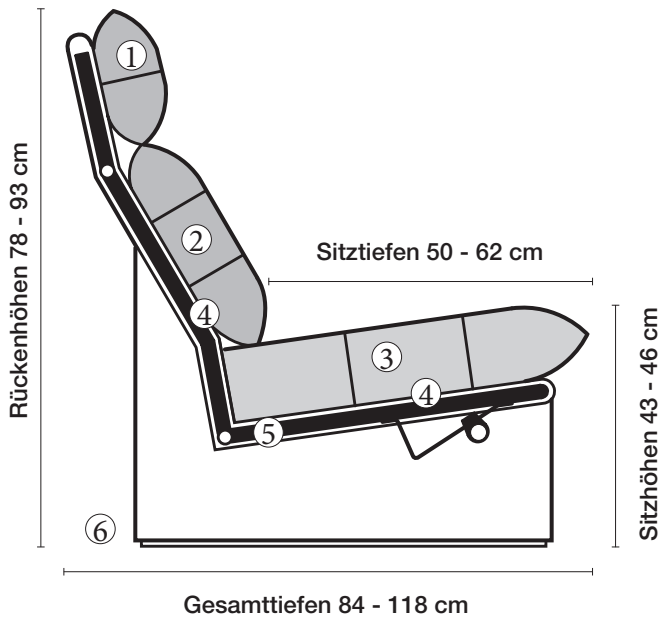

① **Nackenstütze**
Kammerkissen mit Daunencharakter. Füllung Polyschaumstäbchen und hochwertige Vliesfasern.

② **Rückenkissen**
Kammerkissen mit Daunencharakter. Füllung Polyschaumstäbchen und hochwertige Vliesfasern.

③ **Sitzkissen**
Kammerkissen mit Daunencharakter. Füllung Erpo Selecta RG 80.

④ **Unterfederung**
Dauerelastische Gummigurtunterfederung mit Polyetherschaumaufgabe und Polyestervliesabdeckung.

⑤ **Stahlrohrkonstruktion**
Das Prinzip der Bequemlichkeit für die stufenlose Anpassung von Rückenlehne und Sitz.

Sitzhöhen

Sitzhöhe 43 cm
Sitzhöhe 46 cm
durch Verlängerung des Seitenteils

⑥ **Fussausführung**
Wangenarmlehne mit Metallfussplatte
Metallkufe
Holzkufe

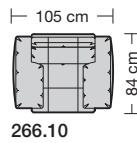

266.10

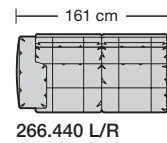

266.440 L/R

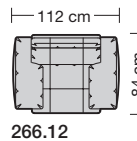

266.12

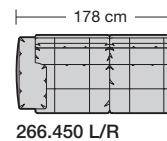

266.450 L/R

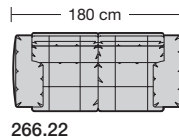

266.22

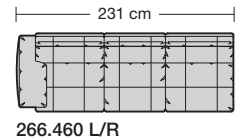

266.460 L/R

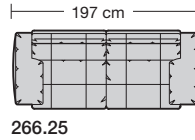

266.25

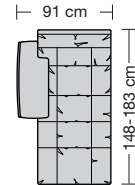

260.78 L/R

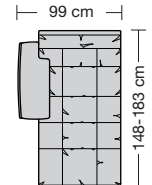

260.79 L/R

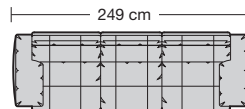

266.32

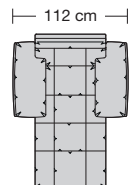

266.780

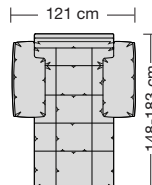

266.790

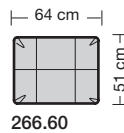

266.60

Lucca-LE18 Ausführung Spitzkissen

collection

Produktinformation

Armlehnen-Belastbarkeit max. 30 kg



ER266 Lucca - Ausführung Spitzkissen

Füße



mit Wangenarmlehne und Metallfussplatte hochglanz oder matt verchromt.



Armlehne mit Metallkufe hochglanz, matt verchromt oder schwarz matt pulverbeschichtet.







Armlehne mit Holzkufe in Buche natur oder allen Erpo Basisfarben.

Lucca-LE18 hoch

Ausführung Spitzkissen

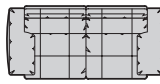
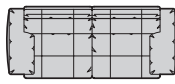
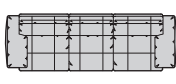
Die Sitzkissen sind preisgleich mit oder ohne Trennungsnähte lieferbar.

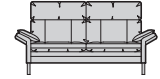
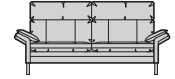
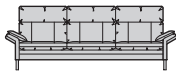
Sitzhöhe 43 oder 46 cm bei der Bestellung unbedingt angeben.					
					
	Sessel	Sessel	Sofa 2-sitzig	Sofa 2 1/2-sitzig	Sofa 3-sitzig
Breite	105 cm	112 cm	180 cm	197 cm	249 cm
Bestell-Nr.	266.10	266.12	266.22	266.25	266.32
Stoffgruppe	13				
	14				
	15				
	16				
	17				
	18				
	19				
	20				
Ledergruppe					
	Ledergruppe D				
(Leder 170)	Ledergruppe E				
	Ledergruppe F				
(Leder 190)	Ledergruppe G				
	Ledergruppe H				
(Leder 43)	Ledergruppe I				
(Leder 42)	Ledergruppe J				
(Leder 250)	Ledergruppe K				
(Leder 430/45)	Ledergruppe L				
(Leder 390)	Ledergruppe M				
(Leder 450)	Ledergruppe N				
(Leder 550)	Ledergruppe O				
	Ledergruppe P				
	Ledergruppe Q				
Stoffbedarf, ohne Rapport					
140 cm breit	5.80 m	6.10 m	9.30 m	10.00 m	12.60 m

Lucca-LE18 hoch

Ausführung Spitzkissen

Die Sitzkissen sind preisgleich mit oder ohne Trennungsnähte lieferbar.

Sitzhöhe 43 oder 46 cm bei der Bestellung unbedingt angeben.	 				
	Hocker				
Breite	64 x 51 cm				
Bestell-Nr.	266.60				
Stoffgruppe	13				
	14				
	15				
	16				
	17				
	18				
	19				
	20				
Ledergruppe					
	Ledergruppe D				
(Leder 170)	Ledergruppe E				
	Ledergruppe F				
(Leder 190)	Ledergruppe G				
	Ledergruppe H				
(Leder 43)	Ledergruppe I				
(Leder 42)	Ledergruppe J				
(Leder 250)	Ledergruppe K				
(Leder 430/45)	Ledergruppe L				
(Leder 390)	Ledergruppe M				
(Leder 450)	Ledergruppe N				
(Leder 550)	Ledergruppe O				
	Ledergruppe P				
	Ledergruppe Q				
Stoffbedarf, ohne Rapport					
140 cm breit	1.80 m				

Lucca-LE18 hoch

Ausführung Spitzkissen

Die Sitzkissen sind preisgleich mit oder ohne Trennungsnähte lieferbar.

Sitzhöhe 43 oder 46 cm bei der Bestellung unbedingt angeben.					
					
	Anreihsofa 2-sitzig	Anreihsofa 2 1/2-sitzig	Anreihsofa 3-sitzig	Longchair	Longchair
Breite	161 cm	178 cm	231 cm	91 x 148 cm	99 x 148 cm
Bestell-Nr.	266.440 L/R	266.450 L/R	266.460 L/R	266.78 L/R	266.79 L/R
Stoffgruppe	13				
	14				
	15				
	16				
	17				
	18				
	19				
	20				
Ledergruppe					
	Ledergruppe D				
(Leder 170)	Ledergruppe E				
	Ledergruppe F				
(Leder 190)	Ledergruppe G				
	Ledergruppe H				
(Leder 43)	Ledergruppe I				
(Leder 42)	Ledergruppe J				
(Leder 250)	Ledergruppe K				
(Leder 430/45)	Ledergruppe L				
(Leder 390)	Ledergruppe M				
(Leder 450)	Ledergruppe N				
(Leder 550)	Ledergruppe O				
	Ledergruppe P				
	Ledergruppe Q				
Stoffbedarf, ohne Rapport					
140 cm breit	7.80 m	8.50 m	11.10 m	5.70 m	6.00 m

Lucca-LE18 hoch

Ausführung Spitzkissen

Die Sitzkissen sind preisgleich mit oder ohne Trennungsnähte lieferbar.

collection

Sitzhöhe 43 oder 46 cm bei der Bestellung unbedingt angeben.					
					
	Longchair 2 Armlehnen	Longchair 2 Armlehnen			
Breite	112 x 148 cm	121 x 148 cm			
Bestell-Nr.	266.780	266.790			
Stoffgruppe	13				
	14				
	15				
	16				
	17				
	18				
	19				
	20				
Ledergruppe					
	Ledergruppe D				
(Leder 170)	Ledergruppe E				
	Ledergruppe F				
(Leder 190)	Ledergruppe G				
	Ledergruppe H				
(Leder 43)	Ledergruppe I				
(Leder 42)	Ledergruppe J				
(Leder 250)	Ledergruppe K				
(Leder 430/45)	Ledergruppe L				
(Leder 390)	Ledergruppe M				
(Leder 450)	Ledergruppe N				
(Leder 550)	Ledergruppe O				
	Ledergruppe P				
	Ledergruppe Q				
Stoffbedarf, ohne Rapport					
140 cm breit	5.70 m	6.00 m			

collection

erpo[®]
Sitz. Kultur.



Lucca-LE18 extra hoch
Ausführung Spitzkissen

Lucca-LE18 Ausführung Spitzkissen

collection

Produktinformation

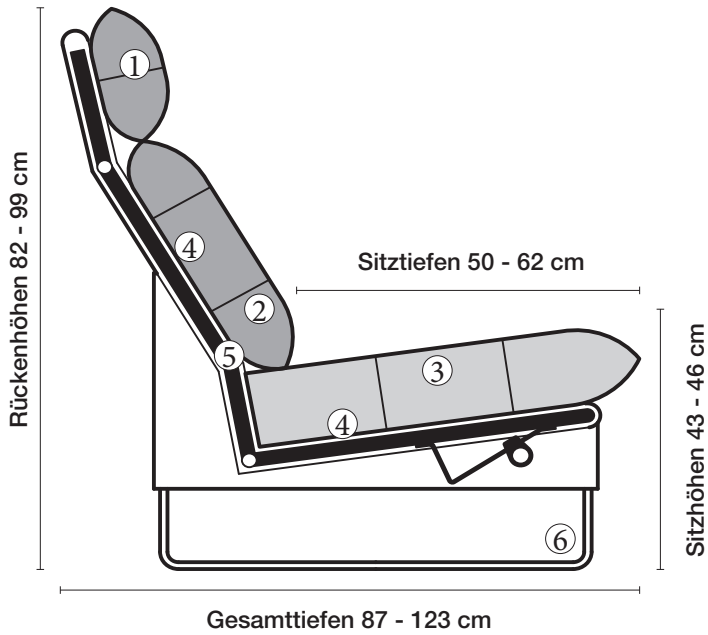

① **Nackenstütze**
Kammerkissen mit Daunnencharakter. Füllung Polyschaumstäbchen und hochwertige Vliesfasern.

② **Rückenkissen**
Kammerkissen mit Daunnencharakter. Füllung Polyschaumstäbchen und hochwertige Vliesfasern.

③ **Sitzkissen**
Kammerkissen mit Daunnencharakter. Füllung Erpo Selecta RG 80.

④ **Unterfederung**
Dauerelastische Gummigurtunterfederung mit Polyetherschaumaufgabe und Polyestervliesabdeckung.

⑤ **Stahlrohrkonstruktion**
Das Prinzip der Bequemlichkeit für die stufenlose Anpassung von Rückenlehne und Sitz.

Sitzhöhen

Sitzhöhe 43 cm
Sitzhöhe 46 cm
durch Verlängerung des Seitenteils

⑥ **Fussausführung**
Wangenarmlehne mit Metallfussplatte
Metallkufe
Holzkufe

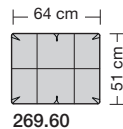
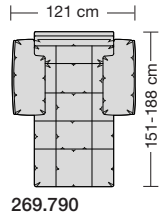
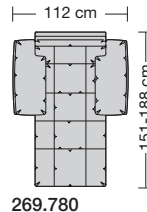
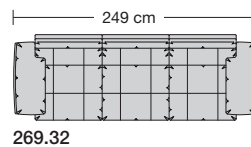
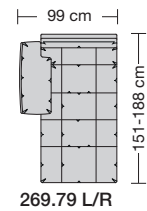
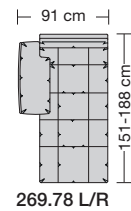
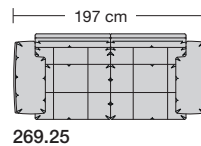
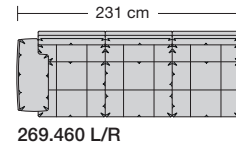
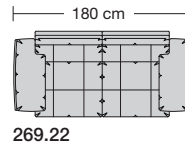
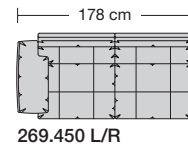
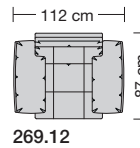
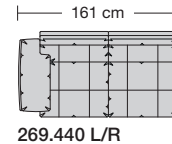
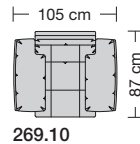

Lucca-LE18 Ausführung Spitzkissen

collection

Produktinformation

Armlehnen-Belastbarkeit max. 30 kg



ER266 Lucca - Ausführung Spitzkissen

Füße



mit Wangenarmlehne und Metallfussplatte hochglanz oder matt verchromt.



Armlehne mit Metallkufe hochglanz, matt verchromt oder schwarz matt pulverbeschichtet.







Armlehne mit Holzkufe in Buche natur oder allen Erpo Basisfarben.

Lucca-LE 18 extra hoch

Ausführung Spitzkissen

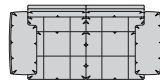
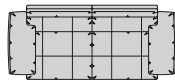
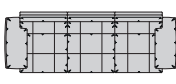

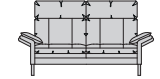
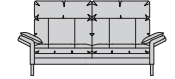
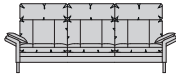
Die Sitzkissen sind preisgleich mit oder ohne Trennungsnähte lieferbar.

Sitzhöhe 43 oder 46 cm bei der Bestellung unbedingt angeben.					
					
	Sessel	Sessel	Sofa 2-sitzig	Sofa 2 1/2-sitzig	Sofa 3-sitzig
Breite	105 cm	112 cm	180 cm	197 cm	249 cm
Bestell-Nr.	269.10	269.12	269.22	269.25	269.32
Stoffgruppe	13				
	14				
	15				
	16				
	17				
	18				
	19				
	20				
Ledergruppe					
	Ledergruppe D				
(Leder 170)	Ledergruppe E				
	Ledergruppe F				
(Leder 190)	Ledergruppe G				
	Ledergruppe H				
(Leder 43)	Ledergruppe I				
(Leder 42)	Ledergruppe J				
(Leder 250)	Ledergruppe K				
(Leder 430/45)	Ledergruppe L				
(Leder 390)	Ledergruppe M				
(Leder 450)	Ledergruppe N				
(Leder 550)	Ledergruppe O				
	Ledergruppe P				
	Ledergruppe Q				
Stoffbedarf, ohne Rapport					
140 cm breit	5.80 m	6.10 m	9.30 m	10.00 m	12.60 m

Lucca-LE18 extra hoch

Ausführung Spitzkissen

Die Sitzkissen sind preisgleich mit oder ohne Trennungsnähte lieferbar.

Sitzhöhe 43 oder 46 cm bei der Bestellung unbedingt angeben.	 				
	Hocker				
Breite	64 x 51 cm				
Bestell-Nr.	269.60				
Stoffgruppe	13				
	14				
	15				
	16				
	17				
	18				
	19				
	20				
Ledergruppe					
	Ledergruppe D				
(Leder 170)	Ledergruppe E				
	Ledergruppe F				
(Leder 190)	Ledergruppe G				
	Ledergruppe H				
(Leder 43)	Ledergruppe I				
(Leder 42)	Ledergruppe J				
(Leder 250)	Ledergruppe K				
(Leder 430/45)	Ledergruppe L				
(Leder 390)	Ledergruppe M				
(Leder 450)	Ledergruppe N				
(Leder 550)	Ledergruppe O				
	Ledergruppe P				
	Ledergruppe Q				
Stoffbedarf, ohne Rapport					
140 cm breit	1.80 m				

Lucca-LE18 extra hoch

Ausführung Spitzkissen

Die Sitzkissen sind preisgleich mit oder ohne Trennungsnähte lieferbar.

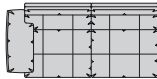
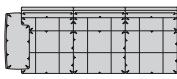
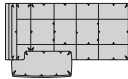
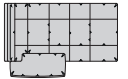
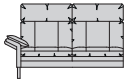
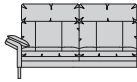
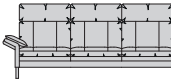
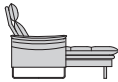
Sitzhöhe 43 oder 46 cm bei der Bestellung unbedingt angeben.					
					
	Anreihsofa 2-sitzig	Anreihsofa 2 1/2-sitzig	Anreihsofa 3-sitzig	Longchair	Longchair
Breite	161 cm	178 cm	231 cm	91 x 151 cm	99 x 151 cm
Bestell-Nr.	269.440 L/R	269.450 L/R	269.460 L/R	269.78 L/R	269.79 L/R
Stoffgruppe	13				
	14				
	15				
	16				
	17				
	18				
	19				
	20				
Ledergruppe					
	Ledergruppe D				
(Leder 170)	Ledergruppe E				
	Ledergruppe F				
(Leder 190)	Ledergruppe G				
	Ledergruppe H				
(Leder 43)	Ledergruppe I				
(Leder 42)	Ledergruppe J				
(Leder 250)	Ledergruppe K				
(Leder 430/45)	Ledergruppe L				
(Leder 390)	Ledergruppe M				
(Leder 450)	Ledergruppe N				
(Leder 550)	Ledergruppe O				
	Ledergruppe P				
	Ledergruppe Q				
Stoffbedarf, ohne Rapport					
140 cm breit	7.80 m	8.50 m	11.10 m	5.70 m	6.00 m

Lucca-LE18 extra hoch

Ausführung Spitzkissen

Die Sitzkissen sind preisgleich mit oder ohne Trennungsnähte lieferbar.

collection

Sitzhöhe 43 oder 46 cm bei der Bestellung unbedingt angeben.					
					
	Longchair 2 Armlehnen	Longchair 2 Armlehnen			
Breite	112 x 151 cm	121 x 151 cm			
Bestell-Nr.	269.780	269.790			
Stoffgruppe	13				
	14				
	15				
	16				
	17				
	18				
	19				
	20				
Ledergruppe					
	Ledergruppe D				
(Leder 170)	Ledergruppe E				
	Ledergruppe F				
(Leder 190)	Ledergruppe G				
	Ledergruppe H				
(Leder 43)	Ledergruppe I				
(Leder 42)	Ledergruppe J				
(Leder 250)	Ledergruppe K				
(Leder 430/45)	Ledergruppe L				
(Leder 390)	Ledergruppe M				
(Leder 450)	Ledergruppe N				
(Leder 550)	Ledergruppe O				
	Ledergruppe P				
	Ledergruppe Q				
Stoffbedarf, ohne Rapport					
140 cm breit	5.70 m	6.00 m			