

Möbel LETZ

Finden und Wohlfühlen



Typenplan

Amana von Hülsta - Kommode in Salbeigrün mit 6 Schubfächern

Wichtiger Hinweis für Sie

Etwaige Hinweise des Herstellers in dieser Produktinformation, die sich auf die Gewährleistung beziehen, haben für Sie keinerlei Bindungswirkung und können von Ihnen ignoriert werden. Ihre gesetzlichen Gewährleistungsrechte als Verbraucher uns gegenüber, als Ihrem Verkäufer, werden dadurch in keiner Weise berührt oder eingeschränkt. Sie können sich wegen aller Mängel jederzeit an uns wenden. Darüber hinaus gehende Herstellergarantien bleiben natürlich unberührt.

Möbel Letz GmbH
Am Gewerbepark 11
06895 Zahna-Elster

Tel.: 035383 - 6018 50

Fax.: 035383 - 6018 17

AMANA SCHLAFEN





AMANA

Inhaltsverzeichnis

	Seite
Programmeinführung, Ausführungsübersichten, wichtige Hinweise	2-4
Vorzugskombinationen	5-7
Dreh- und Falлтürenschränke, kombinierte Fall-/Schiebetürenschränke	9-12
Betten, Bettenzubehör	14-17
Beimöbel, Wandsteckborde, Winkelborde	18-19
Spiegel, Pouf	20
Allgemeine Informationen:	
Nutzbare Bettinnenhöhe und Bodenfreiheit	21
Sonderanfertigungen, Sonderartikel	22-23
Schaltmöglichkeiten für Beleuchtung	24-25
Wichtige Hinweise: Wandbeschaffenheit / Montageanleitung	26

AMANA – Zeitgeist in Farbe

Seine Formensprache verdankt Amana aktuellen Trends und individuellen Ideen: Unsere Designer haben sich intensiv mit den Gestaltungsthemen und Lebenswelten unserer Zeit beschäftigt und mit Amana ein klassisches und zugleich außergewöhnliches Schlafprogramm geschaffen, das vor allem durch seine organischen Farbnuancen besticht. Das Designteam hat die Welt von Amana konsequent aus der Arbeit mit Wohntrends und Moodboards abgeleitet und mit den für hülsta typischen Extras versehen.

Amanas harmonische, von der Natur inspirierte Farbigekeit passt bestens zur aufgeräumten Formensprache der Designlinie. In Kombination mit edler Eiche natura sorgt Amana im Naturton Salbei für ein angenehmes Ambiente. Auch klassisches Weiß steht zur Wahl. Ausgefallene Kombinationen wie das Zusammenspiel von Schiebe- und Falлтüren, versatile Beimöbel mit Hirnholz und üppig gepolsterte Komfortelemente machen das charaktervolle Programm zum stilvollen Multitalent.

Schränke

Dreh- und Falлтürenschränke nach dem Prinzip der Endlosbauweise sowie kombinierte Fall-/Schiebetürenschränke

- Dreh- und Falлтürenschränke sind miteinander kombinierbar
- Dreh- und Falлтürenschränke wahlweise mit Kranzprofil (mit LED-Beleuchtung) und/oder LED-Aufbauleuchte (12 V; 3,2 W)
- überbreite Panorama-Elemente der Falлтürenschränke ohne Mittelwand
- kombinierte Fall-/Schiebetürenschränke wahlweise mit LED-Aufbauleuchte (12 V; 3,2 W)
- kombinierte Fall-/Schiebetürenschränke in vier Breiten
- Schrankinnenkorpus wahlweise in Lack weiß (Standard) oder Lack grau
- Standardinneneinteilung: 2 Einlegeböden, 1 Kleiderstange
- funktionale und hochwertige Schrankinnenausstattung (siehe Typenliste „**Schrankinnenausstattung**“)

Betten

- Betten mit Polsterkopfteil und Polsterbetten in vier Breiten, drei Längen und zwei Höhen
- Betten auf Holzkufe und Akzent in Eiche natura

Die Betten garantieren in Verbindung mit dem hülsta-Schlafsystem den allerhöchsten Schlafkomfort. Das hülsta-Schlafsystem bietet mit seinen hochwertigen Qualitäts-Federholzrahmen und -Matratzen optimale Voraussetzungen für erholsamen Schlaf (siehe Typenliste „**SCHLAFSYSTEME**“).

Beimöbel

- Konsole (auf Gestell), Hocker, Kommoden (auf Gestell) und Hochkommode in je einer Breite und einer Höhe
- Sitzbank, Frisier-/Schreibtisch und Stummer Diener
- Wandsteckborde und Winkelborde
- Spiegel
- Pouf

Qualitätshinweise

- alle Schranktüren mit Dämpfungsprofil
- Schranktüren mit Metallgriff und hochwertigen Federscharnieren
- überbreite Schrankeinlegeböden (160 und 200 cm) aus dreischichtig verleimter Span-Tischlerplatte
- Ganzmetallscharniere
- optisch unauffällige 2,5 mm Rasterlochbohrung bei Kleiderschränken
- Mittel- und Außenseiten der Kleiderschränke mit Spezial-Sockelverstellung
- **hülsta-SoftFlow**: Schubladen der Beimöbel auf Unterflurkugelführung mit gedämpftem Selbsteinzug als Vollauszug
- **hülsta-SoftGlide**: Schiebetüren mit luftgedämpftem Selbsteinzug in Öffnungs- und Schließrichtung
- **hülsta-MagicClose**: alle Schranktüren mit gedämpftem Türanschlag

Ausführungsübersichten

Dreh- und Falttürenschränke

Ausführungs-Nr.	Schrankkorpusaußenseiten, Kranzprofil	Preisgruppe	Ausführungs-Nr.	Schrankfront	Preisgruppe	Ausführungs-Nr.	Schrankinnenkorpus
1058 2330	Lack reinweiß Eiche natura	I I	1058 2330 2507	Lack reinweiß Eiche natura Supermatt salbeigrün	I I II	0299 1685	Lack weiß (Standard) Lack grau

Ausführungswechsel

- Die Ausführungs-Nr. für Korpusaußenseiten, Kranzprofil und Front sind separat anzugeben, da Farbkombinationen möglich sind.
- Bei den Kleiderschränken können Sie zwischen zwei Ausführungen für die Schrankinnenausstattung wählen. Die gewünschte Ausführung ist in der Bestellung unbedingt anzugeben. Falls im Auftrag keine Ausführung angegeben ist, wird die Schrankinnenausstattung in Lack weiß geliefert.
- Akzentleiste der Schranktüren grundsätzlich in Eiche natura.

Kombinierte falt-/Schiebetürenschränke

Ausführungs-Nr.	Schrankkorpusaußenseiten, Falttüren	Preisgruppe	Ausführungs-Nr.	Schiebetüren	Preisgruppe	Ausführungs-Nr.	Schrankinnenkorpus
2330	Eiche natura	I	1058 2330 2507	Lack reinweiß Eiche natura Supermatt salbeigrün	I I II	0299 1685	Lack weiß (Standard) Lack grau

Ausführungswechsel

- Die Ausführungs-Nr. für Korpusaußenseiten und Front sind separat anzugeben, da Farbkombinationen möglich sind.
- Griffprofil grundsätzlich in der gleichen Ausführung wie die Schiebetür; Ausnahme: bei der Ausführung Eiche natura ist das Griffprofil in Strukturlack anthrazit.
- Bei den Kleiderschränken können Sie zwischen zwei Ausführungen für die Schrankinnenausstattung wählen. Die gewünschte Ausführung ist in der Bestellung unbedingt anzugeben. Falls im Auftrag keine Ausführung angegeben ist, wird die Schrankinnenausstattung in Lack weiß geliefert.
- Akzentleiste der Schranktüren grundsätzlich in Eiche natura.

Betten, Pouf

Ausführungs-Nr.	Bettrahmen	Preisgruppe	Polsterbetten, Polsterkopfteil, Pouf	Ausführungs-Nr.	Holzkufer, Akzent Bettrahmen
1058 2330 2507	Lack reinweiß Eiche natura Supermatt salbeigrün	I I II	hülsta-Bezugskollektion	2330	Eiche natura

- Bei Vorzugskombinationen fallen alle Ausführungen für den Bettrahmen in Preisgruppe I.

Beimöbel, Wandsteckborde, Winkelborde, Spiegel

Ausführungs-Nr.	Beimöbelkorpus, -front und -gestell, Winkelborde	Preisgruppe	Ausführungs-Nr.	Wandsteckborde	Preisgruppe	Ausführungs-Nr.	Hocker, Sitzbank, Spiegel
1058 2507	Lack reinweiß Supermatt salbeigrün	I II	1058 2330	Lack reinweiß Eiche natura	I I	2330	Eiche natura

Wandbefestigung

Wichtige Hinweise: Generell sind Sie als Händler/Fachmonteur für die fachgerechte Wandbefestigung der Möbel verantwortlich. Daher sollte diese Wandbefestigung auch nur durch entsprechend geschulte Fachmonteure durchgeführt werden. Für nahezu alle Elemente wird seitens hülsta Material zur Wandbefestigung mitgeliefert, von dem Sie aus Sicherheits- und Konstruktionsgründen Gebrauch machen sollten. Das von hülsta mitgelieferte Befestigungsmaterial (Dübel, Schrauben) ist ausschließlich für die Befestigung von Bauteilen an Beton der Festigkeitsklasse C12/15 geeignet.

Für andere Baustoffe (siehe separate Baustofftabelle im Kapitel Wandbeschaffenheit) bieten wir Ihnen ein Montage-Mörtelset als Bestelltype an. Beachten Sie bitte, dass auch dieses Montage-Mörtelset nur für die in der Baustofftabelle aufgeführten Baustoffe geeignet ist. Bei abweichender Beschaffenheit (z.B. Gipskarton- oder Leichtbauwände) ist eine andere, der Belastung angemessene Befestigung bauseits vorzunehmen. Bitte beachten Sie, dass bei unsachgemäßer Befestigung der Möbel an der Wand ein Risiko des Herabfallens bzw. Umkippens besteht – besonders bei Verwendung von bauseitig beschafften, alternativen Befestigungsmaterialien.

Aufgrund oben genannter Sachverhalte ist die Wandbeschaffenheit vor Vertragsabschluss daher unbedingt abzufragen.

Kennzeichnungen an den Typenlistenzeichnungen / Montagehinweise für Hängeelemente

Kennzeichnungen an den Typenlistenzeichnungen / Montagehinweise für Hängeelemente

3
4

Der Großteil der Möbel hat zwei Wandbefestigungspunkte (= Anzahl an Trägerplatten), wenn diese als Hängeelemente eingeplant werden. Dieses wird nicht explizit in der Typenliste erwähnt. Bei einer abweichenden Anzahl an Wandbefestigungspunkten (= Trägerplatten) wird dieses an den Zeichnungen in der Typenliste mit Zahlen in schwarzen Feldern gekennzeichnet. Beachten Sie bitte hierzu unbedingt die Informationen und Hinweise im Kapitel „Wandbeschaffenheit“!

Auslieferungshinweise

Auslieferungshinweise:

Der Großteil der Elemente wird standardmäßig **komplett verleimt** geliefert, der Korpus ist dementsprechend **nicht demontierbar**. Es gelten jedoch **Ausnahmen**:

Einige Korpusse werden komplett geliefert, können jedoch beim Endkunden **in Einzelteile demontiert werden**. Diese Typen sind in der Typenliste mit **1** gekennzeichnet.

Einige Korpusse werden aufgrund ihrer Abmessung **in Einzelteilen zerlegt** geliefert. Diese Typen sind in der Typenliste mit **2** gekennzeichnet.

Die Fronten mit der Ziffer **2** werden separat mitgeliefert und sind somit immer (de-)montierbar.

Vorzugskombinationen

Bitte auch die Matratzen und Federholzrahmen in der Typenliste „SCHLAFSYSTEME“ beachten!

AMANA

Vorzugskombinationen sind preisreduzierte Zusammenstellungen, deren Preisvorteil an eine unveränderte Zusammenstellung gebunden ist. Die Vorzugskombinationen können um eventuelles Zubehör ergänzt werden. Dieses wird gegen Aufpreis berechnet.

Vorzugskombinationen bestehend aus einer **Bettanlage** (Bett mit 100 cm hohem Polsterkopfteil in Bezugspreisgruppe I und Bettumrandung in Holz-/Lackausführung und zwei Hocker) und einem **Dreh- oder Falltürenschränk**. Den Preis einer gesamten Vorzugskombination (Bettanlage und Kleiderschrank) entnehmen Sie den grau hinterlegten Feldern!

Sonderanfertigungen bei Vorzugskombinationen sind möglich!
Preisstellung: Vorzugskombination + 15% zzgl. aller gewünschten Sonderanfertigungen (siehe „Sonderanfertigungen“)!

Wichtig: Wählen Sie ein Bett mit 100 cm hohem Polsterkopfteil und Bettumrandung in Holz-/Lackausführung (alle Bettenmaße sind möglich – bitte Typennummer angeben; siehe Seite 14) und zwei Hocker (Hockertypen 6041 ist möglich; siehe Seite 18) sowie einen der unten aufgeführten Schränke aus.

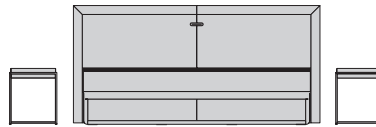

Hinweise zur Energieeffizienzklasse: siehe Seite 9 unten!

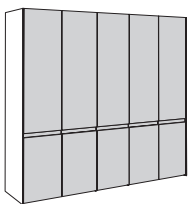
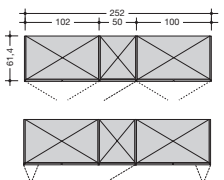
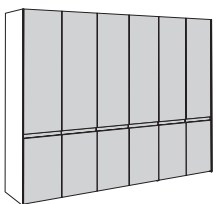
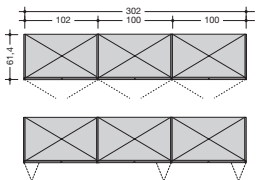
	Preis einer gesamten Vorzugskombination (Bettanlage und Kleiderschrank)		Aufpreis für Kranzprofil	Aufpreis für LED-Beleuchtung für Kranzprofil	Aufpreis für LED-Aufbau- leuchte
	mit Drehtüren	mit Falltüren			
5-türiger Dreh- oder Falltürenschränk (mittleres Element immer mit Drehtür, rechts angeschlagen) 252 cm breit   Preisgr. I II	D8416	D8417	303	3x 385	3x 395
6-türiger Dreh- oder Falltürenschränk 302 cm breit   Preisgr. I II	D8436	D8437	304	3x 385	3x 395

Vorzugskombinationen

Bitte auch die Matratzen und Federholzrahmen in der Typenliste „SCHLAFSYSTEME“ beachten!

Vorzugskombinationen sind preisreduzierte Zusammenstellungen, deren Preisvorteil an eine unveränderte Zusammenstellung gebunden ist. Die Vorzugskombinationen können um eventuelles Zubehör ergänzt werden. Dieses wird gegen Aufpreis berechnet.

Vorzugskombinationen bestehend aus einer Bettanlage (Bett mit 100 cm hohem Polsterkopfteil in Bezugspreisgruppe I und Bettumrandung in Holz-/Lackausführung und zwei Hocker) und einem **kombinierten falt-/Schiebetürenschränk**. Den Preis einer gesamten Vorzugskombination (Bettanlage und Kleiderschrank) entnehmen Sie den grau hinterlegten Feldern!



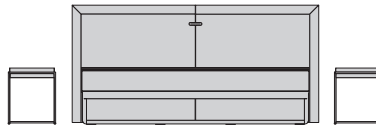

Sonderanfertigungen bei Vorzugskombinationen sind möglich!
Preisstellung: Vorzugskombination + 15% zzgl. aller gewünschten Sonderanfertigungen (siehe „Sonderanfertigungen“)!

Wichtig: Wählen Sie ein Bett mit 100 cm hohem Polsterkopfteil und Bettumrandung in Holz-/Lackausführung (alle Bettenmaße sind möglich – bitte Typennummer angeben; siehe Seite 14) und zwei Hocker (Hockertypen 6041 ist möglich; siehe Seite 18) sowie einen der unten aufgeführten Schränke aus.

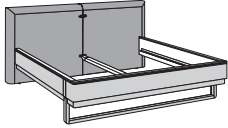
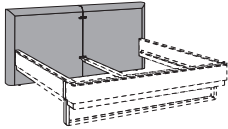
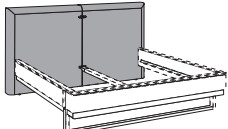
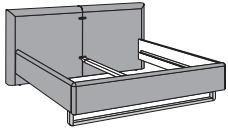
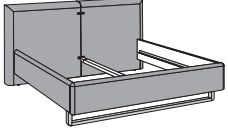

Hinweise zur Energieeffizienzklasse: siehe Seite 9 unten!

	Preis einer gesamten Vorzugskombination (Bettanlage und Kleiderschrank) mit falt-/Schiebetüren	Aufpreis für LED-Aufbau- leuchte
<p>5-türiger, kombinierter falt-/Schiebetürenschränk 4 Falлтüren, 1 Schiebetür 242 cm breit</p> <p>Preisgr. I II</p>	E8410	<p>Für diese Schrankkombination empfehlen wir 3 LED-Aufbauleuchten.</p> <p>3x 3951</p>
<p>5-türiger, kombinierter falt-/Schiebetürenschränk 4 Falлтüren, 1 Schiebetür 282 cm breit</p> <p>Preisgr. I II</p>	E8420	<p>Für diese Schrankkombination empfehlen wir 3 LED-Aufbauleuchten.</p> <p>3x 3951</p>
<p>6-türiger, kombinierter falt-/Schiebetürenschränk 4 Falлтüren, 2 Schiebetüren 312 cm breit</p> <p>Preisgr. I II</p>	E8430	<p>Für diese Schrankkombination empfehlen wir 4 LED-Aufbauleuchten.</p> <p>4x 3951</p>
<p>6-türiger, kombinierter falt-/Schiebetürenschränk 4 Falлтüren, 2 Schiebetüren 352 cm breit</p> <p>Preisgr. I II</p>	E8440	<p>Für diese Schrankkombination empfehlen wir 4 LED-Aufbauleuchten.</p> <p>4x 3951</p>

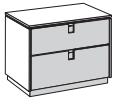
Zusatzausstattung für Kleiderschränke																		
<p>Funkfernbedienung</p> <p>Mehrpreis für Funkfernbedienung mit Farbtemperaturwechsel (Sender + Empfänger) Type</p> <p style="text-align: right;">2119</p>	<p>LED-Aufbauleuchte</p> <p>Aufpreis für jede weitere Leuchte (3,2 W) Type</p> <p style="text-align: right;">395</p>																	
<p>Zusatzausstattung für Betten</p> <p>Bett Standardausführung: Bett mit 100 cm hohem Polsterkopfteil in Bezugspreisgruppe I und Bettumrandung in Holz-/Lackausführung (wie in Abbildung 1)</p>  <p style="text-align: center;">Abb. 1</p>	<p>LED-Leuchtfeld</p> <p>Aufpreis für jedes weitere Leuchtfeld (3,2 W) Type</p> <p style="text-align: right;">385</p> <div style="border: 1px solid black; padding: 5px; margin-top: 10px;"> <p>Hinweise zur Energieeffizienzklasse: siehe Seite 9 unten!</p> </div>																	
<p>Aufpreis für 100 cm hohes Polsterkopfteil in Bezugspreisgruppe II, III oder IV</p> 	<p>Aufpreis für 100 cm hohes Polsterkopfteil in Bezugspreisgruppe II, III oder IV</p> <table border="1" style="width: 100%; text-align: center;"> <thead> <tr> <th colspan="4">Bezugspreisgruppe</th> </tr> <tr> <th>I</th> <th>II</th> <th>III</th> <th>IV</th> </tr> </thead> <tbody> <tr> <td>1000</td> <td>1000</td> <td>1000</td> <td>1000</td> </tr> <tr> <td colspan="4">Standard</td> </tr> </tbody> </table>		Bezugspreisgruppe				I	II	III	IV	1000	1000	1000	1000	Standard			
Bezugspreisgruppe																		
I	II	III	IV															
1000	1000	1000	1000															
Standard																		
<p>Aufpreis für 115 cm hohes Polsterkopfteil</p> 	<p>Aufpreis für 115 cm hohes Polsterkopfteil</p> <table border="1" style="width: 100%; text-align: center;"> <thead> <tr> <th colspan="4">Bezugspreisgruppe</th> </tr> <tr> <th>I</th> <th>II</th> <th>III</th> <th>IV</th> </tr> </thead> <tbody> <tr> <td>1001</td> <td>1001</td> <td>1001</td> <td>1001</td> </tr> <tr> <td colspan="4">ohne Aufpreis</td> </tr> </tbody> </table>		Bezugspreisgruppe				I	II	III	IV	1001	1001	1001	1001	ohne Aufpreis			
Bezugspreisgruppe																		
I	II	III	IV															
1001	1001	1001	1001															
ohne Aufpreis																		
<p>Aufpreis für Polsterbett mit 100 cm hohem Polsterkopfteil</p> 	<p>Aufpreis für Polsterbett mit 100 cm hohem Polsterkopfteil</p> <table border="1" style="width: 100%; text-align: center;"> <thead> <tr> <th colspan="4">Bezugspreisgruppe</th> </tr> <tr> <th>I</th> <th>II</th> <th>III</th> <th>IV</th> </tr> </thead> <tbody> <tr> <td>1002</td> <td>1002</td> <td>1002</td> <td>1002</td> </tr> <tr> <td colspan="4">ohne Aufpreis</td> </tr> </tbody> </table>		Bezugspreisgruppe				I	II	III	IV	1002	1002	1002	1002	ohne Aufpreis			
Bezugspreisgruppe																		
I	II	III	IV															
1002	1002	1002	1002															
ohne Aufpreis																		
<p>Aufpreis für Polsterbett mit 115 cm hohem Polsterkopfteil</p> 	<p>Aufpreis für Polsterbett mit 115 cm hohem Polsterkopfteil</p> <table border="1" style="width: 100%; text-align: center;"> <thead> <tr> <th colspan="4">Bezugspreisgruppe</th> </tr> <tr> <th>I</th> <th>II</th> <th>III</th> <th>IV</th> </tr> </thead> <tbody> <tr> <td>1003</td> <td>1003</td> <td>1003</td> <td>1003</td> </tr> <tr> <td colspan="4">ohne Aufpreis</td> </tr> </tbody> </table>		Bezugspreisgruppe				I	II	III	IV	1003	1003	1003	1003	ohne Aufpreis			
Bezugspreisgruppe																		
I	II	III	IV															
1003	1003	1003	1003															
ohne Aufpreis																		
<p>LED-Bettseitenbeleuchtung edelstahlfarbig; schwenkbare LED-Anbauleuchte mit Bewegungssensor und einstellbarer Laufzeit.</p> <p style="text-align: right;">0,9 W</p> <p style="text-align: right;">895</p> <p style="text-align: center;">Dieses Produkt enthält eine Lichtquelle der Energieeffizienzklasse E. 12 V.</p> 																		
Zusatzausstattung für Konsolen																		
<p>Konsolen Standardausführung: Hocker (wie in Abbildung 1)</p>  <p style="text-align: center;">Abb. 1</p> <p style="text-align: right;">Preisgr. I II</p>	<p>Aufpreis für Konsole mit 1 Schublade (Aufpreis je Konsole)</p>  <p style="text-align: center;">1004</p>	<p>Aufpreis für Konsole mit 2 Schubladen (Aufpreis je Konsole)</p>  <p style="text-align: center;">1005</p>																



Schränke nach der Endlosbauweise

Dreh- und Falttürenschränke können endlos geplant und miteinander kombiniert werden. Infolge unterschiedlicher Elementbreiten lassen sich eine Fülle von Schrankbreiten erzielen. Dadurch kann die zur Verfügung stehende Stellfläche optimal genutzt werden. Für jede Schrankkombination gilt das erste Element von links als Grundelement, das beide Außenseiten beinhaltet. Es kann immer nur 1 Grundelement eingeplant werden. Bei Weiterbau mit Anbauelementen wird die rechte Außenseite vom Grundelement als Schrankabschluss eingesetzt. Bei eintürigen Drehtüren- sowie bei Falttürenschränken kann zwischen linkem und rechtem Türanschlag gewählt werden. Die untenstehenden Grafiken sollen einen Ausschnitt aus dem Schranksortiment wiedergeben.

Innenausstattung je Element: 2 Einlegeböden, 1 Kleiderstange.

Schränkeninnenkorpus und Innenausstattung in Lack weiß (Standard) oder in Lack grau.

Maße Dreh- und Falttürenschränke

	ohne Kranzprofil	mit Kranzprofil	mit LED-Aufbauleuchte
Höhen inkl. Sockel	229,6 cm	231,6 cm	234,8 cm
Tiefen	61,4 cm	67,8 cm	71,5 cm
Breiten	siehe Seite 10-12		

Schränkbeispiele

6-türiger Dreh- oder Falttürenschränk

302 cm breit

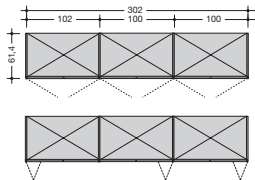
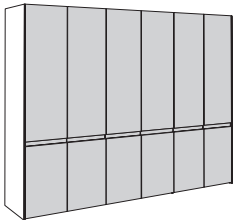

Dreh- und Falttürenschränke

- Dreh- und Falttürenschränke können endlos geplant und miteinander kombiniert werden
- Kranzprofil und Beleuchtung gegen Aufpreis
- überbreite Panorama-Elemente in 160/162 und 200/202 cm Breite ohne Mittelwand
- Drehtürenschränke:
Elementaußenbreiten: 42, 52, 82, 102 cm (Grundelemente)
40, 50, 80, 100 cm (Anbauelemente)
Elementinnenbreiten: 38, 48, 78, 98 cm
- Falttürenschränke:
Elementaußenbreiten: 82, 102, 162, 202 cm (Grundelemente)
80, 100, 160, 200 cm (Anbauelemente)
Elementinnenbreiten: 78, 98, 158, 198 cm
- Außentiefe: 61,4 cm
- Innentiefe: 56,0 cm
- Türöffnungswinkel: ca. 94°

Bitte beachten Sie bei der Ermittlung der Gesamtbreite bei Einsatz des Kranzprofils rechts und links je 0,3 cm Überstand!

Kombinierte falt-/Schiebetürenschränke

- Beschreibung Falttüren: siehe oben
- Schrankaußenbreiten: 242, 282, 312, 352 cm
- Elementinnenbreiten (hinter Schiebetür): 74, 78 cm
- Außentiefe: 64,0 cm
- Innentiefe: 56,0 cm

Beleuchtung

Alle Dreh- und Falttürenschränke sind wahlweise mit Kranzprofil und LED-Beleuchtung bzw. mit LED-Aufbauleuchten lieferbar. Es wird grundsätzlich über jedem Element – ob 1-türig oder 2-türig – ein LED-Leuchtfeld (3,2 W) oder eine LED-Aufbauleuchte (3,2 W) eingeplant. Ausnahme: Bei Panorama-Elementen werden 2 LED-Leuchtfelder oder 2 LED-Aufbauleuchten eingebaut. Auf Wunsch kann mittig über jeder Tür ein LED-Leuchtfeld oder eine LED-Aufbauleuchte eingeplant werden. In jedem Fall ist eine Grundrisskizze zu erstellen. Gleiches gilt für kombinierte falt-/Schiebetürenschränke mit der Ausnahme, dass kein Kranzprofil einplanbar ist.

Die Schaltung der Beleuchtung erfolgt standardmäßig durch einen außenliegenden Fußschalter. Als Alternative ist aber auch eine Funkfernbedienung möglich, für die ein Aufpreis berechnet wird. Die Funkfernbedienung beinhaltet einen Sender und einen Empfänger, mit dem sich die gesamte LED-Beleuchtung ein- und ausschalten lässt. Bei Einsatz der Funkfernbedienung entfällt der Fußschalter.

Achtung: Bei Einplanung des Kranzprofils ist zu beachten, dass der Abstand zur Decke mindestens 7,0 cm betragen muss.

Funkfernbedienung

Mehrpreis für Funkfernbedienung mit Farbtemperaturwechsel

(Sender + Empfänger) Type **2119**

LED-Aufbauleuchte

Aufpreis für jede weitere Leuchte (3,2 W) Type 395

Dieses Produkt enthält eine Lichtquelle der Energieeffizienzklasse G. 12 V.



LED-Leuchtfeld

Aufpreis für jedes weitere Leuchtfeld (3,2 W) Type 385

Dieses Produkt enthält eine Lichtquelle der Energieeffizienzklasse F. 12 V.





6-türiger, kombinierter falt-/Schiebetürenschränk

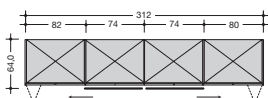
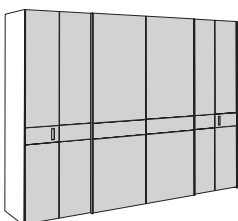

312 cm breit

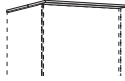

Drehtürenschränke

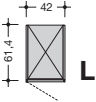
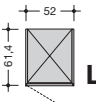
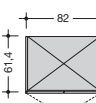
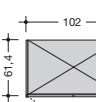
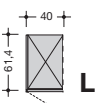
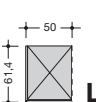
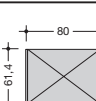
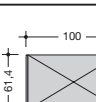
Bitte beachten Sie bei jeder Planung je 2,0 cm Montageluft zur Decke und zur Seite!

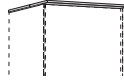
Drehtürenschränke		Tür mit Akzentleiste	Aufpreis für Kranzprofil	Aufpreis für LED-Beleuchtung für Kranzprofil	Aufpreis für LED-Aufbauleuchte
<p>Höhe: 229,6 cm (Höhe mit Kranzprofil und/oder LED-Aufbauleuchte: siehe Tabelle auf Seite 9 rechts oben)</p> <p>Breite: siehe Tabelle</p> <p>Tiefe: 61,4 cm (Tiefe mit Kranzprofil und/oder LED-Aufbauleuchte: siehe Tabelle auf Seite 9 rechts oben)</p> <p>Innenausstattung je Element: 2 Einlegeböden, 1 Kleiderstange.</p> <p>Schrankinnenkorpus und Innenausstattung in Lack weiß (Standard) oder in Lack grau.</p>		 <p>Korpustiefe: 61,4 cm Frontstärke: 2,3 cm Gesamttiefe: 61,4 cm</p>		<p>je Element: 1 Leuchte</p> 	<p>je Element: 1 Leuchte</p> 
<p>Grundelemente mit 2 Außenseiten (je 2 cm stark)</p> <p>Für jede Schrankkombination gilt das erste Element von links als Grundelement, das beide Außenseiten beinhaltet. Es kann immer nur 1 Grundelement eingeplant werden. Bei Weiterbau mit Anbauelementen gilt die rechte Außenseite als Schrankabschluss.</p>		<p>Bitte beachten Sie ebenso die funktionale und hochwertige Schrankinnenausstattung in der Typenliste „Schrankinnenausstattung“ sowie Sonderartikel und mögliche Sonderanfertigungen.</p>			
	<p>Element 1-türig, links oder rechts, 42 cm breit</p>	<p>Preisgr. I II</p>	<p>D02011 L D02012 R</p>	<p>341</p>	
	<p>Element 1-türig, links oder rechts, 52 cm breit</p>	<p>Preisgr. I II</p>	<p>D2011 L D2012 R</p>	<p>342</p>	
	<p>Element 2-türig, 82 cm breit</p>	<p>Preisgr. I II</p>	<p>D0202</p>	<p>343</p>	
	<p>Element 2-türig, 102 cm breit</p>	<p>Preisgr. I II</p>	<p>D202</p>	<p>344</p>	
<p>Anbauelemente mit 1 Mittelseite (2 cm stark)</p>					
	<p>Element 1-türig, links oder rechts, 40 cm breit</p>	<p>Preisgr. I II</p>	<p>D00011 L D00012 R</p>	<p>345</p>	
	<p>Element 1-türig, links oder rechts, 50 cm breit</p>	<p>Preisgr. I II</p>	<p>D0011 L D0012 R</p>	<p>346</p>	
	<p>Element 2-türig, 80 cm breit</p>	<p>Preisgr. I II</p>	<p>D0002</p>	<p>347</p>	
	<p>Element 2-türig, 100 cm breit</p>	<p>Preisgr. I II</p>	<p>D002</p>	<p>348</p>	

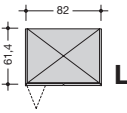
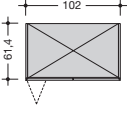
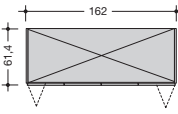
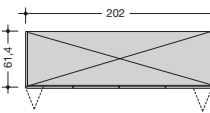
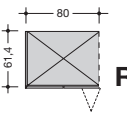
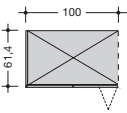
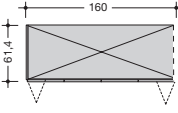
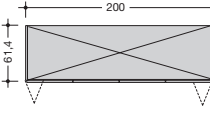
Falttürenschränke Höhe: 229,6 cm (Höhe mit Kranzprofil und/oder LED-Aufbauleuchte: siehe Tabelle auf Seite 9 rechts oben) Breite: siehe Tabelle Tiefe: 61,4 cm (Tiefe mit Kranzprofil und/oder LED-Aufbauleuchte: siehe Tabelle auf Seite 9 rechts oben) Innenausstattung je Element: 2 Einlegeböden, 1 Kleiderstange. Schrankinnenkorpus und Innenausstattung in Lack weiß (Standard) oder in Lack grau.	Tür mit Akzentleiste  Korpus-tiefe: 61,4 cm Frontstärke: 2,3 cm Gesamttiefe: 61,4 cm	Aufpreis für Kranzprofil 	Aufpreis für LED-Beleuchtung für Kranzprofil je Element: 1 Leuchte 	Aufpreis für LED-Aufbauleuchte je Element: 1 Leuchte  <div style="border: 1px solid black; padding: 5px; margin-top: 10px;"> Hinweise zur Energieeffizienzklasse: siehe Seite 9 unten! </div>	
Grundelemente mit 2 Außenseiten (je 2 cm stark) Für jede Schrankkombination gilt das erste Element von links als Grundelement, das beide Außenseiten beinhaltet. Es kann immer nur 1 Grundelement eingeplant werden. Bei Weiterbau mit Anbauelementen gilt die rechte Außenseite als Schrankabschluss.		Bitte beachten Sie ebenso die funktionale und hochwertige Schrankinnenausstattung in der Typenliste „Schrankinnenausstattung“ sowie Sonderartikel und mögliche Sonderanfertigungen .			
 Element 2-türig, links oder rechts, 82 cm breit	Preisgr. I II	D2221 L D2222 R	343		
 Element 2-türig, links oder rechts, 102 cm breit	Preisgr. I II	D2321 L D2322 R	344	385	395
 Panorama-Element 4-türig, 162 cm breit - ohne Mittelwand	Preisgr. I II	D2420	350	Für dieses Schrankelement empfehlen wir 2 LED-Leuchtfelder.	Für dieses Schrankelement empfehlen wir 2 LED-Aufbauleuchten.
 Panorama-Element 4-türig, 202 cm breit - ohne Mittelwand	Preisgr. I II	D2520	351	2x 385	2x 395
Anbauelemente mit 1 Mittelseite (2 cm stark)					
 Element 2-türig, links oder rechts, 80 cm breit	Preisgr. I II	D0221 L D0222 R	347		
 Element 2-türig, links oder rechts, 100 cm breit	Preisgr. I II	D0321 L D0322 R	348	385	395
 Panorama-Element 4-türig, 160 cm breit - ohne Mittelwand	Preisgr. I II	D0420	352	Für dieses Schrankelement empfehlen wir 2 LED-Leuchtfelder.	Für dieses Schrankelement empfehlen wir 2 LED-Aufbauleuchten.
 Panorama-Element 4-türig, 200 cm breit - ohne Mittelwand	Preisgr. I II	D0520	353	2x 385	2x 395

Kombinierte Fall-/Schiebetürenschrank

Bitte beachten Sie bei jeder Planung 4,0 cm Montageluft zwischen Schrankkorpus und Decke sowie 2,0 cm zur Seite!

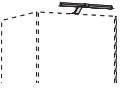
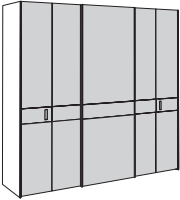
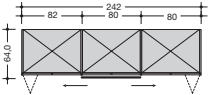
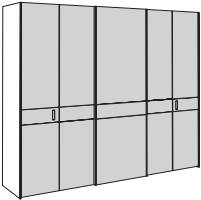
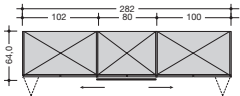
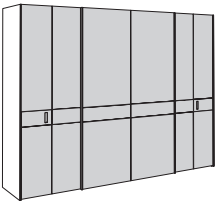
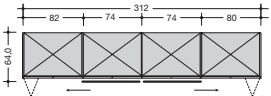
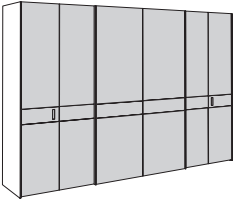
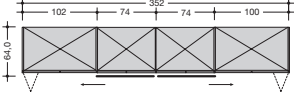
<p>Kombinierte Fall-/Schiebetürenschrank</p> <p>Höhe: 229,6 cm (Gesamthöhe inkl. Schiebetürbeschlägen: 231,6 cm; Höhe mit LED-Aufbauleuchte: 235,6 cm)</p> <p>Breite: siehe Tabelle</p> <p>Tiefe: 64,0 cm (Tiefe mit LED-Aufbauleuchte: 71,4 cm; Innentiefe: 56,0 cm)</p> <p>Innenausstattung je Element: 2 Einlegeböden, 1 Kleiderstange.</p> <p>Schrankinnenkorpus und Innenausstattung in Lack weiß (Standard) oder in Lack grau.</p> <p>Kranzprofil ist nicht möglich!</p>	<p>Tür mit Akzentleiste</p>  <p>Korpustiefe: 61,4 cm Frontstärke: 2,3 cm Gesamttiefe: 64,0 cm</p>	<p>Aufpreis für LED-Aufbauleuchte</p> <p>je Element: 1 Leuchte</p>  <p>Hinweise zur Energieeffizienzklasse: siehe Seite 9 unten!</p>
<p>Bitte beachten Sie ebenso die funktionale und hochwertige Schrankinnenausstattung in der Typenliste „Schrankinnenausstattung“ sowie Sonderartikel und mögliche Sonderanfertigungen.</p>		
<p>5-türiger, kombinierter Fall-/Schiebetürenschrank 4 Falltüren, 1 Schiebetür 242 cm breit</p>   <p style="text-align: right;">Preisgr. I II</p>	<p>E2242</p>	<p>Für diese Schrankkombination empfehlen wir 3 LED-Aufbauleuchten.</p> <p>3x 3951</p>
<p>5-türiger, kombinierter Fall-/Schiebetürenschrank 4 Falltüren, 1 Schiebetür 282 cm breit</p>   <p style="text-align: right;">Preisgr. I II</p>	<p>E2282</p>	<p>Für diese Schrankkombination empfehlen wir 3 LED-Aufbauleuchten.</p> <p>3x 3951</p>
<p>6-türiger, kombinierter Fall-/Schiebetürenschrank 4 Falltüren, 2 Schiebetüren 312 cm breit</p>   <p style="text-align: right;"> Zubehör Einlegeboden hinter Schiebetür Type 790062 54,05 Kleiderstange hinter Schiebetür Type 790162 20,87 </p> <p style="text-align: right;">Preisgr. I II</p>	<p>E2312</p>	<p>Für diese Schrankkombination empfehlen wir 4 LED-Aufbauleuchten.</p> <p>4x 3951</p>
<p>6-türiger, kombinierter Fall-/Schiebetürenschrank 4 Falltüren, 2 Schiebetüren 352 cm breit</p>   <p style="text-align: right;"> Zubehör Einlegeboden hinter Schiebetür Type 790062 54,05 Kleiderstange hinter Schiebetür Type 790162 20,87 </p> <p style="text-align: right;">Preisgr. I II</p>	<p>E2352</p>	<p>Für diese Schrankkombination empfehlen wir 4 LED-Aufbauleuchten.</p> <p>4x 3951</p>



Betten mit 100 cm hohem Polsterkopfteil

hülsta-Bezugskollektion: siehe Typenliste „hülsta-Bezugskollektion“.
Bitte die gewünschte Ausführung deutlich im Auftrag angeben!

Bitte auch die Matratzen und Federholzrahmen in der Typenliste „SCHLAFSYSTEME“ beachten!

Betten mit 100 cm hohem Polsterkopfteil

Bettumrandung in Holz-/Lackausführung, Holzkufe und Akzent in Eiche natura

Betten inkl. Auflageleisten für Federholzrahmen und Matratzen

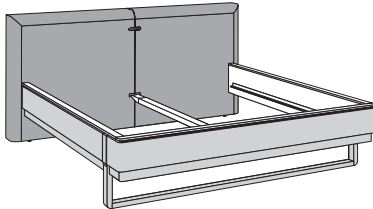

- In der Höhe um 3,2 cm nach unten und oben verstellbar
- Nutzbare Bettinnenhöhe: max. 18,0 cm

Bitte alle Ausführungen deutlich im Auftrag angeben!



Bettenmaße:

Kopfteilhöhe: 100,0 cm
Höhe Oberkante Bettseite: 47,0 cm
Bodenfreiheit: 21,5 cm
Maximale nutzbare Bettinnenhöhe
(bei Auflageleisten in unterster Position): 18,0 cm

	Innenmaße	Außenmaße	Typen-Nr.	Preisgruppe		
				I	II	
<p>Polsterkopfteil in Bezugspreisgruppe I</p>	140x200 160x200 180x200 200x200	167x223,1 187x223,1 207x223,1 227x223,1	41420101 41620101 41820101 42020101			
	140x210 160x210 180x210 200x210	167x233,1 187x233,1 207x233,1 227x233,1	41421101 41621101 41821101 42021101			
	140x220 160x220 180x220 200x220	167x243,1 187x243,1 207x243,1 227x243,1	41422101 41622101 41822101 42022101			
	<p>Polsterkopfteil in Bezugspreisgruppe II</p>	140x200 160x200 180x200 200x200	167x223,1 187x223,1 207x223,1 227x223,1	41420101 41620101 41820101 42020101		
		140x210 160x210 180x210 200x210	167x233,1 187x233,1 207x233,1 227x233,1	41421101 41621101 41821101 42021101		
		140x220 160x220 180x220 200x220	167x243,1 187x243,1 207x243,1 227x243,1	41422101 41622101 41822101 42022101		
	<p>Polsterkopfteil in Bezugspreisgruppe III</p>	140x200 160x200 180x200 200x200	167x223,1 187x223,1 207x223,1 227x223,1	41420101 41620101 41820101 42020101		
		140x210 160x210 180x210 200x210	167x233,1 187x233,1 207x233,1 227x233,1	41421101 41621101 41821101 42021101		
		140x220 160x220 180x220 200x220	167x243,1 187x243,1 207x243,1 227x243,1	41422101 41622101 41822101 42022101		
	<p>Polsterkopfteil in Bezugspreisgruppe IV</p>	140x200 160x200 180x200 200x200	167x223,1 187x223,1 207x223,1 227x223,1	41420101 41620101 41820101 42020101		
		140x210 160x210 180x210 200x210	167x233,1 187x233,1 207x233,1 227x233,1	41421101 41621101 41821101 42021101		
	<p>Zubehör für Betten</p> <p>LED-Bettseitenbeleuchtung edelstahlfarbig; schwenkbare LED-Anbauleuchte mit Bewegungssensor und einstellbarer Laufzeit.</p> <p>Dieses Produkt enthält eine Lichtquelle der Energieeffizienzklasse E. 12 V.</p>  		<p>140x200 160x200 180x200 200x200</p> <p>140x210 160x210 180x210 200x210</p> <p>140x220 160x220 180x220 200x220</p>	<p>167x223,1 187x223,1 207x223,1 227x223,1</p> <p>167x233,1 187x233,1 207x233,1 227x233,1</p> <p>167x243,1 187x243,1 207x243,1 227x243,1</p>	<p>41420101 41620101 41820101 42020101</p> <p>41421101 41621101 41821101 42021101</p> <p>41422101 41622101 41822101 42022101</p>	

Zubehör für Betten

LED-Bettseitenbeleuchtung
edelstahlfarbig; schwenkbare LED-Anbauleuchte mit Bewegungssensor und einstellbarer Laufzeit.

Dieses Produkt enthält eine Lichtquelle der Energieeffizienzklasse E. 12 V.





895

0,9 W

Betten mit 115 cm hohem Polsterkopfteil

Bitte auch die Matratzen und Federholzrahmen in der Typenliste „SCHLAFSYSTEME“ beachten!

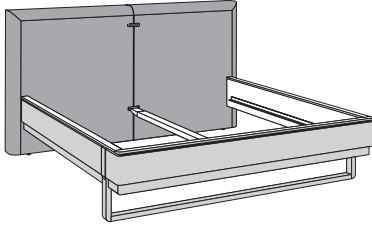
AMANA

Betten mit 115 cm hohem Polsterkopfteil Bettumrandung in Holz-/Lackausführung, Holzkufe und Akzent in Eiche natura Betten inkl. Auflageleisten für Federholzrahmen und Matratzen • In der Höhe um 3,2 cm nach unten und oben verstellbar • Nutzbare Bettinnenhöhe: max. 18,0 cm Bitte alle Ausführungen deutlich im Auftrag angeben!  Bettenmaße: Kopfteilhöhe: 115,0 cm Höhe Oberkante Bettseite: 47,0 cm Bodenfreiheit: 21,5 cm Maximale nutzbare Bettinnenhöhe (bei Auflageleisten in unterster Position): 18,0 cm		Innenmaße	Außenmaße	Typen-Nr.	Preisgruppe
					I II
	Polsterkopfteil in Bezugspreisgruppe I	140x200	167x223,1	41420111	
		160x200	187x223,1	41620111	
		180x200	207x223,1	41820111	
		200x200	227x223,1	42020111	
	Polsterkopfteil in Bezugspreisgruppe I	140x210	167x233,1	41421111	
		160x210	187x233,1	41621111	
		180x210	207x233,1	41821111	
		200x210	227x233,1	42021111	
	Polsterkopfteil in Bezugspreisgruppe I	140x220	167x243,1	41422111	
		160x220	187x243,1	41622111	
		180x220	207x243,1	41822111	
		200x220	227x243,1	42022111	
	Polsterkopfteil in Bezugspreisgruppe II	140x200	167x223,1	41420111	
		160x200	187x223,1	41620111	
		180x200	207x223,1	41820111	
		200x200	227x223,1	42020111	
	Polsterkopfteil in Bezugspreisgruppe II	140x210	167x233,1	41421111	
		160x210	187x233,1	41621111	
		180x210	207x233,1	41821111	
		200x210	227x233,1	42021111	
	Polsterkopfteil in Bezugspreisgruppe II	140x220	167x243,1	41422111	
		160x220	187x243,1	41622111	
		180x220	207x243,1	41822111	
		200x220	227x243,1	42022111	
	Polsterkopfteil in Bezugspreisgruppe III	140x200	167x223,1	41420111	
		160x200	187x223,1	41620111	
		180x200	207x223,1	41820111	
		200x200	227x223,1	42020111	
	Polsterkopfteil in Bezugspreisgruppe III	140x210	167x233,1	41421111	
		160x210	187x233,1	41621111	
		180x210	207x233,1	41821111	
		200x210	227x233,1	42021111	
	Polsterkopfteil in Bezugspreisgruppe III	140x220	167x243,1	41422111	
		160x220	187x243,1	41622111	
		180x220	207x243,1	41822111	
		200x220	227x243,1	42022111	
	 Polsterkopfteil in Bezugspreisgruppe IV	140x200	167x223,1	41420111	
		160x200	187x223,1	41620111	
		180x200	207x223,1	41820111	
		200x200	227x223,1	42020111	
	Polsterkopfteil in Bezugspreisgruppe IV	140x210	167x233,1	41421111	
		160x210	187x233,1	41621111	
		180x210	207x233,1	41821111	
		200x210	227x233,1	42021111	
	Polsterkopfteil in Bezugspreisgruppe IV	140x220	167x243,1	41422111	
		160x220	187x243,1	41622111	
		180x220	207x243,1	41822111	
		200x220	227x243,1	42022111	
Zubehör für Betten LED-Bettseitenbeleuchtung edelstahlfarbig; schwenkbare LED-Anbauleuchte mit Bewegungssensor und einstellbarer Laufzeit. Dieses Produkt enthält eine Lichtquelle der Energieeffizienzklasse E. 12 V.		140x200	167x223,1	41420111	
		160x200	187x223,1	41620111	
0,9 W		140x210	167x233,1	41421111	
		160x210	187x233,1	41621111	
		180x210	207x233,1	41821111	
		200x210	227x233,1	42021111	
		140x220	167x243,1	41422111	
		160x220	187x243,1	41622111	
		180x220	207x243,1	41822111	
		200x220	227x243,1	42022111	

Polsterbetten mit 100 cm hohem Polsterkopfteil

hülsta-Bezugskollektion: siehe Typenliste „hülsta-Bezugskollektion“. Bitte die gewünschte Ausführung deutlich im Auftrag angeben!

Bitte auch die Matratzen und Federholzrahmen in der Typenliste „SCHLAFSYSTEME“ beachten!

Polsterbetten mit 100 cm hohem Polsterkopfteil

Holzkufe in Eiche natura

Betten inkl. Auflageleisten für Federholzrahmen und Matratzen

- In der Höhe um 3,2 cm nach unten und oben verstellbar
- Nutzbare Bettinnenhöhe: max. 18,0 cm

Bitte alle Ausführungen deutlich im Auftrag angeben!

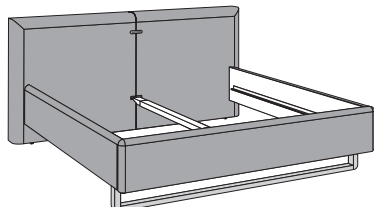

Bettenmaße:

Kopfteilhöhe: 100,0 cm
 Höhe Oberkante Bettseite: 47,0 cm
 Bodenfreiheit: 16,4 cm
 Maximale nutzbare Bettinnenhöhe
 (bei Auflageleisten in unterster Position): 18,0 cm

Zubehör für Betten

LED-Bettseitenbeleuchtung

edelstahlfarbig; schwenkbare LED-Anbauleuchte mit Bewegungssensor und einstellbarer Laufzeit.

Dieses Produkt enthält eine Lichtquelle der Energieeffizienzklasse E. 12 V.



895



0,9 W

	Innenmaße	Außenmaße	Typen-Nr.	
<p>Polsterbett in Bezugspreisgruppe I</p>	140x200 160x200 180x200 200x200	167x223 187x223 207x223 227x223	41420102 41620102 41820102 42020102	
	140x210 160x210 180x210 200x210	167x233 187x233 207x233 227x233	41421102 41621102 41821102 42021102	
	140x220 160x220 180x220 200x220	167x243 187x243 207x243 227x243	41422102 41622102 41822102 42022102	
	<p>Polsterbett in Bezugspreisgruppe II</p>	140x200 160x200 180x200 200x200	167x223 187x223 207x223 227x223	41420102 41620102 41820102 42020102
		140x210 160x210 180x210 200x210	167x233 187x233 207x233 227x233	41421102 41621102 41821102 42021102
		140x220 160x220 180x220 200x220	167x243 187x243 207x243 227x243	41422102 41622102 41822102 42022102
	<p>Polsterbett in Bezugspreisgruppe III</p>	140x200 160x200 180x200 200x200	167x223 187x223 207x223 227x223	41420102 41620102 41820102 42020102
		140x210 160x210 180x210 200x210	167x233 187x233 207x233 227x233	41421102 41621102 41821102 42021102
		140x220 160x220 180x220 200x220	167x243 187x243 207x243 227x243	41422102 41622102 41822102 42022102
	<p>Polsterbett in Bezugspreisgruppe IV</p>	140x200 160x200 180x200 200x200	167x223 187x223 207x223 227x223	41420102 41620102 41820102 42020102
		140x210 160x210 180x210 200x210	167x233 187x233 207x233 227x233	41421102 41621102 41821102 42021102
		140x220 160x220 180x220 200x220	167x243 187x243 207x243 227x243	41422102 41622102 41822102 42022102

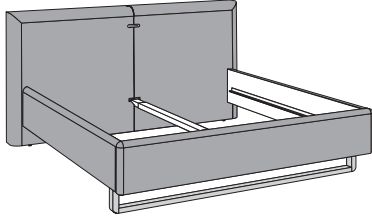

Polsterbetten mit 115 cm hohem Polsterkopfteil

Bitte auch die Matratzen und Federholzrahmen in der Typenliste „SCHLAFSYSTEME“ beachten!



Polsterbetten mit 115 cm hohem Polsterkopfteil Holzkufe in Eiche natura	Innenmaße	Außenmaße	Typen-Nr.
Betten inkl. Auflageleisten für Federholzrahmen und Matratzen • In der Höhe um 3,2 cm nach unten und oben verstellbar • Nutzbare Bettinnenhöhe: max. 18,0 cm Bitte alle Ausführungen deutlich im Auftrag angeben! 	Polsterbett in Bezugspreisgruppe I 140x200 160x200 180x200 200x200 140x210 160x210 180x210 200x210 140x220 160x220 180x220 200x220	167x223 187x223 207x223 227x223 167x233 187x233 207x233 227x233 167x243 187x243 207x243 227x243	41420112 41620112 41820112 42020112 41421112 41621112 41821112 42021112 41422112 41622112 41822112 42022112
Bettenmaße: Kopfteilhöhe: 115,0 cm Höhe Oberkante Bettseite: 47,0 cm Bodenfreiheit: 16,4 cm Maximale nutzbare Bettinnenhöhe (bei Auflageleisten in unterster Position): 18,0 cm	Polsterbett in Bezugspreisgruppe II 140x200 160x200 180x200 200x200 140x210 160x210 180x210 200x210 140x220 160x220 180x220 200x220	167x223 187x223 207x223 227x223 167x233 187x233 207x233 227x233 167x243 187x243 207x243 227x243	41420112 41620112 41820112 42020112 41421112 41621112 41821112 42021112 41422112 41622112 41822112 42022112
Zubehör für Betten LED-Bettseitenbeleuchtung edelstahlfarbig; schwenkbare LED-Anbauleuchte mit Bewegungssensor und einstellbarer Laufzeit. Dieses Produkt enthält eine Lichtquelle der Energieeffizienzklasse E. 12 V.	Polsterbett in Bezugspreisgruppe III 140x200 160x200 180x200 200x200 140x210 160x210 180x210 200x210 140x220 160x220 180x220 200x220	167x223 187x223 207x223 227x223 167x233 187x233 207x233 227x233 167x243 187x243 207x243 227x243	41420112 41620112 41820112 42020112 41421112 41621112 41821112 42021112 41422112 41622112 41822112 42022112
 Polsterbett in Bezugspreisgruppe IV 140x200 160x200 180x200 200x200 140x210 160x210 180x210 200x210 140x220 160x220 180x220 200x220	167x223 187x223 207x223 227x223 167x233 187x233 207x233 227x233 167x243 187x243 207x243 227x243	41420112 41620112 41820112 42020112 41421112 41621112 41821112 42021112 41422112 41622112 41822112 42022112	41420112 41620112 41820112 42020112 41421112 41621112 41821112 42021112 41422112 41622112 41822112 42022112

0,9 W





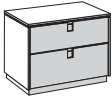

895

Konsolen, Hocker

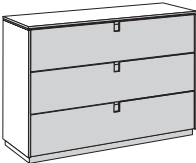
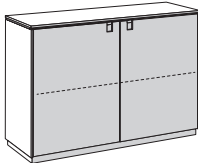
<p>Konsole auf Gestell 47,0 cm hoch; 45,0 cm tief</p> <p>Konsole 46,9 cm hoch; 45,0 cm tief</p> <p>Hocker 46,9 cm hoch; 40,0 cm tief</p>	<p>1 Schublade</p>  <p>60,0 cm breit</p>	<p>2 Schubladen</p>  <p>60,0 cm breit</p>	<p>Hocker</p>  <p>40,0 cm breit</p>
	<p>5061</p>	<p>5062</p>	<p>6041</p>
<p>Preisgr. I II</p>			

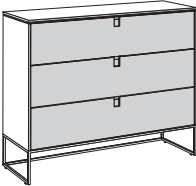
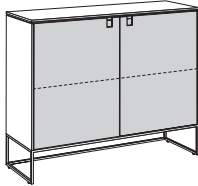
Kommoden

<p>Kommoden 83,5 cm hoch; 45,0 cm tief</p> <p>Einlegeboden zur Einplanung hinter Türen; 1,9 cm stark</p>	<p>3 Schubladen</p>  <p>120,0 cm breit</p>	<p>2 Türen mit 1 Einlegeboden</p>  <p>120,0 cm breit</p>	<p>Einlegeboden</p>  <p>für 120,0 cm Breite</p>
	<p>51202</p>	<p>51201</p>	<p>903</p>
<p>Preisgr. I II</p>			
<p>Kommoden auf Gestell 99,9 cm hoch; 45,0 cm tief</p> <p>Einlegeboden zur Einplanung hinter Türen; 1,9 cm stark</p>	<p>3 Schubladen</p>  <p>120,0 cm breit</p>	<p>2 Türen mit 1 Einlegeboden</p>  <p>120,0 cm breit</p>	<p>Einlegeboden</p>  <p>für 120,0 cm Breite</p>
	<p>51204</p>	<p>51203</p>	<p>903</p>
<p>Preisgr. I II</p>			

Hochkommode

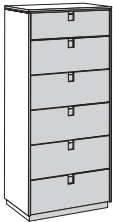
<p>Hochkommode 136,9 cm hoch; 45,0 cm tief</p>	<p>6 Schubladen</p>  <p>60,0 cm breit</p>
	<p>5064</p>
<p>Preisgr. I II</p>	

Sitzbank

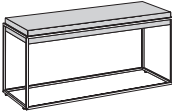

<p>Sitzbank 46,5 cm hoch; 40,0 cm tief</p>	 100,0 cm breit	
	<p>6101</p>	

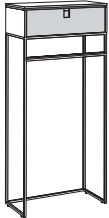
Frisier-/Schreibtisch, Stummer Diener

<p>Frisier-/Schreibtisch 76,0 cm hoch; 45,0 cm tief</p> <p>Stummer Diener 136,9 cm hoch; 35,0 cm tief</p> <p>Wandbefestigung erforderlich</p>	<p>Frisier-/Schreibtisch 1 Schublade</p>  100,0 cm breit	<p>Stummer Diener 1 Schublade</p>  60,0 cm breit
	<p>6102</p>	<p>6061</p>

Preisgr.
I
II

Wandsteckborde

<p>Wandsteckborde 3,3 cm stark; 25,0 cm tief</p> <p>zur freien Wandmontage</p> <p>Max. Belastung: 15 kg</p>	 60,0 cm breit	 120,0 cm breit
	<p>561</p>	<p>5121</p>

Preisgr.
I
II

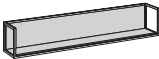

Winkelborde

Die Winkelborde dürfen nur an absolut festem Mauerwerk montiert werden. Gipskarton- sowie Leichtbauwände sind hierfür nicht geeignet. Beachten Sie bitte hierzu unbedingt die Informationen und Hinweise im Kapitel „Wandbeschaffenheit“!

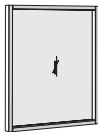

<p>Winkelborde 21,0 cm hoch; 22,0 cm tief</p> <p>zur freien Wandmontage</p> <p>Max. Belastung: 10 kg</p>	 60,0 cm breit	 120,0 cm breit
	<p>560</p>	<p>5120</p>

Preisgr.
I
II

Spiegel

Spiegel 105,2 cm hoch; 8,0 cm tief Rundspiegel 2,5 cm stark; auf 1,9 cm starker Trägerplatte in Lackausführung	horizontal und vertikal montierbar	
	 85,2 cm breit 5000529	 Ø 80 cm 5000528

Pouf

Pouf 48,0 cm hoch	hülsta-Bezugskollektion: siehe Typenliste „hülsta-Bezugskollektion“. Bitte die gewünschte Ausführung deutlich im Auftrag angeben!			
	 Ø 41,0 cm			
Bezugspreisgruppe				
I	II	III	IV 	
6001	6001	6001	6001	

Hinweis zur nutzbaren Bettinnenhöhe:

Die Auflageleisten bei den hülsta-Betten werden in der mittleren Position ausgeliefert, d.h. sie sind um 3,2 cm nach oben und nach unten verstellbar. Werden die Leisten in der untersten Position montiert, resultiert daraus die **maximale, nutzbare Bettinnenhöhe**.

Bei einigen Betten ist die Bettinnenhöhe vergleichsweise niedrig. Bei Federholzrahmen mit großer Bauhöhe wird die Matratze entsprechend gering von der Bettseite eingefasst. Bitte beachten Sie, dass sich die nutzbare Bettinnenhöhe der Betten mit höhenverstellbaren Auflageleisten verringert, wenn Sie diese in der Höhe nach oben verstellen.

So berechnen Sie Ihr individuelles Maß aus den Angaben bei den Federholzrahmen:

Beispiel: Bett und Federholzrahmen hülstaflex basic B
(Rücken- und Fußteil verstellbar)

Max. nutzbare Bettinnenhöhe:
18,0 cm



ca. 12,5 cm Matratzeinfassung
5,5 cm Bauhöhe Federholzrahmen
(Beispiel: hülstaflex basic B)

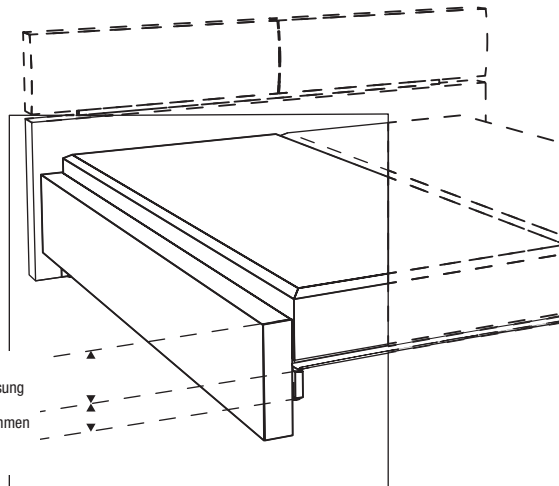

Hinweis zur Bodenfreiheit:

Der Stauraum unterhalb des Federholzrahmens ergibt sich aus der Betthöhe abzüglich der nutzbaren Bettinnenhöhe.

Beispiel-Bett: **42,2 cm - 18,0 cm = 24,2 cm.**

Sonderhöhen, Sonderbreiten, Sondertiefen

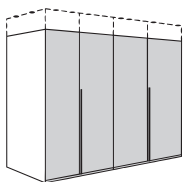

Sonderhöhen

- Dreh-, Fall- und Schiebetürenschränke können in der Höhe gekürzt werden, und zwar in Abständen von jeweils 1,0 cm.
- Unterhalb Sichthöhe empfiehlt sich eine obere Abdeckplatte aus Blendenmaterial. Bitte im Auftrag angeben!
- Abgestufte Sonderhöhen (nicht möglich bei Schiebetürenschränken) gegen Mehrpreis.

Mehrpreis je Abstufung:

00030

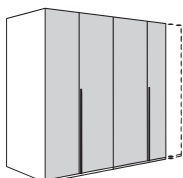

Sonderbreiten

Gilt nur für Dreh- und Falлтürenschränke

- 1-türige Elemente, links oder rechts angeschlagen, können bis 25 cm Breite gekürzt werden (außer verformte Türen).
- 2-türige Elemente können beidseitig bis 50 cm Gesamtbreite gekürzt werden (außer verformte Türen).
- Innenausstattungen wie Schubladen und sonstige Einsätze können in der Breite nicht gekürzt werden.
- Hinweise zu Breitenkürzungen bei Multi-Forma-Schiebetürenschränken siehe Sonderanfertigungen Multi-Forma.

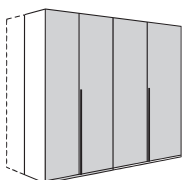

Sondertiefen

- Die Tiefenkürzung erfolgt an Seiten, Sockel, Kranz und Böden
- Innenausstattungen wie Schubladen und sonstige Einsätze können in der Tiefe nicht gekürzt werden.
- Bei Dreh- und Falлтürenschränken ist eine Kürzung von max. 30,0 cm möglich.
- Bei verformten Drehtüren ist eine Kürzung von max. 9,0 cm möglich.
- Bei Schiebetürenschränken ist eine Kürzung von max. 30,0 cm möglich.
- Bitte beachten Sie, dass aus fertigungstechnischen Gründen nicht jede Sondertiefe realisierbar ist:
Zwischen 0 und 2,5 cm wird grundsätzlich um 2,5 cm gekürzt.
Zwischen 4,5 und 5,0 cm wird grundsätzlich um 5,0 cm gekürzt.
Zwischen 27,0 und 27,5 cm wird grundsätzlich um 27,5 cm gekürzt.

Hinweise zur Maßermittlung bei Abschrägungen

Seitliche Abschrägung

Abschrägungen sind nur bei 1-türigen Elementen möglich. Der Türanschlag (links oder rechts) erfolgt an der höheren Außenseite des Elementes.

Benötigte Maße:

- H = Raumhöhe
- H 2 = Höhe Schräge (Wenn zwischen Wand und Schrank/Element ein Zwischenraum gewünscht wird, bitte genaues Distanzmaß angeben.)
- B 1 = Breite Schräge
- B 2 = Breite Schräge
- G = Gesamtbreite
- S = Schrankbreite

Achtung!

- Wenn die Abschrägung die Position eines Griffes schneidet, so wird nur an dieser Tür die Griffposition werksseitig nach unten versetzt.
- Da Fußböden, Decken und Wände nicht immer ganz gerade sind, muß unter Zurhilfenahme einer Wasserwaage das exakte Raummaß ermittelt werden.
- Geben Sie bei Einsatz eines Kranzprofils bitte an, ob dieses in der Schräge weitergeführt werden soll.

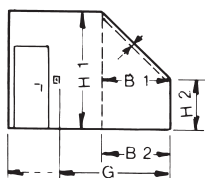
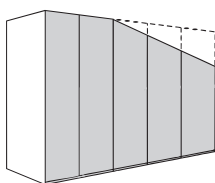

Rückseitige Abschrägung

Rückseitige Abschrägung ist bei allen Schrankelementen möglich.

Benötigte Maße:

- H 1 = Raumhöhe
- H 2 = Höhe Schräge (Wenn zwischen Wand und Schrank/Element ein Zwischenraum gewünscht wird, bitte genaues Distanzmaß angeben.)
- T 1 = Tiefe Schräge
- T 2 = Tiefe Schräge

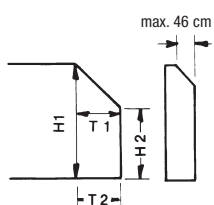
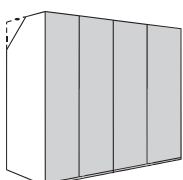

AMANA

Schränke

Sonderhöhen:

Drehtür/Falttörenflügel – in Preisgruppe I **0003** ohne Mehrpreis
 Drehtür/Falttörenflügel – in Preisgruppe II **00034**
 Sonderhöhen nicht möglich bei kombinierten Fall-/Schiebetürenschränken.

Sonderbreiten:

Für 1-türiges Element – in Preisgruppe I **0005**
 Für 1-türiges Element – in Preisgruppe II **00054**
 Für 2-türiges Element – in Preisgruppe I **0006**
 Für 2-türiges Element – in Preisgruppe II **00064**
 Für Panoramaelement – in Preisgruppe I **00062**
 Für Panoramaelement – in Preisgruppe II **00065**
 Sonderbreiten nicht möglich bei kombinierten Fall-/Schiebetürenschränken.

Bei Bestellung zusätzlicher Einlegeböden und Kleiderstangen

Mehrpriis Kürzung pro Einlegeboden **9991**
 Mehrpriis Kürzung pro Kleiderstange **9992**

Sondertiefen:

Mehrpriis pro Element **0007**

Bei Bestellung zusätzlicher Einlegeböden

Mehrpriis Kürzung pro Einlegeboden **9993**

Seitliche Abschrägungen:

Mehrpriis pro Element ohne Kranzprofil in der Schräge – in Preisgruppe I **9994**
 Mehrpriis pro Element ohne Kranzprofil in der Schräge – in Preisgruppe II **9995**
 Mehrpriis pro Element mit Kranzprofil in der Schräge – in Preisgruppe I **99916**
 Mehrpriis pro Element mit Kranzprofil in der Schräge – in Preisgruppe II **99917**

Seitliche Abschrägungen sind möglich bis zu einer Mindesthöhe von 110 cm. Seitliche Abschrägungen sind nicht möglich bei Fall- und Schiebetürelementen.

Rückseitige Abschrägungen:

Mehrpriis je Element **99912**

Beimöbel

Bei Beimöbeln sind keine Sonderanfertigungen möglich.

Betten

Bett in Sonderlänge 190 cm **99964**
 Sonderanfertigungen sind nicht möglich bei Polsterbetten.

Sonderanfertigungen bei Vorzugskombinationen:

Preisstellung: Vorzugskombination + 15% zzgl. aller gewünschten Sonderanfertigungen (siehe oben)

Weitere Sonderanfertigungen sind möglich.

Bitte wenden Sie sich an Ihren Kundenberater.

Sonderartikel

Blenden

für seitliche und obere Verblendung eingebauter Schränke (Unterkonstruktion und Befestigungsmaterial sind bauseits zu beschaffen)

Grundbetrag pro Auftrag **9901**
 + Preis pro m² in Preisgruppe I **9908**
 Furnierübereinstimmung mit Fronten kann nicht garantiert werden.

Kantenfurnier

werksseitig aufziehen bzw. Kanten lackieren für furnierte und lackierte Ausführungen p./l/m. in Preisgruppe I **9902**

165°-Scharniere

Kleiderschranktüren können gegen Aufpreis auch mit **165°-Scharnieren** ausgestattet werden (ausschließlich möglich bei schlichten, geraden Drehtüren). Bitte die Türen deutlich im Auftrag kennzeichnen! Hinweis: Türen mit 165° Scharnieren haben keinen gedämpften Türanschlag.

Aufpreis für 165°-Scharniere pro Drehtür: **180**

Individuelle Sonderanfertigungen

Sollte Ihre gewünschte Sonderanfertigung so individuell sein, dass diese mit den vielen, von uns bereits angebotenen und kalkulierten Sonderanfertigungen nicht abbildbar ist, dann werden wir Ihnen den Preis über einen Faktor über die Type 33 nennen. Bitte geben Sie uns auf Ihrer Bestellung die zugehörige Anfrage-Nr. und den angegebenen Faktor der Type 33 mit an.

33

Sonderfarben; Blauer Engel / Emissionslabel der DGM

Sonderfarben

Alle hülsta-Lackfarben sind bei nahezu allen hülsta-Programmen möglich. Lieferfähigkeit und Preise auf Anfrage.

Hinweis zum „Blauen Engel“ (RAL-UZ 38) und Emissionslabel der DGM (Klasse A)

Die Anforderungen des „Blauen Engel“ und des DGM-Emissionslabels können bei Lackfarben der Preisgruppen III und IV (siehe hierzu die verschiedenen Lackausführungen beim Programm NEO) je nach Farbmix (Flächen-Anteil dieser Farben in der Kommission) ggf. nicht erfüllt werden. Die gesetzlichen Bestimmungen werden aber auf jeden Fall eingehalten!

Schaltmöglichkeiten für Beleuchtung: Funkfernbedienung mit Farbtemperaturwechsel

Funkfernbedienung mit Farbtemperaturwechsel

Standardmäßig erfolgt die Schaltung der Beleuchtung durch einen außenliegenden Fußschalter. Die Farbtemperatur der LED-Leuchten bei Einsatz des Fußschalters ist kaltweiß. Als Alternative ist aber auch eine 4-Kanal Funkfernbedienung möglich, für die ein Aufpreis berechnet wird. Mit jedem der 4 Kanäle können mehrere Leuchten ein- und ausgeschaltet werden. Alle 4 Kanäle sind separat über Tastendruck dimmbar. Die Farbtemperatur aller 4 Kanäle ist von kaltweiß (ca. 6500 Kelvin = Grundeinstellung der LED-Leuchten) auf warmweiß (ca. 2700 Kelvin) stufenlos einstellbar. Wenn warmweiß gewünscht wird, muss eine Funkfernbedienung bestellt werden. Des Weiteren besteht die Möglichkeit, mit den Tasten „Alles an“ bzw. „Alles aus“ alle Kanäle gleichzeitig an- bzw. auszuschalten. Die Funkfernbedienung besteht aus einem Sender und einem Empfänger. Werden aufgrund der Möbelplanung mehrere Empfänger benötigt, werden diese und entsprechende Kabel werksseitig zugesteuert (ohne Mehrpreis). Bei Einsatz der Funkfernbedienung entfällt die Fußschaltung.

Bei der Funkfernbedienung sind die folgenden Punkte zu beachten:

- Der Empfänger ist hinter Rückwand oder unter Sockelböden (unterhalb von Sockelböden mindestens 20 mm Raum erforderlich) zu positionieren.
- Die Gesamtwattzahl aller eingeplanten Beleuchtungen je Empfänger darf 30 Watt nicht überschreiten.
- 4 Kanäle = 4 Beleuchtungsgruppen
- 1 Beleuchtungsgruppe = x Leuchtmittel
- Alle Leuchten innerhalb einer Beleuchtungsgruppe können auf die gleiche Helligkeit gedimmt werden.
- Die Änderung der Farbtemperatur erfolgt für alle Leuchten in allen Beleuchtungsgruppen.

Bitte beachten Sie unbedingt die Bedienungs- und Programmieranleitung!

4-Kanal Funkfernbedienung mit Farbtemperaturwechsel



4-Kanal Funkfernbedienung mit Farbtemperaturwechsel

Type

2119

Anwendungsbeispiele (schematische Darstellungen)

Beispiel 1

Beleuchtung innerhalb eines Möbels

Kanal 1 schaltet (und dimmt) alle Leuchtmittel in Beleuchtungsgruppe 1, d.h. den LED-Einbaustrahler in der linken Vitrine

Kanal 2 schaltet (und dimmt) alle Leuchtmittel in Beleuchtungsgruppe 2, d.h. die LED-Einbaustrahler im offenen Fach

Kanal 3 schaltet (und dimmt) alle Leuchtmittel in Beleuchtungsgruppe 3, d.h. den LED-Einbaustrahler in der rechten Vitrine

Hinweise:

Die Gesamtwattzahl aller eingeplanten Beleuchtungen je Empfänger darf 30 Watt nicht überschreiten. Die Änderung der Farbtemperatur erfolgt für alle Leuchten in allen Beleuchtungsgruppen.

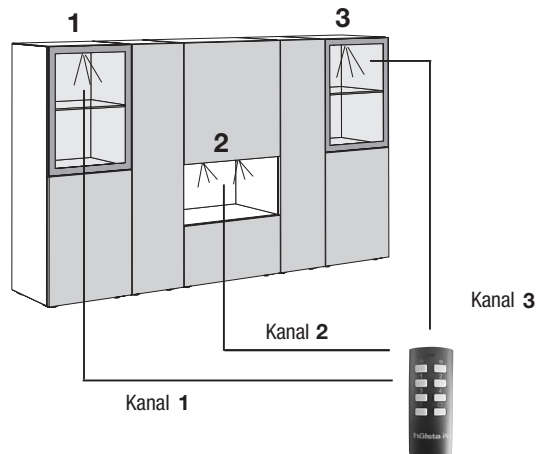

Beispiel 2

Beleuchtung von bauseits getrennten Möbeln

Kanal 1 schaltet (und dimmt) alle Leuchtmittel in Beleuchtungsgruppe 1, d.h. den LED-Einbaustrahler und die LED-Lichtblenden in der linken Vitrine

Kanal 2 schaltet (und dimmt) alle Leuchtmittel in Beleuchtungsgruppe 2, d.h. die LED-Einbaustrahler und die LED-Lichtblenden in der mittleren Vitrine

Kanal 3 schaltet (und dimmt) alle Leuchtmittel in Beleuchtungsgruppe 3, d.h. den LED-Einbaustrahler und die LED-Lichtblenden in der rechten Vitrine

Hinweise:

Die Gesamtwattzahl aller eingeplanten Beleuchtungen je Empfänger darf 30 Watt nicht überschreiten. Die Änderung der Farbtemperatur erfolgt für alle Leuchten in allen Beleuchtungsgruppen.

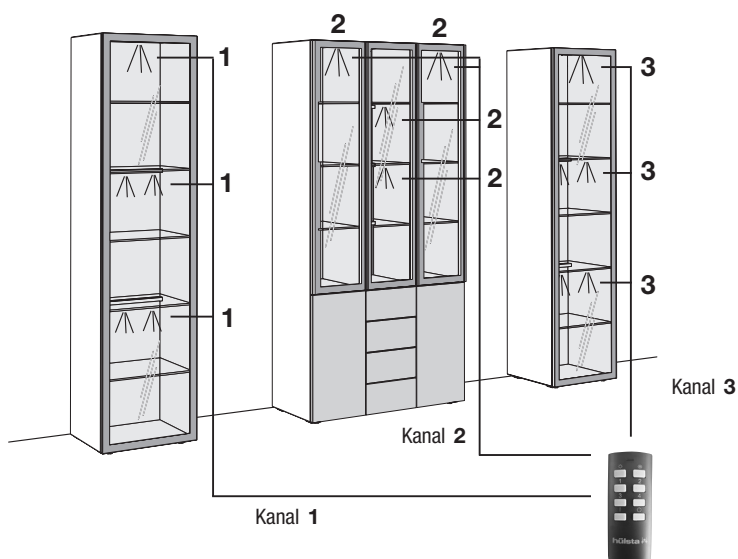

Beispiel 3

Beleuchtung von bauseits getrennten Möbeln

Kanal 1 schaltet (und dimmt) alle Leuchtmittel in Beleuchtungsgruppe 1, d.h. die LED-Einbaustrahler in der linken, mittleren und rechten Vitrine

Kanal 2 schaltet (und dimmt) alle Leuchtmittel in Beleuchtungsgruppe 2, d.h. die oberen LED-Lichtblenden in der linken, mittleren und rechten Vitrine

Kanal 3 schaltet (und dimmt) alle Leuchtmittel in Beleuchtungsgruppe 3, d.h. die unteren LED-Lichtblenden in der linken, mittleren und rechten Vitrine

Hinweise:

Die Gesamtwattzahl aller eingeplanten Beleuchtungen je Empfänger darf 30 Watt nicht überschreiten. Die Änderung der Farbtemperatur erfolgt für alle Leuchten in allen Beleuchtungsgruppen.

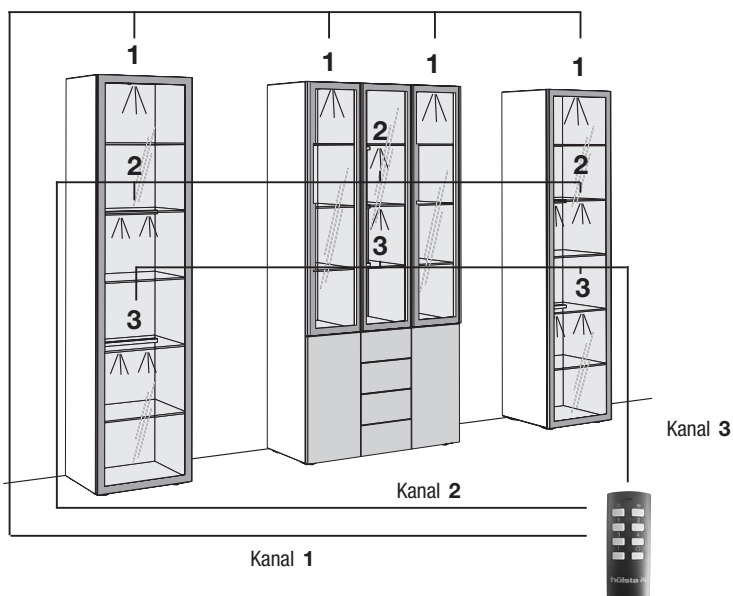

Wichtige Hinweise

Wandbeschaffenheit / Montageanleitung

Wichtige Hinweise:

Die Wandbeschaffenheit ist vor Vertragsabschluss unbedingt abzufragen und vor der Montage sorgfältig durch einen Fachmonteur zu überprüfen.







Die Montage darf ausschließlich durch einen Fachmonteur unter sorgfältiger Beachtung der Montageanleitung erfolgen.

Die von hülsta als Standardset beigelegten Kunststoffdübel sind ausschließlich für Beton \geq C12/15 geeignet, wenn die Wandbeschaffenheiten und Druckfestigkeiten gemäß der untenstehenden Tabelle vorliegen. In jedem Fall ist eine Montage an Leichtbauwänden ausgeschlossen.

Darüber hinaus bieten wir für die untenstehenden Mauerwerksarten ein Befestigungsset mit Montagemörtel an (siehe Montage-Mörtelset unten). Auch hier ist die Montage durch einen Fachmonteur unter Berücksichtigung der Wandbeschaffenheit und der Montageanleitung durchzuführen. Die unten aufgeführten Druckfestigkeiten dürfen auf keinen Fall unterschritten werden.

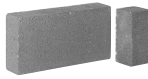
Baustofftabelle

mit Beschreibung, welche Sets bei folgenden Mauerwerksarten angewendet werden müssen:

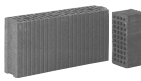
Standardset	Montage-Mörtelset ausschließlich für untenstehende Baustoffe geeignet!
Beton C12/15 Druckfestigkeit \geq 15 N/mm ² 	<div style="display: flex; flex-wrap: wrap;"> <div style="width: 50%;">  <p>Mauerziegel Mz 12 Druckfestigkeit \geq 12 N/mm²</p> </div> <div style="width: 50%;">  <p>Vollstein aus Leichtbeton V2 Druckfestigkeit \geq 2 N/mm²</p> </div> <div style="width: 50%;">  <p>Kalksandvollstein KS 12 Druckfestigkeit \geq 12 N/mm²</p> </div> <div style="width: 50%;">  <p>Hohlblockstein aus Leichtbeton Hbl 2 Druckfestigkeit \geq 2 N/mm²</p> </div> <div style="width: 50%;">  <p>Kalksandlochstein KSL 12 Druckfestigkeit \geq 12 N/mm²</p> </div> <div style="width: 50%;">  <p>Porenbeton PP2 Druckfestigkeit \geq 2 N/mm²</p> </div> <div style="width: 50%;">  <p>Hochlochziegel HLz 12 Druckfestigkeit \geq 12 N/mm² Rohdichte \geq 1,0 kg/dm³</p> </div> </div>

In allen anderen Fällen ist zwingend eine andere, geeignete Befestigungsart durch einen Fachmonteur auszuwählen. Für die sachgerechte Auswahl anderer Befestigungsarten übernimmt hülsta keinerlei Haftung! Bitte beachten Sie, dass bei unsachgemäßer Befestigung der Möbel an der Wand ein Risiko des Herabfallens bzw. Umkippens besteht – besonders bei Verwendung von bauseitig beschafften alternativen Befestigungsmaterialien. Generell sind Sie als Händler/Fachmonteur für die fachgerechte Wandbefestigung verantwortlich.



Befestigungssets

Kennzeichnungen an den Typenlistenzeichnungen / Montagehinweise für Hängeelemente

Der Großteil der Möbel hat zwei Wandbefestigungspunkte (= Anzahl an Trägerplatten), wenn diese als Hängeelemente eingeplant werden. Dieses wird nicht explizit in der Typenliste erwähnt. Bei einer abweichenden Anzahl an Wandbefestigungspunkten (= Trägerplatten) wird dieses an den Zeichnungen in der Typenliste mit Zahlen in schwarzen Feldern gekennzeichnet. Jede Trägerplatte benötigt vier Befestigungsschrauben.

- 3** = 3 Trägerplatten
- 4** = 4 Trägerplatten usw.

Ein **Montage-Mörtelset** ist ausreichend für bis zu max. 3 Trägerplatten oder 4 Hängewangen.

Wichtiger Hinweis: Je nach Wandbeschaffenheit (siehe oben abgebildete Mauerwerksarten) ist die Montage mittels des speziellen Montage-Mörtelsets und einer handelsüblichen Auspresspistole durchzuführen, welche Grundvoraussetzung für eine sichere und saubere Verarbeitung ist.

Standardset

Das Standardset besteht aus 4 Kunststoffdübeln und 4 Befestigungsschrauben und ist ausreichend für 1 Trägerplatte. Die Standardsets sind gemäß der Anzahl an Trägerplatten im Beschlagpaket enthalten.

Montage-Mörtelset für bis zu max. 3 Trägerplatten bestehend aus:

- 9x Injektions-Siebhülsen
- 9x Einschraubhülsen
- 1x Injektionskartusche
- 2x Statikmischer
- 1x Montageanleitung

Bitte verwenden Sie die Befestigungsschrauben aus dem Standardset (wird kostenlos mitgeliefert).

Bestellbeispiel:

- Anzahl an Trägerplatten aller bestehenden Typen addieren
 - Summe durch „3“ teilen
 - Ergebnis auf volle Zahl aufrunden
- = Anzahl der benötigten Montage-Mörtelsets

M2

hülsta AMANA

Stand: D - B1 7.2023

Entwurf und Konzeption gesetzlich geschützt, Irrtum vorbehalten. Konstruktions-, Farb- und Materialänderungen im Rahmen des technischen Fortschritts vorbehalten.

hülsta-werke · Karl-Hüls-Straße 1 · D-48703 Stadtlohn
Tel. +49 (0) 2563 / 86-0 · Fax +49 (0) 2563 / 86-1000
www.huelsta.com

