

Möbel LETZ

Finden und Wohlfühlen



Typenplan

maXX-sleeping von Loddenkemper - Schlafzimmer-Set in Grau/ Balkeneiche

Wichtiger Hinweis für Sie

Etwaige Hinweise des Herstellers in dieser Produktinformation, die sich auf die Gewährleistung beziehen, haben für Sie keinerlei Bindungswirkung und können von Ihnen ignoriert werden. Ihre gesetzlichen Gewährleistungsrechte als Verbraucher uns gegenüber, als Ihrem Verkäufer, werden dadurch in keiner Weise berührt oder eingeschränkt. Sie können sich wegen aller Mängel jederzeit an uns wenden. Darüber hinaus gehende Herstellergarantien bleiben natürlich unberührt. Dieser Artikel wird hergestellt von Loddenkemper.

Möbel Letz GmbH
Am Gewerbepark 11
06895 Zahna-Elster

Tel.: 035383 - 6018 50

Fax.: 035383 - 6018 17

maXXimale Freiheit:
Das Schranksystem

maxxo

- sleeping



Loddenkemper

Stand 21.03.2023

maXX-sleeping

das Möbelprogramm

Loddenkemper

maXX. 100 Schrank

Schrankhöhe:
265 cm

Schrankbreiten:
40, 50, 80 100,
150 + 200 cm

Varianten:
Dreh- und
Falltüren,
Spiegeltüren,
furnierte Fronten,
Eckschrän-
ke, Regale,
Schrägschränke,
Seitenlisenen,
Kranzprofil,
Kranzbeleuchtun-
gen und Sonder-
anfertigungen,
vielseitiges
Zubehör

Seiten: 3 - 20

maXX. 200 Schrank

Schrankhöhe:
223 + 239 cm

Schrankbreiten:
40, 50, 80, 100,
150 + 200 cm

Varianten:
Dreh- und
Falltüren,
Spiegeltüren,
Parsolglastüren,
furnierte Fronten,
Eckschränke,
Regale, Schräg-
schränke,
Seitenlisenen,
Kranzprofil,
Kranzbeleuchtun-
gen und Sonder-
anfertigungen,
vielseitiges
Zubehör

Seiten: 21 - 38

maXX. 300 Schwebetüren- schrank

Schrankhöhe:
223 + 239 cm

Schrankbreiten:
162 bis 302 cm

Varianten:
Schwebetüren,
2 und 3 türig,
furnierte Fronten,
Kranzprofil,
Kranzbeleuchtun-
gen,
vielseitiges
Zubehör

Seiten: 39 - 46

maXX. 400 Dreh-Schweb- türenschränk

Schrankhöhe:
223 + 239 cm

Schrankbreiten:
266 bis 306 cm

Varianten:
Kombinations-
schrank aus
Schwebetüren mit
Drehtüren,
furnierte Fronten,
Seitenwangen,
Kranzprofil,
Kranzbeleuchtun-
gen,
vielseitiges
Zubehör

Seiten: 47 - 52

maXX. 500 begehrbarer Schrankraum

Schrankhöhe: 223,
239 + 265 cm

Schrankbreiten:
40, 50, 80 + 100
cm

Varianten:
begehrbarer
Schrankraum ohne
Fronten,
zwei Ausführun-
gen,
Ecklösungen,
vielseitiges
Zubehör

Seiten: 53 - 58

maXX. 600 Kommoden

Kommodenhöhe:
80,1 + 118,5 cm

Kommodenbrei-
ten:
47,5, 62,5, 92,5
+ 122,5, 137,5 +
182,5 cm

Varianten:
abgesetzte
Fronten
Sonderanfertigi-
ngen

Seiten: 59 - 78

maXX. 700 Betten

Bettbreiten:
90, 100, 120,
140, 160, 180 +
200 cm

Varianten:
Holzkopfteil,
Kopfteilpolster,
Kopfteilbeleuch-
tung,
Polsterkopfteile,
verschiedenen
Bettfüße,
Bettschubkästen,
Konsolen,
Paneelaufsatz

Seiten: 79 - 86

maXX. 900 Zubehör, Beimöbel

Zubehör,
Zusatzausstattung

Breiten:
40, 50, 80 +
100 cm

Varianten:
Wandborde,
Sitzbänke,
Wandspiegel,
Standspiegel auf
Gleitern, Funk-
fernbedienung für
Beleuchtungen

Seiten: 87 - 92

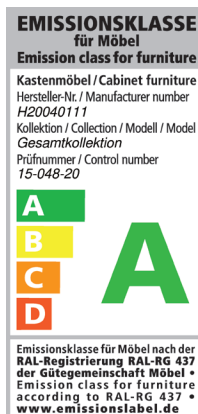

Die mit dem Emissionslabel gekennzeichneten Modelle entsprechen der Vergabegrundlage für das Emissionslabel der Deutschen Gütegemeinschaft Möbel e.V. in der jeweiligen Kategorie.

Montage- und Planungshinweise

Bitte beachten Sie beim Aufbau unbedingt die Montageanweisung für Ihre neuen Möbel. Der Aufbau und die Montage dürfen ausschließlich durch autorisiertes Fachpersonal erfolgen. Bitte planen Sie für Einbauten in der Höhe und Breite zusätzlich 2 cm Luft für eine einwandfreie Montage ein! Klären Sie elektrische Vorleistungen für Anschluss- und Gerätetechnik.

Wandmontage

Das mitgelieferte Befestigungsmaterial (Dübel, Schrauben) ist ausschließlich für die Befestigung von Bauteilen an Beton und/oder festem Mauerwerk geeignet. Bei abweichender Beschaffenheit (z.B. Gipskarton- oder Leichtbauwände) ist eine andere, der Belastung angemessene Befestigung bauseits vorzunehmen. Alle Möbel, die im Gebrauch einen Kippmoment verursachen, müssen aus Sicherheitsgründen an der Wand befestigt werden.

Beleuchtungen

Der Austausch von fest verbauten Beleuchtungen ist nicht zu empfehlen, da der Ausbau zu Beschädigungen an der Ware führen kann.

Dieses Produkt enthalten Lichtquellen der Energieeffizienzklasse F

Loddenkemper

maXX. 100



Variohöhe 240-265 cm

Schranksystem mit individueller Höhenplanung (ohne zusätzliche Kosten) und Breitenplanung (gegen Aufpreis).
 In der Höhe und in der Breite müssen bei der Nischenplanung je 2 cm Luft in der Höhe wie in der Breite berücksichtigt werden.

Ausführungen:

Front (Türen & Schubkastenvorderstücke):

Lack matt **PG1**
 Lack Hochglanz **PG1**
 Furnier **gegen Aufpreis**

Korpus (Schrank & Regale):

Lack matt **PG1**
 Lack Hochglanz **PG1**
 Furnier **PG2**

Kranzfarbe (Seitenwangen & Kranzprofil):

Lack matt **PG1**
 Lack Hochglanz **PG1**
 Furnier **PG2**

Innenausführungen: Lack Biancoweiß matt / Lack Schiefergrau matt

lackierte Fronten - Farbe: innen wie außen, innen immer Lack matt
 furnierte Fronten - innen wie außen
 Schubkasteninnenkorpus - Dekor Moon Grey

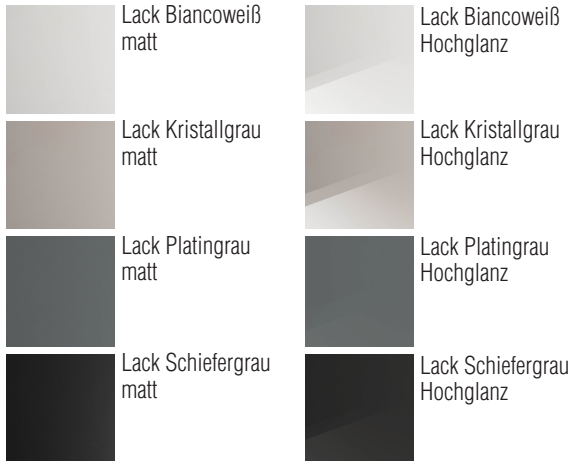

Seitenwangen, Kranzprofile + Kranzbeleuchtungen

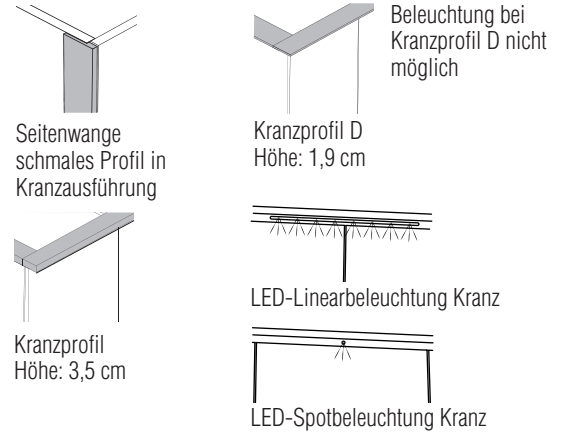

Griffe: Jede Schranktür mit Griff!

Griffe auf Schrank Schubkästen und auf Türen über Schubkästen sind immer ca. 27,8 cm lang.

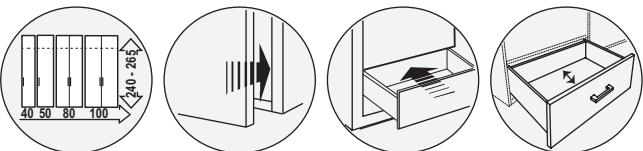
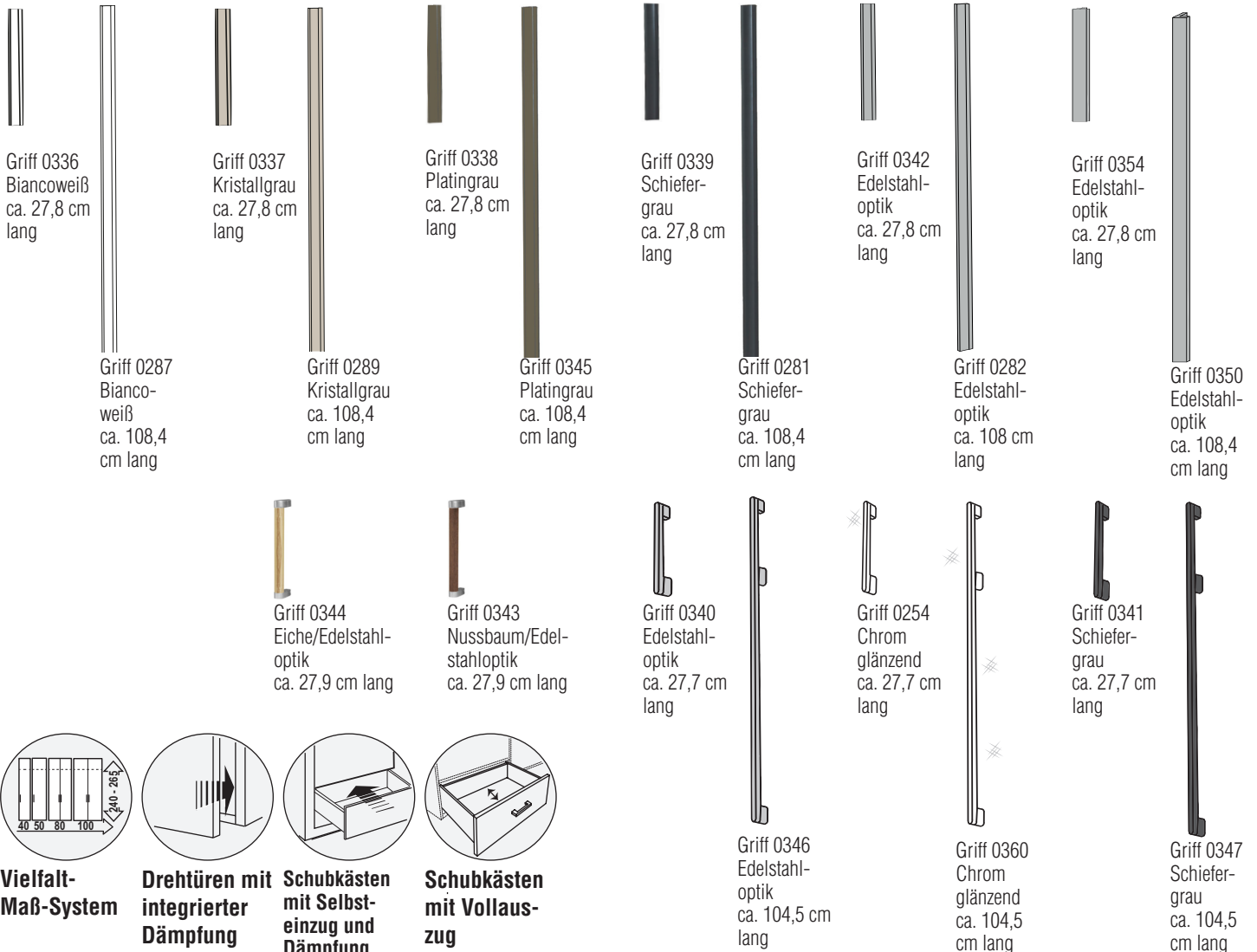

Standard-Inneneinteilung: je Element
2 Einlegeböden und 1 Kleiderstange

Innentiefe 55 cm

Seitenwangen, Kranzprofile und Kranzprofilbeleuchtungen, siehe Seite
Spiegeltüren + Fronten in Furnier (Übersicht),
Innenausstattung und Zubehör

16
siehe Seite 17
siehe Seite 19 + 20

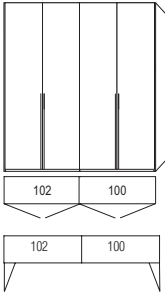
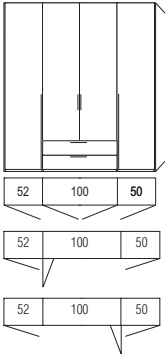
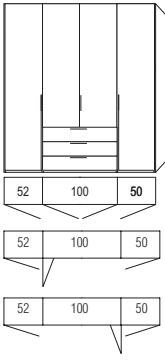
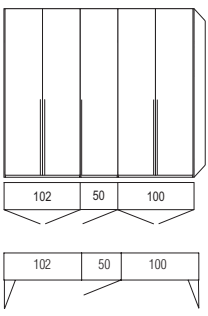
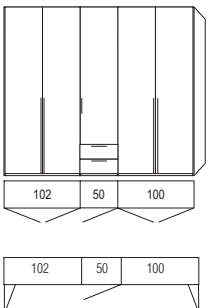
Ansicht	Warenbeschreibung	B	H	T	Bestell-Nr.	PG 1	PG 2
	Schrank 4-trg.	202	264,5	59,2	6402		
	Aufpreis Schranktür in Furnier						07141
	Aufpreis für Falttürenschrack 4-trg.						07624
	Schrank 4-trg., 2x 100er Schubkästen mittig	202	264,5	59,2	6408		
	Aufpreis Schranktür in Furnier						07141
	Aufpreis 2x Schubkastenvorderstück 80 + 100 cm breit in Furnier						07152
	Aufpreis 2 Falttüren links						07621
	Aufpreis 2 Falttüren rechts						07622
	Schrank 4-trg., 3x 100er Schubkästen mittig	202	264,5	59,2	6409		
	Aufpreis Schranktür in Furnier						07141
	Aufpreis 3x Schubkastenvorderstück 80 + 100 cm breit in Furnier						07153
	Aufpreis 2 Falttüren links						07621
	Aufpreis 2 Falttüren rechts						07622
	Schrank 5-trg.	252	264,5	59,2	6502		
	Aufpreis Schranktür in Furnier						07141
	Aufpreis für Falttürenschrack 5-trg.						07625
	Schrank 5-trg., 2x 50er Schubkästen mittig	252	264,5	59,2	6508		
	Aufpreis Schranktür in Furnier						07141
	Aufpreis 2x Schubkastenvorderstück 40 + 50 cm breit in Furnier						07132
	Aufpreis für Falttürenschrack 5-trg.						07625

Standard-Inneneinteilung: je Element
2 Einlegeböden und 1 Kleiderstange

Innentiefe 55 cm

Seitenwangen, Kranzprofile und Kranzprofilbeleuchtungen, siehe Seite 16
Spiegeltüren + Fronten in Furnier (Übersicht), siehe Seite 17
Innenausstattung und Zubehör, siehe Seite 19 + 20

Ansicht	Warenbeschreibung	B	H	T	Bestell-Nr.	PG 1	PG 2
	Schrank 5-trg., 3x 50er Schubkästen mittig	252	264,5	59,2	6509		
	Aufpreis Schranktür in Furnier						07141
	Aufpreis 3x Schubkastenvorderstück 40 + 50 cm breit in Furnier						07133
	Aufpreis für Falttürenschränk 5-trg.						07625
	Schrank 5-trg., 2 x 150er Schubkästen mittig	252	264,5	59,2	6538		
	Aufpreis Schranktür in Furnier						07141
	Aufpreis 2x Schubkastenvorderstück 150 + 200 cm breit in Furnier						07182
	Schrank 6-trg.	302	264,5	59,2	6602		
	Aufpreis Schranktür in Furnier						07141
	Aufpreis für Falttürenschränk 6-trg.						07626
	Schrank 6-trg., 2x 100er Schubkästen mittig	302	264,5	59,2	6608		
	Aufpreis Schranktür in Furnier						07141
	Aufpreis 2x Schubkastenvorderstück 80 + 100 cm breit in Furnier						07152
	Aufpreis für Falttürenschränk 6-trg.						07626
	Schrank 6-trg., 3x 100er Schubkästen mittig	302	264,5	59,2	6609		
	Aufpreis Schranktür in Furnier						07141
	Aufpreis 3x Schubkastenvorderstück 80 + 100 cm breit in Furnier						07153
	Aufpreis für Falttürenschränk 6-trg.						07626
	Schrank 6-trg., 2x 200er Schubkästen mittig	302	264,5	59,2	6638		
	Aufpreis Schranktür in Furnier						07141
	Aufpreis 2x Schubkastenvorderstück 150 + 200 cm breit in Furnier						07182
	Aufpreis für Falttürenschränk 4-trg.						07624

Standard-Inneneinteilung: je Element
2 Einlegeböden und 1 Kleiderstange
Innentiefe 55 cm

Seitenwangen, Kranzprofile und Kranzprofilbeleuchtungen, siehe Seite 16
Spiegeltüren + Fronten in Furnier (Übersicht), siehe Seite 17
Innenausstattung und Zubehör siehe Seite 19 + 20

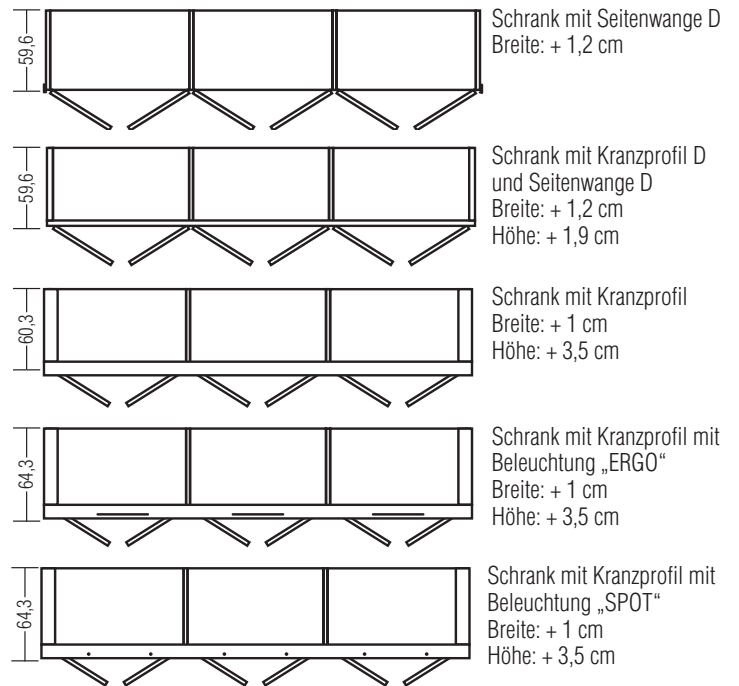
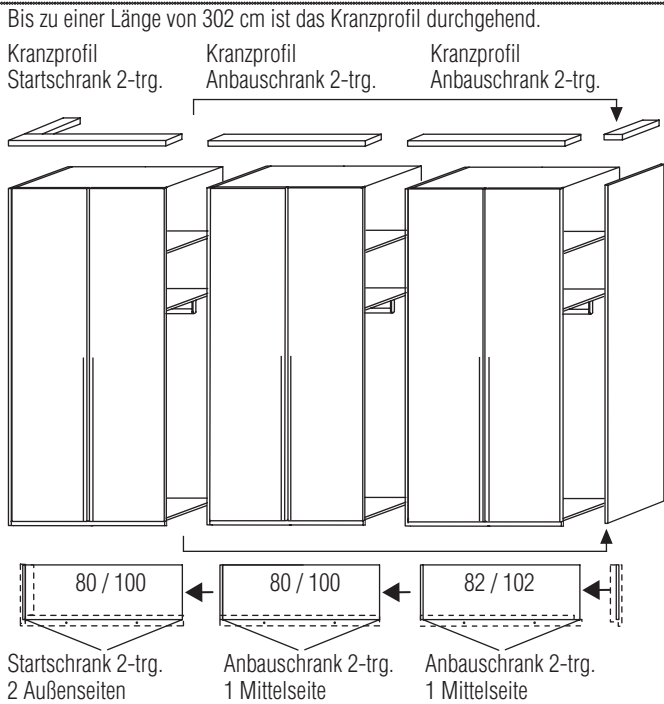

Ansicht	Warenbeschreibung	Bestell-Nr.	PG 1	PG 2
---------	-------------------	-------------	------	------



Startelement 1 Tür, 2 Außenseiten	links-angeschlagen (Abb.)	42	264,5	59,2	6120
		52	264,5	59,2	6121
	rechts-angeschlagen	42	264,5	59,2	6122
		52	264,5	59,2	6123

Aufpreis Schranktür in Furnier **07141**

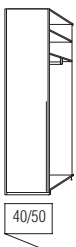

Anbauelement 1 Tür, 1 Mittelseite	links-angeschlagen (Abb.)	40	264,5	59,2	6116
		50	264,5	59,2	6117
	rechts-angeschlagen	40	264,5	59,2	6118
		50	264,5	59,2	6119

Aufpreis Schranktür in Furnier **07141**

Standard-Inneneinteilung: je Element Innentiefe 55 cm
2 Einlegeböden und 1 Kleiderstange

Seitenwangen, Kranzprofile und Kranzprofilbeleuchtungen, siehe Seite 16
Spiegeltüren + Fronten in Furnier (Übersicht), siehe Seite 17
Innenausstattung und Zubehör, siehe Seite 19 + 20

Ansicht	Warenbeschreibung	B	H	T	Bestell-Nr.	PG 1	PG 2
 42/52	Startelement						
	1 Tür,	links-angeschlagen (Abb.)	42	264,5	59,2	6148	
	2 Schubkästen,		52	264,5	59,2	6158	
	2 Außenseiten	rechts-angeschlagen	42	264,5	59,2	6154	
			52	264,5	59,2	6159	
	Aufpreis Schranktür in Furnier					07141	
Aufpreis 2x Schubkastenvorderstück 40 + 50 cm breit in Furnier					07132		
 40/50	Anbauelement						
	1 Tür,	links-angeschlagen (Abb.)	40	264,5	59,2	6149	
	2 Schubkästen,		50	264,5	59,2	6160	
	1 Mittelseite	rechts-angeschlagen	40	264,5	59,2	6156	
			50	264,5	59,2	6161	
	Aufpreis Schranktür in Furnier					07141	
Aufpreis 2x Schubkastenvorderstück 40 + 50 cm breit in Furnier					07132		
 42/52	Startelement						
	1 Tür,	links-angeschlagen (Abb.)	42	264,5	59,2	6172	
	3 Schubkästen,		52	264,5	59,2	6183	
	2 Außenseiten	rechts-angeschlagen	42	264,5	59,2	6175	
			52	264,5	59,2	6184	
	Aufpreis Schranktür in Furnier					07141	
Aufpreis 3x Schubkastenvorderstück 40 + 50 cm breit in Furnier					07133		
 40/50	Anbauelement						
	1 Tür,	links-angeschlagen (Abb.)	40	264,5	59,2	6191	
	3 Schubkästen,		50	264,5	59,2	6185	
	1 Mittelseite	rechts-angeschlagen	40	264,5	59,2	6192	
			50	264,5	59,2	6186	
	Aufpreis Schranktür in Furnier					07141	
Aufpreis 3x Schubkastenvorderstück 40 + 50 cm breit in Furnier					07133		

Standard-Inneneinteilung: je Element
2 Einlegeböden und 1 Kleiderstange

Innentiefe 55 cm

Seitenwangen, Kranzprofile und Kranzprofilbeleuchtungen, siehe Seite 16
Spiegeltüren + Fronten in Furnier (Übersicht), siehe Seite 17
Innenausstattung und Zubehör siehe Seite 19 + 20

Ansicht	Warenbeschreibung	B	H	T	Bestell-Nr.	PG 1	PG 2
	Startelement 2 Türen, 2 Außenseiten	82 102	264,5 264,5	59,2 59,2	6251 6252		
	Aufpreis Schranktür in Furnier						07141
	Aufpreis 2 Falttüren links						07621
	Aufpreis 2 Falttüren rechts						07622
	Anbauelement 2 Türen, 1 Mittelseite	80 100	264,5 264,5	59,2 59,2	6279 6280		
	Aufpreis Schranktür in Furnier						07141
	Aufpreis 2 Falttüren links						07621
	Aufpreis 2 Falttüren rechts						07622
	Startelement 2 Türen, 2 Schubkästen, 2 Außenseiten	82 102	264,5 264,5	59,2 59,2	6238 6242		
	Aufpreis Schranktür in Furnier						07141
	Aufpreis 2x Schubkastenvorderstück 80 + 100 cm breit in Furnier						07152
	Aufpreis 2 Falttüren links						07621
	Aufpreis 2 Falttüren rechts						07622
	Anbauelement 2 Türen, 2 Schubkästen, 1 Mittelseite	80 100	264,5 264,5	59,2 59,2	6239 6243		
	Aufpreis Schranktür in Furnier						07141
	Aufpreis 2x Schubkastenvorderstück 80 + 100 cm breit in Furnier						07152
	Aufpreis 2 Falttüren links						07621
	Aufpreis 2 Falttüren rechts						07622

Standard-Inneneinteilung: je Element
2 Einlegeböden und 1 Kleiderstange

Innentiefe 55 cm

Seitenwangen, Kranzprofile und Kranzprofilbeleuchtungen, siehe Seite 16
Spiegeltüren + Fronten in Furnier (Übersicht), siehe Seite 17
Innenausstattung und Zubehör, siehe Seite 19 + 20

Ansicht	Warenbeschreibung	B	H	T	Bestell-Nr.	PG 1	PG 2
 <p>82/102</p> <p>82/102</p> <p>82/102</p>	Startelement 2 Türen, 3 Schubkästen, 2 Außenseiten	82	264,5	59,2	6255		
		102	264,5	59,2	6283		
	Aufpreis Schranktür in Furnier					07141	
	Aufpreis 3x Schubkastenvorderstück 80 + 100 cm breit in Furnier					07153	
	Aufpreis 2 Falldüren links					07621	
	Aufpreis 2 Falldüren rechts					07622	
 <p>80/100</p> <p>80/100</p> <p>80/100</p>	Anbauelement 2 Türen, 3 Schubkästen, 1 Mittelseite	80	264,5	59,2	6256		
		100	264,5	59,2	6286		
	Aufpreis Schranktür in Furnier					07141	
	Aufpreis 3x Schubkastenvorderstück 80 + 100 cm breit in Furnier					07153	
	Aufpreis 2 Falldüren links					07621	
	Aufpreis 2 Falldüren rechts					07622	



Standard-Inneneinteilung: je Element
2 Einlegeböden und 1 Kleiderstange

Innentiefe 55 cm

Seitenwangen, Kranzprofile und Kranzprofilbeleuchtungen, siehe Seite 16
Spiegeltüren + Fronten in Furnier (Übersicht), siehe Seite 17
Innenausstattung und Zubehör, siehe Seite 19 + 20

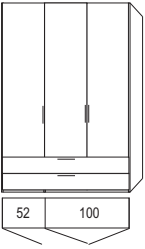
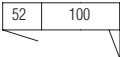
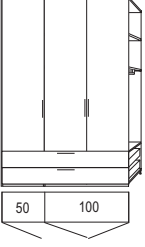
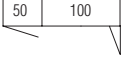
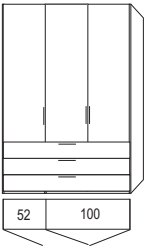
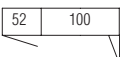
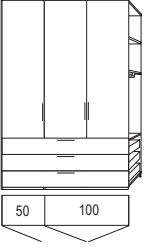
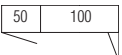
Ansicht	Warenbeschreibung	B	H	T	Bestell-Nr.	PG 1	PG 2
	<p>Startelement 3 Türen, 2 x 150er Schubkästen, 2 Außenseiten, 1 Mittelseite</p>	152	264,5	59,2	6342		
	Aufpreis Schranktür in Furnier					07141	
	Aufpreis 2x Schubkastenvorderstück 150 + 200 cm breit in Furnier					07182	
	Aufpreis 2 Falлтüren rechts					07622	
<hr/>							
	<p>Anbauelement 3 Türen, 2 x 150er Schubkästen, 2 Mittelseiten</p>	150	264,5	59,2	6340		
	Aufpreis Schranktür in Furnier					07141	
	Aufpreis 2x Schubkastenvorderstück 150 + 200 cm breit in Furnier					07182	
	Aufpreis 2 Falлтüren rechts					07622	
<hr/>							
	<p>Startelement 3 Türen, 3 x 150er Schubkästen, 2 Außenseiten, 1 Mittelseite</p>	152	264,5	59,2	6325		
	Aufpreis Schranktür in Furnier					07141	
	Aufpreis 3x Schubkastenvorderstück 150 + 200 cm breit in Furnier					07183	
	Aufpreis 2 Falлтüren rechts					07622	
<hr/>							
	<p>Anbauelement 3 Türen, 3 x 150er Schubkästen, 2 Mittelseiten</p>	150	264,5	59,2	6326		
	Aufpreis Schranktür in Furnier					07141	
	Aufpreis 3x Schubkastenvorderstück 150 + 200 cm breit in Furnier					07183	
	Aufpreis 2 Falлтüren rechts					07622	

Standard-Inneneinteilung: je Element
2 Einlegeböden und 1 Kleiderstange





Seitenwangen, Kranzprofile und Kranzprofilbeleuchtungen, siehe Seite 16
Spiegeltüren + Fronten in Furnier (Übersicht), siehe Seite 17
Innenausstattung und Zubehör siehe Seite 19 + 20

Ansicht	Warenbeschreibung	B	H	T	Bestell-Nr.	PG 1	PG 2
	Startelement 4 Türen, 2 x 200er Schubkästen, 2 Außenseiten, 1 Mittelseite	202	264,5	59,2	6442		
	Aufpreis Schranktür in Furnier					07141	
	Aufpreis 2x Schubkastenvorderstück 150 + 200 cm breit in Furnier						07182
	Aufpreis für Falлтürenschrank 4-trg.						07624
	Anbauelement 4 Türen, 2 x 200er Schubkästen, 2 Mittelseiten	200	264,5	59,2	6440		
	Aufpreis Schranktür in Furnier					07141	
	Aufpreis 2x Schubkastenvorderstück 150 + 200 cm breit in Furnier						07182
	Aufpreis für Falлтürenschrank 4-trg.						07624
	Startelement 4 Türen, 3 x 200er Schubkästen, 2 Außenseiten, 1 Mittelseite	202	264,5	59,2	6426		
	Aufpreis Schranktür in Furnier					07141	
	Aufpreis 3x Schubkastenvorderstück 150 + 200 cm breit in Furnier						07183
	Aufpreis für Falлтürenschrank 4-trg.						07624
	Anbauelement 4 Türen, 3 x 200er Schubkästen, 2 Mittelseiten	200	264,5	59,2	6427		
	Aufpreis Schranktür in Furnier					07141	
	Aufpreis 3x Schubkastenvorderstück 150 + 200 cm breit in Furnier						07183
	Aufpreis für Falлтürenschrank 4-trg.						07624

Standard-Inneneinteilung: je Element
2 Einlegeböden und 1 Kleiderstange

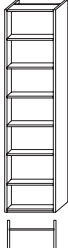
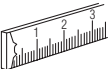
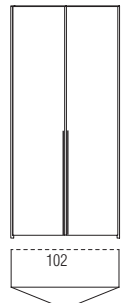

Innentiefe 55 cm

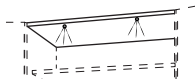
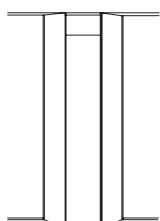
Seitenwangen, Kranzprofile und Kranzprofilbeleuchtungen, siehe Seite 16
Spiegeltüren + Fronten in Furnier (Übersicht), siehe Seite 17
Innenausstattung und Zubehör, siehe Seite 19 + 20

Ansicht	Warenbeschreibung	B	H	T	Bestell-Nr.	PG 1	PG 2
	Startelement 1-trg. / schräg 2 Außenseite	49,8	264,5	59,2	6025		
	links angeschlagen						
	Aufpreis Schranktür in Furnier					07141	
	Anbauelement 1-trg. / schräg 1 Mittelseite	47,9	264,5	59,2	6026		
	links angeschlagen (Abb.)				6028		
	rechts angeschlagen				6028		
	Aufpreis Schranktür in Furnier					07141	
	Regal in Korpusausführung 2 x Außenseite 7 offene Fächer mit Rückwand	47,9	264,5	59,2	6040		
	Innentiefe: 36,6 cm Innenbreite: 40,2 cm						
	Aufpreis Breitenkürzung Regal (mind. 2 cm)					0883	
	Aufpreis Tiefenkürzung Regal					0884	
	Funktions-Startelement 2-trg. mit Weitwinkelscharnier, begehbar, 2 Böden, 1 Kleiderstange 2 Außenseiten links und rechts	102	264,5	59,2	6226		
	Für Anbau an Anstellregal links (6051, 6052), sonst bauseitige Verstärkung der Startseite erforderlich!						
	Aufpreis Schranktür in Furnier					07141	
	Funktions-Anbauelement 2-trg. mit Weitwinkelscharnier, begehbar, 2 Böden, 1 Kleiderstange 1 Mittelseite	100	264,5	59,2	6247		
	Bei Abschluss, bauseitige Verstärkung der Abschlussseite erforderlich!						
	Aufpreis Schranktür in Furnier					07141	
	2er Set LED Einbauspot für Oberboden 80 + 100 cm breit 3 Watt; EEK F					021502	
	Begehbarer Kleiderschrank mit oberem Abschlussboden und Mittelseite als Türdurchgang Raumskizze unbedingt erforderlich	100	264,5	59,2	6295		

Standard-Inneneinteilung: je Element Innentiefe 55 cm
2 Einlegeböden und 1 Kleiderstange

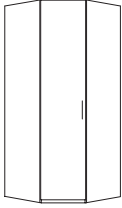
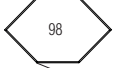
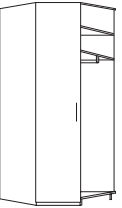
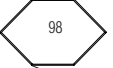
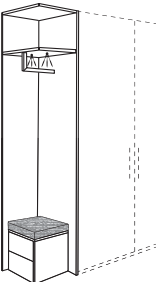
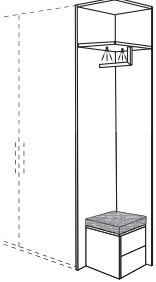
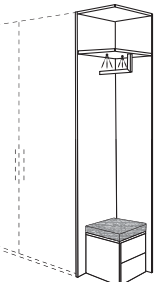
Seitenwangen, Kranzprofile und Kranzprofilbeleuchtungen, siehe Seite 16
Spiegeltüren + Fronten in Furnier (Übersicht), siehe Seite 17
Innenausstattung und Zubehör, siehe Seite 19 + 20

Ansicht	Warenbeschreibung	B	H	T	Bestell-Nr.	PG 1	PG 2
 	Eck-Startschrank 1-trg. 2 Außenseiten						
	links angeschlagen (Abb.)	98	264,5	98	6076		
	rechts angeschlagen	98	264,5	98	6077		
	Aufpreis Schranktür in Furnier						07141
 	Eck-Anbauschrack 1-trg. 1 Mittelseite						
	links-angeschlagen (Abb.)	98	264,5	96	6078		
	rechts-angeschlagen	98	264,5	96	6079		
	Aufpreis Schranktür in Furnier						07141
 	Abschlussregal links in KorpUSAusführung , 1 Fach mit 2x Beleuchtung unter dem Boden inkl. Kleiderstange, 2 Garderobenhaken - individuell platzierbar, Hocker mit 2 Schubkästen in Frontausführung (push to open) drehbar mit Sitzkissen	51,9	264,5	57,2	6051		
 	Abschlussregal rechts in KorpUSAusführung , 1 Fach mit 2x Beleuchtung unter dem Boden inkl. Kleiderstange, 2 Garderobenhaken - individuell platzierbar, Hocker mit 2 Schubkästen in Frontausführung (push to open) drehbar mit Sitzkissen	51,9	264,5	57,2	6052		

Stoffauswahl für Sitzkissen:

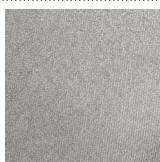

8750- Taupe
100% Polyester
Scheuertouren 55.000
Lichtechtheit: 5



8734 - Anthrazit
75% Wolle, 25% Polyamid
Scheuertouren 40.000
Lichtechtheit: 4



8730 - Anthrazit
75% Wolle, 25% Polyamid
Scheuertouren 40.000
Lichtechtheit: 4

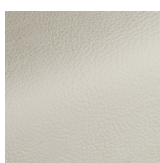

9325 - Weiß /Kunstleder
oben: 100% Polyurethan
unten 60% Polyester / 40% Baumwolle
Scheuertouren 100.000
Lichtechtheit: 5

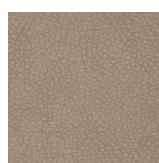

9287 - Taupe /Kunstleder
oben: 100% Polyurethan
unten 67% Polyester / 33% Baumwolle
Scheuertouren 100.000
Lichtechtheit: 5



9288 - Braun /Kunstleder
oben: 100% Polyurethan
unten 67% Polyester / 33% Baumwolle
Scheuertouren 100.000
Lichtechtheit: 5



9324 - Schwarz / Kunstleder
oben: 100% Polyurethan
unten 65% Polyester / 35% Baumwolle
Scheuertouren 100.000
Lichtechtheit: 5

Standard-Inneneinteilung: je Element
2 Einlegeböden und 1 Kleiderstange

Innentiefe 55 cm

Seitenwangen, Kranzprofile und Kranzprofilbeleuchtungen, siehe Seite 16
Spiegeltüren + Fronten in Furnier (Übersicht), siehe Seite 17
Innenausstattung und Zubehör siehe Seite 19 + 20

Push to open nicht möglich!

Ansicht	Warenbeschreibung	B	H	T	Bestell-Nr.	PG 1	PG 2
	Startecke 2-trg.: Startschrank 1-trg. mit Weitwinkelscharnier links-angeschlagen inkl. 2 Böden (ca 50 cm breit) abgeschrägt mit 1 Kleiderstange, 1 Schrank rechts, 1 Tür mit Weitwinkelscharnier rechts-angeschlagen, inkl. 2 Standardböden (ca. 100 cm breit) mit 1 Kleiderstange Türen in Frontausführung inkl. 1 Mittelseite, 2 Außenseiten	109,2	264,5	111	6210		
	Einlegeboden geschrägt für Start und Anbauecke	48,1	2,30	47,4	0031		
	Aufpreis Schranktür in Furnier				07141		
	Anbauecke 2-trg.: Anbauschränk 1-trg. mit Weitwinkelscharnier links-angeschlagen inkl. 2 Böden (ca 50 cm breit) abgeschrägt mit 1 Kleiderstange, 1 Schrank rechts, 1 Tür mit Weitwinkelscharnier rechts-angeschlagen, inkl. 2 Standardböden (ca. 100 cm breit) mit 1 Kleiderstange Türen in Frontausführung inkl. 2 Mittelseiten	109,2	264,5	109	6211		
	Einlegeboden geschrägt für Start und Anbauecke	48,1	2,30	47,4	0031		
	Aufpreis Schranktür in Furnier				07141		
	Startecke 3-trg.: Startschrank 2-trg. Falttüren links-angeschlagen inkl. 2 Böden (ca 100 cm breit) abgeschrägt mit 1 Kleiderstange, 1 Schrank rechts, 1 Tür mit Weitwinkelscharnier rechts-angeschlagen, inkl. 2 Standardböden (ca. 100 cm breit) mit 1 Kleiderstange Türen in Frontausführung inkl. 1 Mittelseite, 2 Außenseiten	159,2	264,5	111	6310		
	Einlegeboden geschrägt für 3-trg. Ecke Falttüren-links	98,1	2,30	47,4	0032		
	Startecke wie oben jedoch spiegelbildlich	111	264,5	159,2	6312		
	Einlegeboden geschrägt für 2-trg. Ecke 90 Falttüren-rechts	98,1	2,30	47,4	0033		
	Aufpreis Schranktür in Furnier				07141		
	Anbauecke 3-trg.: Anbauschränk 2-trg. Falttüren links-angeschlagen inkl. 2 Böden (ca 100 cm breit) abgeschrägt mit 1 Kleiderstange, 1 Schrank rechts, 1 Tür mit Weitwinkelscharnier rechts-angeschlagen, inkl. 2 Standardböden (ca. 100 cm breit) mit 1 Kleiderstange Türen in Frontausführung inkl. 2 Mittelseiten	159,2	264,5	109	6311		
	Einlegeboden geschrägt für 3-trg. Ecke Falttüren-links	98,1	2,30	47,4	0032		
	Anbauecke wie oben jedoch spiegelbildlich	111	264,5	157,2	6313		
	Einlegeboden geschrägt für 2-trg. Ecke 90 Falttüren-rechts	98,1	2,30	47,4	0033		
	Aufpreis Schranktür in Furnier				07141		
* bei diesen Schrankelementen ist keine Tiefenkürzung möglich!							
	Eckwinkleiste für Schrankzusammenstellungen ohne Eckschränk, für Umbau links und rechts verwendbar Raumbedarf bei Schranktiefe 59,5 = 63,5 cm Auch andere Maße auf Anfrage möglich, optimale Raumnutzung über Eck von Wand zu Wand. Preisgünstige Alternative auch für Kamine.	8	264,5	8	0534		

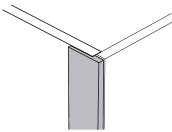
Ansicht	Warenbeschreibung	B	H	T	Bestell-Nr.	PG 1	PG 2
	1 Seitenwange mit schmalem Profil in Kranzausführung	+0,6	264,5	+0,1	07562		
	2 Seitenwangen mit schmalem Profil in Kranzausführung	+1,2	264,5	+0,1	07565		

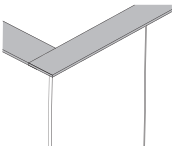
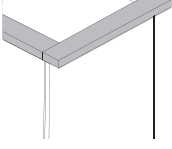
Ansicht	Warenbeschreibung	Bestell-Nr.	PG 1	PG 2
	Kranzprofil D Höhe: 1,9 cm Höhe: + 1,9 cm Breite: +1,2 Tiefe: +0,1			
	Kranzprofil Höhe: 3,5 cm Höhe: + 3,5 cm Breite: + 1 cm Tiefe: + 0,5 cm			





Ansicht	Warenbeschreibung	Bestell-Nr.
	Kranzprofil Startelemente für 1-türiges Element (Regale, Eckschrank 1-trg) für 2-türiges Element für 3-türiges Element für 4-türiges Element für 2-türigen Eckschrank für 3-türigen Eckschrank für Schrägschrank	07481 07482 07483 07484 07490 07492 07461
	Standardschränke Schrank 4-türig Schrank 5-türig Schrank 6-türig	07484 07485 07486

Ansicht	Warenbeschreibung	Bestell-Nr.
	Kranzprofil Anbauelemente für 1-türiges Element (Regale, Eckschrank 1-trg) für 2-türiges Element für 3-türiges Element für 4-türiges Element für 2-türigen Eckschrank für 3-türigen Eckschrank für Schrägschrank	07464 07468 07479 07480 07491 07493 07464

Ansicht	Warenbeschreibung	Bestell-Nr.
	Beleuchtung bei Kranzprofil D nicht möglich LED-Linearbeleuchtung „Ergo“ für Kranzprofil je Beleuchtung 3200 - 3500 Kelvin / 96 Lumen	1er Satz 4,2 Watt; EEK F 2er Satz 8,4 Watt; EEK F 3er Satz 12,6 Watt; EEK F 4er Satz 16,8 Watt; EEK F 5er Satz 21 Watt; EEK F
		Tiefe: +4,8 021601 +4,8 021602 +4,8 021603 +4,8 021604 +4,8 021605

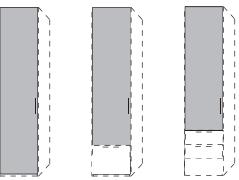
Ansicht	Warenbeschreibung	Bestell-Nr.
	Beleuchtung bei Kranzprofil D nicht möglich LED-Einbauspot für Kranzprofil je Spot 3300 Kelvin / 120 Lumen	1er Satz 1,5 Watt; EEK F 2er Satz 3,0 Watt; EEK F 3er Satz 4,5 Watt; EEK F 4er Satz 6,0 Watt; EEK F 5er Satz 7,5 Watt; EEK F 6er Satz 9,0 Watt; EEK F
		Tiefe: +4,8 023501 +4,8 023502 +4,8 023503 +4,8 023504 +4,8 023505 +4,8 023506

	1,5 Watt; EEK F 3 Watt; EEK F	1er Set LED Einbauspot für Oberboden 40 + 50 cm breit, mit Türöffnungs-Sensor 2er Set LED Einbauspot für Oberboden 80 + 100 cm breit mit Türöffnungs-Sensor	021501 021502
--	----------------------------------	--	--------------------------------

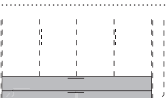
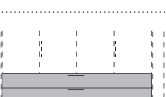
Ansicht	Warenbeschreibung	Bestell-Nr.
	Spiegeltür (nicht flächenbündig)	07001
	Bitte Menge und Position von links nach rechts angeben!	
	Aufpreis Schranktür in Furnier	07141
	Bitte Menge und Position von links nach rechts angeben!	
	Aufpreis 2x Schubkastenvorderstück 40 + 50 cm breit in Furnier	07132
	Aufpreis 3x Schubkastenvorderstück 40 + 50 cm breit in Furnier	07133
	Aufpreis 2x Schubkastenvorderstück 80 + 100 cm breit in Furnier	07152
	Aufpreis 3x Schubkastenvorderstück 80 + 100 cm breit in Furnier	07153
	Aufpreis 2x Schubkastenvorderstück 150 + 200 cm breit in Furnier	07182
	Aufpreis 3x Schubkastenvorderstück 150 + 200 cm breit in Furnier	07183

Bestellbeispiel

Gewünschte Höhe angeben (264,5 - 240 cm)



Front: Lack Bianco Weiß matt
 Korpus: Balkeneiche
 Absetzung: keine Angabe
 Griff: Griff 0281 Anthrazit 108,5 cm
 Kranz: Kranz mit Linearbeleuchtung
 Kranzfarbe: Balkeneiche

6638 Schrank 6-trg., 2x 200er Schubkästen mittig
 07786 Kranzprofil Startelement 6-trg. (Standardschrank)
 in **Kranzausführung**
 021604 4er Satz LED Linearbeleuchtung für Kranzprofil
 07182 Aufpreis 2 Schubkastenvorderstücke, 150 + 200 cm, in
 Furnier Balkeneiche
 4x 07001 Schranktür 4, 5,6+7 mit Spiegel

Diverse Sonderanfertigungen auf Anfrage, gegen Aufpreis, möglich!

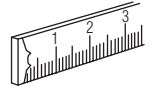











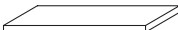
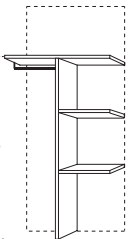
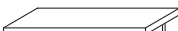
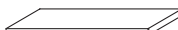
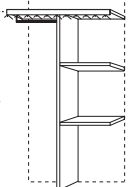

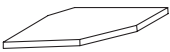
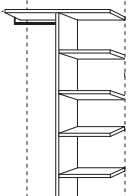
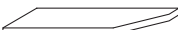
Ansicht	Warenbeschreibung	Bestell-Nr.
	Schrankbreitenkürzung je 1-türiges Element je 2-türiges Element	0809 0810
	Aufpreis für Kürzung von zusätzlichen Einlegeböden zusätzlicher Aufpreis für Spiegeltürkürzung	0838 0819
	Schubkastenschrank- Breitenkürzung je 1-türiges Element je 2-türiges Element	08421 08422
	Aufpreis für Kürzung von zusätzlichen Einlegeböden zusätzlicher Aufpreis für Spiegeltürkürzung	0838 0819
	Schranktiefenkürzung je 1-bzw. 2-türigem Element Hinweis: Bei einer Schrankinnentiefe von 47,2- bis 31 cm handelt es sich um Wäscheschränke. Wir liefern serienmäßig eine 26 cm ausziehbare Kleiderstange je Element.	0823
	2 + 3-trg. Eckschränke nach Rücksprache mit dem Werk Aufpreis für Kürzung von zusätzlichen Einlegeböden	0838
	X = Schrankabschrägung hinten je 1-bzw. 2-türiges Element Raummaße (Skizze und genaue Raummaße (X) angeben!)	0825
	Schrankabschrägung hinten inkl. Höhenkürzung für 1-türiges Element Schrankabschrägung hinten inkl. Höhenkürzung für 2-türiges Element Eckschränke nach Rücksprache mit dem Werk	0894 0895
	Schrankabschrägung seitlich nur bei 1-trg. Schrankelement X = Raummaße (Skizze und genaue Raummaße (X) angeben!) (bei Spiegeltüren nicht möglich!) Alle geschrägte Elemente werden mit Weitwinkelscharnieren 135° ausgeliefert. Bei Schrägen unterhalb des Griffes nur nach Rücksprache mit dem Werk möglich! Lackierte Kanten immer in matt.	0824
	2 + 3-trg. Eckschränke nach Rücksprache mit dem Werk	
	Weitwinkelscharniere bis 155° für Schranktüren, nicht für Eckschränke (nicht kombinierbar mit Kleiderlift)	0835
	bei Weiterbau, mit Griff neben dem Weitwinkelscharnier, Öffnungswinkel nur bis 132° möglich	

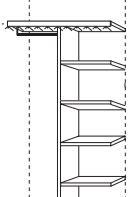
Ansicht	Warenbeschreibung	B	H	T	Bestell-Nr.	PG 1	PG 2
	Aussenseite ohne Beschläge als Blendmaterial	2	264,5	59,2	0337		

Schubkästen mit Selbstezug

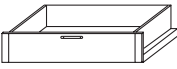
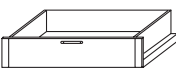
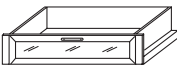
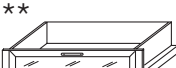
* Können aus technischen Gründen nicht in der Breite und Tiefe geändert werden!

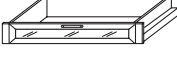
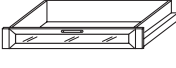



** Bei Falttürenschränken nur nach Rücksprache mit dem Werk!

Ansicht	Warenbeschreibung	Bestell-Nr.	Ansicht	Warenbeschreibung	Bestell-Nr.	
	Einlegeboden 40 cm breit 50 cm breit 80 cm breit 100 cm breit	0082 0001 0003 0002		Doppelfachunterteilung mit Mittelwand, rechts 2 Einlegeböden links 1 Kleiderstange	80 cm breit 100 cm breit	0544 0545
	Einlegeboden mit Kleiderstange 40 cm breit 50 cm breit 80 cm breit 100 cm breit	0083 0051 0053 0052		Nicht möglich über Schubkästen		
	Einlegeboden mit Beleuchtungsblende 1,1 Watt; 40 cm breit 1,4 Watt; 50 cm breit 2,4 Watt; 80 cm breit 3,0 Watt; 100 cm breit	0004 0005 0006 0007		Doppelfachunterteilung mit Mittelwand, rechts 2 Einlegeböden links 1 Kleiderstange oberer Boden mit Beleuchtungsblende	80 cm breit 100 cm breit	0569 0570
	Kleiderstange für Einlegeboden 40 cm breit 50 cm breit 80 cm breit 100 cm breit	0240 0241 0242 0243		Nicht möglich über Schubkästen		
	Einlegeboden für Eckschrank 1-trg., 98 x 96 cm	0012		Doppelfachunterteilung mit Mittelwand, rechts 4 Einlegeböden links 1 Kleiderstange	80 cm breit 100 cm breit	0272 0275
	Einlegeboden geschrägt für Start und Anbauecke 2-trg. 50cm 3-trg.li.100cm 3-trg.re.100cm	0031 0032 0033		Nicht möglich über Schubkästen		
	Einlegeboden für Anbauschränk, schräg	0042		Doppelfachunterteilung mit Mittelwand, rechts 4 Einlegeböden links 1 Kleiderstange oberer Boden mit Beleuchtungsblende	80 cm breit 100 cm breit	0260 0261
	schwenkbarer Kleiderbügelhalter zur Montage unter Boden 84 mm , vernickelt	0590		Nicht möglich über Schubkästen		
	Hemdenbrücke Höhe: 12,8 cm	80 cm breit 100 cm breit	- Folgende Schubkästen sind stapelbar! Einlegeboden zur Abdeckung erforderlich! - Nur für den unteren Schubkasten ist eine Staubleiste für die Montage auf dem Sockelboden erforderlich!			
	Hosenauszugsboden mit Holzfront Höhe: 15,6 cm	80 cm breit 100 cm breit				
	Schubkasteneinsatz, inkl. Vollauszug, 2 Schubkästen mit Holzfront, Höhe 44,4 cm	50 cm breit 80 cm breit 100 cm breit		Schubkasten inkl. Vollauszug mit Holzfront Höhe 19 cm	50 cm breit 80 cm breit 100 cm breit	0530 0531 0566 0567 0568
	Schubkasteneinsatz, inkl. Vollauszug, 3 kleinen Schubkästen mit Holzfront Höhe 44,4 cm	50 cm breit 80 cm breit 100 cm breit		Schubkasten inkl. Vollauszug mit Glaseinsatz Höhe 19 cm	50 cm breit 80 cm breit 100 cm breit	0517 0518 0520 0572 0573 0574
	Schubkasteneinsatz, inkl. Vollauszug, 3 kleinen Schubkästen mit Holzfront Höhe 44,4 cm	50 cm breit 80 cm breit 100 cm breit		Schubkasten inkl. Vollauszug mit Holzfront Höhe 13 cm	50 cm breit 80 cm breit 100 cm breit	0513 0514 0515 0587 0588 0589
	Schubkasteneinsatz, inkl. Vollauszug, 1 kleinen und 2 großen Schubkästen mit Glasfront Höhe 56,1 cm	80 cm breit 100 cm breit		Schubkasten inkl. Vollauszug mit Glaseinsatz Höhe 13 cm	50 cm breit 80 cm breit 100 cm breit	0557 0559 0592 0593 0594
				Staubleiste Höhe 3 cm	50 cm breit 80 cm breit 100 cm breit	0596 0597 0598

Alle Maße sind Zirkamaße in cm / Konstruktions-, Farb- und Materialänderungen im Rahmen des technischen Fortschritts sowie evtl. Druck und Preisfehler vorbehalten

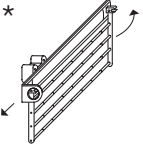
* Können aus technischen Gründen nicht in der Breite und Tiefe geändert werden!

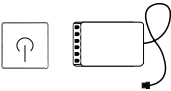
** Bei Falttüren Schränken nur nach Rücksprache mit dem Werk!

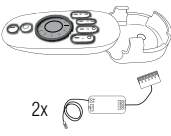
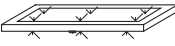
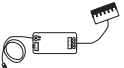
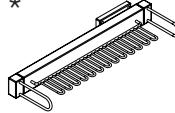
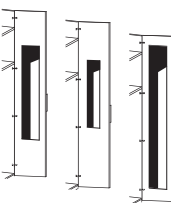
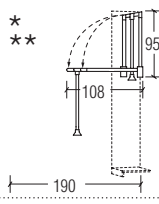
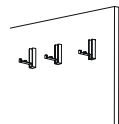
Ansicht	Warenbeschreibung	Bestell-Nr.	Ansicht	Warenbeschreibung	Bestell-Nr.
	LED-Innenbeleuchtung 6 LED neutral weiß mit Lithium Akku Ladekabel mit USB-Stecker und Mini-USB-Stecker (Batteriebetrieben)	0221		Krawattenhalter abklappbar und nach vorne ausziehbar Befestigung an der Schrankseite 50 cm lang, 20 cm hoch (kann nicht an mittlere Mittelseite vom STS montiert werden)	0258
	USB-Netzgerät zum Laden	0220		Krawattenstange Breite 36 cm	0253
	Funkfernbedienung dimmbar (1 Sender, 1 Empfänger mit 6 Ausgängen für LED Stecker)	0605		Kleiderstange frei platzierbar 40 cm breit 50 cm breit 80 cm breit 100 cm breit	0062 0063 0064 0065
	4-Kanal Funkfernbedienung mit 2 Empfängern (bis zu 4 Empfänger möglich). Empfänger mit 6 Anschlüssen (bis zu 6 Beleuchtungen gleichzeitig schaltbar)	0606		Einlegeboden mit Glasflächenbeleuchtung und Bewegungsmelder	14 Watt, 100 cm breit 0077
	Zusätzlicher Empfänger für Funkfernbedienung, mit 6 Anschlüssen	0607		Gürtelhalter Tiefe: 52,5 cm Höhe: 8,5 cm (kann nicht an mittlere Mittelseite vom STS montiert werden)	0576
	Tür-Innenspiegel 33 x 125 cm 22,5 x 90 cm Bei der Kombination: Weitwinkelscharniere und 40 cm breiten Schranktüren, nur Spiegel 0205 möglich.	0201 0205 0207		Kleiderlift für Schränke 80 cm breit 100 cm breit Gebrauchstiefe 190 cm Belastbarkeit 10 kg	0277 0274
				3 Kleiderhaken, klappbar Breite: 1,8 cm Höhe: 7,1 cm Tiefe: 6,9 cm (ausgeklappt)	05463

Zubehör- Sets

für Drehtürenschränke
Schubkästen mit Selbsteinzug

Ansicht	Warenbeschreibung	Bestell-Nr.
	Zubehör - Set, bestehend aus: - Doppelfachunterteilung mit Mittelwand, rechts 2 Einlegeböden, links 1 Kleiderstange - Schubkasteneinsatz mit 1 kleinen und 2 großen Schubkästen mit Glasfront Höhe 56,1 cm - LED-Innenbeleuchtung, 6 LED neutral weiß mit Lithium Akku, Ladekabel mit USB-Stecker und Mini-USB-Stecker	100 cm breit 9012
	Zubehör - Set, bestehend aus: - Doppelfachunterteilung mit Mittelwand, rechts 2 Einlegeböden, links 1 Kleiderstange - Schubkasten, stapelbar mit Glaseinsatz, Höhe: 19,0 cm, Breit: 50 cm - Schubkasten, stapelbar mit Glaseinsatz, Höhe: 13,0 cm, Breit: 50 cm - Einlegeboden, Breit: 50 cm - Staubleiste, Breit: 50 cm	100 cm breit 9018

Loddenkemper

maXX. 200



Höhe 223 + 240 cm

Ausführungen:

Front (Türen & Schubkastenvorderstücke):

- Lack matt **PG1**
- Lack Hochglanz **PG1**
- Furnier **gegen Aufpreis**

Korpus (Schrank & Regale):

- Lack matt **PG1**
- Lack Hochglanz **PG1**
- Furnier **PG2**

Kranzfarbe (Seitenwangen & Kranzprofil):

- Lack matt **PG1**
- Lack Hochglanz **PG1**
- Furnier **PG2**

Innenausführungen: Lack Biancoweiß matt / Lack Schiefergrau matt

lackierte Fronten - Farbe: innen wie außen, innen immer Lack matt
 furnierte Fronten - innen wie außen
 Schubkasteninnenkorpus - Dekor Moon Grey

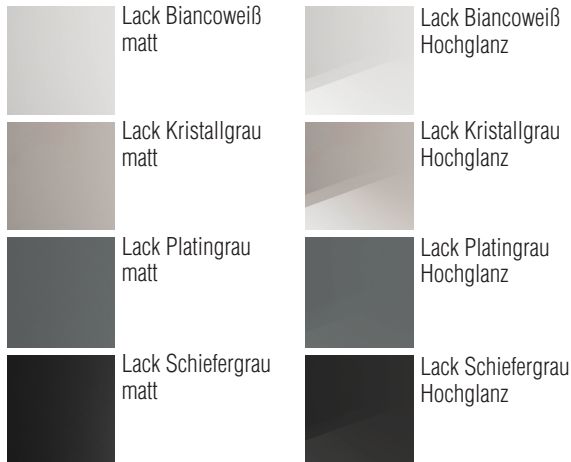

Seitenwangen, Kranzprofile + Kranzbeleuchtungen

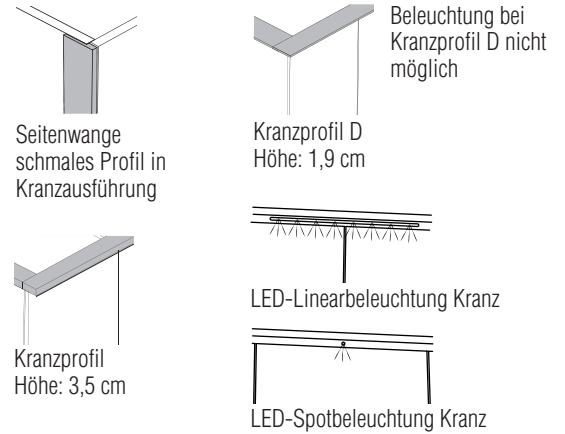

Griffe:

Jede Schranktür mit Griff!

Griffe auf Schrankschubkästen und auf Türen über Schubkästen sind immer ca. 27,8 cm lang.

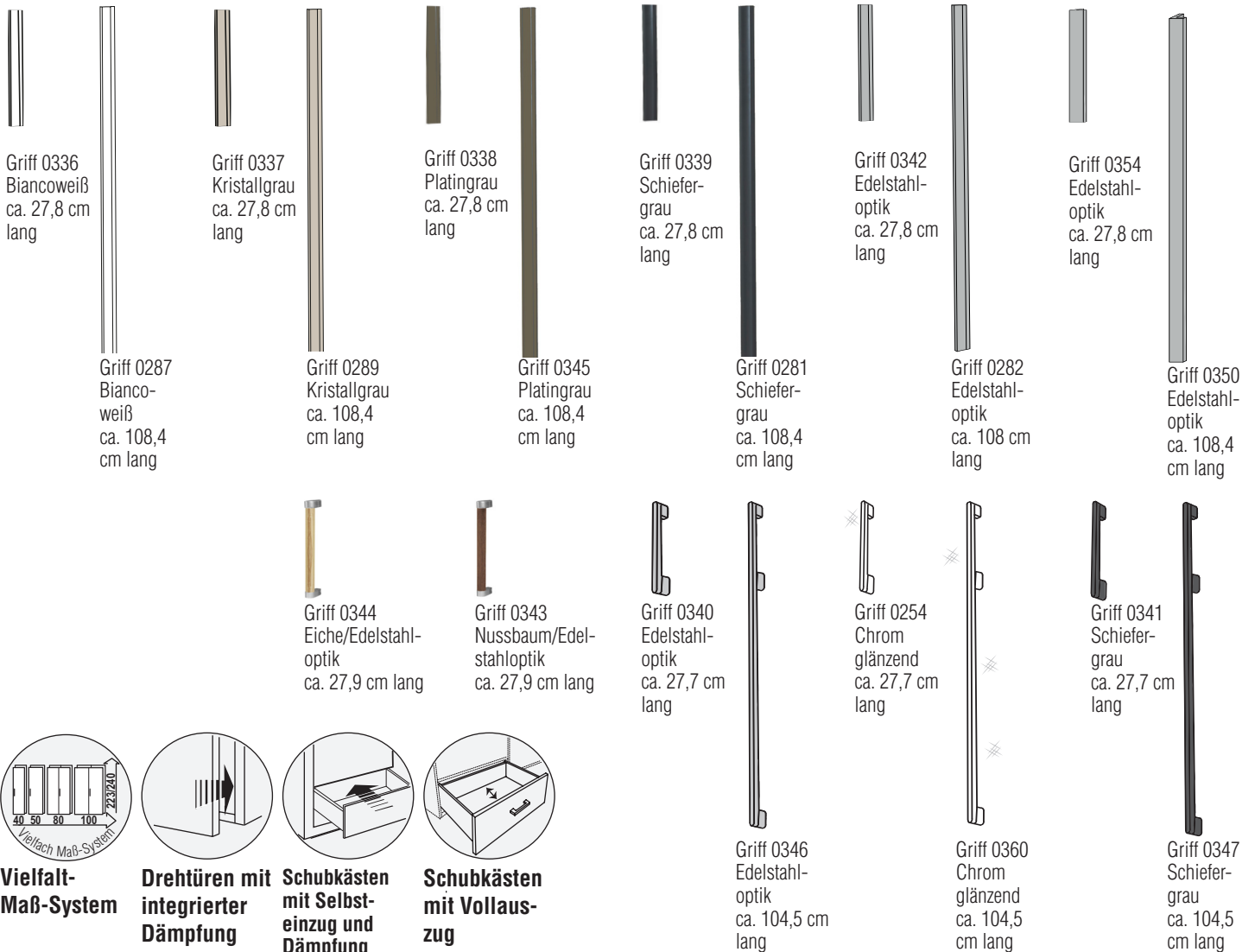

Vielfalt-Maß-System



Drehtüren mit integrierter Dämpfung



Schubkästen mit Selbsteinzug und Dämpfung

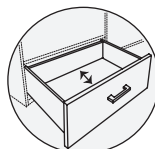

Schubkästen mit Vollauszug

Standard-Inneneinteilung: je Element
2 Einlegeböden und 1 Kleiderstange

Innentiefe 55 cm

Seitenwangen, Kranzprofile und Kranzprofilbeleuchtungen, siehe Seite 34
Spiegeltüren, Glastüren + Fronten in Furnier (Übersicht), siehe Seite 35
Innenausstattung und Zubehör siehe Seite 37 + 38

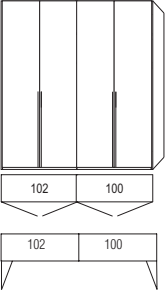
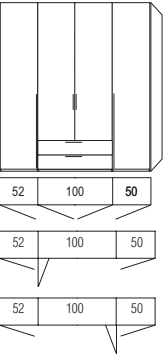
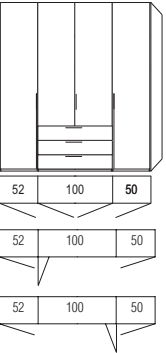
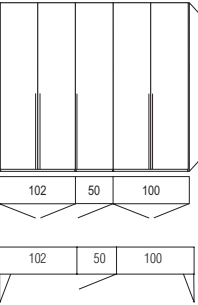
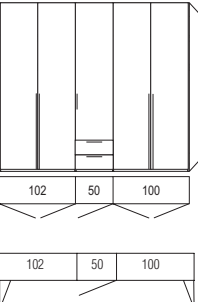
Ansicht	Warenbeschreibung	B	H	T	Bestell-Nr.	PG 1	PG 2
	Schrank 4-trg.	202	222,9	59,2	1402		
		202	238,9	59,2	2402		
	Aufpreis Schranktür in Furnier						07141
	Aufpreis für Falлтürenschrank 4-trg.						07624
	Schrank 4-trg., 2x 100er Schubkästen mittig	202	222,9	59,2	1408		
		202	238,9	59,2	2408		
	Aufpreis Schranktür in Furnier						07141
	Aufpreis 2x Schubkastenvorderstück 80 + 100 cm breit in Furnier						07152
	Aufpreis 2 Falлтüren links						07621
	Aufpreis 2 Falлтüren rechts						07622
	Schrank 4-trg., 3x 100er Schubkästen mittig	202	222,9	59,2	1409		
		202	238,9	59,2	2409		
	Aufpreis Schranktür in Furnier						07141
	Aufpreis 3x Schubkastenvorderstück 80 + 100 cm breit in Furnier						07153
	Aufpreis 2 Falлтüren links						07621
	Aufpreis 2 Falлтüren rechts						07622
	Schrank 5-trg.	252	222,9	59,2	1502		
		252	238,9	59,2	2502		
	Aufpreis Schranktür in Furnier						07141
	Aufpreis für Falлтürenschrank 5-trg.						07625
	Schrank 5-trg., 2x 50er Schubkästen mittig	252	222,9	59,2	1508		
		252	238,9	59,2	2508		
	Aufpreis Schranktür in Furnier						07141
	Aufpreis 2x Schubkastenvorderstück 40 + 50 cm breit in Furnier						07132
	Aufpreis für Falлтürenschrank 5-trg.						07625

Standard-Inneneinteilung: je Element
2 Einlegeböden und 1 Kleiderstange

Innentiefe 55 cm

Seitenwangen, Kranzprofile und Kranzprofilbeleuchtungen, siehe Seite
Spiegeltüren, Glastüren + Fronten in Furnier (Übersicht), siehe Seite
Innenausstattung und Zubehör siehe Seite

34



35

37 + 38

Ansicht	Warenbeschreibung	B	H	T	Bestell-Nr.	PG 1	PG 2
	Schrank 5-trg., 3x 50er Schubkästen mittig	252	222,9	59,2	1509		
		252	238,9	59,2	2509		
	Aufpreis Schranktür in Furnier					07141	
	Aufpreis 3x Schubkastenvorderstück 40 + 50 cm breit in Furnier					07133	
	Aufpreis für Falлтürenschrank 5-trg.					07625	
	Schrank 5-trg., 2 x 150er Schubkästen mittig	252	222,9	59,2	1538		
		252	238,9	59,2	2538		
	Aufpreis Schranktür in Furnier					07141	
	Aufpreis 2x Schubkastenvorderstück 150 + 200 cm breit in Furnier					07182	
	Schrank 6-trg.	302	222,9	59,2	1602		
		302	238,9	59,2	2602		
	Aufpreis Schranktür in Furnier					07141	
	Aufpreis für Falлтürenschrank 6-trg.					07626	
	Schrank 6-trg., 2x 100er Schubkästen mittig	302	222,9	59,2	1608		
		302	238,9	59,2	2608		
	Aufpreis Schranktür in Furnier					07141	
	Aufpreis 2x Schubkastenvorderstück 80 + 100 cm breit in Furnier					07152	
	Aufpreis für Falлтürenschrank 6-trg.					07626	
	Schrank 6-trg., 3x 100er Schubkästen mittig	302	222,9	59,2	1609		
		302	238,9	59,2	2609		
	Aufpreis Schranktür in Furnier					07141	
	Aufpreis 3x Schubkastenvorderstück 80 + 100 cm breit in Furnier					07153	
	Aufpreis für Falлтürenschrank 6-trg.					07626	
	Schrank 6-trg., 2x 200er Schubkästen mittig	302	222,9	59,2	1638		
		302	238,9	59,2	2638		
	Aufpreis Schranktür in Furnier					07141	
	Aufpreis 2x Schubkastenvorderstück 150 + 200 cm breit in Furnier					07182	
	Aufpreis für Falлтürenschrank 4-trg.					07624	

Standard-Inneneinteilung: je Element Innentiefe 55 cm
2 Einlegeböden und 1 Kleiderstange

Seitenwangen, Kranzprofile und Kranzprofilbeleuchtungen, siehe Seite 34
Spiegeltüren, Glastüren + Fronten in Furnier (Übersicht), siehe Seite 35
Innenausstattung und Zubehör, siehe Seite 37 + 38

Ansicht	Warenbeschreibung	B	H	T	Bestell-Nr.	PG 1	PG 2	
	Startelement 1 Tür, 2 Schubkästen, 2 Außenseiten	links-angeschlagen (Abb.)		42	222,9	59,2	1148	
		52	222,9	59,2	1158			
				42	238,9	59,2	2148	
		52	238,9	59,2	2158			
		rechts-angeschlagen		42	222,9	59,2	1154	
		52	222,9	59,2	1159			
				42	238,9	59,2	2154	
		52	238,9	59,2	2159			
	Aufpreis Schranktür in Furnier							07141
	Aufpreis 2x Schubkastenvorderstück 40 + 50 cm breit in Furnier							07132
	Anbauelement 1 Tür, 2 Schubkästen, 1 Mittelseite	links-angeschlagen (Abb.)		40	222,9	59,2	1149	
		50	222,9	59,2	1160			
				40	238,9	59,2	2149	
		50	238,9	59,2	2160			
		rechts-angeschlagen		40	222,9	59,2	1156	
		50	222,9	59,2	1161			
				40	238,9	59,2	2156	
		50	238,9	59,2	2161			
	Aufpreis Schranktür in Furnier							07141
	Aufpreis 2x Schubkastenvorderstück 40 + 50 cm breit in Furnier							07132
	Startelement 1 Tür, 3 Schubkästen, 2 Außenseiten	links-angeschlagen (Abb.)		42	222,9	59,2	1172	
		52	222,9	59,2	1183			
				42	238,9	59,2	2172	
		52	238,9	59,2	2183			
		rechts-angeschlagen		42	222,9	59,2	1175	
		52	222,9	59,2	1184			
				42	238,9	59,2	2175	
		52	238,9	59,2	2184			
	Aufpreis Schranktür in Furnier							07141
	Aufpreis 3x Schubkastenvorderstück 40 + 50 cm breit in Furnier							07133
	Anbauelement 1 Tür, 3 Schubkästen, 1 Mittelseite	links-angeschlagen (Abb.)		40	222,9	59,2	1191	
		50	222,9	59,2	1185			
				40	238,9	59,2	2191	
		50	238,9	59,2	2185			
		rechts-angeschlagen		40	222,9	59,2	1192	
		50	222,9	59,2	1186			
				40	238,9	59,2	2192	
		50	238,9	59,2	2186			
	Aufpreis Schranktür in Furnier							07141
	Aufpreis 3x Schubkastenvorderstück 40 + 50 cm breit in Furnier							07133

Standard-Inneneinteilung: je Element
2 Einlegeböden und 1 Kleiderstange

Innentiefe 55 cm

Seitenwangen, Kranzprofile und Kranzprofilbeleuchtungen, siehe Seite
Spiegeltüren, Glastüren + Fronten in Furnier (Übersicht), siehe Seite
Innenausstattung und Zubehör, siehe Seite

34

35

37 + 38

Ansicht	Warenbeschreibung	B	H	T	Bestell-Nr.	PG 1	PG 2
	Startelement 2 Türen, 2 Außenseiten	82	222,9	59,2	1251		
		102	222,9	59,2	1252		
	Aufpreis Schranktür in Furnier	82	238,9	59,2	2251		
		102	238,9	59,2	2252		
	Aufpreis 2 Falittüren links						07621
	Aufpreis 2 Falittüren rechts						07622
<hr/>							
	Anbauelement 2 Türen, 1 Mittelseite	80	222,9	59,2	1279		
		100	222,9	59,2	1280		
	Aufpreis Schranktür in Furnier	80	238,9	59,2	2279		
		100	238,9	59,2	2280		
	Aufpreis 2 Falittüren links						07621
	Aufpreis 2 Falittüren rechts						07622
<hr/>							
	Startelement 2 Türen, 2 Schubkästen 2 Außenseiten	82	222,9	59,2	1238		
		102	222,9	59,2	1242		
	Aufpreis Schranktür in Furnier Aufpreis 2x Schubkastenvorderstück 80 + 100 cm breit in Furnier	82	238,9	59,2	2238		
		102	238,9	59,2	2242		
	Aufpreis 2 Falittüren links						07621
	Aufpreis 2 Falittüren rechts						07622
<hr/>							
	Anbauelement 2 Türen, 2 Schubkästen 1 Mittelseite	80	222,9	59,2	1239		
		100	222,9	59,2	1243		
	Aufpreis Schranktür in Furnier Aufpreis 2x Schubkastenvorderstück 80 + 100 cm breit in Furnier	80	238,9	59,2	2239		
		100	238,9	59,2	2243		
	Aufpreis 2 Falittüren links						07621
	Aufpreis 2 Falittüren rechts						07622

Standard-Inneneinteilung: je Element
2 Einlegeböden und 1 Kleiderstange





Innentiefe 55 cm

Seitenwangen, Kranzprofile und Kranzprofilbeleuchtungen, siehe Seite
Spiegeltüren, Glastüren + Fronten in Furnier (Übersicht), siehe Seite
Innenausstattung und Zubehör, siehe Seite

34

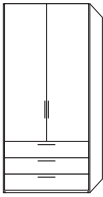
35

37 + 38

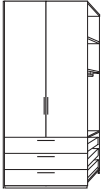
Ansicht	Warenbeschreibung	B	H	T	Bestell-Nr.	PG 1	PG 2
   	Startelement	82	222,9	59,2	1255		
	2 Türen,	102	222,9	59,2	1283		
	3 Schubkästen,						
	2 Außenseiten	82	238,9	59,2	2255		
		102	238,9	59,2	2283		
	Aufpreis Schranktür in Furnier					07141	
	Aufpreis 3x Schubkastenvorderstück 80 + 100 cm breit in Furnier					07153	
	Aufpreis 2 Falldüren links					07621	
	Aufpreis 2 Falldüren rechts					07622	
	   	Anbauelement	80	222,9	59,2	1256	
2 Türen,		100	222,9	59,2	1286		
3 Schubkästen,							
1 Mittelseite		80	238,9	59,2	2256		
		100	238,9	59,2	2286		
Aufpreis Schranktür in Furnier						07141	
Aufpreis 3x Schubkastenvorderstück 80 + 100 cm breit in Furnier						07153	
Aufpreis 2 Falldüren links						07621	
Aufpreis 2 Falldüren rechts						07622	



Standard-Inneneinteilung: je Element
2 Einlegeböden und 1 Kleiderstange

Innentiefe 55 cm

Seitenwangen, Kranzprofile und Kranzprofilbeleuchtungen, siehe Seite 34
Spiegeltüren, Glastüren + Fronten in Furnier (Übersicht), siehe Seite 35
Innenausstattung und Zubehör, siehe Seite 37 + 38

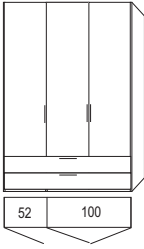
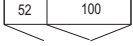
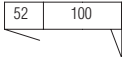
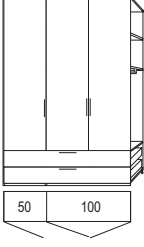
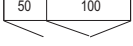
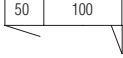
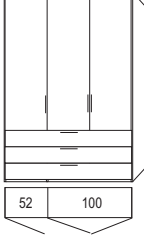
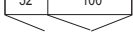
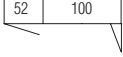
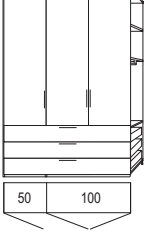
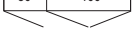
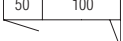
Ansicht	Warenbeschreibung	B	H	T	Bestell-Nr.	PG 1	PG 2
	Startelement	152	222,9	59,2	1342		
	3 Türen, 2 x 150er Schubkästen, 2 Außenseiten, 1 Mittelseite	152	238,9	59,2	2342		
	Aufpreis Schranktür in Furnier					07141	
	Aufpreis 2x Schubkastenvorderstück 150 + 200 cm breit in Furnier					07182	
	Aufpreis 2 Falлтüren rechts					07622	
	Anbauelement	150	222,9	59,2	1340		
	3 Türen, 2 x 150er Schubkästen, 2 Mittelseiten	150	238,9	59,2	2340		
	Aufpreis Schranktür in Furnier					07141	
	Aufpreis 2x Schubkastenvorderstück 150 + 200 cm breit in Furnier					07182	
	Aufpreis 2 Falлтüren rechts					07622	
	Startelement	152	222,9	59,2	1325		
	3 Türen, 3 x 150er Schubkästen, 2 Außenseiten, 1 Mittelseite	152	238,9	59,2	2325		
	Aufpreis Schranktür in Furnier					07141	
	Aufpreis 3x Schubkastenvorderstück 150 + 200 cm breit in Furnier					07183	
	Aufpreis 2 Falлтüren rechts					07622	
	Anbauelement	150	222,9	59,2	1326		
	3 Türen, 3 x 150er Schubkästen, 2 Mittelseiten	150	238,9	59,2	2326		
	Aufpreis Schranktür in Furnier					07141	
	Aufpreis 3x Schubkastenvorderstück 150 + 200 cm breit in Furnier					07183	
	Aufpreis 2 Falлтüren rechts					07622	

Standard-Inneneinteilung: je Element
2 Einlegeböden und 1 Kleiderstange

Innentiefe 55 cm

Seitenwangen, Kranzprofile und Kranzprofilbeleuchtungen, siehe Seite
Spiegeltüren, Glastüren + Fronten in Furnier (Übersicht), siehe Seite
Innenausstattung und Zubehör, siehe Seite

34
35
37 + 38

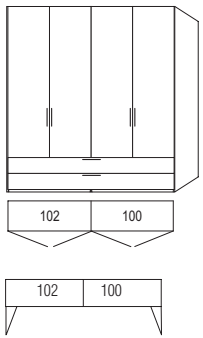
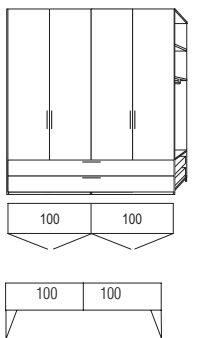
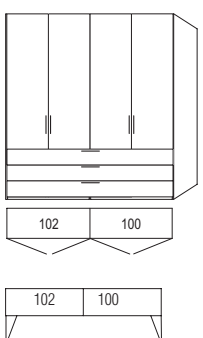
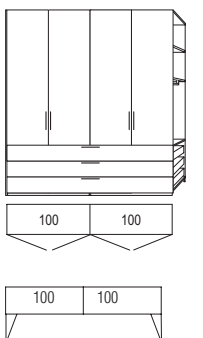
Ansicht	Warenbeschreibung	B	H	T	Bestell-Nr.	PG 1	PG 2
	Startelement 4 Türen, 2 x 200er Schubkästen, 2 Außenseiten, 1 Mittelseite	202	222,9	59,2	1442		
	Aufpreis Schranktür in Furnier					07141	
	Aufpreis 2x Schubkastenvorderstück 150 + 200 cm breit in Furnier					07182	
	Aufpreis für Falldürenschränk 4-trg.					07624	
	Anbauelement 4 Türen, 2 x 200er Schubkästen, 2 Mittelseiten	200	222,9	59,2	1440		
	Aufpreis Schranktür in Furnier					07141	
	Aufpreis 2x Schubkastenvorderstück 150 + 200 cm breit in Furnier					07182	
	Aufpreis für Falldürenschränk 4-trg.					07624	
	Startelement 4 Türen, 3 x 200er Schubkästen, 2 Außenseiten, 1 Mittelseite	202	222,9	59,2	1426		
	Aufpreis Schranktür in Furnier					07141	
	Aufpreis 3x Schubkastenvorderstück 150 + 200 cm breit in Furnier					07183	
	Aufpreis für Falldürenschränk 4-trg.					07624	
	Anbauelement 4 Türen, 3 x 200er Schubkästen, 2 Mittelseiten	200	222,9	59,2	1427		
	Aufpreis Schranktür in Furnier					07141	
	Aufpreis 3x Schubkastenvorderstück 150 + 200 cm breit in Furnier					07183	
	Aufpreis für Falldürenschränk 4-trg.					07624	

Standard-Inneneinteilung: je Element
2 Einlegeböden und 1 Kleiderstange







Innentiefe 55 cm

Seitenwangen, Kranzprofile und Kranzprofilbeleuchtungen, siehe Seite
Spiegeltüren, Glastüren + Fronten in Furnier (Übersicht), siehe Seite
Innenausstattung und Zubehör, siehe Seite

34

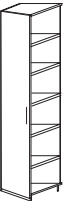
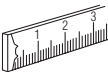

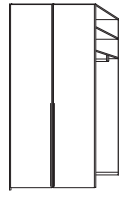
35

37 + 38

Ansicht	Warenbeschreibung	B	H	T	Bestell-Nr.	PG 1	PG 2
	Startelement 1-trg. / schräg 2 Außenseite	links angeschlagen	49,8	222,9	59,2	1025	
			49,8	238,9	59,2	2025	
	Aufpreis Schranktür in Furnier				07141		
	Anbauelement 1-trg. / schräg 1 Mittelseite	links angeschlagen (Abb.)	47,9	222,9	59,2	1026	
			47,9	238,9	59,2	2026	
		rechts angeschlagen	47,9	222,9	59,2	1028	
			47,9	238,9	59,2	2028	
	Aufpreis Schranktür in Furnier				07141		
	Regal in KorpUSAusführung 2 x Außenseite 6 offene Fächer mit Rückwand		44,6	222,9	59,7	1040	
			44,6	238,9	59,7	2040	
	Innentiefe: 36,6 cm Innenbreite: 40,2 cm						
	Aufpreis Breitenkürzung Regal (mind. 2 cm)				0883		
	Aufpreis Tiefenkürzung Regal				0884		
	Funktions-Startelement 2-trg. mit Weitwinkelscharnier, begehbar, 2 Böden, 1 Kleiderstange 2 Außenseiten links und rechts		102	222,9	59,2	1226	
			102	238,9	59,2	2226	
	Für Anbau an Abschlussregal links (1051, 2051, 1052, 2052), sonst bauseitige Verstärkung der Startseite erforderlich!						
	Aufpreis Schranktür in Furnier				07141		
	Funktions-Anbauelement 2-trg. mit Weitwinkelscharnier, begehbar, 2 Böden, 1 Kleiderstange 1 Mittelseite		100	222,9	59,2	1247	
			100	238,9	59,2	2247	
	Bei Abschluss, bauseitige Verstärkung der Abschlussseite erforderlich!						
	Aufpreis Schranktür in Furnier				07141		
	2er Set LED Einbauspot für Oberboden 80 + 100 cm breit 3 Watt; EEK F				021502		
	Begehbarer Kleiderschrank mit oberem Abschlussboden und Mittelseite als Türdurchgang Raumskizze unbedingt erforderlich		100	222,9	59,2	1295	
			100	238,9	59,2	2295	

Standard-Inneneinteilung: je Element
2 Einlegeböden und 1 Kleiderstange

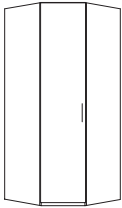
Seitenwangen, Kranzprofile und Kranzprofilbeleuchtungen, siehe Seite 34
Spiegeltüren, Glastüren + Fronten in Furnier (Übersicht), siehe Seite 35
Innenausstattung und Zubehör siehe Seite 37 + 38

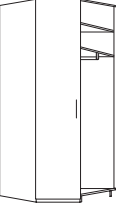
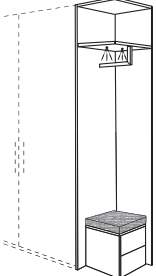
Ansicht	Warenbeschreibung	B	H	T	Bestell-Nr.	PG 1	PG 2
	Eck-Startelement 1-trg. 2 Außenseiten	links-angeschlagen (Abb.)	98	222,9	98	1076	
			98	238,9	98	2076	
		rechts-angeschlagen	98	222,9	98	1077	
			98	238,9	98	2077	
	Aufpreis Schranktür in Furnier				07141		
	Eck-Anbauelement 1-trg. 1 Mittelseite	links-angeschlagen (Abb.)	98	222,9	96	1078	
			98	238,9	96	2078	
		rechts-angeschlagen	98	222,9	96	1079	
			98	238,9	96	2079	
	Aufpreis Schranktür in Furnier				07141		
	Abschlussregal links in KorpUSAusführung , 1 Fach mit 2x Beleuchtung unter dem Boden inkl. Kleiderstange, 2 Garderobenhaken - individuell platzierbar, Hocker mit 2 Schubkästen in Frontausführung (push to open) drehbar mit Sitzkissen	51,9	222,9	57,2	1051		
		51,9	238,9	57,2	2051		
	Abschlussregal rechts in KorpUSAusführung , 1 Fach mit 2x Beleuchtung unter dem Boden inkl. Kleiderstange, 2 Garderobenhaken - individuell platzierbar, Hocker mit 2 Schubkästen in Frontausführung (push to open) drehbar mit Sitzkissen	51,9	222,9	57,2	1052		
		51,9	238,9	57,2	2052		

Stoffauswahl für Sitzkissen:



8750- Taupe
100% Polyester
Scheuertouren 55.000
Lichtechtheit: 5



8734 - Anthrazit
75% Wolle, 25% Polyamid
Scheuertouren 40.000
Lichtechtheit: 4



8730 - Anthrazit
75% Wolle, 25% Polyamid
Scheuertouren 40.000
Lichtechtheit: 4

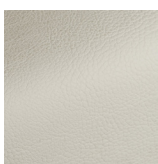

9325 - Weiß /Kunstleder
oben: 100% Polyurethan
unten 60% Polyester / 40% Baumwolle
Scheuertouren 100.000
Lichtechtheit: 5

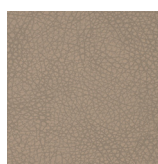

9287 - Taupe /Kunstleder
oben: 100% Polyurethan
unten 67% Polyester / 33% Baumwolle
Scheuertouren 100.000
Lichtechtheit: 5



9288 - Braun /Kunstleder
oben: 100% Polyurethan
unten 67% Polyester / 33% Baumwolle
Scheuertouren 100.000
Lichtechtheit: 5



9324 - Schwarz / Kunstleder
oben: 100% Polyurethan
unten 65% Polyester / 35% Baumwolle
Scheuertouren 100.000
Lichtechtheit: 5

Standard-Inneneinteilung: je Element
2 Einlegeböden und 1 Kleiderstange

Innentiefe 55 cm

Seitenwangen, Kranzprofile und Kranzprofilbeleuchtungen, siehe Seite 34
Spiegeltüren, Glastüren + Fronten in Furnier (Übersicht), siehe Seite 35
Innenausstattung und Zubehör siehe Seite 37 + 38

Push to open nicht möglich!

Ansicht	Warenbeschreibung	B	H	T	Bestell-Nr.	PG 1	PG 2
	<p>Startecke 2-trg.: Startschrank 1-trg. mit Weitwinkelscharnier links-angeschlagen inkl. 2 Böden (ca 50 cm breit) abgeschrägt mit 1 Kleiderstange, 1 Schrank rechts, 1 Tür mit Weitwinkelscharnier rechts-angeschlagen, inkl. 2 Standardböden (ca. 100 cm breit) mit 1 Kleiderstange Türen in Frontausführung inkl. 1 Mittelseite, 2 Außenseiten</p>	109,2	222,9	111	1210		
		109,2	238,9	111	2210		
	Einlegeboden geschrägt für Start und Anbauecke	48,1			0031		
	Aufpreis Schranktür in Furnier						07141
	<p>Anbauecke 2-trg.: Anbauschränk 1-trg. mit Weitwinkelscharnier links-angeschlagen inkl. 2 Böden (ca 50 cm breit) abgeschrägt mit 1 Kleiderstange, 1 Schrank rechts, 1 Tür mit Weitwinkelscharnier rechts-angeschlagen, inkl. 2 Standardböden (ca. 100 cm breit) mit 1 Kleiderstange Türen in Frontausführung inkl. 2 Mittelseiten</p>	109,2	222,9	109	1211		
		109,2	238,9	109	2211		
	Einlegeboden geschrägt für Start und Anbauecke	48,1			0031		
	Aufpreis Schranktür in Furnier						07141
	<p>Startecke 3-trg.: Startschrank 2-trg. Falttüren links-angeschlagen inkl. 2 Böden (ca 100 cm breit) abgeschrägt mit 1 Kleiderstange, 1 Schrank rechts, 1 Tür mit Weitwinkelscharnier rechts-angeschlagen, inkl. 2 Standardböden (ca. 100 cm breit) mit 1 Kleiderstange Türen in Frontausführung inkl. 1 Mittelseite, 2 Außenseiten</p>	159,2	222,9	111	1310		
		159,2	238,9	111	2310		
	Einlegeboden geschrägt für 3-trg. Ecke Falttüren-links	98,1			0032		
	Startecke wie oben jedoch spiegelbildlich	111	222,9	159,2	1312		
		111	238,9	159,2	2312		
	Einlegeboden geschrägt für 2-trg. Ecke 90 Falttüren-rechts	98,1			0033		
	Aufpreis Schranktür in Furnier						07141
	<p>Anbauecke 3-trg.: Anbauschränk 2-trg. Falttüren links-angeschlagen inkl. 2 Böden (ca 100 cm breit) abgeschrägt mit 1 Kleiderstange, 1 Schrank rechts, 1 Tür mit Weitwinkelscharnier rechts-angeschlagen, inkl. 2 Standardböden (ca. 100 cm breit) mit 1 Kleiderstange Türen in Frontausführung inkl. 2 Mittelseiten</p>	159,2	222,9	109	1311		
		159,2	238,9	109	2311		
	Einlegeboden geschrägt für 3-trg. Ecke Falttüren-links	98,1			0032		
	Anbauecke wie oben jedoch spiegelbildlich	111	222,9	157,2	1313		
		111	238,9	157,2	2313		
	Einlegeboden geschrägt für 2-trg. Ecke 90 Falttüren-rechts	98,1			0033		
	Aufpreis Schranktür in Furnier						07141
<p>* bei diesen Schrankelementen ist keine Tiefenkürzung möglich!</p>							
	<p>Eckwinkleiste für Schrankzusammenstellungen ohne Eckschränk, für Umbau links und rechts verwendbar Raumbedarf bei Schranktiefe 59,5 = 63,5 cm Auch andere Maße auf Anfrage möglich, optimale Raumnutzung über Eck von Wand zu Wand. Preisgünstige Alternative auch für Kamine.</p>	8	222,9	8	0532		
		8	238,9	8	0533		

Ansicht	Warenbeschreibung	B	H	T	Bestell-Nr.	PG 1	PG 2
	1 Seitenwange mit schmalem Profil in Kranzausführung	+0,6	222,9	+0,1	07560		
		+0,6	238,9	+0,1	07561		
	2 Seitenwangen mit schmalem Profil in Kranzausführung	+1,2	222,9	+0,1	07563		
		+1,2	238,9	+0,1	07564		

Ansicht	Warenbeschreibung	Bestell-Nr.	PG 1	PG 2
	Kranzprofil D Höhe: 1,9 cm Höhe: + 1,9 cm Breite: +1,2 Tiefe: +0,1			
	Kranzprofil Höhe: 3,5 cm Höhe: + 3,5 cm Breite: + 1 cm Tiefe: + 0,5 cm			







Ansicht	Warenbeschreibung	Bestell-Nr.
	Kranzprofil Startelemente	
	für 1-türiges Element (Regale, Eckschrank 1-trg)	07481
	für 2-türiges Element	07482
	für 3-türiges Element	07483
	für 4-türiges Element	07484
	für 2-türigen Eckschrank	07490
	für 3-türigen Eckschrank	07492
	für Schrägschrank	07461
	Standardschränke	
	Schrank 4-türig	07484
Schrank 5-türig	07485	
Schrank 6-türig	07486	

Ansicht	Warenbeschreibung	Bestell-Nr.
	Kranzprofil Anbauelemente	
	für 1-türiges Element (Regale, Eckschrank 1-trg)	07464
	für 2-türiges Element	07468
	für 3-türiges Element	07479
	für 4-türiges Element	07480
	für 2-türigen Eckschrank	07491
	für 3-türigen Eckschrank	07493
für Schrägschrank	07464	

Ansicht	Warenbeschreibung	Bestell-Nr.
	Beleuchtung bei Kranzprofil D nicht möglich	
	LED-Linearbeleuchtung „Ergo“ für Kranzprofil	
	je Beleuchtung 3200 - 3500 Kelvin / 96 Lumen	
	1er Satz 4,2 Watt; EEK F	Tiefe: +4,8 021601
	2er Satz 8,4 Watt; EEK F	+4,8 021602
	3er Satz 12,6 Watt; EEK F	+4,8 021603
4er Satz 16,8 Watt; EEK F	+4,8 021604	
5er Satz 21 Watt; EEK F	+4,8 021605	

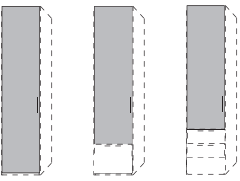
Ansicht	Warenbeschreibung	Bestell-Nr.
	Beleuchtung bei Kranzprofil D nicht möglich	
	LED-Einbauspot für Kranzprofil	
	je Spot 3300 Kelvin / 120 Lumen	
	1er Satz 1,5 Watt; EEK F	Tiefe: +4,8 023501
	2er Satz 3,0 Watt; EEK F	+4,8 023502
	3er Satz 4,5 Watt; EEK F	+4,8 023503
	4er Satz 6,0 Watt; EEK F	+4,8 023504
5er Satz 7,5 Watt; EEK F	+4,8 023505	
6er Satz 9,0 Watt; EEK F	+4,8 023506	

	1,5 Watt; EEK F 3 Watt; EEK F	1er Set LED Einbauspot für Oberboden 40 + 50 cm breit, mit Türöffnungs-Sensor 2er Set LED Einbauspot für Oberboden 80 + 100 cm breit mit Türöffnungs-Sensor	021501 021502
--	----------------------------------	--	--------------------------------

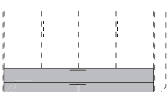
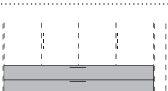
Ansicht	Warenbeschreibung	Bestell-Nr.
	Spiegeltür (nicht flächenbündig)	07001
	Bitte Menge und Position von links nach rechts angeben!	
	Parsolglastür mit Alurahmen, schwarz seidenmatt Nur bei Drehtüren und nicht über Schubkästen oder bei Eckschränken. Jede Tür mit Griff, schwarz seidenmatt (108,5cm) Keine Verwendung von Weitwinkelscharnieren möglich!	222,9 07006 238,9 07007
	Bitte Menge und Position von links nach rechts angeben!	
	Aufpreis Schranktür in Furnier	07141
	Bitte Menge und Position von links nach rechts angeben!	
	Aufpreis 2x Schubkastenvorderstück 40 + 50 cm breit in Furnier	07132
	Aufpreis 3x Schubkastenvorderstück 40 + 50 cm breit in Furnier	07133
	Aufpreis 2x Schubkastenvorderstück 80 + 100 cm breit in Furnier	07152
	Aufpreis 3x Schubkastenvorderstück 80 + 100 cm breit in Furnier	07153
	Aufpreis 2x Schubkastenvorderstück 150 + 200 cm breit in Furnier	07182
	Aufpreis 3x Schubkastenvorderstück 150 + 200 cm breit in Furnier	07183

Bestellbeispiel



Front: Lack Bianco Weiß matt
 Korpus: Lack Bianco Weiß matt
 Absetzung: keine Angabe
 Griff: Griff 0281 Anthrazit 108,5 cm
 Kranz: Seitenwange
 Kranzfarbe: Kernnussbaum

1538 Schrank 5-trg., 2x 150er Schubkästen mittig
 07563 2er Set Seitenwangen
 in **Kranzausführung**
 07182 Aufpreis 2 Schubkastenvorderstücke, 150 + 200 cm,
 in Furnier Kernnussbaum
 3x 07141 Schranktür 4, 5,+6 in Furnier Kernnussbaum

Diverse Sonderanfertigungen auf Anfrage, gegen Aufpreis, möglich!

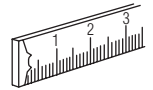











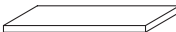
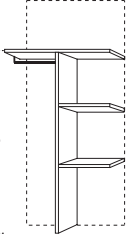
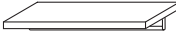
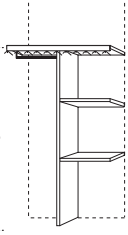

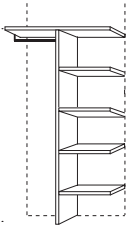

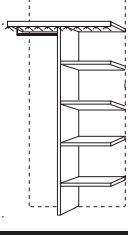

Ansicht	Warenbeschreibung	Bestell-Nr.
	Schrankbreitenkürzung je 1-türiges Element je 2-türiges Element	0809 0810
	Aufpreis für Kürzung von zusätzlichen Einlegeböden zusätzlicher Aufpreis für Spiegeltürkürzung	0838 0819
	Schubkastenschrank- Breitenkürzung je 1-türiges Element je 2-türiges Element	08421 08422
	Aufpreis für Kürzung von zusätzlichen Einlegeböden zusätzlicher Aufpreis für Spiegeltürkürzung	0838 0819
	Schranktiefenkürzung je 1-bzw. 2-türigem Element Hinweis: Bei einer Schrankinnentiefe von 47,2- bis 31 cm handelt es sich um Wäscheschränke. Wir liefern serienmäßig eine 26 cm ausziehbare Kleiderstange je Element. 2 + 3-trg. Eckschränke nach Rücksprache mit dem Werk	0823
	Aufpreis für Kürzung von zusätzlichen Einlegeböden	0838
	Schrankhöhenkürzung je 1-türiges Element je 2-türiges Element	0811 0812
	zusätzlicher Aufpreis für Spiegeltürkürzung 2 + 3-trg. Eckschränke nach Rücksprache mit dem Werk	0819
	X = Schrankabschrägung hinten je 1-bzw. 2-türiges Element (Skizze und genaue Raummaße (X) angeben!)	0825
	Schrankabschrägung hinten inkl. Höhenkürzung für 1-türiges Element Schrankabschrägung hinten inkl. Höhenkürzung für 2-türiges Element	0894 0895
	Eckschränke nach Rücksprache mit dem Werk	
	X = Schrankabschrägung seitlich nur bei 1-trg. Schrankelement (Skizze und genaue Raummaße (X) angeben!) (bei Spiegeltüren nicht möglich!) Alle geschrägte Elemente werden mit Weitwinkelscharnieren 135° ausgeliefert. Bei Schrägen unterhalb des Griffes nur nach Rücksprache mit dem Werk möglich! Lackierte Kanten immer in matt.	0824
	2 + 3-trg. Eckschränke nach Rücksprache mit dem Werk	
	Weitwinkelscharniere bis 155° für Schranktüren, nicht für Eckschränke	0835
	(nicht kombinierbar mit Kleiderlift) bei Weiterbau, mit Griff neben dem Weitwinkelscharnier, Öffnungswinkel nur bis 132° möglich	

Ansicht	Warenbeschreibung	B	H	T	Bestell-Nr.	PG 1	PG 2
	Aussenseite ohne Beschläge als Blendmaterial	2	222,9	59,2	0335		
		2	238,9	59,2	0336		

Schubkästen mit Selbsteinzug

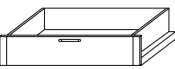
* Können aus technischen Gründen nicht in der Breite und Tiefe geändert werden!

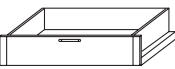
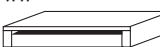
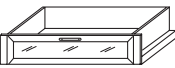
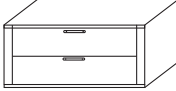
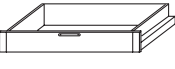
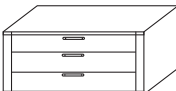
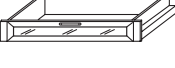



** Bei Falttürenchränken nur nach Rücksprache mit dem Werk!

Ansicht	Warenbeschreibung	Bestell-Nr.	Ansicht	Warenbeschreibung	Bestell-Nr.	
	Einlegeboden 40 cm breit 50 cm breit 80 cm breit 100 cm breit	0082 0001 0003 0002	 143 cm	Doppelfachunterteilung mit Mittelwand, rechts 2 Einlegeböden links 1 Kleiderstange	80 cm breit 100 cm breit 0544 0545	
	Einlegeboden mit Kleiderstange 40 cm breit 50 cm breit 80 cm breit 100 cm breit	0083 0051 0053 0052		 143 cm	Doppelfachunterteilung mit Mittelwand, rechts 2 Einlegeböden links 1 Kleiderstange oberer Boden mit Beleuchtungsblende	80 cm breit 100 cm breit 0569 0570
	Einlegeboden mit Beleuchtungsblende 1,1 Watt; 40 cm breit 1,4 Watt; 50 cm breit 2,4 Watt; 80 cm breit 3,0 Watt; 100 cm breit	0004 0005 0006 0007	 171 cm		Nicht möglich über Schubkästen	Doppelfachunterteilung mit Mittelwand, rechts 4 Einlegeböden links 1 Kleiderstange
	Kleiderstange für Einlegeboden 40 cm breit 50 cm breit 80 cm breit 100 cm breit	0240 0241 0242 0243		 171 cm	Nicht möglich über Schubkästen	Doppelfachunterteilung mit Mittelwand, rechts 4 Einlegeböden links 1 Kleiderstange oberer Boden mit Beleuchtungsblende
	Einlegeboden für Eckschrank 1-trg., 98 x 96 cm	0012			Eckschrank	0244
	Einlegeboden geschrägt für Start und Anbauecke 2-trg. 50cm 3-trg.li.100cm 3-trg.re.100cm	0031 0032 0033				schwenkbarer Kleiderbügelhalter zur Montage unter Boden 84 mm , vernickelt
	Einlegeboden für Anbauschränk, schräg	0042			Hemdenbrücke Höhe: 12,8 cm	
	Hemdenbrücke Höhe: 12,8 cm	0522 0523				Schubkasten inkl. Vollauszug mit Holzfront Höhe 19 cm
	Hosenauszugsboden mit Holzfront Höhe: 15,6 cm	80 cm breit 100 cm breit 0530 0531			Schubkasten inkl. Vollauszug mit Glaseinsatz Höhe 19 cm	
	Schubkasteneinsatz, inkl. Vollauszug, 2 Schubkästen mit Holzfront, Höhe 44,4 cm	50 cm breit 80 cm breit 100 cm breit 0517 0518 0520				Schubkasten inkl. Vollauszug mit Holzfront Höhe 13 cm
	Schubkasteneinsatz, inkl. Vollauszug, 3 kleinen Schubkästen mit Holzfront Höhe 44,4 cm	50 cm breit 80 cm breit 100 cm breit 0513 0514 0515			Schubkasten inkl. Vollauszug mit Glaseinsatz Höhe 13 cm	
	Schubkasteneinsatz, inkl. Vollauszug, 1 kleinen und 2 großen Schubkästen mit Glasfront Höhe 56,1 cm	80 cm breit 100 cm breit 0557 0559				Stableiste Höhe 3 cm
	Stableiste Höhe 3 cm	50 cm breit 80 cm breit 100 cm breit 0596 0597 0598				

-Folgende Schubkästen sind stapelbar!
Einlegeboden zur Abdeckung erforderlich!
-Nur für den unteren Schubkasten ist eine Stableiste für die Montage auf dem Sockelboden erforderlich!

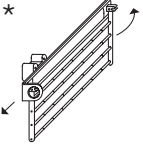
* Können aus technischen Gründen nicht in der Breite und Tiefe geändert werden!

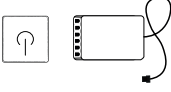
** Bei Falttüren Schränken nur nach Rücksprache mit dem Werk!

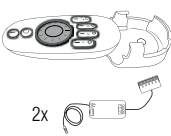
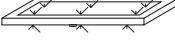
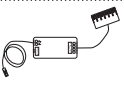
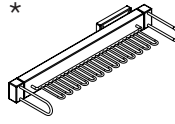
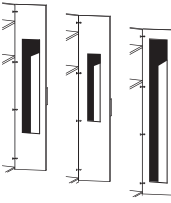
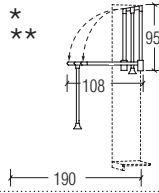
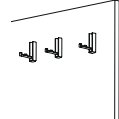
Ansicht	Warenbeschreibung	Bestell-Nr.	Ansicht	Warenbeschreibung	Bestell-Nr.
	LED-Innenbeleuchtung 6 LED neutral weiß mit Lithium Akku Ladekabel mit USB-Stecker und Mini-USB-Stecker (Batteriebetrieben)	0221		Krawattenhalter abklappbar und nach vorne ausziehbar Befestigung an der Schrankseite 50 cm lang, 20 cm hoch	0258
	USB-Netzgerät zum Laden	0220		Krawattenstange Breite 36 cm	0253
	Funkfernbedienung dimmbar (1 Sender, 1 Empfänger mit 6 Ausgängen für LED Stecker)	0605		Kleiderstange frei platzierbar	40 cm breit 0062 50 cm breit 0063 80 cm breit 0064 100 cm breit 0065
	4-Kanal Funkfernbedienung mit 2 Empfängern (bis zu 4 Empfänger möglich). Empfänger mit 6 Anschlüssen (bis zu 6 Beleuchtungen gleichzeitig schaltbar)	0606		Einlegeboden mit Glasflächenbeleuchtung und Bewegungsmelder	14 Watt, 100 cm breit 0077
	Zusätzlicher Empfänger für Funkfernbedienung, mit 6 Anschlüssen	0607		Gürtelhalter Tiefe: 52,5 cm Höhe: 8,5 cm	0576
	Tür-Innenspiegel Bei der Kombination: Weitwinkelscharniere und 40 cm breiten Schranktüren, nur Spiegel 0205 möglich.	33 x 125 cm 0201 22,5 x 90 cm 0205 30 x 190 cm 0207		Kleiderlift für Schränke Gebrauchstiefe 190 cm Belastbarkeit 10 kg	80 cm breit 0277 100 cm breit 0274
				3 Kleiderhaken, klappbar Breite: 1,8 cm Höhe: 7,1 cm Tiefe: 6,9 cm (ausgeklappt)	05463

Zubehör- Sets

für Drehtürenschränke
Schubkästen mit Selbststeuzug

Ansicht	Warenbeschreibung	Bestell-Nr.
	Zubehör - Set, bestehend aus: - Doppelfachunterteilung mit Mittelwand, rechts 2 Einlegeböden, links 1 Kleiderstange - Schubkasteneinsatz mit 1 kleinen und 2 großen Schubkästen mit Glasfront Höhe 56,1 cm - LED-Innenbeleuchtung, 6 LED neutral weiß mit Lithium Akku, Ladekabel mit USB-Stecker und Mini-USB-Stecker	100 cm breit 9012
	Zubehör - Set, bestehend aus: - Doppelfachunterteilung mit Mittelwand, rechts 2 Einlegeböden, links 1 Kleiderstange - Schubkasten, stapelbar mit Glaseinsatz, Höhe: 19,0 cm, Breit: 50 cm - Schubkasten, stapelbar mit Glaseinsatz, Höhe: 13,0 cm, Breit: 50 cm - Einlegeboden, Breit: 50 cm - Staubleiste, Breit: 50 cm	100 cm breit 9018

Loddenkemper

maXX. 300



Schwebetürenschränke



Die Leichtigkeit
des Schrank-Seins:
mit
eleganten Schwebetüren



Ausführungen:

Front:

Lack matt PG1
Lack Hochglanz PG1

Korpus:

Lack matt PG1
Lack Hochglanz PG1
Furnier PG2

Absetzung:

Lack matt
Lack Hochglanz
Furnier

Innenausführungen: Lack Biancaweiß matt /
Lack Schiefergrau matt

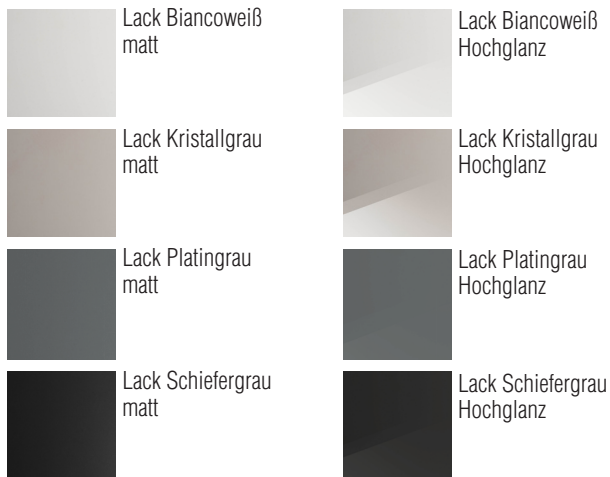

Griffe:



Kranzprofile und Beleuchtungen

Kranzprofil für Schwebetürenschränke

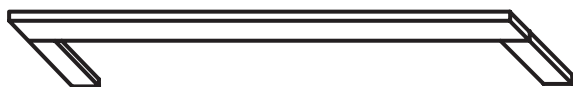

Kranzprofil STS 2-trg.
mit Kranzbeleuchtung „DUO“



Kranzprofil STS 3-trg.
mit Kranzbeleuchtung „ERGO“

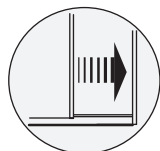

**Schwebetürenschränk inkl.-
Türdämpfung**

Standard-Inneneinteilung: je Element Innentiefe 55 cm
2 Einlegeböden und 1 Kleiderstange

□ = Front - Korpusausführung
■ = Absetzung

Diverse Sonderanfertigungen auf Anfragen, gegen Aufpreis, möglich!

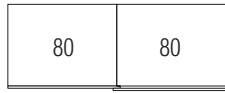

Schwebetürenschränk ohne Kranz



Schwebetürenschränk mit Kranz

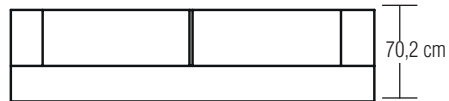

Schwebetürenschränk mit Kranz und Beleuchtung



Ansicht	Warenbeschreibung	B	H	T	Bestell-Nr.	PG 1	PG 2
	Kranzprofil für Schwebetürenschränk	Breite: 161,9 cm	+1	+5,6	+3,5	07348	
		Breite: 201,9 cm	+1	+5,6	+3,5	07349	
	LED- Einbauleuchte „Duo“ 2er Set, 7,2 Watt je Leuchte; EEK F für Schwebetürenschränke mit Kranz				022402		
	Schwebetürenschränk 2-trg. inkl. Dämpfung beim Öffnen und Schließen	161,9	224	62,00	134500		
		161,9	240	62,00	234500		
		201,9	224	62,00	137400		
		201,9	240	62,00	237400		
	Schwebetürenschränk 2-trg. Türen in Absetzung inkl. Dämpfung beim Öffnen und Schließen	161,9	224	62,00	134582		
		161,9	240	62,00	234582		
		201,9	224	62,00	137482		
		201,9	240	62,00	237482		

Standard-Inneneinteilung: je Element Innentiefe 55 cm
2 Einlegeböden und 1 Kleiderstange

□ = Front - Korpusausführung
■ = Absetzung

Diverse Sonderanfertigungen auf Anfragen, gegen Aufpreis, möglich!

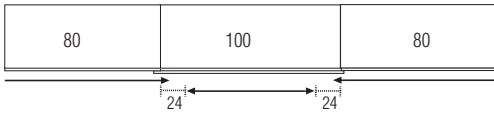
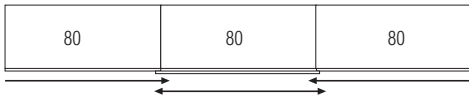

Das mittlere 100er Element ist nicht vollständig zu öffnen, weil die äußeren Elemente nur 80 cm breit sind.

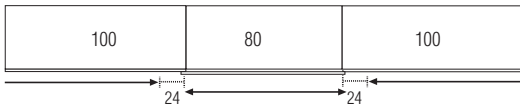

Die seitlichen 100er Elemente sind nicht vollständig zu öffnen, weil das mittlere Element nur 80 cm breit ist.

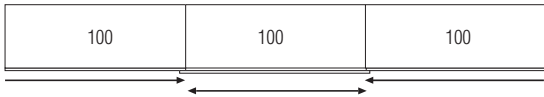

Schwebetürenschränk ohne Kranz



Schwebetürenschränk mit Kranz



Schwebetürenschränk mit Kranz und Beleuchtung

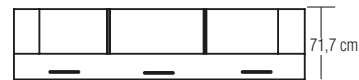

Ansicht	Warenbeschreibung	B	H	T	Bestell-Nr.	PG 1	PG 2
	Kranzprofil Schwebetürenschränk	Breite: 242,1 cm	+1	+4,6	+5	07450	
		Breite: 262,1 cm	+1	+4,6	+5	07451	
		Breite: 282,1 cm	+1	+4,6	+5	07452	
		Breite: 302,1 cm	+1	+4,6	+5	07453	
	Schwebetürenschränk 3-trg. inkl. Dämpfung beim Öffnen und Schließen	241,9	224,8	66,7	134600		
		241,9	240,8	66,7	234600		
		261,9	224,8	66,7	135300		
		261,9	240,8	66,7	235300		
		281,9	224,8	66,7	135400		
		281,9	240,8	66,7	235400		
		301,9	224,8	66,7	135500		
		301,9	240,8	66,7	235500		



3er Set LED-Linearbeleuchtung „Ergo“ für Kranzprofil

021603

Standard-Inneneinteilung: je Element
2 Einlegeböden und 1 Kleiderstange

□ = Front - Korpusausführung

■ = Absetzung

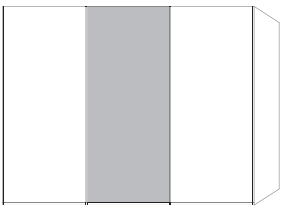
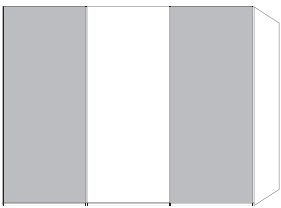
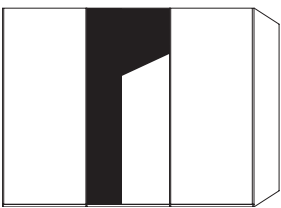







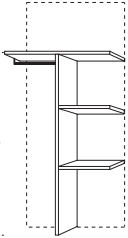
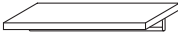
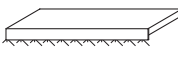
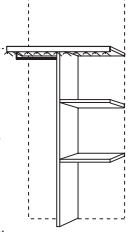

Ansicht	Warenbeschreibung	B	H	T	Bestell-Nr.	PG 1	PG 2
	Schwebetürenschränk 3-trg. Türen in Absetzung inkl. Dämpfung beim Öffnen und Schließen	241,9	224,8	66,7	134683		
		241,9	240,8	66,7	234683		
		261,9	224,8	66,7	135383		
		261,9	240,8	66,7	235383		
		281,9	224,8	66,7	135483		
		281,9	240,8	66,7	235483		
		301,9	224,8	66,7	135583		
		301,9	240,8	66,7	235583		
	Schwebetürenschränk 3-trg. 2. Tür in Absetzung inkl. Dämpfung beim Öffnen und Schließen	241,9	224,8	66,7	134681		
		241,9	240,8	66,7	234681		
		261,9	224,8	66,7	135381		
		261,9	240,8	66,7	235381		
		281,9	224,8	66,7	135481		
		281,9	240,8	66,7	235481		
		301,9	224,8	66,7	135581		
		301,9	240,8	66,7	235581		
	Schwebetürenschränk 3-trg. 1. + 3. Tür in Absetzung inkl. Dämpfung beim Öffnen und Schließen	241,9	224,8	66,7	134682		
		241,9	240,8	66,7	234682		
		261,9	224,8	66,7	135382		
		261,9	240,8	66,7	235382		
		281,9	224,8	66,7	135482		
		281,9	240,8	66,7	235482		
		301,9	224,8	66,7	135582		
		301,9	240,8	66,7	235582		
	Schwebetürenschränk 3-trg. 2. Tür mit Spiegel inkl. Dämpfung beim Öffnen und Schließen	241,9	224,8	66,7	134603		
		241,9	240,8	66,7	234603		
		261,9	224,8	66,7	135303		
		261,9	240,8	66,7	235303		
		281,9	224,8	66,7	135403		
		281,9	240,8	66,7	235403		
		301,9	224,8	66,7	135503		
		301,9	240,8	66,7	235503		

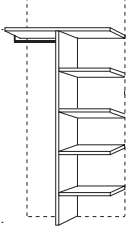
Ausführung: Lack Biancoweiß matt / Lack Schiefergrau matt

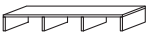
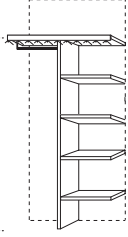
Vorderstücke innen wie außen
Schubkasteninnenkorpus - Dekor Moon Grey

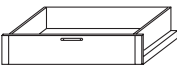
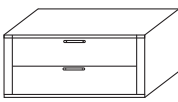
* **Können aus technischen Gründen nicht in der Breite und Tiefe geändert werden!**

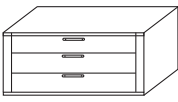
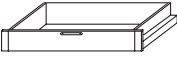
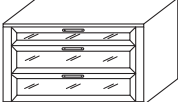
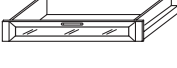
Schubkästen mit Selbststeinzug

Ansicht	Warenbeschreibung	Bestell-Nr.	Ansicht	Warenbeschreibung	Bestell-Nr.
	Einlegeboden 40 cm breit 50 cm breit 80 cm breit 100 cm breit	0082 0001 0003 0002		Doppelfachunterteilung mit Mittelwand, rechts 2 Einlegeböden links 1 Kleiderstange 80 cm breit 100 cm breit	0544 0545
	Einlegeboden mit Kleiderstange 40 cm breit 50 cm breit 80 cm breit 100 cm breit	0083 0051 0053 0052		Nicht möglich über Schubkästen	
	Einlegeboden mit Beleuchtungsblende 1,4 Watt; 50 cm breit 2,4 Watt; 80 cm breit 3,0 Watt; 100 cm breit	0005 0006 0007		Doppelfachunterteilung mit Mittelwand, rechts 2 Einlegeböden links 1 Kleiderstange oberer Boden mit Beleuchtungsblende 80 cm breit 100 cm breit	0569 0570
in Doppelfachunterteilung nicht einsetzbar				Nicht möglich über Schubkästen	
	Kleiderstange für Einlegeboden 50 cm breit 80 cm breit 100 cm breit	0241 0242 0243		Doppelfachunterteilung mit Mittelwand, rechts 4 Einlegeböden links 1 Kleiderstange 80 cm breit 100 cm breit	0272 0275
	schwenkbarer Kleiderbügelhalter zur Montage unter Boden 84 mm, vernickelt	0590		Nicht möglich über Schubkästen	
	Hemdenbrücke Höhe: 12,8 cm 80 cm breit 100 cm breit	0522 0523		Doppelfachunterteilung mit Mittelwand, rechts 4 Einlegeböden links 1 Kleiderstange oberer Boden mit Beleuchtungsblende 80 cm breit 100 cm breit	0260 0261
*				Nicht möglich über Schubkästen	
-Folgende Schubkästen sind stapelbar! Einlegeboden zur Abdeckung erforderlich! -Nur für den unteren Schubkasten ist eine Staubleiste für die Montage auf dem Sockelboden erforderlich!					
	Hosenauszugsboden mit Holzfront Höhe: 15,6 cm 80 cm breit 100 cm breit	0530 0531		Schubkasten inkl. Vollauszug mit Holzfront Höhe 19 cm 50 cm breit 80 cm breit 100 cm breit	0566 0567 0568
	Schubkasteneinsatz, inkl. Vollauszug, 2 Schubkästen mit Holzfront, Höhe 44,4 cm 50 cm breit 80 cm breit 100 cm breit	0517 0518 0520		Schubkasten inkl. Vollauszug mit Glaseinsatz Höhe 19 cm 50 cm breit 80 cm breit 100 cm breit	0572 0573 0574
	Schubkasteneinsatz, inkl. Vollauszug, 3 kleinen Schubkästen mit Holzfront Höhe 44,4 cm 50 cm breit 80 cm breit 100 cm breit	0513 0514 0515		Schubkasten inkl. Vollauszug mit Holzfront Höhe 13 cm 50 cm breit 80 cm breit 100 cm breit	0587 0588 0589
	Schubkasteneinsatz, inkl. Vollauszug, 1 kleinen und 2 großen Schubkästen mit Glasfront Höhe 56,1 cm 80 cm breit 100 cm breit	0557 0559		Schubkasten inkl. Vollauszug mit Glaseinsatz Höhe 13 cm 50 cm breit 80 cm breit 100 cm breit	0592 0593 0594
				Staubleiste Höhe 3 cm 50 cm breit 80 cm breit 100 cm breit	0596 0597 0598





Alle Maße sind Zirkamaße in cm / Konstruktions-, Farb- und Materialänderungen im Rahmen des technischen Fortschritts sowie evtl. Druck und Preisfehler vorbehalten

Ausführung: Lack Biancoweiß matt / Lack Schiefergrau matt

Vorderstücke innen wie außen
Schubkasteninnenkorpus - Dekor Moon Grey

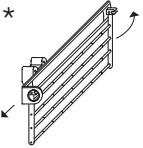
* **Können aus technischen Gründen nicht in der Breite und Tiefe geändert werden!**

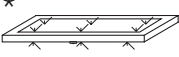
Schubkästen mit Selbsteinzug

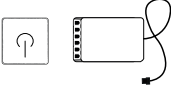
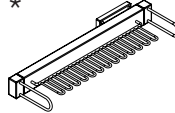
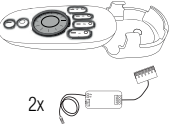
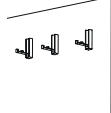
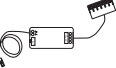
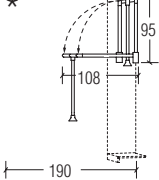
Ansicht	Warenbeschreibung	Bestell-Nr.	Ansicht	Warenbeschreibung	Bestell-Nr.
	LED-Innenbeleuchtung 6 LED neutral weiß mit Lithium Akku Ladekabel mit USB-Stecker und Mini-USB-Stecker (Batteriebetrieben)	0221		Krawattenhalter abklappbar und nach vorne ausziehbar Befestigung an der Schrankseite 50 cm lang, 20 cm hoch (kann nicht an mittlere Mittelseite montiert werden)	0258
	USB-Netzgerät zum Laden	0220		Krawattenstange Breite 36 cm	0253
	Einlegeboden mit Glasflächenbeleuchtung und Bewegungsmelder	14 Watt, 100 cm breit 0077		Kleiderstange frei platzierbar	40 cm breit 0062 50 cm breit 0063 80 cm breit 0064 100 cm breit 0065
	Funkfernbedienung dimmbar (1 Sender, 1 Empfänger mit 6 Ausgängen für LED Stecker)	0605		Gürtelhalter Tiefe: 52,5 cm Höhe: 8,5 cm (kann nicht an mittlere Mittelseite montiert werden)	0576
	4-Kanal Funkfernbedienung mit 2 Empfängern (bis zu 4 Empfänger möglich). Empfänger mit 6 Anschlüssen (bis zu 6 Beleuchtungen gleichzeitig schaltbar)	0606		3 Kleiderhaken, klappbar Breite: 1,8 cm Höhe: 7,1 cm Tiefe: 6,9 cm (ausgeklappt)	05463
	Zusätzlicher Empfänger für Funkfernbedienung, mit 6 Anschlüssen	0607		Kleiderlift für Schränke Gebrauchstiefe 190 cm Belastbarkeit 10 kg	80 cm breit 0277 100 cm breit 0274

Zubehör- Sets

Schubkästen mit Selbsteinzug

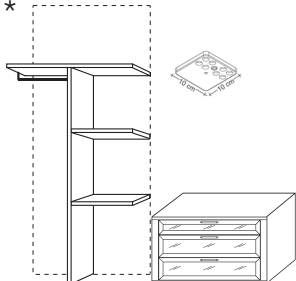
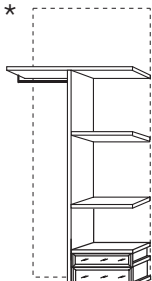
Ansicht	Warenbeschreibung	Bestell-Nr.
	Zubehör - Set, bestehend aus: - Doppelfachunterteilung mit Mittelwand, rechts 2 Einlegeböden, links 1 Kleiderstange - Schubkasteneinsatz mit 1 kleinen und 2 großen Schubkästen mit Glasfront Höhe 56,1 cm - LED-Innenbeleuchtung, 6 LED neutral weiß mit Lithium Akku, Ladekabel mit USB-Stecker und Mini-USB-Stecker	100 cm breit 9012
	Zubehör - Set, bestehend aus: - Doppelfachunterteilung mit Mittelwand, rechts 2 Einlegeböden, links 1 Kleiderstange - Schubkasten, stapelbar mit Glaseinsatz, Höhe: 19,0 cm, Breit: 50 cm - Schubkasten, stapelbar mit Glaseinsatz, Höhe: 13,0 cm, Breit: 50 cm - Einlegeboden, Breit: 50 cm - Staubleiste, Breit: 50 cm	100 cm breit 9018

Loddenkemper

maXX. 400



Kombinationsschränke

Ausführungen:

Front:

Lack matt PG1
Lack Hochglanz PG1

Furnier gegen Aufpreis

Korpus:

Lack matt PG1
Lack Hochglanz PG1

Furnier PG2

Kranzfarbe:

Lack matt PG1
Lack Hochglanz PG1

Furnier PG2

Innenausführungen: Lack Biancoweiß matt / Lack Schiefergrau matt

lackierte Fronten - Farbe: innen wie außen, innen immer Lack matt
furnierte Fronten - innen wie außen
Schubkasteninnenkorpus - Dekor Moon Grey

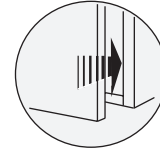
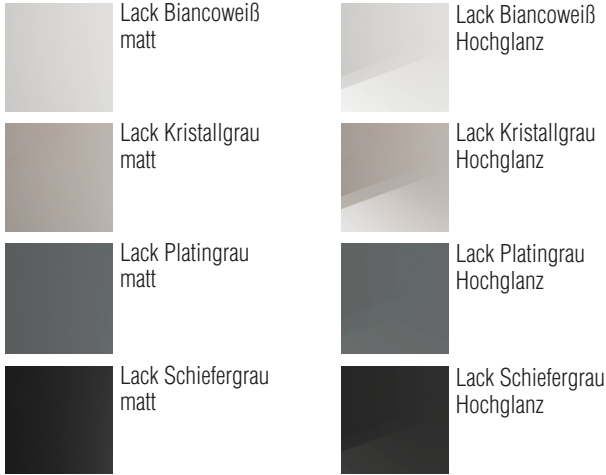

Drehtüren mit integrierter Dämpfung

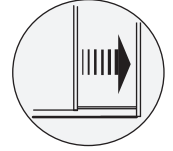







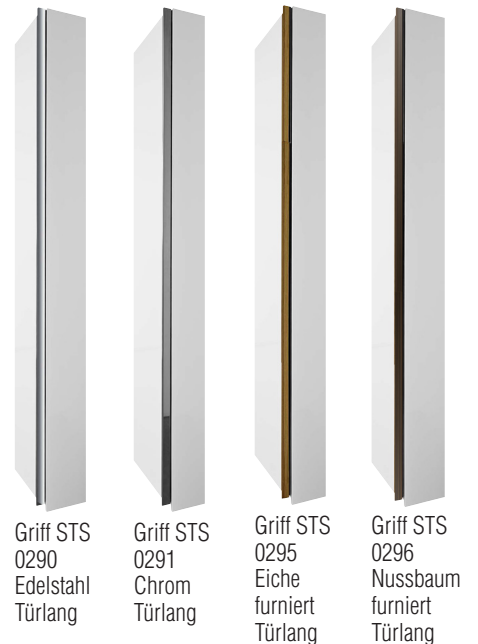
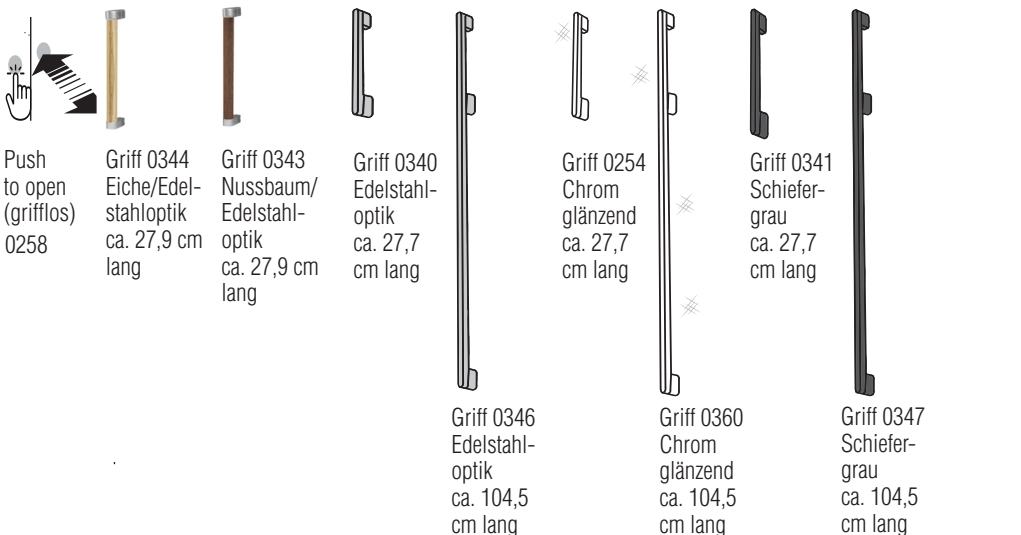
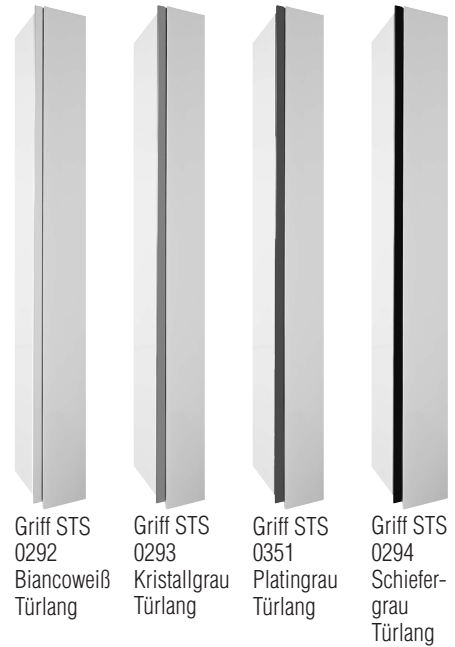
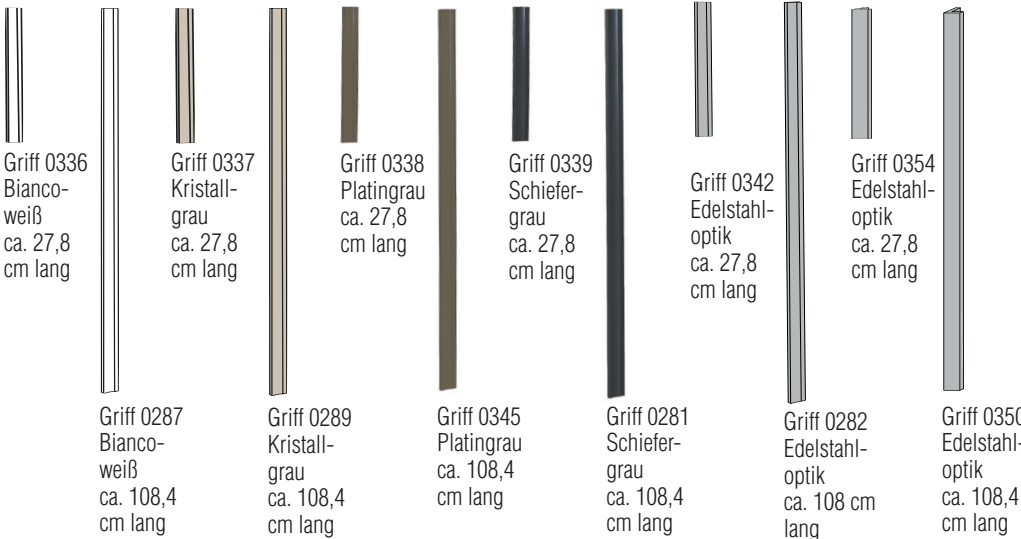



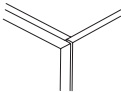

Schwebetürenschränk inkl. Türdämpfung

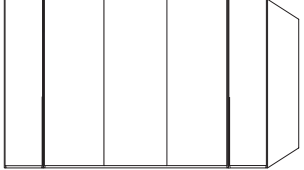
Griffe: Schwebetürenschränk

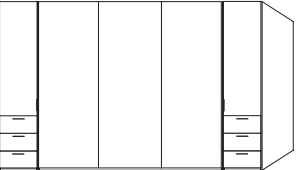
Griffe: Drehtürenschränk

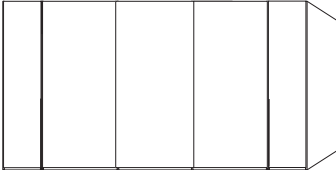









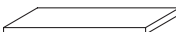
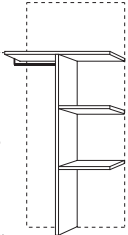

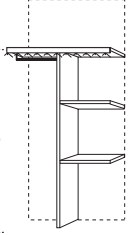
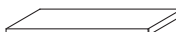
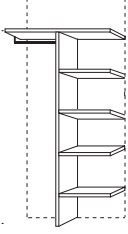

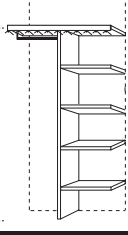

**Standard-Inneneinteilung: je Element
2 Einlegeböden und 1 Kleiderstange**
Innentiefe 55 cm

Ansicht	Warenbeschreibung	B	H	T	Bestell-Nr.	PG 1	PG 2
	2er Set Seitenwangen in Kranzausführung	+4,6	222,9	+0,2	07516		
		+4,6	238,9	+0,2	07526		
	Kranzprofil für Kombinationsschrank	+1	+4,6	+5	07400		
	Breite: 345,9 cm						
	Breite: 405,9 cm	+1	+2,8	+5	07403		
	5er Set LED-Linearbeleuchtung „Ergo“ für Kranzprofil je Beleuchtung 3200 - 3500 Kelvin / 96 Lumen				021605		
	3er Set LED-Linearbeleuchtung „Ergo“ für Kranzprofil je Beleuchtung 3200 - 3500 Kelvin / 96 Lumen				021603		
	Kombinationsschrank (Dreh- und Schwebetüren) 2 Drehtüren außen inkl. Dämpfung Schwebetürenschrack 3-trg. inkl. Dämpfung beim Öffnen und Schließen	345,9	224,8	66,7	192300		
		345,9	240,8	66,7	292300		
	Aufpreis 3x Schwebetürfront in Furnier				07173		
	Aufpreis 2x Kombinationsschranktür in Furnier				07142		
	Kombinationsschrank (Dreh- und Schwebetüren) 2 Drehtüren inkl. Dämpfung + je 3 Schubkästen außen, Schwebetürenschrack 3-trg. inkl. Dämpfung beim Öffnen und Schließen	345,9	224,8	66,7	193300		
		345,9	240,8	66,7	293300		
	Aufpreis 3x Schwebetürfront in Furnier				07173		
	Aufpreis 2x Kombinationsschranktür in Furnier				07142		
	Aufpreis 2 x 3 Schubkastenvorderstück 40 + 50 cm breit in Furnier				07136		
	Kombinationsschrank (Dreh- und Schwebetüren) 2 Drehtüren außen inkl. Dämpfung Schwebetürenschrack 3-trg. inkl. Dämpfung beim Öffnen und Schließen	405,9	224,8	66,7	192500		
		405,9	240,8	66,7	292500		
	Aufpreis 3x Schwebetürfront in Furnier				07173		
	Aufpreis 2x Kombinationsschranktür in Furnier				07142		
	Kombinationsschrank (Dreh- und Schwebetüren) 2 Drehtüren inkl. Dämpfung + je 3 Schubkästen außen, Schwebetürenschrack 3-trg. inkl. Dämpfung beim Öffnen und Schließen	405,9	224,8	66,7	193500		
		405,9	240,8	66,7	293500		
	Aufpreis 3x Schwebetürfront in Furnier				07173		
	Aufpreis 2x Kombinationsschranktür in Furnier				07142		
	Aufpreis 2 x 3 Schubkastenvorderstück 40 + 50 cm breit in Furnier				07136		

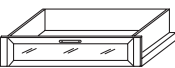

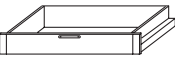
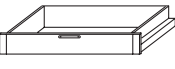
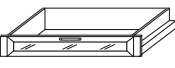

Schubkästen mit Selbsteinzug

* Können aus technischen Gründen nicht in der Breite und Tiefe geändert werden!

Ansicht	Warenbeschreibung	Bestell-Nr.	Ansicht	Warenbeschreibung	Bestell-Nr.
	Einlegeboden 40 cm breit 50 cm breit 80 cm breit 100 cm breit	0082 0001 0003 0002		Doppelfachunterteilung mit Mittelwand, rechts 2 Einlegeböden links 1 Kleiderstange	80 cm breit 0544 100 cm breit 0545
	Einlegeboden mit Kleiderstange 40 cm breit 50 cm breit 80 cm breit 100 cm breit	0083 0051 0053 0052		Doppelfachunterteilung mit Mittelwand, rechts 2 Einlegeböden links 1 Kleiderstange oberer Boden mit Beleuchtungsblende	80 cm breit 0569 100 cm breit 0570
 in Doppelfachunterteilung nicht einsetzbar	Einlegeboden mit Beleuchtungsblende 1,4 Watt; 50 cm breit 2,4 Watt; 80 cm breit 3,0 Watt; 100 cm breit	0005 0006 0007		Doppelfachunterteilung mit Mittelwand, rechts 4 Einlegeböden links 1 Kleiderstange	80 cm breit 0272 100 cm breit 0275
	Kleiderstange für Einlegeboden 50 cm breit 80 cm breit 100 cm breit	0241 0242 0243		Doppelfachunterteilung mit Mittelwand, rechts 4 Einlegeböden links 1 Kleiderstange oberer Boden mit Beleuchtungsblende	80 cm breit 0260 100 cm breit 0261
	schwenkbarer Kleiderbügelhalter zur Montage unter Boden 84 mm, vernickelt	0590		Hemdenbrücke Höhe: 12,8 cm	80 cm breit 0522 100 cm breit 0523
	Hosenauszugsboden mit Holzfront Höhe: 15,6 cm	0530 0531	-Folgende Schubkästen sind stapelbar! Einlegeboden zur Abdeckung erforderlich! -Nur für den unteren Schubkasten ist eine Staubleiste für die Montage auf dem Sockelboden erforderlich!		
	Schubkasteneinsatz, inkl. Vollauszug, 2 Schubkästen mit Holzfront, Höhe 44,4 cm	50 cm breit 0517 80 cm breit 0518 100 cm breit 0520		Schubkasten inkl. Vollauszug mit Holzfront Höhe 19 cm	50 cm breit 0566 80 cm breit 0567 100 cm breit 0568
	Schubkasteneinsatz, inkl. Vollauszug, 3 kleinen Schubkästen mit Holzfront Höhe 44,4 cm	50 cm breit 0513 80 cm breit 0514 100 cm breit 0515		Schubkasten inkl. Vollauszug mit Glaseinsatz Höhe 19 cm	50 cm breit 0572 80 cm breit 0573 100 cm breit 0574
	Schubkasteneinsatz, inkl. Vollauszug, 1 kleinen und 2 großen Schubkästen mit Glasfront Höhe 56,1 cm	80 cm breit 0557 100 cm breit 0559		Schubkasten inkl. Vollauszug mit Holzfront Höhe 13 cm	50 cm breit 0587 80 cm breit 0588 100 cm breit 0589
				Schubkasten inkl. Vollauszug mit Glaseinsatz Höhe 13 cm	50 cm breit 0592 80 cm breit 0593 100 cm breit 0594
				Staubleiste Höhe 3 cm	50 cm breit 0596 80 cm breit 0597 100 cm breit 0598

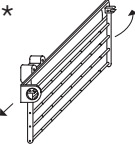
Alle Maße sind Zirkumaße in cm / Konstruktions-, Farb- und Materialänderungen im Rahmen des technischen Fortschritts sowie evtl. Druck und Preisfehler vorbehalten

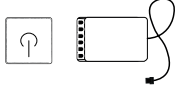
* Können aus technischen Gründen nicht in der Breite und Tiefe geändert werden!

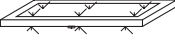
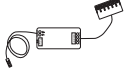
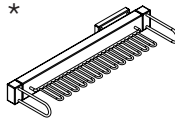
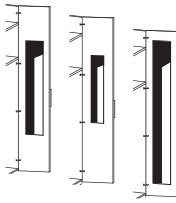
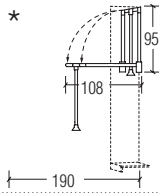
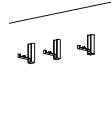
Ansicht	Warenbeschreibung	Bestell-Nr.	Ansicht	Warenbeschreibung	Bestell-Nr.
	LED-Innenbeleuchtung 6 LED neutral weiß mit Lithium Akku Ladekabel mit USB-Stecker und Mini-USB-Stecker (Batteriebetrieben)	0221		Krawattenhalter abklappbar und nach vorne ausziehbar Befestigung an der Schrankseite 50 cm lang, 20 cm hoch (kann nicht an mittlere Mittelseite vom STS montiert werden)	0258
	USB-Netzgerät zum Laden	0220		Krawattenstange Breite 36 cm	0253
	Funkfernbedienung dimmbar (1 Sender, 1 Empfänger mit 6 Ausgängen für LED Stecker)	0605		Kleiderstange frei platzierbar 40 cm breit 50 cm breit 80 cm breit 100 cm breit	0062 0063 0064 0065
	4-Kanal Funkfernbedienung mit 2 Empfängern (bis zu 4 Empfänger möglich). Empfänger mit 6 Anschlüssen (bis zu 6 Beleuchtungen gleichzeitig schaltbar)	0606		Einlegeboden mit Glasflächenbeleuchtung und Bewegungsmelder	14 Watt, 100 cm breit 0077
	Zusätzlicher Empfänger für Funkfernbedienung, mit 6 Anschlüssen	0607		Gürtelhalter Tiefe: 52,5 cm Höhe: 8,5 cm (kann nicht an mittlere Mittelseite vom STS montiert werden)	0576
	Tür-Innenspiegel 33 x 125 cm 22,5 x 90 cm Bei der Kombination: Weitwinkelscharniere und 40 cm breiten Schranktüren, nur Spiegel 0205 möglich.	0201 0205 0207		Kleiderlift für Schränke Gebrauchstiefe 190 cm Belastbarkeit 10 kg	80 cm breit 100 cm breit 0277 0274
				3 Kleiderhaken, klappbar Breite: 1,8 cm Höhe: 7,1 cm Tiefe: 6,9 cm (ausgeklappt)	05463

Zubehör- Sets

für Drehtürenschränke
Schubkästen mit Selbsteinzug

Ansicht	Warenbeschreibung	Bestell-Nr.
	Zubehör - Set, bestehend aus: - Doppelfachunterteilung mit Mittelwand, rechts 2 Einlegeböden, links 1 Kleiderstange - Schubkasteneinsatz mit 1 kleinen und 2 großen Schubkästen mit Glasfront Höhe 56,1 cm - LED-Innenbeleuchtung, 6 LED neutral weiß mit Lithium Akku, Ladekabel mit USB-Stecker und Mini-USB-Stecker	100 cm breit 9012
	Zubehör - Set, bestehend aus: - Doppelfachunterteilung mit Mittelwand, rechts 2 Einlegeböden, links 1 Kleiderstange - Schubkasten, stapelbar mit Glaseinsatz, Höhe: 19,0 cm, Breit: 50 cm - Schubkasten, stapelbar mit Glaseinsatz, Höhe: 13,0 cm, Breit: 50 cm - Einlegeboden, Breit: 50 cm - Staubleiste, Breit: 50 cm	100 cm breit 9018

Loddenkemper

maXX. 500



begehbarer Schrankraum

Kostenlose Höhenkürzungen in 2 cm Schritten bei Schrankhöhe 264,5 cm

In der Höhe und in der Breite müssen bei der Nischenplanung je 2 cm Luft in der Höhe wie in der Breite berücksichtigt werden.



Lack Biancoweiß
matt

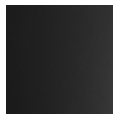

Lack Schiefergrau
matt



Innenausführungen: Lack Biancoweiß matt /
Lack Schiefergrau matt

Vorderstücke innen wie außen
Schubkasteninnenkorpus - Dekor Moon Grey

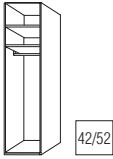
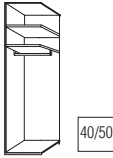
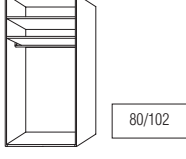
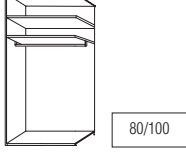
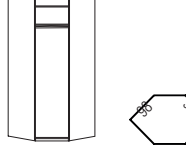
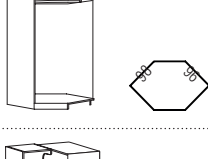
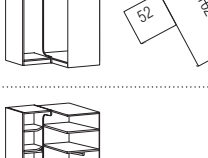
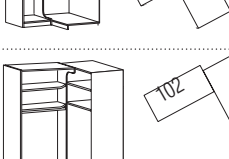

Freiheit in den Außenmaßen ist das Eine,
Freiheit in der Innengestaltung ist das Andere.
Mit maXX. läßt sich jeder Kubikzentimeter
Stauraum bestmöglich ausschöpfen.

Standard-Inneneinteilung: je Element 2 Einlegeböden und 1 Kleiderstange

Ansicht	Warenbeschreibung	B	H	T	Bestell-Nr.
	Startelement 2 Außenseiten	42	222,9	57,5	0921
		52	222,9	57,5	0925
		42	238,9	57,5	0931
		52	238,9	57,5	0935
		42	264,5	57,5	0911
		52	264,5	57,5	0912
	Anbauelement 1 Mittelseite	40	222,9	57,5	0946
		50	222,9	57,5	0945
		40	238,9	57,5	0956
		50	238,9	57,5	0955
		40	264,5	57,5	0913
		50	264,5	57,5	0914
	Startelement 2 Außenseiten	82	222,9	57,5	0966
		102	222,9	57,5	0965
		82	238,9	57,5	0976
		102	238,9	57,5	0975
		82	264,5	57,5	0926
		102	264,5	57,5	0927
	Anbauelement 1 Mittelseite	80	222,9	57,5	0986
		100	222,9	57,5	0985
		80	238,9	57,5	0996
		100	238,9	57,5	0995
		80	264,5	57,5	0928
		100	264,5	57,5	0929
	Eck-Startelement 2 Außenseiten	98	222,9	96	0967
		98	238,9	96	0977
		98	264,5	98	0901
	Eck-Anbauelement 1 Mittelseite	98	222,9	96	0987
		98	238,9	96	0997
		98	264,5	96	0902
	Startecke 2-trg., 1 Schrank links, inkl. 2 Böden (ca 50 cm breit) abgeschrägt mit 1 Kleiderstange, 1 Schrank rechts, inkl. 2 Standardböden (ca. 100 cm breit) mit 1 Kleiderstange inkl. 1 Mittelseite, 2 Außenseiten	109,2	222,9	111	0904
		109,2	238,9	111	0917
		109,2	264,5	111	0979
	Anbauecke 2-trg., 1 Schrank links, inkl. 2 Böden (ca 50 cm breit) abgeschrägt mit 1 Kleiderstange, 1 Schrank rechts, inkl. 2 Standardböden (ca. 100 cm breit) mit 1 Kleiderstange inkl. 2 Mittelseiten	109,2	222,9	109	0905
		109,2	238,9	109	0918
		109,2	264,5	109	0980
	Startecke 3-trg., 1 Schrank links, inkl. 2 Böden (ca 100 cm breit) abgeschrägt +1 Kleiderstange, 1 Schrank rechts, inkl. 2 Standardböden (ca. 100 cm breit) +1 Kleiderstange inkl. 1 Mittelseite, 2 Außenseiten	159,2	222,9	111	0906
		159,2	238,9	111	0919
		159,2	264,5	111	0981
	Startecke wie oben jedoch spiegelbildlich	111	222,9	159,2	0915
		111	238,9	159,2	0916
		111	264,5	159,2	0983

Alle Maße sind Zirkamaße in cm / Konstruktions-, Farb- und Materialänderungen im Rahmen des technischen Fortschritts sowie evtl. Druck und Preisfehler vorbehalten

Standard-Inneneinteilung: je Element 2 Einlegeböden und 1 Kleiderstange

Ansicht	Warenbeschreibung	B	H	T	Bestell-Nr.	PG 1
	Anbauecke 3-trg., 1 Schrank links, inkl. 2 Böden(ca 100 cm breit) abgeschrägt +1Kleiderstange, 1 Schrank rechts, inkl. 2 Standardböden(ca. 100 cm breit) +1Kleiderstange inkl. 2 Mittelseiten	159,2	222,9	109	0907	
		159,2	238,9	109	0920	
		159,2	264,5	109	0982	
	Anbauecke wie oben jedoch spiegelbildlich	109	222,9	159,2	0922	
		109	238,9	159,2	0923	
		109	264,5	159,2	0984	
	Wandpaneel zur Verblendung der Schrankrückseiten ohne Nut und Feder	65	222,9	1,5	5617	
		86	222,9	1,5	5618	
		109	222,9	1,5	5616	
		65	238,9	1,5	5967	
		86	238,9	1,5	5968	
		109	238,9	1,5	5966	
	65	264,5	1,5	5970		
	86	264,5	1,5	5971		
	109	264,5	1,5	5972		

Diverse Sonderanfertigungen auf Anfrage, gegen Aufpreis, möglich!

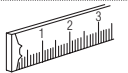



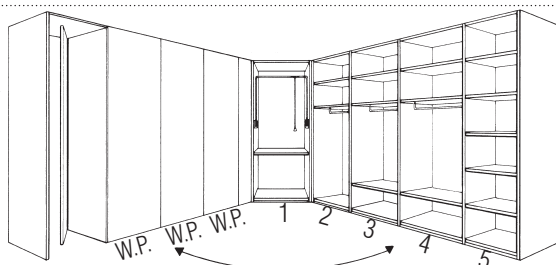







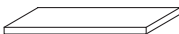
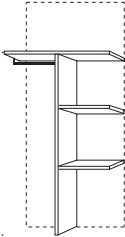

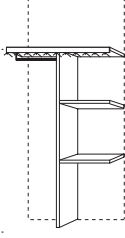
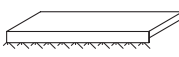
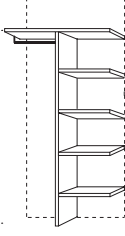

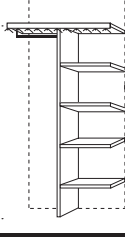

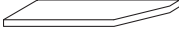



Ansicht	Warenbeschreibung	Bestell-Nr.
	Schrankbreitenkürzung pro Element	0886
	Schranktiefenkürzung pro Element	0823
	Schrankhöhenkürzung pro Element Höhe: 222,9 + 238,9 cm	0889
	Schrankabschrägung hinten pro Element Skizze mit genauen Raummaßen (x) erforderlich.	0888
	Schrankabschrägung seitlich pro Element Skizze mit genauen Raummaßen (x) erforderlich.	0887



- W.P. = Wandpaneel
- 1 = Startelement
- 2 = Startelement
- 3 = Anbauelement
- 4 = Anbauelement
- 5 = Anbauelement mit Breitenkürzung



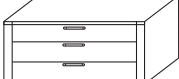
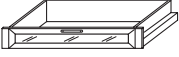
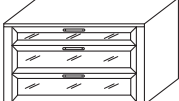

Schubkästen mit Selbsteinzug

* Können aus technischen Gründen nicht in der Breite und Tiefe geändert werden!

Ansicht	Warenbeschreibung	Bestell-Nr.	Ansicht	Warenbeschreibung	Bestell-Nr.	
	Einlegeboden 40 cm breit 50 cm breit 80 cm breit 100 cm breit	0082 0001 0003 0002	 143 cm	Doppelfachunterteilung mit Mittelwand, rechts 2 Einlegeböden links 1 Kleiderstange	80 cm breit 100 cm breit 0544 0545	
	Einlegeboden mit Kleiderstange 40 cm breit 50 cm breit 80 cm breit 100 cm breit	0083 0051 0053 0052		 143 cm	Doppelfachunterteilung mit Mittelwand, rechts 2 Einlegeböden links 1 Kleiderstange oberer Boden mit Beleuchtungsblende	80 cm breit 100 cm breit 0569 0570
	Einlegeboden mit Beleuchtungsblende 1,1 Watt; 40 cm breit 1,4 Watt; 50 cm breit 2,4 Watt; 80 cm breit 3,0 Watt; 100 cm breit	0004 0005 0006 0007	 171 cm		Nicht möglich über Schubkästen	Doppelfachunterteilung mit Mittelwand, rechts 4 Einlegeböden links 1 Kleiderstange
	Kleiderstange für Einlegeboden 40 cm breit 50 cm breit 80 cm breit 100 cm breit	0240 0241 0242 0243		 171 cm	Eckschrank	0244
	Einlegeboden für Eckschrank 1-trg., 98 x 96 cm	0012	 171 cm		Nicht möglich über Schubkästen	Doppelfachunterteilung mit Mittelwand, rechts 4 Einlegeböden links 1 Kleiderstange oberer Boden mit Beleuchtungsblende
	Einlegeboden geschrägt für Start und Anbauecke 2-trg. 50cm 3-trg.li.100cm 3-trg.re.100cm	0031 0032 0033			Nicht möglich über Schubkästen	Doppelfachunterteilung mit Mittelwand, rechts 4 Einlegeböden links 1 Kleiderstange oberer Boden mit Beleuchtungsblende
	Einlegeboden für Anbauschrack, schräg	0042			Nicht möglich über Schubkästen	Doppelfachunterteilung mit Mittelwand, rechts 4 Einlegeböden links 1 Kleiderstange oberer Boden mit Beleuchtungsblende
	schwenkbarer Kleiderbügelhalter zur Montage unter Boden 84 mm, vernickelt	0590			-Folgende Schubkästen sind stapelbar! Einlegeboden zur Abdeckung erforderlich! -Nur für den unteren Schubkasten ist eine Staubleiste für die Montage auf dem Sockelboden erforderlich!	
	Hemdenbrücke 80 cm breit 100 cm breit Höhe: 12,8 cm	0522 0523			**	Schubkasten inkl. Vollauszug mit Holzfront Höhe 19 cm
	Hosenauszugsboden mit Holzfront 80 cm breit 100 cm breit Höhe: 15,6 cm	0530 0531			**	Schubkasten inkl. Vollauszug mit Glaseinsatz Höhe 19 cm
	Schubkasteneinsatz, inkl. Vollauszug, 2 Schubkästen mit Holzfront, Höhe 44,4 cm	50 cm breit 80 cm breit 100 cm breit 0517 0518 0520			**	Schubkasten inkl. Vollauszug mit Holzfront Höhe 13 cm
	Schubkasteneinsatz, inkl. Vollauszug, 3 kleinen Schubkästen mit Holzfront Höhe 44,4 cm	50 cm breit 80 cm breit 100 cm breit 0513 0514 0515			* **	Schubkasten inkl. Vollauszug mit Glaseinsatz Höhe 13 cm
	Schubkasteneinsatz, inkl. Vollauszug, 1 kleinen und 2 großen Schubkästen mit Glasfront Höhe 56,1 cm	80 cm breit 100 cm breit 0557 0559			* **	Staubleiste Höhe 3 cm

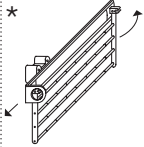
Alle Maße sind Zirkamaße in cm / Konstruktions-, Farb- und Materialänderungen im Rahmen des technischen Fortschritts sowie evtl. Druck und Preisfehler vorbehalten

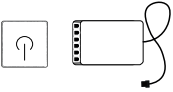
* Können aus technischen Gründen nicht in der Breite und Tiefe geändert werden!

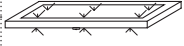
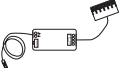
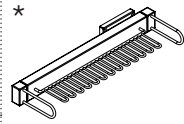
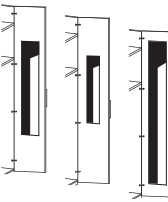
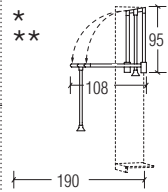
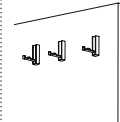
Ansicht	Warenbeschreibung	Bestell-Nr.	Ansicht	Warenbeschreibung	Bestell-Nr.
	LED-Innenbeleuchtung 6 LED neutral weiß mit Lithium Akku Ladekabel mit USB-Stecker und Mini-USB-Stecker (Batteriebetrieben)	0221		Krawattenhalter abklappbar und nach vorne ausziehbar Befestigung an der Schrankseite 50 cm lang, 20 cm hoch (kann nicht an mittlere Mittelseite vom STS montiert werden)	0258
	USB-Netzgerät zum Laden	0220		Krawattenstange Breite 36 cm	0253
	Funkfernbedienung dimmbar (1 Sender, 1 Empfänger mit 6 Ausgängen für LED Stecker)	0605		Kleiderstange frei platzierbar	40 cm breit 0062 50 cm breit 0063 80 cm breit 0064 100 cm breit 0065
	4-Kanal Funkfernbedienung mit 2 Empfängern (bis zu 4 Empfänger möglich). Empfänger mit 6 Anschlüssen (bis zu 6 Beleuchtungen gleichzeitig schaltbar)	0606		Einlegeboden mit Glasflächenbeleuchtung und Bewegungsmelder	14 Watt, 100 cm breit 0077
	Zusätzlicher Empfänger für Funkfernbedienung, mit 6 Anschlüssen	0607		Gürtelhalter Tiefe: 52,5 cm Höhe: 8,5 cm (kann nicht an mittlere Mittelseite vom STS montiert werden)	0576
	Tür-Innenspiegel Bei der Kombination: Weitwinkelscharniere und 40 cm breiten Schranktüren, nur Spiegel 0205 möglich.	33 x 125 cm 0201 22,5 x 90 cm 0205 30 x 190 cm 0207		Kleiderlift für Schränke Gebrauchstiefe 190 cm Belastbarkeit 10 kg	80 cm breit 0277 100 cm breit 0274
				3 Kleiderhaken, klappbar Breite: 1,8 cm Höhe: 7,1 cm Tiefe: 6,9 cm (ausgeklappt)	05463

Zubehör- Sets

für Drehtürenschränke
Schubkästen mit Selbsteinzug

Ansicht	Warenbeschreibung	Bestell-Nr.
	Zubehör - Set, bestehend aus: - Doppelfachunterteilung mit Mittelwand, rechts 2 Einlegeböden, links 1 Kleiderstange - Schubkasteneinsatz mit 1 kleinen und 2 großen Schubkästen mit Glasfront Höhe 56,1 cm - LED-Innenbeleuchtung, 6 LED neutral weiß mit Lithium Akku, Ladekabel mit USB-Stecker und Mini-USB-Stecker	100 cm breit 9012
	Zubehör - Set, bestehend aus: - Doppelfachunterteilung mit Mittelwand, rechts 2 Einlegeböden, links 1 Kleiderstange - Schubkasten, stapelbar mit Glaseinsatz, Höhe: 19,0 cm, Breit: 50 cm - Schubkasten, stapelbar mit Glaseinsatz, Höhe: 13,0 cm, Breit: 50 cm - Einlegeboden, Breit: 50 cm - Staubleiste, Breit: 50 cm	100 cm breit 9018

Loddenkemper

maXX. 600



Kommoden



**Konfigurieren Sie
Ihr persönliches
Raumsystem:
Kommoden, Betten
und Accessoires.**



Ausführungen:

Front (Türen & Schubkastenvorderstücke):

Lack matt **PG1**
Lack Hochglanz **PG1**

Korpus:

Lack matt **PG1**
Lack Hochglanz **PG1**

Furnier **PG2**

Absetzung:

Lack matt
Lack Hochglanz
Furnier

Innenausführungen:

Lack Biancoweiß matt /
Lack Schiefergrau matt

lackierte Fronten - Farbe: innen wie außen, innen immer Lack matt
furnierte Fronten - innen wie außen
Schubkasteninnenkorpus - Dekor Moon Grey



Lack Biancoweiß
matt

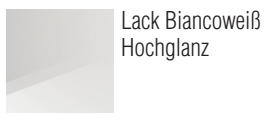

Lack Biancoweiß
Hochglanz



Balkeneiche
Furnier



Lack Kristallgrau
matt

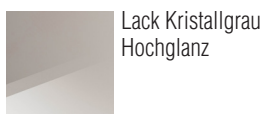

Lack Kristallgrau
Hochglanz



Kernnussbaum
Furnier



Lack Platingrau
matt



Lack Platingrau
Hochglanz

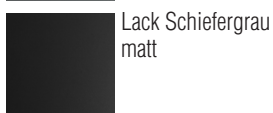

Lack Schiefergrau
matt



Lack Schiefergrau
Hochglanz

Griffe:



Griff 0344
Eiche/Edelstahloptik
ca. 27,9 cm lang



Griff 0343
Nussbaum/Edelstahloptik
ca. 27,9 cm lang



Griff 0254
Chrom glänzend
ca. 27,7 cm lang



Griff 0340
Edelstahloptik
ca. 27,7 cm lang



Griff 0341
Schiefergrau
ca. 27,7 cm lang



Griff 0354
Edelstahloptik
ca. 27,8 cm lang



Griff 0336
Biancoweiß
ca. 27,8 cm lang

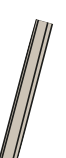

Griff 0337
Kristallgrau
ca. 27,8 cm lang



Griff 0338
Platingrau
ca. 27,8 cm lang



Griff 0339
Schiefergrau
ca. 27,8 cm lang

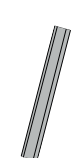

Griff 0342
Edelstahloptik
ca. 27,8 cm lang



Push to open
(grifflos)
0258



**Drehtüren mit
integrierter
Dämpfung**



**Schubkästen mit
Selbsteinzug und
Dämpfung**

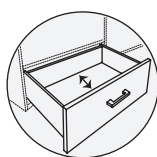

**Schubkästen mit
Vollauszug**

Schubkästen
inkl. Vollauszug

Auch
Push to open
möglich

 = Front - Korpusausführung
 = Absetzung



Ansicht	Warenbeschreibung	B	H	T	Bestell-Nr.	PG 1	PG 2
---------	-------------------	---	---	---	-------------	------	------

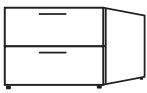

Konsole, 2 Schubkästen
Fronten in Lack, matt oder Hochglanz

45 46,3 42,4 **4052**
60 46,3 42,4 **4062**



Abdeckblatt für Kommode siehe Seite 78



2er Set Gestell

19,7 **78152**

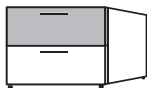

Konsole, 2 Schubkästen
oberer Schubkasten in **Absetzung**

45 46,3 42,4 **4055**
60 46,3 42,4 **4065**



Abdeckblatt für Kommode siehe Seite 78

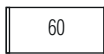

2er Set Gestell

19,7 **78152**

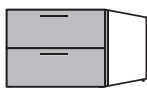

Konsole, 2 Schubkästen
Schubkästen in **Absetzung**

45 46,3 42,4 **4058**
60 46,3 42,4 **4068**



Abdeckblatt für Kommode siehe Seite 78









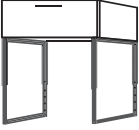

2er Set Gestell

19,7 **78152**

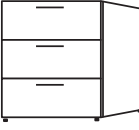
Schubkästen
inkl. Vollauszug

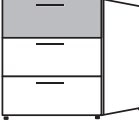
Auch
Push to open
möglich

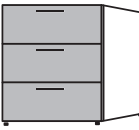











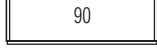

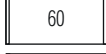
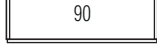

 = Front - Korpusausführung
 = Absetzung

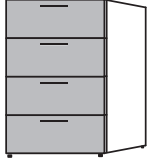
Ansicht	Warenbeschreibung	B	H	T	Bestell-Nr.	PG 1	PG 2
	Konsole, 1 Schubkasten Metallkufen in Anthrazit Fronten in Lack, matt oder Hochglanz	45	60,3	42,4	4030		
		60	60,3	42,4	4040		
<div style="border: 1px solid black; padding: 2px; width: 40px; margin: 5px auto;">45</div> <div style="border: 1px solid black; padding: 2px; width: 40px; margin: 5px auto;">60</div>	<p>Höhe verstellbar von 47,5 cm bis zu 63,5 cm, in 3,2 cm Schritten</p> <p>Abdeckblatt für Kommode siehe Seite 78</p>						
	Konsole, 1 Schubkasten Schubkasten in Absetzung Metallkufen in Anthrazit	45	60,3	42,4	4031		
		60	60,3	42,4	4041		
<div style="border: 1px solid black; padding: 2px; width: 40px; margin: 5px auto;">45</div> <div style="border: 1px solid black; padding: 2px; width: 40px; margin: 5px auto;">60</div>	<p>Höhe verstellbar von 47,5 cm bis zu 63,5 cm, in 3,2 cm Schritten</p> <p>Abdeckblatt für Kommode siehe Seite 78</p>						
	Konsole, 3 Schubkästen Fronten in Lack, matt oder Hochglanz	45	59,7	42,4	4053		
		60	59,7	42,4	4063		
<div style="border: 1px solid black; padding: 2px; width: 40px; margin: 5px auto;">45</div> <div style="border: 1px solid black; padding: 2px; width: 40px; margin: 5px auto;">60</div>	<p>Abdeckblatt für Kommode siehe Seite 78</p>						
	2er Set Gestell		19,7		78152		
	Konsole, 3 Schubkästen oberer Schubkasten in Absetzung	45	59,7	42,4	4056		
		60	59,7	42,4	4066		
<div style="border: 1px solid black; padding: 2px; width: 40px; margin: 5px auto;">45</div> <div style="border: 1px solid black; padding: 2px; width: 40px; margin: 5px auto;">60</div>	<p>Abdeckblatt für Kommode siehe Seite 78</p>						
	2er Set Gestell		19,7		78152		
	Konsole, 3 Schubkästen Schubkästen in Absetzung	45	59,7	42,4	4050		
		60	59,7	42,4	4060		
<div style="border: 1px solid black; padding: 2px; width: 40px; margin: 5px auto;">45</div> <div style="border: 1px solid black; padding: 2px; width: 40px; margin: 5px auto;">60</div>	<p>Abdeckblatt für Kommode siehe Seite 78</p>						
	2er Set Gestell		19,7		78152		

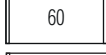
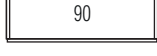
Schubkästen
inkl. Vollauszug

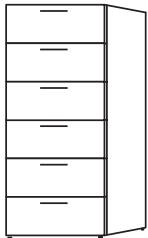
Auch
Push to open
möglich

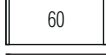
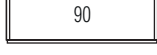
 = Front - Korpusausführung
 = Absetzung







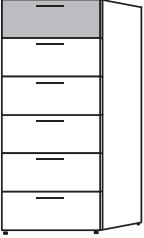
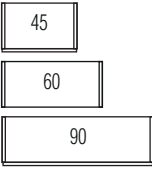

Ansicht	Warenbeschreibung	B	H	T	Bestell-Nr.	PG 1	PG 2
	Kommode, 4 Schubkästen Fronten in Lack, matt oder Hochglanz	45	78,9	42,4	4234		
		60	78,9	42,4	4244		
		90	78,9	42,4	4249		
	Abdeckblatt für Kommode siehe Seite 78						
							
							
							
 	2er Set Gestell		19,7		78152		
	Kommode, 4 Schubkästen oberer Schubkasten in Absetzung	45	78,9	42,4	4232		
		60	78,9	42,4	4242		
		90	78,9	42,4	4277		
	Abdeckblatt für Kommode siehe Seite 78						
							
							
							
 	2er Set Gestell		19,7		78152		
	Kommode, 4 Schubkästen Schubkästen in Absetzung	45	78,9	42,4	4233		
		60	78,9	42,4	4243		
		90	78,9	42,4	4278		
	Abdeckblatt für Kommode siehe Seite 78						
							
							
							
 	2er Set Gestell		19,7		78152		
	Kommode, 6 Schubkästen Fronten in Lack, matt oder Hochglanz	45	117,3	42,4	4247		
		60	117,3	42,4	4248		
		90	117,3	42,4	4276		
	Abdeckblatt für Kommode siehe Seite 78						
							
							
							
 	2er Set Gestell		19,7		78152		

Schubkästen
inkl. Vollauszug

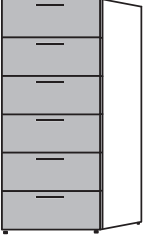
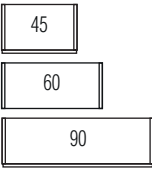
Standard- Inneneinteilung:
2 Einlegeböden hinter jeder Tür

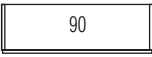
Auch
Push to open
möglich

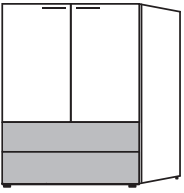
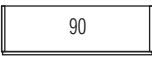
 = Front - Korpusausführung
 = Absetzung

Ansicht	Warenbeschreibung	B	H	T	Bestell-Nr.	PG 1	PG 2
  	Kommode, 6 Schubkästen oberer Schubkasten in Absetzung	45	117,3	42,4	4245		
		60	117,3	42,4	4246		
		90	117,3	42,4	4254		
		Abdeckblatt für Kommode siehe Seite 78					
	2er Set Gestell		19,7		78152		
  	Kommode, 6 Schubkästen Schubkästen in Absetzung	45	117,3	42,4	4255		
		60	117,3	42,4	4256		
		90	117,3	42,4	4257		
		Abdeckblatt für Kommode siehe Seite 78					
	2er Set Gestell		19,7		78152		
  	Kommode, 2 Schubkästen, 2 Türen Fronten in Lack, matt oder Hochglanz	90	117,3	42,4	4634		
		Abdeckblatt für Kommode siehe Seite 78					
	2er Set Gestell		19,7		78152		
  	Kommode, 2 Schubkästen, 2 Türen Schubkästen in Absetzung	90	117,3	42,4	4635		
		Abdeckblatt für Kommode siehe Seite 78					
	2er Set Gestell		19,7		78152		

Schubkästen
inkl. Vollauszug

Standard- Inneneinteilung:
2 Einlegeböden hinter jeder Tür

Auch
Push to open
möglich

□ = Front - Korpusausführung
■ = Absetzung











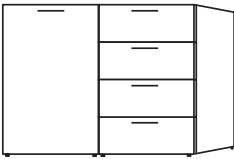





Ansicht	Warenbeschreibung	B	H	T	Bestell-Nr.	PG 1	PG 2
	Kommode, 2 Schubkästen, 2 Türen Türen in Absetzung	90	117,3	42,4	4636		
	Abdeckblatt für Kommode siehe Seite 78						
	2er Set Gestell		19,7		78152		
	Kommode, 2 Schubkästen, 2 Türen Schubkästen und Türen in Absetzung	90	117,3	42,4	4637		
	Abdeckblatt für Kommode siehe Seite 78						
	2er Set Gestell		19,7		78152		
	Kommode, 2 Türen Fronten in Lack, matt oder Hochglanz	90 120	78,9 78,9	42,4 42,4	4645 4648		
	Abdeckblatt für Kommode siehe Seite 78						
	2er Set Gestell		19,7		78152		
	Abdeckblatt für Kommode siehe Seite 78						
	3er Set Gestell		19,7		78153		
	Kommode, 2 Türen Türen in Absetzung	90 120	78,9 78,9	42,4 42,4	4646 4647		
	Abdeckblatt für Kommode siehe Seite 78						
	2er Set Gestell		19,7		78152		
	Abdeckblatt für Kommode siehe Seite 78						
	3er Set Gestell		19,7		78153		

Schubkästen
inkl. Vollauszug

Standard- Inneneinteilung:
2 Einlegeböden hinter jeder Tür

Auch
Push to open
möglich

□ = Front - Korpusausführung
■ = Absetzung

















Ansicht	Warenbeschreibung	B	H	T	Bestell-Nr.	PG 1	PG 2
	Kommode, 1 Tür, 4 Schubkästen Fronten in Lack, matt oder Hochglanz	90	78,9	42,4	4324		
		120	78,9	42,4	4355		
	Abdeckblatt für Kommode siehe Seite 78						
							
	3er Set Gestell		19,7		78153		
<hr/>							
	Kommode, 1 Tür, 4 Schubkästen Schubkästen in Absetzung	90	78,9	42,4	4325		
		120	78,9	42,4	4357		
	Abdeckblatt für Kommode siehe Seite 78						
							
	3er Set Gestell		19,7		78153		
<hr/>							
	Kommode, 1 Tür, 4 Schubkästen Tür in Absetzung	90	78,9	42,4	4326		
		120	78,9	42,4	4351		
	Abdeckblatt für Kommode siehe Seite 78						
							
	3er Set Gestell		19,7		78153		
<hr/>							
	Kommode, 1 Tür, 4 Schubkästen Tür und Schubkästen in Absetzung	90	78,9	42,4	4331		
		120	78,9	42,4	4353		
	Abdeckblatt für Kommode siehe Seite 78						
							
	3er Set Gestell		19,7		78153		

Schubkästen
inkl. Vollauszug

Standard- Inneneinteilung:
2 Einlegeböden hinter jeder Tür

Auch
Push to open
möglich











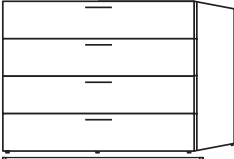

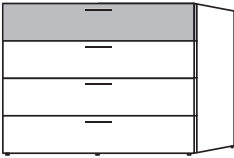

 = Front - Korpusausführung
 = Absetzung

Ansicht	Warenbeschreibung	B	H	T	Bestell-Nr.	PG 1	PG 2
   	Kommode, 4 Schubkästen, 1 Tür Fronten in Lack, matt oder Hochglanz	90 120	78,9 78,9	42,4 42,4	4327 4356		
	Abdeckblatt für Kommode siehe Seite 78						
	3er Set Gestell		19,7		78153		
<hr/>							
   	Kommode, 4 Schubkästen, 1 Tür Schubkästen in Absetzung	90 120	78,9 78,9	42,4 42,4	4328 4358		
	Abdeckblatt für Kommode siehe Seite 78						
	3er Set Gestell		19,7		78153		
<hr/>							
   	Kommode, 4 Schubkästen, 1 Tür Tür in Absetzung	90 120	78,9 78,9	42,4 42,4	4329 4352		
	Abdeckblatt für Kommode siehe Seite 78						
	3er Set Gestell		19,7		78153		
<hr/>							
   	Kommode, 4 Schubkästen, 1 Tür Schubkästen und Tür in Absetzung	90 120	78,9 78,9	42,4 42,4	4330 4354		
	Abdeckblatt für Kommode siehe Seite 78						
	3er Set Gestell		19,7		78153		

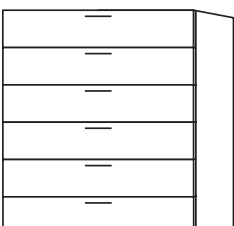
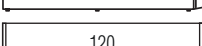
Schubkästen
inkl. Vollauszug

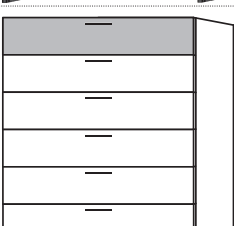
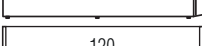
Auch
Push to open
möglich

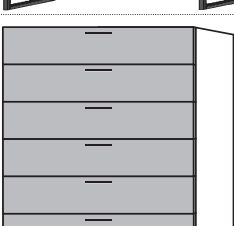
□ = Front - Korpusausführung
■ = Absetzung

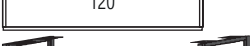
Ansicht	Warenbeschreibung	B	H	T	Bestell-Nr.	PG 1	PG 2
	Kommode, 4 Schubkästen Fronten in Lack, matt oder Hochglanz	120	78,9	42,4	4285		
	Abdeckblatt für Kommode siehe Seite 78						
	2er Set Gestell		19,7		78152		
	Kommode, 4 Schubkästen oberer Schubkasten in Absetzung	120	78,9	42,4	4286		
	Abdeckblatt für Kommode siehe Seite 78						
	2er Set Gestell		19,7		78152		
	Kommode, 4 Schubkästen Schubkästen in Absetzung	120	78,9	42,4	4284		
	Abdeckblatt für Kommode siehe Seite 78						
	2er Set Gestell		19,7		78152		
	Kommode, 6 Schubkästen Fronten in Lack, matt oder Hochglanz	120	117,3	42,4	4287		
	Abdeckblatt für Kommode siehe Seite 78						
	2er Set Gestell		19,7		78152		
	Kommode, 6 Schubkästen oberer Schubkasten in Absetzung	120	117,3	42,4	4288		
	Abdeckblatt für Kommode siehe Seite 78						
	2er Set Gestell		19,7		78152		
	Kommode, 6 Schubkästen Schubkästen in Absetzung	120	117,3	42,4	4289		
	Abdeckblatt für Kommode siehe Seite 78						
	2er Set Gestell		19,7		78152		

Schubkästen
inkl. Vollauszug

Standard- Inneneinteilung:
2 Einlegeböden hinter jeder Tür

Auch
Push to open
möglich

□ = Front - Korpusausführung
■ = Absetzung







Ansicht	Warenbeschreibung	B	H	T	Bestell-Nr.	PG 1	PG 2
	Kommode, 2 Schubkästen, 2 Türen - links 6 Schubkästen - rechts Fronten in Lack, matt oder Hochglanz	135	117,3	42,4	4362		
	Abdeckblatt für Kommode siehe Seite 78						
	3er Set Gestell		19,7		78153		
	Kommode, 2 Schubkästen, 2 Türen - links 6 Schubkästen - rechts Schubkästen - rechts in Absetzung	135	117,3	42,4	4363		
	Abdeckblatt für Kommode siehe Seite 78						
	3er Set Gestell		19,7		78153		
	Kommode, 2 Schubkästen, 2 Türen - links 6 Schubkästen - rechts Schubkästen und Türen - links in Absetzung	135	117,3	42,4	4364		
	Abdeckblatt für Kommode siehe Seite 78						
	3er Set Gestell		19,7		78153		
	Kommode, 2 Schubkästen, 2 Türen - links 6 Schubkästen - rechts Schubkästen und Türen in Absetzung	135	117,3	42,4	4365		
	Abdeckblatt für Kommode siehe Seite 78						
	3er Set Gestell		19,7		78153		

Schubkästen
inkl. Vollauszug

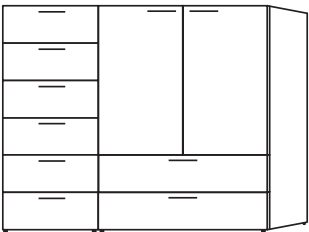
Standard- Inneneinteilung:
2 Einlegeböden hinter jeder Tür

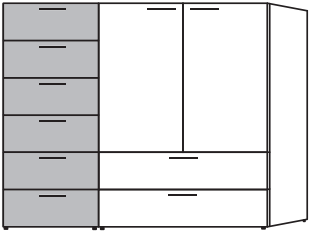
Auch
Push to open
möglich

□ = Front - Korpusausführung
■ = Absetzung











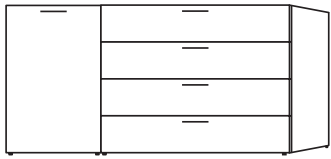



Ansicht	Warenbeschreibung	B	H	T	Bestell-Nr.	PG 1	PG 2
  	Kommode, 6 Schubkästen - links 2 Schubkästen, 2 Türen - rechts Fronten in Lack, matt oder Hochglanz	135	117,3	42,4	4366		
	Abdeckblatt für Kommode siehe Seite 78						
	3er Set Gestell		19,7		78153		
  	Kommode, 6 Schubkästen - links 2 Schubkästen, 2 Türen - rechts Schubkästen - links in Absetzung	135	117,3	42,4	4368		
	Abdeckblatt für Kommode siehe Seite 78						
	3er Set Gestell		19,7		78153		
  	Kommode, 6 Schubkästen - links 2 Schubkästen, 2 Türen - rechts Schubkästen und Türen - rechts in Absetzung	135	117,3	42,4	4367		
	Abdeckblatt für Kommode siehe Seite 78						
	3er Set Gestell		19,7		78153		
  	Kommode, 6 Schubkästen - links 2 Schubkästen, 2 Türen - rechts Schubkästen und Türen in Absetzung	135	117,3	42,4	4369		
	Abdeckblatt für Kommode siehe Seite 78						
	3er Set Gestell		19,7		78153		

Schubkästen
inkl. Vollauszug

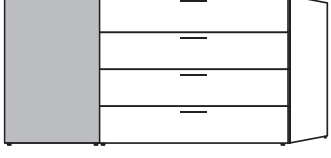
Standard- Inneneinteilung:
2 Einlegeböden hinter jeder Tür

Auch
Push to open
möglich

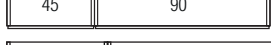
□ = Front - Korpusausführung
■ = Absetzung











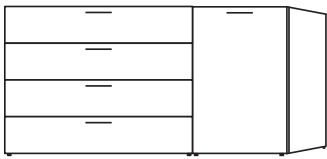



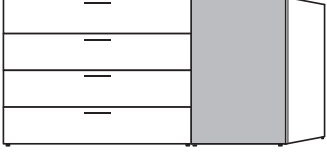

Ansicht	Warenbeschreibung	B	H	T	Bestell-Nr.	PG 1	PG 2
	Kommode, 1 Tür, 4 Schubkästen Fronten in Lack, matt oder Hochglanz	135	78,9	42,4	4374		
		180	78,9	42,4	4385		
	Abdeckblatt für Kommode siehe Seite 78						
							
	3er Set Gestell		19,7		78153		
<hr/>							
	Kommode, 1 Tür, 4 Schubkästen Schubkästen in Absetzung	135	78,9	42,4	4375		
		180	78,9	42,4	4387		
	Abdeckblatt für Kommode siehe Seite 78						
							
	3er Set Gestell		19,7		78153		
<hr/>							
	Kommode, 1 Tür, 4 Schubkästen Türen in Absetzung	135	78,9	42,4	4397		
		180	78,9	42,4	4381		
	Abdeckblatt für Kommode siehe Seite 78						
							
	3er Set Gestell		19,7		78153		
<hr/>							
	Kommode, 1 Tür, 4 Schubkästen Tür und Schubkästen in Absetzung	135	78,9	42,4	4393		
		180	78,9	42,4	4383		
	Abdeckblatt für Kommode siehe Seite 78						
							
	3er Set Gestell		19,7		78153		

Schubkästen
inkl. Vollauszug

Standard- Inneneinteilung:
2 Einlegeböden hinter jeder Tür

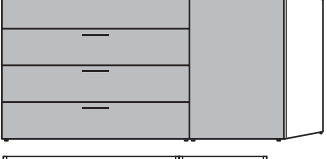
Auch
Push to open
möglich

□ = Front - Korpusausführung
■ = Absetzung











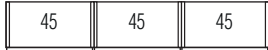

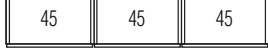
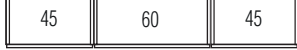

Ansicht	Warenbeschreibung	B	H	T	Bestell-Nr.	PG 1	PG 2
	Kommode, 4 Schubkästen, 1 Tür Fronten in Lack, matt oder Hochglanz	135	78,9	42,4	4377		
		180	78,9	42,4	4386		
	Abdeckblatt für Kommode siehe Seite 78						
							
	3er Set Gestell		19,7		78153		
<hr/>							
	Kommode, 4 Schubkästen, 1 Tür Schubkästen in Absetzung	135	78,9	42,4	4378		
		180	78,9	42,4	4388		
	Abdeckblatt für Kommode siehe Seite 78						
							
	3er Set Gestell		19,7		78153		
<hr/>							
	Kommode, 4 Schubkästen, 1 Tür Tür in Absetzung	135	78,9	42,4	4398		
		180	78,9	42,4	4382		
	Abdeckblatt für Kommode siehe Seite 78						
							
	3er Set Gestell		19,7		78153		
<hr/>							
	Kommode, 4 Schubkästen, 1 Tür Schubkästen und Tür in Absetzung	135	78,9	42,4	4394		
		180	78,9	42,4	4384		
	Abdeckblatt für Kommode siehe Seite 78						
							
	3er Set Gestell		19,7		78153		

Schubkästen
inkl. Vollauszug

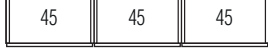
Standard- Inneneinteilung:
2 Einlegeböden hinter jeder Tür

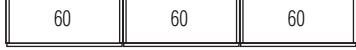
Auch
Push to open
möglich

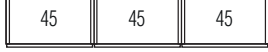
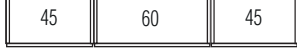





□ = Front - Korpusausführung
■ = Absetzung

Ansicht	Warenbeschreibung	B	H	T	Bestell-Nr.	PG 1	PG 2
	Kommode, 2 Türen, 4 Schubkästen Fronten in Lack, matt oder Hochglanz	135	78,9	42,4	4450		
		150	78,9	42,4	4446		
		180	78,9	42,4	4461		
	Abdeckblatt für Kommode siehe Seite 78						
							
							
	4er Set Gestell		19,7		78154		
	Kommode, 2 Türen, 4 Schubkästen Schubkästen in Absetzung	135	78,9	42,4	4449		
		150	78,9	42,4	4447		
		180	78,9	42,4	4456		
	Abdeckblatt für Kommode siehe Seite 78						
							
							
	4er Set Gestell		19,7		78154		
	Kommode, 2 Türen, 4 Schubkästen Türen in Absetzung	135	78,9	42,4	4451		
		150	78,9	42,4	4452		
		180	78,9	42,4	4460		
	Abdeckblatt für Kommode siehe Seite 78						
							
							
	4er Set Gestell		19,7		78154		
	Kommode, 2 Türen, 4 Schubkästen Türen und Schubkästen in Absetzung	135	78,9	42,4	4453		
		150	78,9	42,4	4454		
		180	78,9	42,4	4455		
	Abdeckblatt für Kommode siehe Seite 78						
							
							
	4er Set Gestell		19,7		78154		

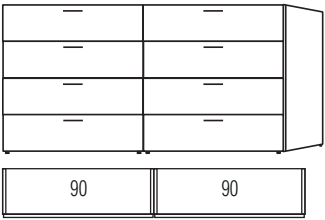
Schubkästen
inkl. Vollauszug

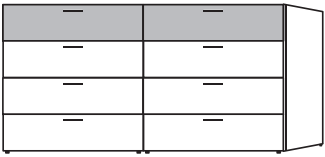
Auch
Push to open
möglich

□ = Front - Korpusausführung
■ = Absetzung

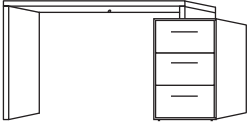
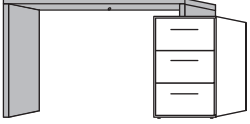
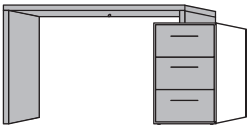
Ansicht	Warenbeschreibung	B	H	T	Bestell-Nr.	PG 1	PG 2
	Kommode, 8 Schubkästen Fronten in Lack, matt oder Hochglanz	180	78,9	42,4	4490		
	Abdeckblatt für Kommode siehe Seite 78						
	3er Set Gestell		19,7		78153		
	Kommode, 8 Schubkästen obere Schubkästen in Absetzung	180	78,9	42,4	4491		
	Abdeckblatt für Kommode siehe Seite 78						
	3er Set Gestell		19,7		78153		
	Kommode, 8 Schubkästen Schubkästen in Absetzung	180	78,9	42,4	4492		
	Abdeckblatt für Kommode siehe Seite 78						
	3er Set Gestell		19,7		78153		
	Aufsatzschreibtisch, B: 120 cm, in Korpusausführung inkl. Kabeldurchlass (hinten mittig) Konsole, B 45 cm, inkl. 3 Schubkästen Fronten in Lack, matt oder Hochglanz	120,8 -	76	51,8	5095		
	Wie 5095 jedoch spiegelbildlich	120,8 -	76	51,8	5096		
	Abdeckblatt für Kommode siehe Seite 78	163,8					
	Aufsatzschreibtisch, B: 120 cm, in Absetzung inkl. Kabeldurchlass (hinten mittig) Konsole, B 45 cm, inkl. 3 Schubkästen	120,8 -	76	51,8	5063		
	Wie 5063 jedoch spiegelbildlich	120,8 -	76	51,8	5064		
	Abdeckblatt für Kommode siehe Seite 78	163,8					
	Aufsatzschreibtisch, B: 120 cm, in Absetzung inkl. Kabeldurchlass (hinten mittig) Konsole, B 45 cm, inkl. 3 Schubkästen in Absetzung	120,8 -	76	51,8	5093		
	Wie 5093 jedoch spiegelbildlich	120,8 -	76	51,8	5094		
	Abdeckblatt für Kommode siehe Seite 78	163,8					

Schubkästen
inkl. Vollauszug

Standard-Inneneinteilung: je Türelement
2 Einlegeböden und 1 Kleiderstange
Innentiefe 55 cm

Weitere Innenausstattung
siehe maXX. 900

Auch
Push to open
möglich

□ = Front - Korpusausführung
■ = Absetzung

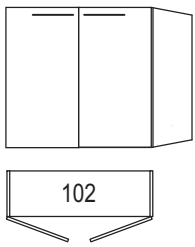
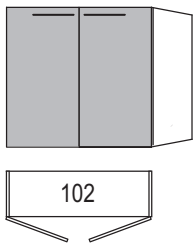
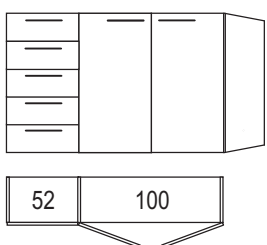
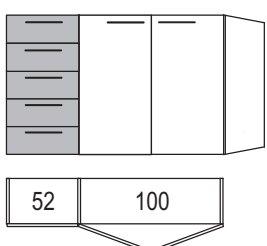
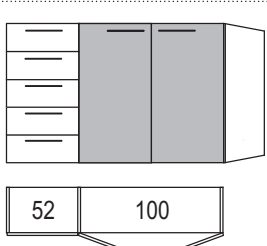
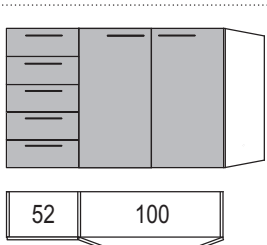
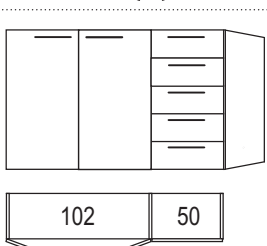
Ansicht	Warenbeschreibung	B	H	T	Bestell-Nr.	PG 1	PG 2
	Komfortkommode 2 Türen Fronten in Lack, matt oder Hochglanz	102,1	114,5	60	4920		
	Abdeckblatt für Kommode siehe Seite 78						
	Komfortkommode, 2 Türen Türen in Absetzung	102,1	114,5	60	4921		
	Abdeckblatt für Kommode siehe Seite 78						
	Komfortkommode 5 Schubkästen, 2 Türen Fronten in Lack, matt oder Hochglanz	152,1	114,5	60	4935		
	Abdeckblatt für Kommode siehe Seite 78						
	Komfortkommode 5 Schubkästen, 2 Türen, Schubkästen in Absetzung	152,1	114,5	60	4939		
	Abdeckblatt für Kommode siehe Seite 78						
	Komfortkommode 5 Schubkästen, 2 Türen, Türen in Absetzung	152,1	114,5	60	4937		
	Abdeckblatt für Kommode siehe Seite 78						
	Komfortkommode 5 Schubkästen, 2 Türen, Türen und Schubkästen in Absetzung	152,1	114,5	60	4933		
	Abdeckblatt für Kommode siehe Seite 78						
	Komfortkommode 2 Türen, 5 Schubkästen Fronten in Lack, matt oder Hochglanz	152,1	114,5	60	4936		
	Abdeckblatt für Kommode siehe Seite 78						







Schubkästen inkl. Vollauszug
Innentiefe 55 cm

Standard-Inneneinteilung: je Türelement 2 Einlegeböden und 1 Kleiderstange

Weitere Innenausstattung siehe maXX. 900

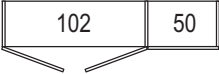
Auch Push to open möglich

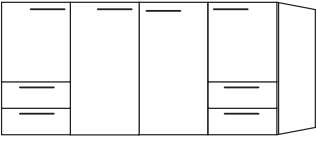
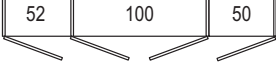
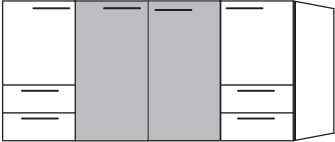
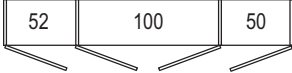
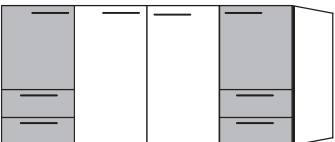
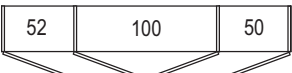
□ = Front - Korpusausführung
■ = Absetzung

Ansicht	Warenbeschreibung	B	H	T	Bestell-Nr.	PG 1	PG 2
 	Komfortkommode 2 Türen, 5 Schubkästen, Schubkästen in Absetzung	152,1	114,5	60	4940		
	Abdeckblatt für Kommode siehe Seite 78						
 	Komfortkommode 2 Türen, 5 Schubkästen, Türen in Absetzung	152,1	114,5	60	4938		
	Abdeckblatt für Kommode siehe Seite 78						
 	Komfortkommode 2 Türen, 5 Schubkästen, Türen und Schubkästen in Absetzung	152,1	114,5	60	4934		
	Abdeckblatt für Kommode siehe Seite 78						
 	Komfortkommode 4 Türen, je 2 Schubkästen unter 1. + 4. Tür Fronten in Lack, matt oder Hochglanz	202,1	114,5	60	4942		
	Abdeckblatt für Kommode siehe Seite 78						
 	Komfortkommode 2 Türen außen, je 2 Schubkästen unter 1. + 4. Tür 2 Türen mittig, Türen mittig in Absetzung	202,1	114,5	60	4944		
	Abdeckblatt für Kommode siehe Seite 78						
 	Komfortkommode 2 Türen außen, je 2 Schubkästen unter 1. + 4. Tür 2 Türen mittig, Türen außen und Schubkästen in Absetzung	202,1	114,5	60	4945		
	Abdeckblatt für Kommode siehe Seite 78						
 	Komfortkommode 4 Türen, je 2 Schubkästen unter 1. + 4. Tür Türen und Schubkästen in Absetzung	202,1	114,5	60	4946		
	Abdeckblatt für Kommode siehe Seite 78						



Ansicht	Warenbeschreibung	Bestell-Nr.	PG 1	PG 2
	Abdeckblatt für Kommode	45,3 1,2 42,4	400601	
	60,3 1,2 42,4	400602		
	90,3 1,2 42,4	400603		
	120,3 1,2 42,4	400605		
	135,3 1,2 42,4	400606		
	150,3 1,2 42,4	400607		
180,3 1,2 42,4	400609			
	Abdeckblatt für Komfortkommode (60 cm tief)	102,3 1,2 60	400703	
	152,3 1,2 60	400707		
	202,3 1,2 60	400709		

Kommoden

Sonderanfertigungen für Konsolen + Kommoden

Diverse Sonderanfertigungen auf Anfrage, gegen Aufpreis, möglich!

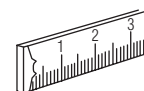

Ansicht	Warenbeschreibung	Bestell-Nr.
	Breitenkürzung 2 Beimöbelschubkästen	087502
	Breitenkürzung 3 Kommodenschubkästen	087503
	Breitenkürzung 4 Kommodenschubkästen	087504
	Breitenkürzung 5 Kommodenschubkästen	087505
	Breitenkürzung 6 Kommodenschubkästen	087506
	Breitenkürzung 1 Kommodentür	0874

Loddenkemper

maXX. 700



Betten



Mit maXX-sleeping geht
maximale Freiheit
über die Bettkante
hinaus.

Ausführungen:

Front (Schubkastenvorderstück):

Lack matt **PG1**
Lack Hochglanz **PG1**

Korpus:

Lack matt **PG1**
Lack Hochglanz **PG1**

Furnier **PG2**

Absetzung:

Lack matt
Lack Hochglanz
Furnier

Innenausführungen:

Lack Biancoweiß matt /
Lack Schiefergrau matt

lackierte Fronten - Farbe: innen wie außen, innen immer Lack matt
furnierte Fronten - innen wie außen
Schubkasteninnenkorpus - Dekor Moon Grey



Lack Biancoweiß matt

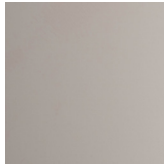

Lack Kristallgrau matt



Lack Platingrau matt

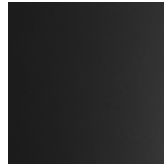

Lack Schiefergrau matt



Balkeneiche
Furnier



Lack Biancoweiß Hochglanz

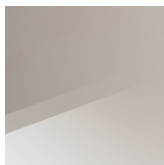

Lack Kristallgrau Hochglanz



Lack Platingrau Hochglanz



Lack Schiefergrau Hochglanz

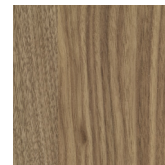

Kernnussbaum
Furnier

Bezug:



8750- Taupe
100% Polyester
Scheuertouren 55.000
Lichtechtheit: 5



8734 - Anthrazit
75% Wolle, 25% Polyamid
Scheuertouren 40.000
Lichtechtheit: 4



8730 - Anthrazit
75% Wolle, 25% Polyamid
Scheuertouren 40.000
Lichtechtheit: 4



9325 - Weiß /Kunstleder
oben: 100% Polyurethan
unten 60% Polyester / 40% Baumwolle
Scheuertouren 100.000
Lichtechtheit: 5

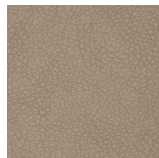

9287 - Taupe /Kunstleder
oben: 100% Polyurethan
unten 67% Polyester / 33% Baumwolle
Scheuertouren 100.000
Lichtechtheit: 5



9288 - Braun /Kunstleder
oben: 100% Polyurethan
unten 67% Polyester / 33% Baumwolle
Scheuertouren 100.000
Lichtechtheit: 5



9324 - Schwarz / Kunstleder
oben: 100% Polyurethan
unten 65% Polyester / 35% Baumwolle
Scheuertouren 100.000
Lichtechtheit: 5

Griffe:



Griff 0344
Eiche/Edelstahloptik
ca. 27,9 cm lang



Griff 0343
Nussbaum/Edelstahloptik
ca. 27,9 cm lang



Griff 0336
Biancoweiß
ca. 27,8 cm lang

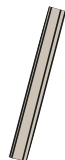

Griff 0337
Kristallgrau
ca. 27,8 cm lang



Griff 0338
Platingrau
ca. 27,8 cm lang



Griff 0339
Schiefergrau
ca. 27,8 cm lang



Griff 0342
Edelstahloptik
ca. 27,8 cm lang



**Schubkästen mit
Selbsteinzug und
Dämpfung**

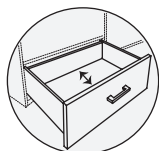

**Schubkästen mit
Vollauszug**

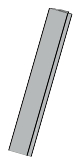

Griff 0354
Edelstahloptik
ca. 27,8 cm lang



Griff 0254
Chrom glänzend
ca. 27,7 cm lang



Griff 0340
Edelstahloptik
ca. 27,7 cm lang



Griff 0341
Schiefergrau
ca. 27,7 cm lang

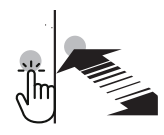

0258
Push to open
(grifflos)

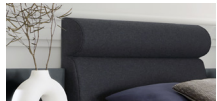





□ = Front - Korpusausführung
 ■ = Absetzung

Ansicht	Warenbeschreibung	Liegefläche	B	H	T	Bestell-Nr.	PG 1	PG 2
	Holzkopfteil in Korpusausführung, geschrägt Handlauf in Absetzung	90 cm	98,2	97,2	10,7	3101		
		100 cm	108,2	97,2	10,7	3201		
		120 cm	128,2	97,2	10,7	3301		
		140 cm	148,2	97,2	10,7	3401		
Kopfteilpolster und Beleuchtung für Holzkopfteil auf der folgenden Seite!								
	Polsterkopfteil flauschig gepolstert mit bauschiger Kopfpartie unten Holz in Korpusausführung	90 cm	100	106,5	11,6	3102		
		100 cm	110	106,5	11,6	3202		
		120 cm	130	106,5	11,6	3302		
		140 cm	150	106,5	11,6	3402		
	Polsterkopfteil glatt gepolstert	90 cm	102	118	11	3103		
		100 cm	112	118	11	3203		
		120 cm	132	118	11	3303		
		140 cm	152	118	11	3403		
	Holz-Bettrahmen in Korpusausführung Bettseitenhöhe 47,5 cm	90 cm	98,2	47,5	203,4	3909		
		100 cm	108,2	47,5	203,4	3910		
		120 cm	128,2	47,5	203,4	3912		
		140 cm	148,2	47,5	203,4	3914		
	Bettfuß (schwebende Optik) 2er-Set, schwarz runder Querschnitt H 23,0 cm			23		0384		
	Bettfuß 2er-Set, Metall weiß matt H 23,0 cm		8	23	11	0383		
	Bettfuß 2er-Set, Metall kristall matt H 23,0 cm		8	23	11	0368		
	Bettfuß 2er-Set, Metall platin matt H 23,0 cm		8	23	11	0369		
	Bettfuß 2er-Set, Metall Anthrazit soft H 23,0 cm		8	23	11	0381		
	Bettfuß 2er-Set, Chrom-Glanz, H 23,0 cm		8	23	11	0382		
	Bettfuß 2er-Set, Edelstahl Optik H 23,0 cm		8	23	11	0367		

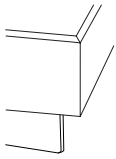
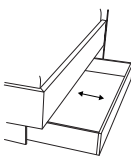
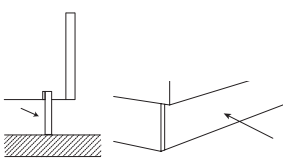

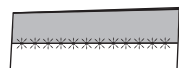
☐ = Front - Korpusausführung
 ■ = Absetzung

Ansicht	Warenbeschreibung	Liegefläche	B	H	T	Bestell-Nr.	PG 1	PG 2
	Bettfuß D Fußteilblende, Ausführung wie Bettrahmen (bei Ausführung Lack immer matt), H 23,0 cm			23		0371		
	90er, 100 er, 120er + 140 Bett nur einseitig mit Bettschubkasten möglich! 2. Seite ist verblendet Bettschubkasten seitlicher Bettschubkasten - B: 90-140 cm (links) seitlicher Bettschubkasten - B: 90-140 cm (rechts)					07211 07212		
	Bettseitensockel mit Fußteilblende H 23,0 cm					0852		
	LED Orientierungslicht (2er Set) mit Bewegungsmelder (wird unter die Bettseite montiert) ca. 0,9 Watt; EEK F					0222		
	Kopfteilpolster für Holzkopfteil	90 100 120 140	99 109 129 149	+7 +7 +7 +7	8,1 8,1 8,1 8,1	07982 07983 07984 07985		
	LED Kopfteilbeleuchtung Bettbreiten 90 - 140 cm für Holzkopfteil (EEK: F ; Kelvin: 3200 - 3500)					025772		
	HST.-Bestellnummer:	Lumen:	Watt:					
	54067147	888	8,88	90				
	54067148	984	9,84	100				
	54067149	1176	11,76	120				
	54067141	1368	13,68	140				
	LED Kopfteilbeleuchtung links LED Kopfteilbeleuchtung rechts		HST.-Bestellnummer:			028901 028902		
			Kelvin:					
			Lumen:					
			EEK:					
			Watt je Beleuchtung:					
	Aufpreis für Bettseitensondermaß	190 cm 210 cm 220 cm				07190 07210 07220		







□ = Front - Korpusausführung
 ■ = Absetzung

Ansicht	Warenbeschreibung	Liegefläche	B	H	T	Bestell-Nr.	PG 1	PG 2
	Holzkopfteil in Korpusausführung, geschrägt Handlauf in Absetzung	160 cm	168,2	97,2	10,7	3501		
		180 cm	188,2	97,2	10,7	3601		
		200 cm	208,2	97,2	10,7	3701		
Kopfteilpolster und Beleuchtung für Holzkopfteil auf der folgenden Seite!								
	Polsterkopfteil flauschig gepolstert mit bauschiger Kopfpartie unten Holz in Korpusausführung	160 cm	170	106,5	11,6	3502		
		180 cm	190	106,5	11,6	3602		
		200 cm	210	106,5	11,6	3702		
	Polsterkopfteil glatt gepolstert	160 cm	172	118	11	3503		
		180 cm	192	118	11	3603		
		200 cm	212	118	11	3703		
	Holz-Bettrahmen in Korpusausführung Bettseitenhöhe 47,5 cm	160 cm	168,2	47,5	203,4	3916		
		180 cm	188,2	47,5	203,4	3918		
		200 cm	208,2	47,5	203,4	3920		
	Bettfuß (schwebende Optik) 2er-Set, schwarz runder Querschnitt H 23,0 cm				23	0384		
	Bettfuß 2er-Set, Metall weiß matt H 23,0 cm		8	23	11	0383		
	Bettfuß 2er-Set, Metall kristall matt H 23,0 cm		8	23	11	0368		
	Bettfuß 2er-Set, Metall platin matt H 23,0 cm		8	23	11	0369		
	Bettfuß 2er-Set, Metall Anthrazit soft H 23,0 cm		8	23	11	0381		
	Bettfuß 2er-Set, Chrom-Glanz, H 23,0 cm		8	23	11	0382		
	Bettfuß 2er-Set, Edelstahl Optik H 23,0 cm		8	23	11	0367		

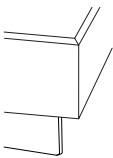
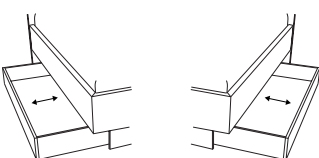
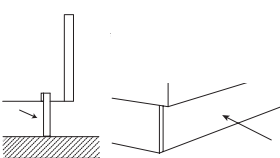

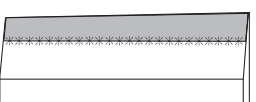
☐ = Front - Korpusausführung
 ▒ = Absetzung

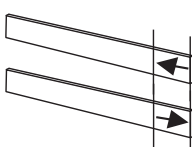
Ansicht	Warenbeschreibung	Liegefläche	B	H	T	Bestell-Nr.	PG 1	PG 2
	Bettfuß D Fußteilblende, Ausführung wie Bettrahmen (bei Ausführung Lack immer matt), H 23,0 cm			23		0371		
	Bett Schubkasten 2 seitliche Bett Schubkästen - B: 160-200 cm (links und rechts)					07213		
	Bettseitensockel mit Fußteilblende H 23,0 cm					0852		
	LED Orientierungslicht (2er Set) mit Bewegungsmelder (wird unter die Bettseite montiert) ca. 0,9 Watt; EEK F					0222		
	Kopfteilpolster für Holzkopfteil	160 180 200	169 189 209	+7 +7 +7	8,1 8,1 8,1	07987 07988 07989		
	LED Kopfteilbeleuchtung Bettbreiten 160 - 200 cm für Holzkopfteil (EEK: F ; Kelvin: 3200 - 3500)					025782		
	HST -Bestellnummer:	Lumen:	Watt:					
	54067142	1560	15,60		160			
	54067143	1752	17,52		180			
	54067150	1944	19,44		200			
	2er Set LED Kopfteilbeleuchtung links und rechts Kelvin: 4000 Lumen: 300 EEK: F 2,1 Watt je Beleuchtung:					028903		
	Aufpreis für Bettseitenondermaß		190 cm 210 cm 220 cm			07190 07210 07220		



□ = Front - Korpusausführung
 ■ = Absetzung

Ansicht	Warenbeschreibung	B	H	T	Bestell-Nr.	PG 1	PG 2
 <div style="border: 1px solid black; width: 40px; height: 20px; margin: 2px; display: flex; align-items: center; justify-content: center;">45</div> <div style="border: 1px solid black; width: 60px; height: 20px; margin: 2px; display: flex; align-items: center; justify-content: center;">60</div>	Konsole, 1 Schubkasten Metallkufen in Anthrazit Fronten in Lack, matt oder Hochglanz Höhe verstellbar von 47,5 cm bis zu 63,5 cm, in 3,2 cm Schritten Abdeckblatt für Kommode siehe Seite 78	45	60,3	42,4	4030		
		60	60,3	42,4	4040		
 <div style="border: 1px solid black; width: 40px; height: 20px; margin: 2px; display: flex; align-items: center; justify-content: center;">45</div> <div style="border: 1px solid black; width: 60px; height: 20px; margin: 2px; display: flex; align-items: center; justify-content: center;">60</div>	Konsole, 1 Schubkasten Schubkasten in Absetzung Metallkufen in Anthrazit Höhe verstellbar von 47,5 cm bis zu 63,5 cm, in 3,2 cm Schritten Abdeckblatt für Kommode siehe Seite 78	45	60,3	42,4	4031		
		60	60,3	42,4	4041		
 <div style="border: 1px solid black; width: 40px; height: 20px; margin: 2px; display: flex; align-items: center; justify-content: center;">45</div> <div style="border: 1px solid black; width: 60px; height: 20px; margin: 2px; display: flex; align-items: center; justify-content: center;">60</div>	Hängekonsole, 1 Schubkasten, mit Stützwange Fronten in Lack, matt oder Hochglanz Abdeckblatt für Kommode siehe Seite 78	45	22	42,4	4011		
		60	22	42,4	4021		
 <div style="border: 1px solid black; width: 40px; height: 20px; margin: 2px; display: flex; align-items: center; justify-content: center;">45</div> <div style="border: 1px solid black; width: 60px; height: 20px; margin: 2px; display: flex; align-items: center; justify-content: center;">60</div>	Hängekonsole, 1 Schubkasten Vorderstück in Absetzung mit Stützwange Abdeckblatt für Kommode siehe Seite 78	45	22	42,4	4024		
		60	22	42,4	4027		
 <div style="border: 1px solid black; width: 40px; height: 20px; margin: 2px; display: flex; align-items: center; justify-content: center;">45</div> <div style="border: 1px solid black; width: 60px; height: 20px; margin: 2px; display: flex; align-items: center; justify-content: center;">60</div>	Konsole, 2 Schubkästen Fronten in Lack, matt oder Hochglanz Abdeckblatt für Kommode siehe Seite 78	45	46,3	42,4	4052		
		60	46,3	42,4	4062		
 <div style="border: 1px solid black; width: 40px; height: 20px; margin: 2px; display: flex; align-items: center; justify-content: center;">45</div> <div style="border: 1px solid black; width: 60px; height: 20px; margin: 2px; display: flex; align-items: center; justify-content: center;">60</div>	Konsole, 2 Schubkästen oberer Schubkasten in Absetzung Abdeckblatt für Kommode siehe Seite 78	45	46,3	42,4	4055		
		60	46,3	42,4	4065		
 <div style="border: 1px solid black; width: 40px; height: 20px; margin: 2px; display: flex; align-items: center; justify-content: center;">45</div> <div style="border: 1px solid black; width: 60px; height: 20px; margin: 2px; display: flex; align-items: center; justify-content: center;">60</div>	Konsole, 2 Schubkästen Schubkästen in Absetzung Abdeckblatt für Kommode siehe Seite 78	45	46,3	42,4	4058		
		60	46,3	42,4	4068		
	Konsolenaufsatzpaneel links vom Bett, inkl. Beleuchtung Abdeckblatt für Kommode siehe Seite 78	45,3	31	22	5081		
		60,3	31	22	5084		
	Konsolenaufsatzpaneel rechts vom Bett, inkl. Beleuchtung Abdeckblatt für Kommode siehe Seite 78	45,3	31	22	5082		
		60,3	31	22	5085		

Loddenkemper

maXX. 900



Zubehör und Innenausstattung

Innenausführungen: Lack Biancoweiß matt /
Lack Schiefergrau matt

Korpus:

Lack matt **PG1**
Lack Hochglanz **PG1**
Furnier **PG2**

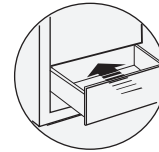

**Schubkästen mit
Selbsteinzug und
Dämpfung**

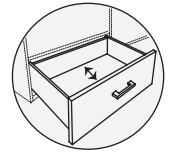

**Schubkästen mit
Vollauszug**



Lack Biancoweiß
matt

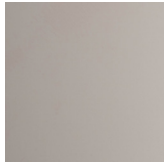

Lack Kristallgrau
matt

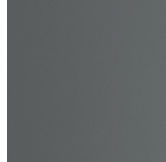

Lack Platingrau
matt

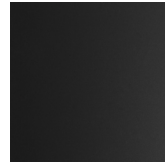

Lack Schiefergrau
matt



Balkeneiche
Furnier



Lack Biancoweiß
Hochglanz

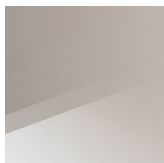

Lack Kristallgrau
Hochglanz



Lack Platingrau
Hochglanz



Lack Schiefergrau
Hochglanz

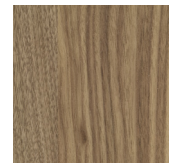

Kernussbaum
Furnier

Bezug:



8750- Taupe
100% Polyester
Scheuertouren 55.000
Lichteinheit: 5



8734 - Anthrazit
75% Wolle, 25% Polyamid
Scheuertouren 40.000
Lichteinheit: 4



8730 - Anthrazit
75% Wolle, 25% Polyamid
Scheuertouren 40.000
Lichteinheit: 4



9325 - Weiß /Kunstleder
oben: 100% Polyurethan
unten 60% Polyester / 40% Baumwolle
Scheuertouren 100.000
Lichteinheit: 5

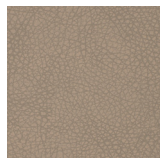

9287 - Taupe /Kunstleder
oben: 100% Polyurethan
unten 67% Polyester / 33% Baumwolle
Scheuertouren 100.000
Lichteinheit: 5



9288 - Braun /Kunstleder
oben: 100% Polyurethan
unten 67% Polyester / 33% Baumwolle
Scheuertouren 100.000
Lichteinheit: 5



9324 - Schwarz / Kunstleder
oben: 100% Polyurethan
unten 65% Polyester / 35% Baumwolle
Scheuertouren 100.000
Lichteinheit: 5



Gürtelhalter
Tiefe: 52,5 cm
Höhe: 8,5 cm

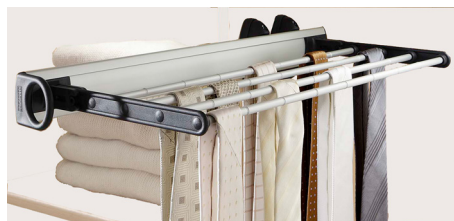

Krawattenhalter abklappbar und nach vorne ausziehbar
Befestigung an der Schrankseite
50 cm lang, 20 cm hoch



Schubkasteneinsatz
inkl. Vollauszug für 3 Schubkästen
mit 1 kleinen und 2 großen Schubkästen mit Glasfront
Höhe 56,1 cm

Ausführung: Lack Biancoweiß matt / Lack Schiefergrau matt

Vorderstücke innen wie außen











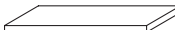
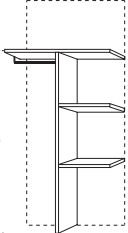
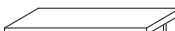
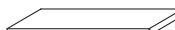
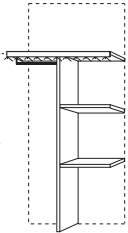

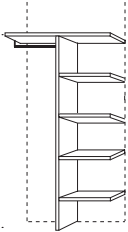
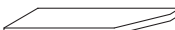
*

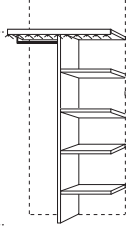
Können aus technischen Gründen nicht in der Breite und Tiefe geändert werden!

Schubkasteninnenkorpus - Dekor Moon Grey

** Bei Falttürenschränken nur nach Rücksprache mit dem Werk!

Schubkästen mit Selbststeinzug

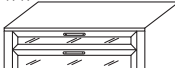
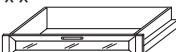
Ansicht	Warenbeschreibung	Bestell-Nr.	Ansicht	Warenbeschreibung	Bestell-Nr.
	Einlegeboden 40 cm breit 50 cm breit 80 cm breit 100 cm breit	0082 0001 0003 0002		Doppelfachunterteilung mit Mittelwand, rechts 2 Einlegeböden links 1 Kleiderstange 80 cm breit 100 cm breit	0544 0545
	Einlegeboden mit Kleiderstange 40 cm breit 50 cm breit 80 cm breit 100 cm breit	0083 0051 0053 0052		Nicht möglich über Schubkästen	
	Einlegeboden mit Beleuchtungsblende 1,1 Watt; 40 cm breit 1,4 Watt; 50 cm breit 2,4 Watt; 80 cm breit 3,0 Watt; 100 cm breit	0004 0005 0006 0007		Doppelfachunterteilung mit Mittelwand, rechts 2 Einlegeböden links 1 Kleiderstange oberer Boden mit Beleuchtungsblende 80 cm breit 100 cm breit	0569 0570
	Kleiderstange für Einlegeboden 40 cm breit 50 cm breit 80 cm breit 100 cm breit	0240 0241 0242 0243		Nicht möglich über Schubkästen	
	Einlegeboden für Eckschrank 1-trg., 98 x 96 cm	0012		Doppelfachunterteilung mit Mittelwand, rechts 4 Einlegeböden links 1 Kleiderstange 80 cm breit 100 cm breit	0272 0275
	Einlegeboden geschrägt für Start und Anbauecke 2-trg. 50cm 3-trg.li.100cm 3-trg.re.100cm	0031 0032 0033		Nicht möglich über Schubkästen	
	Einlegeboden für Anbauschränk, schräg	0042		Doppelfachunterteilung mit Mittelwand, rechts 4 Einlegeböden links 1 Kleiderstange oberer Boden mit Beleuchtungsblende 80 cm breit 100 cm breit	0260 0261
	schwenkbarer Kleiderbügelhalter zur Montage unter Boden 84 mm, vernickelt	0590		Nicht möglich über Schubkästen	
	Hemdenbrücke Höhe: 12,8 cm	80 cm breit 100 cm breit 0522 0523	- Folgende Schubkästen sind stapelbar! Einlegeboden zur Abdeckung erforderlich! - Nur für den unteren Schubkasten ist eine Staubleiste für die Montage auf dem Sockelboden erforderlich!		
	Hosenauszugsboden mit Holzfront Höhe: 15,6 cm	80 cm breit 100 cm breit 0530 0531		Schubkasten inkl. Vollauszug mit Holzfront Höhe 19 cm 50 cm breit 80 cm breit 100 cm breit	0566 0567 0568
	Schubkasteneinsatz, inkl. Vollauszug, 2 Schubkästen mit Holzfront, Höhe 44,4 cm	50 cm breit 80 cm breit 100 cm breit 0517 0518 0520		Schubkasten inkl. Vollauszug mit Glaseinsatz Höhe 19 cm 50 cm breit 80 cm breit 100 cm breit	0572 0573 0574
	Schubkasteneinsatz, inkl. Vollauszug, 3 kleinen Schubkästen mit Holzfront Höhe 44,4 cm	50 cm breit 80 cm breit 100 cm breit 0513 0514 0515		Schubkasten inkl. Vollauszug mit Holzfront Höhe 13 cm 50 cm breit 80 cm breit 100 cm breit	0587 0588 0589
	Schubkasteneinsatz, inkl. Vollauszug, 1 kleinen und 2 großen Schubkästen mit Glasfront Höhe 56,1 cm	80 cm breit 100 cm breit 0557 0559		Schubkasten inkl. Vollauszug mit Glaseinsatz Höhe 13 cm 50 cm breit 80 cm breit 100 cm breit	0592 0593 0594
				Staubleiste Höhe 3 cm 50 cm breit 80 cm breit 100 cm breit	0596 0597 0598





Ausführung: Lack Biancoweiß matt / Lack Schiefergrau matt

Vorderstücke innen wie außen
Schubkasteninnenkorpus - Dekor Moon Grey

* **Können aus technischen Gründen nicht in der Breite und Tiefe geändert werden!**

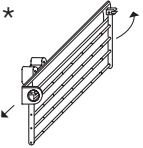
Schubkästen mit Selbsteinzug

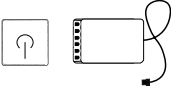
** Bei Falttürenschränken nur nach Rücksprache mit dem Werk!

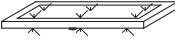
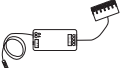
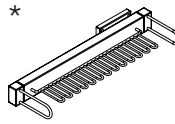
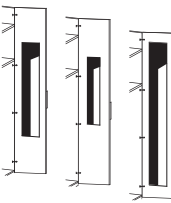
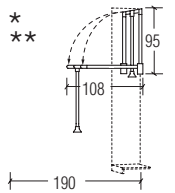
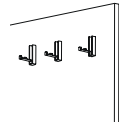
Ansicht	Warenbeschreibung	Bestell-Nr.	Ansicht	Warenbeschreibung	Bestell-Nr.
	LED-Innenbeleuchtung 6 LED neutral weiß mit Lithium Akku Ladekabel mit USB-Stecker und Mini-USB-Stecker (Batteriebetrieben)	0221		Krawattenhalter abklappbar und nach vorne ausziehbar Befestigung an der Schrankseite 50 cm lang, 20 cm hoch (kann nicht an mittlere Mittelseite vom STS montiert werden)	0258
	USB-Netzgerät zum Laden	0220		Krawattenstange Breite 36 cm	0253
	Funkfernbedienung dimmbar (1 Sender, 1 Empfänger mit 6 Ausgängen für LED Stecker)	0605		Kleiderstange frei platzierbar 40 cm breit 50 cm breit 80 cm breit 100 cm breit	0062 0063 0064 0065
	4-Kanal Funkfernbedienung mit 2 Empfängern (bis zu 4 Empfänger möglich). Empfänger mit 6 Anschlüssen (bis zu 6 Beleuchtungen gleichzeitig schaltbar)	0606		Einlegeboden mit Glasflächenbeleuchtung und Bewegungsmelder	14 Watt, 100 cm breit 0077
	Zusätzlicher Empfänger für Funkfernbedienung, mit 6 Anschlüssen	0607		Gürtelhalter Tiefe: 52,5 cm Höhe: 8,5 cm (kann nicht an mittlere Mittelseite vom STS montiert werden)	0576
	Tür-Innenspiegel 33 x 125 cm 22,5 x 90 cm Bei der Kombination: 30 x 190 cm Weitwinkelscharniere und 40 cm breiten Schranktüren, nur Spiegel 0205 möglich.	0201 0205 0207		Kleiderlift für Schränke Gebrauchstiefe 190 cm Belastbarkeit 10 kg	80 cm breit 100 cm breit 0277 0274
				3 Kleiderhaken, klappbar Breite: 1,8 cm Höhe: 7,1 cm Tiefe: 6,9 cm (ausgeklappt)	05463

Zubehör- Sets

für Drehtürenschränke
Schubkästen mit Selbsteinzug

Ansicht	Warenbeschreibung	Bestell-Nr.
	Zubehör - Set, bestehend aus: - Doppelfachunterteilung mit Mittelwand, rechts 2 Einlegeböden, links 1 Kleiderstange - Schubkasteneinsatz mit 1 kleinen und 2 großen Schubkästen mit Glasfront Höhe 56,1 cm - LED-Innenbeleuchtung, 6 LED neutral weiß mit Lithium Akku, Ladekabel mit USB-Stecker und Mini-USB-Stecker	100 cm breit 9012
	Zubehör - Set, bestehend aus: - Doppelfachunterteilung mit Mittelwand, rechts 2 Einlegeböden, links 1 Kleiderstange - Schubkasten, stapelbar mit Glaseinsatz, Höhe: 19,0 cm, Breit: 50 cm - Schubkasten, stapelbar mit Glaseinsatz, Höhe: 13,0 cm, Breit: 50 cm - Einlegeboden, Breit: 50 cm - Staubleiste, Breit: 50 cm	100 cm breit 9018

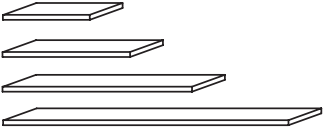
Ansicht	Warenbeschreibung	B	H	T	Bestell-Nr.	PG 1	PG 2
	Wandbord in Korpusausführung inkl. Wandbefestigung für Festmauerwerk max. Zuladung: bis Breite 120 = 10 kg ab Breite 180 = 15 kg	45	3	20	0120		
		60	3	20	0122		
		120	3	20	0123		
		180	3	20	0133		
	Aufpreis für Zwischenmaß lt. Angabe				0816		

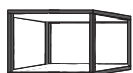

Regal mit Metallrahmen in Anthrazit, Böden in Korpusausführung

45 38,8 25 **5104**

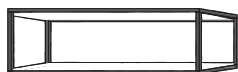

Regal mit Metallrahmen in Anthrazit, Böden in Korpusausführung

90 38,8 25 **5109**



Standspiegel auf Gleitern

42,2 156 30,2 **0416**

Ansicht	Warenbeschreibung	B	H	T	Bestell-Nr.	PG 1	PG 2
	Bank auf Metallgestell Anthrazit, mit Polster	120,6	51,4	44,2	5810		

Bezugstoffe siehe Seite 88



Wandspiegel mit Facette
inkl. Wandbefestigung für Festmauerwerk
(auch quer zu hängen)

58 118 2,5 **0415**

**Begehbar oder nicht?
Standard oder auf Maß?
Falttür, Schiebetür oder Drehtür?
Lack oder Furnier?
Mit Kommode oder ohne?
Mit Zubehör und Bett?**

SCHRANK

DICH NICHT EIN!

Stand: 05 | 2023
Technische Änderungen
vorbehalten.