

# Möbel LETZ

*Finden und Wohlfühlen*



## Typenplan

Vara von Hartmann - Wohnwand 32A anthrazit/ Kerneiche

### **Wichtiger Hinweis für Sie**

Etwaige Hinweise des Herstellers in dieser Produktinformation, die sich auf die Gewährleistung beziehen, haben für Sie keinerlei Bindungswirkung und können von Ihnen ignoriert werden. Ihre gesetzlichen Gewährleistungsrechte als Verbraucher uns gegenüber, als Ihrem Verkäufer, werden dadurch in keiner Weise berührt oder eingeschränkt. Sie können sich wegen aller Mängel jederzeit an uns wenden. Darüber hinaus gehende Herstellergarantien bleiben natürlich unberührt. Dieser Artikel wird hergestellt von Hartmann Möbelwerke, Hörster Str. 20, 48361 Beelen, Deutschland, [info@moebel-hartmann.com](mailto:info@moebel-hartmann.com)

Möbel Letz GmbH  
Am Gewerbepark 11  
06895 Zahna-Elster

Tel.: 035383 - 6018 50

Fax.: 035383 - 6018 17

# Typenliste



## VARA

**Wohnraum-System  
Kerneiche Umato massiv**

**Oberfläche sägerau gebürstet  
und lackiert**

**hartmann**  
Von der Natur empfohlen.

# Passgenaue Möbel für Ihr Zuhause! Einzelanfertigungen im Glas- und Holzbereich.

**Individualität nach Kundenwunsch: Sonderanfertigungen für alle Programme aus dem System!**

Für den immer individueller werdenden Markt setzt Hartmann auf Flexibilität, wenn es um spezielle Kundenwünsche geht. Sonderanfertigungen aus dem System und CAD-Planungsunterstützung für den Fachhandelsverkäufer sind mittlerweile Tagesgeschäft. Hier finden Sie die Sonderanfertigungen mit Mehrpreisangaben für alle Artikel in dieser Typenliste. Auch bei aufwendigen Wohnkombinationen mit Sonderanfertigungen ist unser Planungsteam für Sie ein kompetenter Ansprechpartner und entwickelt mit Ihnen gemeinsam optimale Lösungen.

Breiten-/Höhen-/Tiefenkürzung, Sondertiefen, etc. für Korpusstypen

Verlängerung auf Anfrage möglich

## Wohnen

Standard



Mehrpreis zum Typenpreis + 35 %

Breite kürzen



Höhe kürzen



Tiefe kürzen



## Garderoben

Standard

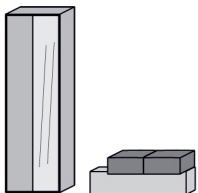

Mehrpreis zum Typenpreis + 35 %

Breite kürzen

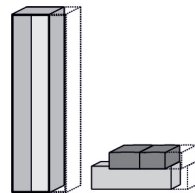

Höhe kürzen

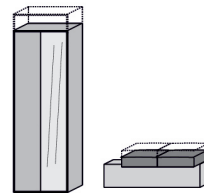

Tiefe kürzen

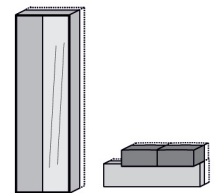

## Korpus-/Tiefenerweiterung

auf Nutztiefenbasis



Mehrpreis zum  
Typenpreis + 80 %

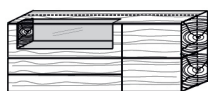

## Raumteilerlösungen

Elemente rückseitig in Frontoptik

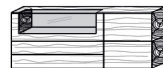

Mehrpreis zum  
Typenpreis + 80 %

Hinweis:

- Schubkästen auf Rückseite ohne Funktion

Elemente rückseitig Massivholz



Mehrpreis zum  
Typenpreis + 50 %

## Weitere Sonderanfertigungen

- Klappe statt Auszug im Unterteil
- Holzboden statt Glasboden in Vitrine
- Schreibplatte zw. Standelementen je qm
- Blendmaterial pro qm
- zusätzlicher Glasboden in Vitrine
- Nischenrückwand pro qm inkl. Einbau
- Stoffabschnitt
- Kabeldurchlass für Unterteile oder Paneele
- Absenkung Konstruktionsboden bei Elementen mit ausziehbarer Kleiderstange für Manteleinsatz



### Qualitätskonzept — Made in Germany

Mit Möbeln von Hartmann entscheiden Sie sich für ein Qualitätsprodukt, produziert in Deutschland von einem der führenden Massivholzmöbel-Spezialisten in Europa. Mit modernster Technologie und handwerklichem Know-how fertigen wir für Sie Produkte, die entsprechend der DIN 68871 die Bezeichnung „Massivholz-Möbel“ tragen dürfen. Das von uns eingesetzte Massivholz stammt ausschließlich aus nachhaltig bewirtschafteten Forstbeständen. So sorgen wir dafür, dass unsere Lebensgrundlagen auch künftigen Generationen erhalten bleiben. Wertvolle Ressourcen, wie in unserem Falle der Rohstoff Holz, werden vor Ausbeutung geschützt. Es darf also maximal soviel Holz gefällt werden wie nachwächst.



### 5 Jahre Garantie — Nach online Registrierung

Als Ausdruck des Vertrauens in die Qualität unserer Produkte und überzeugt von Funktion und Haltbarkeit gewähren wir qualitätsorientierten Kunden eine fünfjährige Hersteller-Garantie auf alle HARTMANN Möbel.





**Kombi Nr. 20A**

Applikation Metall anthrazit  
Kombination bestehend aus:

1 x 2151 1 x 1191A  
1 x 2191A 1 x 4032  
1 x 2071A

**Kombi Nr. 20T**

Applikation Metall titan  
Kombination bestehend aus:

1 x 2151 1 x 1191T  
1 x 2191T 1 x 4032  
1 x 2071T

**Maße B/H/T in cm**

**332 / 185 / 44/20**

Metall anthrazit

Metall titan

**Extras**

**Typen-Nr.**

Vitrinen-Bel.	<b>9613</b>	_____
Paneel-Bel.	<b>9712</b>	_____
Unterboden-Bel.	<b>9631</b>	_____
Unterboden-Bel.	<b>9632</b>	_____
Unterboden-Bel.	<b>9633</b>	_____

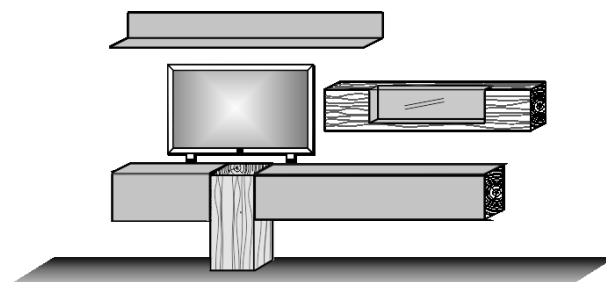

**Kombi Nr. 22**

Kombination bestehend aus:

1 x 0038 1 x 2191  
1 x 2071

**Maße B/H/T in cm**

**325 / 207 / 44/39**

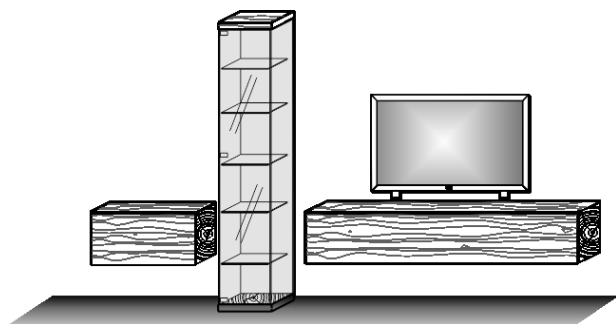

**Extras**

**Typen-Nr.**

Glasboden-Bel.	<b>9622</b>	_____
Unterboden-Bel.	<b>9632</b>	_____
Unterboden-Bel.	<b>9631</b>	_____



Konstruktionsbedingt sind die von uns eingesetzten LED Strips nicht austauschbar, da sie als Schutz vor elektrostatischer Entladung (ESD) und zur Kühlung der LEDs fest auf Trägerprofile wie z.B. Aluprofile aufgeklebt werden müssen. Somit gewähren wir eine durchgehend hohe Langlebigkeit unserer Leuchten.

Technisch bedingte Modell- und Maßänderungen vorbehalten! Modelle gesetzlich geschützt!



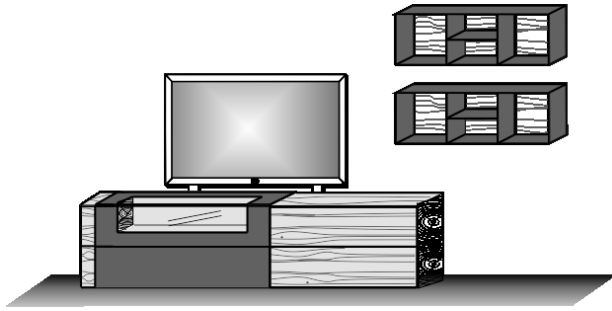

**Kombi Nr. 24A**

Applikation Metall anthrazit  
Kombination bestehend aus:

1 x 3221A  
2 x 1101A

**Kombi Nr. 24T**

Applikation Metall titan  
Kombination bestehend aus:

1 x 3221T  
2 x 1101T

Maße B/H/T in cm

321 / 182 / 55/24

Metall anthrazit

Metall titan

**Extras**

**Typen-Nr.**

Vitrinen-Bel.	9611	
Regal-Bel.	2x 9812	
Akku-Einheit	2x 0147	

**Kombi Nr. 26A**

Applikation Metall anthrazit  
Kombination bestehend aus:

1 x 1191A 1 x 4032A  
1 x 2071 1 x 6071A  
1 x 2191

**Kombi Nr. 26T**

Applikation Metall titan  
Kombination bestehend aus:

1 x 1191T 1 x 4032T  
1 x 2071 1 x 6071T  
1 x 2191

Maße B/H/T in cm

305 / 207 / 44/20

Metall anthrazit

Metall titan

**Extras** **Typen-Nr.**

Glasboden-Bel.	9621	
Paneel-Bel.	9712	
Unterboden-Bel.	9631	
Unterboden-Bel.	9632	

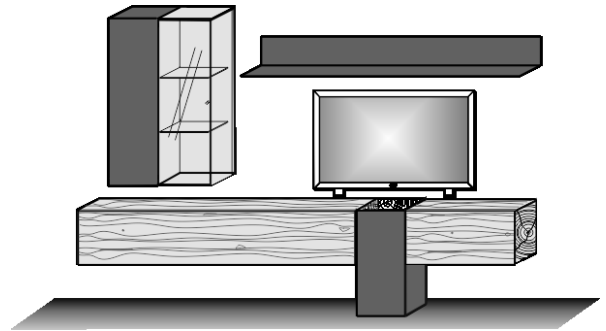

**Kombi Nr. 28**

Kombination bestehend aus:

1 x 0031 1 x 0038  
1 x 2161

Maße B/H/T in cm

266 / 207 / 44/39

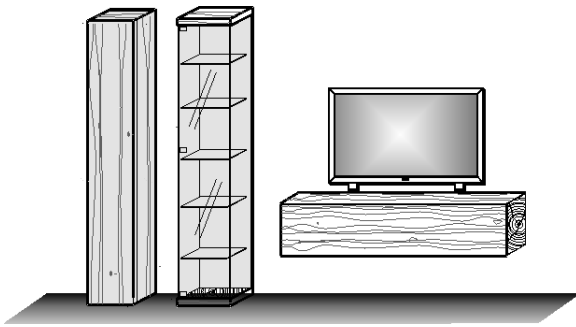

**Extras**

**Typen-Nr.**

Glasboden-Bel.	9622	
Unterboden-Bel.	9633	

**Kombi Nr. 30A**

Applikation Metall anthrazit  
Kombination bestehend aus:

1 x 1151A 1 x 3271A  
1 x 6072A

**Kombi Nr. 30T**

Applikation Metall titan  
Kombination bestehend aus:

1 x 1151T 1 x 3271T  
1 x 6072T

Maße B/H/T in cm

268 / 207 / 55/20

Metall anthrazit

Metall titan

**Extras** **Typen-Nr.**

Vitrinen-Bel.	9611	
Glasboden-Bel.	9621	
Paneel-Bel.	9711	

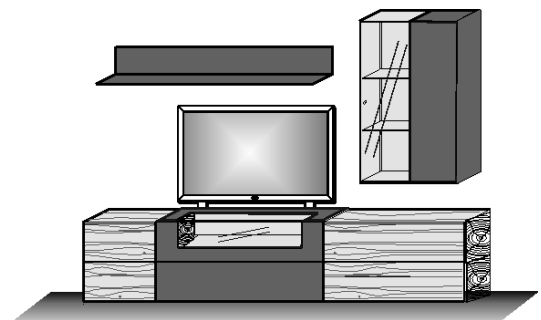

Konstruktionsbedingt sind die von uns eingesetzten LED Strips nicht austauschbar, da sie als Schutz vor elektrostatischer Entladung (ESD) und zur Kühlung der LEDs fest auf Trägerprofile wie z.B. Aluprofile aufgeklebt werden müssen. Somit gewähren wir eine durchgehend hohe Langlebigkeit unserer Leuchten.

Technisch bedingte Modell- und Maßänderungen vorbehalten! Modelle gesetzlich geschützt!

**Kombi Nr. 32A**

Applikation Metall anthrazit  
Kombination bestehend aus:

1 x 1151A 1 x 2151  
1 x 3221A

**Kombi Nr. 32T**

Applikation Metall titan  
Kombination bestehend aus:

1 x 1151T 1 x 2151  
1 x 3221T

**Maße B/H/T in cm** 300 / 185 / 55/20

Metall anthrazit

Metall titan

Extras	Typen-Nr.	
Vitrinen-Bel.	<b>9611</b>	
Vitrinen-Bel.	<b>9613</b>	
Unterboden-Bel.	<b>9633</b>	
Paneel-Bel.	<b>9711</b>	

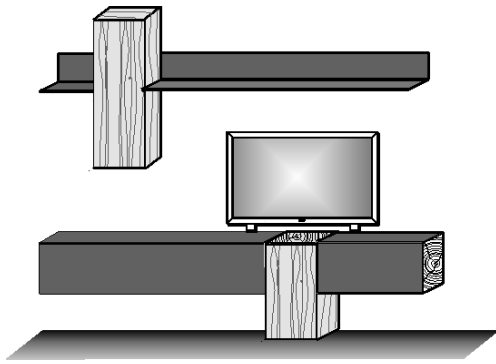
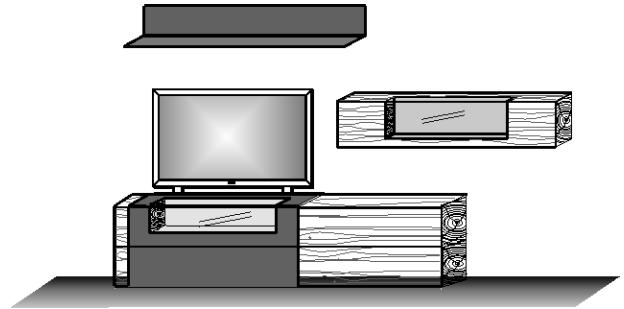

**Kombi Nr. 34A**

Applikation Metall anthrazit  
Kombination bestehend aus:

1 x 1041A 1 x 2071A  
1 x 6031 1 x 2161A  
1 x 1191A 1 x 4031

**Kombi Nr. 34T**

Applikation Metall titan  
Kombination bestehend aus:

1 x 1041T 1 x 2071T  
1 x 6031 1 x 2161T  
1 x 1191T 1 x 4031

**Maße B/H/T in cm** 266 / 207 / 44/20

Metall anthrazit

Metall titan

Extras	Typen-Nr.	
Unterboden-Bel.	<b>9633</b>	
Unterboden-Bel.	<b>9632</b>	
Paneel-Bel.	<b>9713</b>	
Paneel-Bel.	<b>9712</b>	

**Kombi Nr. 36A**

Applikation Metall anthrazit  
Kombination bestehend aus:

1 x 3211A 1 x 1102A  
2 x 1031A

**Kombi Nr. 36T**

Applikation Metall titan  
Kombination bestehend aus:

1 x 3211T 1 x 1102T  
2 x 1031T

**Maße B/H/T in cm** 288 / 189 / 55/24

Metall anthrazit

Metall titan

Extras	Typen-Nr.	
Vitrinen-Bel.	<b>9611</b>	
Regal-Bel.	<b>2x 9811</b>	
Regal-Bel.	<b>9812</b>	
Akku-Einheit	<b>3x 0147</b>	

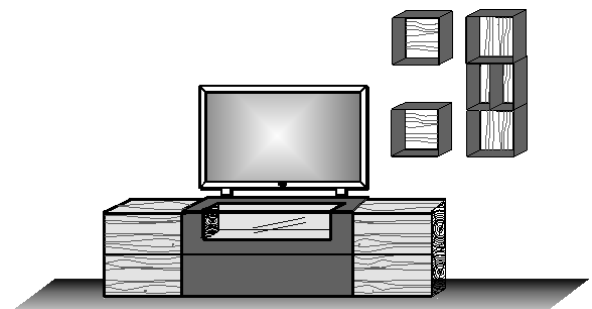

**Kombi Nr. 38A**

Applikation Metall anthrazit  
Kombination bestehend aus:

1 x 2151 1 x 2191  
1 x 2071A

**Kombi Nr. 38T**

Applikation Metall titan  
Kombination bestehend aus:

1 x 2151 1 x 2191  
1 x 2071T

**Maße B/H/T in cm** 346 / 135 / 39/34

Metall anthrazit

Metall titan

Extras	Typen-Nr.	
Unterboden-Bel.	<b>9631</b>	
Unterboden-Bel.	<b>9632</b>	
Vitrinen-Bel.	<b>9613</b>	
Unterboden-Bel.	<b>9633</b>	

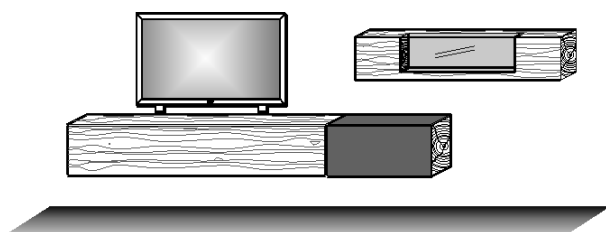

Konstruktionsbedingt sind die von uns eingesetzten LED Strips nicht austauschbar, da sie als Schutz vor elektrostatischer Entladung (ESD) und zur Kühlung der LEDs fest auf Trägerprofile wie z.B. Aluprofile aufgeklebt werden müssen. Somit gewähren wir eine durchgehend hohe Langlebigkeit unserer Leuchten.

Technisch bedingte Modell- und Maßänderungen vorbehalten! Modelle gesetzlich geschützt!

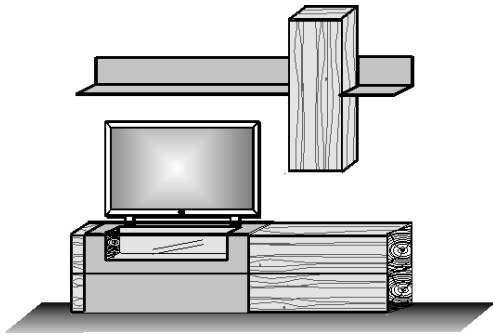

**Kombi Nr. 40A**  
Applikation Metall anthrazit  
Kombination bestehend aus:

1 x 1041A 1 x 6032  
1 x 3221A 1 x 1151A

**Kombi Nr. 40T**  
Applikation Metall titan  
Kombination bestehend aus:

1 x 1041T 1 x 6032  
1 x 3221T 1 x 1151T

**Maße B/H/T in cm** **223 / 207 / 55/20**

Metall anthrazit

Metall titan

Extras	Typen-Nr.	
Vitrinen-Bel.	<b>9611</b>	
Paneel-Bel.	<b>9711</b>	
Paneel-Bel.	<b>9713</b>	

**Kombi Nr. 42A**

Applikation Metall anthrazit  
Kombination bestehend aus:

1 x 3221A  
1 x 6052A

**Kombi Nr. 42T**

Applikation Metall titan  
Kombination bestehend aus:

1 x 3221T  
1 x 6052T

**Maße B/H/T in cm** **261 / 160 / 55/22**

Metall anthrazit

Metall titan



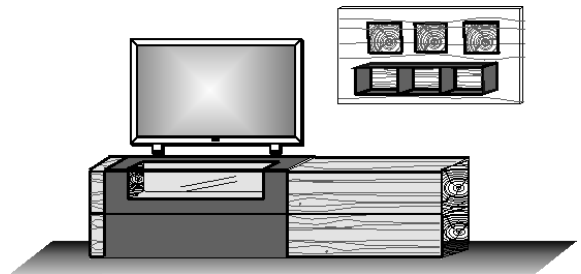

Extras	Typen-Nr.	
Vitrinen-Bel.	<b>9611</b>	
Indirekte Bel.	<b>9721</b>	









Konstruktionsbedingt sind die von uns eingesetzten LED Strips nicht austauschbar, da sie als Schutz vor elektrostatischer Entladung (ESD) und zur Kühlung der LEDs fest auf Trägerprofile wie z.B. Aluprofile aufgeklebt werden müssen. Somit gewähren wir eine durchgehend hohe Langlebigkeit unserer Leuchten.





Technisch bedingte Modell- und Maßänderungen vorbehalten! Modelle gesetzlich geschützt!

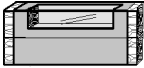

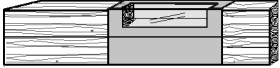
<b>Applikation Metall anthrazit</b>	<b>Lowboard</b> Kopfseiten Hirnholzscheiben 1 Klappe Metall anthrazit mit Glasausschnitt 1 Schubkasten Metall anthrazit 1 Spiegelboden	<b>Lowboard</b> Kopfseiten Hirnholzscheiben 2 Holztüren 1 Klappe Metall anthrazit mit Glasausschnitt 1 Schubkasten Metall anthrazit 1 Spiegelboden 2 Einlegeböden	<b>Lowboard</b> Kopfseiten Hirnholzscheiben 1 Holztür links 1 Einlegeboden 1 Klappe Metall anthrazit mit Glasausschnitt 1 Schubkasten Metall anthrazit 1 Spiegelboden 2 Schubkästen Holz 1 Spiegelboden	<b>Lowboard</b> Kopfseiten Hirnholzscheiben 2 Schubkästen Holz 1 Klappe Metall anthrazit mit Glasausschnitt 1 Schubkasten Metall anthrazit 1 Holztür rechts 1 Einlegeboden 1 Spiegelboden
	MP Vitr.-Bel. 1 x 9611	MP Vitr.-Bel. 1 x 9611	MP Vitr.-Bel. 1 x 9611	MP Vitr.-Bel. 1 x 9611
				
	<b>Maße in cm</b> B 130 H 60 T 55	<b>Maße in cm</b> B 220 H 60 T 55	<b>Maße in cm</b> B 268 H 60 T 55	<b>Maße in cm</b> B 268 H 60 T 55
<b>Typen-Nr.</b>	<b>3131A</b>	<b>3211A</b>	<b>3271A</b>	<b>3272A</b>

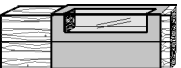
<b>Applikation Metall anthrazit</b>	<b>Lowboard</b> Kopfseiten Hirnholzscheiben 1 Holztür links 1 Klappe Metall anthrazit mit Glasausschnitt 1 Schubkasten Metall anthrazit 1 Spiegelboden 1 Einlegeboden	<b>Lowboard</b> Kopfseiten Hirnholzscheiben 1 Klappe Metall anthrazit mit Glasausschnitt 1 Schubkasten Metall anthrazit 1 Spiegelboden 1 Holztür rechts 1 Einlegeboden	<b>Lowboard</b> Kopfseiten Hirnholzscheiben 1 Klappe Metall anthrazit mit Glasausschnitt 1 Schubkasten Metall anthrazit 2 Schubkästen Holz 1 Spiegelboden	<b>Lowboard</b> Kopfseiten Hirnholzscheiben 2 Schubkästen Holz 1 Klappe Metall anthrazit mit Glasausschnitt 1 Schubkasten Metall anthrazit 1 Spiegelboden
	MP Vitr.-Bel. 1 x 9611	MP Vitr.-Bel. 1 x 9611	MP Vitr.-Bel. 1 x 9611	MP Vitr.-Bel. 1 x 9611
				
	<b>Maße in cm</b> B 175 H 60 T 55	<b>Maße in cm</b> B 175 H 60 T 55	<b>Maße in cm</b> B 223 H 60 T 55	<b>Maße in cm</b> B 223 H 60 T 55
<b>Typen-Nr.</b>	<b>3171A</b>	<b>3172A</b>	<b>3221A</b>	<b>3222A</b>

<b>Applikation Metall titan</b>	<b>Lowboard</b> Kopfseiten Hirnholzscheiben 1 Klappe Metall titan mit Glasausschnitt 1 Schubkasten Metall titan 1 Spiegelboden	<b>Lowboard</b> Kopfseiten Hirnholzscheiben 2 Holztüren 1 Klappe Metall titan mit Glasausschnitt 1 Schubkasten Metall titan 1 Spiegelboden 2 Einlegeböden	<b>Lowboard</b> Kopfseiten Hirnholzscheiben 1 Holztür links 1 Einlegeboden 1 Klappe Metall titan mit Glasausschnitt 1 Schubkasten Metall titan 2 Schubkästen Holz 1 Spiegelboden	<b>Lowboard</b> Kopfseiten Hirnholzscheiben 2 Schubkästen Holz 1 Klappe Metall titan mit Glasausschnitt 1 Schubkasten Metall titan 1 Holztür rechts 1 Einlegeboden 1 Spiegelboden
	MP Vitr.-Bel. 1 x 9611	MP Vitr.-Bel. 1 x 9611	MP Vitr.-Bel. 1 x 9611	MP Vitr.-Bel. 1 x 9611
				
	<b>Maße in cm</b> B 130 H 60 T 55	<b>Maße in cm</b> B 220 H 60 T 55	<b>Maße in cm</b> B 268 H 60 T 55	<b>Maße in cm</b> B 268 H 60 T 55
<b>Typen-Nr.</b>	<b>3131T</b>	<b>3211T</b>	<b>3271T</b>	<b>3272T</b>

<b>Applikation Metall titan</b>	<b>Lowboard</b> Kopfseiten Hirnholzscheiben 1 Holztür links 1 Klappe Metall titan mit Glasausschnitt 1 Schubkasten Metall titan 1 Spiegelboden 1 Einlegeboden	<b>Lowboard</b> Kopfseiten Hirnholzscheiben 1 Klappe Metall titan mit Glasausschnitt 1 Schubkasten Metall titan 1 Spiegelboden 1 Holztür rechts 1 Einlegeboden	<b>Lowboard</b> Kopfseiten Hirnholzscheiben 1 Klappe Metall titan mit Glasausschnitt 1 Schubkasten Metall titan 2 Schubkästen Holz 1 Spiegelboden	<b>Lowboard</b> Kopfseiten Hirnholzscheiben 2 Schubkästen Holz 1 Klappe Metall titan mit Glasausschnitt 1 Schubkasten Metall titan 1 Spiegelboden
	MP Vitr.-Bel. 1 x 9611	MP Vitr.-Bel. 1 x 9611	MP Vitr.-Bel. 1 x 9611	MP Vitr.-Bel. 1 x 9611
				
	<b>Maße in cm</b> B 175 H 60 T 55	<b>Maße in cm</b> B 175 H 60 T 55	<b>Maße in cm</b> B 223 H 60 T 55	<b>Maße in cm</b> B 223 H 60 T 55
<b>Typen-Nr.</b>	<b>3171T</b>	<b>3172T</b>	<b>3221T</b>	<b>3222T</b>

Konstruktionsbedingt sind die von uns eingesetzten LED Strips nicht austauschbar, da sie als Schutz vor elektrostatischer Entladung (ESD) und zur Kühlung der LEDs fest auf Trägerprofile wie z.B. Aluprofile aufgeklebt werden müssen. Somit gewähren wir eine durchgehend hohe Langlebigkeit unserer Leuchten.

Technisch bedingte Modell- und Maßänderungen vorbehalten! Modelle gesetzlich geschützt!

**Lowboard**

Kopfseiten Hirnholzscheiben  
4 Schubkästen Holz  
1 Klappe Metall anthrazit  
mit Glasausschnitt  
1 Schubkasten Metall anthrazit  
1 Spiegelboden

**Kabelkanal**

anthrazit lackiert  
zur verdeckten Kabelführung  
individuell kürzbar

**Applikation  
Metall  
anthrazit**

A

MP Vitr.-Bel.  
1 x 9611

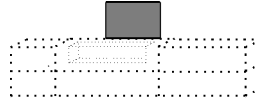

Maße in cm B 316 H 60 T 55

B 38 H 50 T 5

Typen-Nr. 3311A

3031A

**Lowboard**

Kopfseiten Hirnholzscheiben  
4 Schubkästen Holz  
1 Klappe Metall titan  
mit Glasausschnitt  
1 Schubkasten Metall titan  
1 Spiegelboden

**Kabelkanal**

titan lackiert  
zur verdeckten Kabelführung  
individuell kürzbar

**Kabelkanal**

Kerneiche Umato  
zur verdeckten Kabelführung  
individuell kürzbar

**Applikation  
Metall  
titan**

T

MP Vitr.-Bel.  
1 x 9611

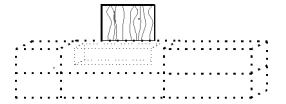
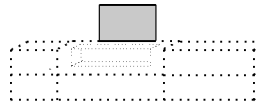
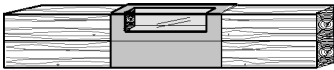

Maße in cm B 316 H 60 T 55

B 38 H 50 T 5

B 38 H 50 T 5

Typen-Nr. 3311T

3031T

3031



Konstruktionsbedingt sind die von uns eingesetzten LED Strips nicht austauschbar, da sie als Schutz vor elektrostatischer Entladung (ESD) und zur Kühlung der LEDs fest auf Trägerprofile wie z.B. Aluprofile aufgeklebt werden müssen. Somit gewähren wir eine durchgehend hohe Langlebigkeit unserer Leuchten.

Technisch bedingte Modell- und Maßänderungen vorbehalten! Modelle gesetzlich geschützt!

**Hängelowboard**  
Korpus Holz  
Kopfseiten Hirnholzscheiben  
1 Holzklappe  
1 Einlegeboden

**Hängelowboard**  
Korpus Holz  
Kopfseiten Hirnholzscheiben  
1 Holzklappe  
1 Einlegeboden

**Hängelowboard**  
Korpus Holz  
Kopfseiten Hirnholzscheiben  
1 Holzklappe

**Standelement li./ re.**  
Deckblatt Hirnholzscheiben  
Korpus Holz  
1 Holztür  
1 Einlegeboden

**MP Unterboden-Bel.**  
1 x 9631



**MP Unterboden-Bel.**  
1 x 9633



**MP Unterboden-Bel.**  
1 x 9632



**Maße in cm** B 192 H 38 T 39  
**Typen-Nr.** 2191

**Maße in cm** B 154 H 38 T 39  
**Typen-Nr.** 2161

**Maße in cm** B 74 H 38 T 39  
**Typen-Nr.** 2071

**Maße in cm** B 38 H 73 T 44  
**Typen-Nr.** 4031 li. 4032 re.

**Hängelowboard**  
Korpus Metall anthrazit  
Kopfseiten Hirnholzscheiben  
1 Metallklappe anthrazit  
1 Einlegeboden

**Hängelowboard**  
Korpus Metall anthrazit  
Kopfseiten Hirnholzscheiben  
1 Metallklappe anthrazit  
1 Einlegeboden

**Hängelowboard**  
Korpus Metall anthrazit  
Kopfseiten Hirnholzscheiben  
1 Metallklappe anthrazit

**Standelement li./ re.**  
Deckblatt Hirnholzscheiben  
Korpus Metall anthrazit  
1 Tür Metall anthrazit  
1 Einlegeboden

**Applikation  
Metall  
anthrazit**

**MP Unterboden-Bel.**  
1 x 9631



**MP Unterboden-Bel.**  
1 x 9633



**MP Unterboden-Bel.**  
1 x 9632



**Maße in cm** B 192 H 38 T 39  
**Typen-Nr.** 2191A

**Maße in cm** B 154 H 38 T 39  
**Typen-Nr.** 2161A

**Maße in cm** B 74 H 38 T 39  
**Typen-Nr.** 2071A

**Maße in cm** B 38 H 73 T 44  
**Typen-Nr.** 4031A li. 4032A re.

**Hängelowboard**  
Korpus Metall titan  
Kopfseiten Hirnholzscheiben  
1 Metallklappe titan  
1 Einlegeboden

**Hängelowboard**  
Korpus Metall titan  
Kopfseiten Hirnholzscheiben  
1 Metallklappe titan  
1 Einlegeboden

**Hängelowboard**  
Korpus Metall titan  
Kopfseiten Hirnholzscheiben  
1 Metallklappe titan

**Standelement li./ re.**  
Deckblatt Hirnholzscheiben  
Korpus Metall titan  
1 Tür Metall titan  
1 Einlegeboden

**Applikation  
Metall  
titan**

**MP Unterboden-Bel.**  
1 x 9631



**MP Unterboden-Bel.**  
1 x 9633



**MP Unterboden-Bel.**  
1 x 9632



**Maße in cm** B 192 H 38 T 39  
**Typen-Nr.** 2191T

**Maße in cm** B 154 H 38 T 39  
**Typen-Nr.** 2161T

**Maße in cm** B 74 H 38 T 39  
**Typen-Nr.** 2071T

**Maße in cm** B 38 H 73 T 44  
**Typen-Nr.** 4031T 4032T

**Hängeelement**  
Korpus Holz  
Kopfseiten Hirnholzscheiben  
1 Holzklappe mit Glasausschnitt  
1 Spiegelboden

**MP Vitr.-Bel.**  
1 x 9613

**MP Unterboden-Bel.**  
1 x 9633



**Maße in cm** B 154 H 33 T 34  
**Typen-Nr.** 2151



Konstruktionsbedingt sind die von uns eingesetzten LED Strips nicht austauschbar, da sie als Schutz vor elektrostatischer Entladung (ESD) und zur Kühlung der LEDs fest auf Trägerprofile wie z.B. Aluprofile aufgeklebt werden müssen. Somit gewähren wir eine durchgehend hohe Langlebigkeit unserer Leuchten.

Technisch bedingte Modell- und Maßänderungen vorbehalten! Modelle gesetzlich geschützt!



**Sideboard**

- Kopfseiten Hirnholzscheiben
- 1 Holzklappe mit Glasausschnitt
- 1 Schubkasten Holz
- 1 Holztür
- 1 Spiegelboden
- 1 Holzeinlegeboden

**MP Vitr.-Bel.**  
1 x 9612

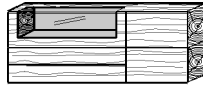

<b>Maße in cm</b>	B 183 H 75 T 44
<b>Typen-Nr.</b>	<b>4181</b>

**Highboard**

- Rückwand Riffholz
- 1 Holzklappe mit Glasausschnitt
- 3 Holztüren
- 1 Schubkasten Holz
- 1 Spiegelboden
- 3 Holzeinlegeböden

**MP Vitr.-Bel.**  
1 x 9614

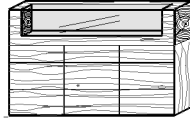

<b>Maße in cm</b>	B 173 H 113 T 44
<b>Typen-Nr.</b>	<b>6171</b>



**Applikation Metall anthrazit**

**A**

**Sideboard**

- Kopfseiten Hirnholzscheiben
- 1 Klappe Metall anthrazit mit Glasausschnitt
- 1 Schubkasten Metall anthrazit
- 1 Tür Metall anthrazit
- 1 Spiegelboden
- 1 Holzeinlegeboden

**MP Vitr.-Bel.**  
1 x 9612



<b>Maße in cm</b>	B 183 H 75 T 44
<b>Typen-Nr.</b>	<b>4181A</b>

**Highboard**

- Rückwand Riffholz
- 2 Glastüren
- 1 Schubkasten Metall anthrazit
- 2 Türen Metall anthrazit
- 4 Glasböden
- 2 Holzeinlegeböden

**MP Glasboden-Bel.**  
1 x 9622

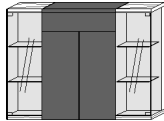

<b>Maße in cm</b>	B 152 H 113 T 44
<b>Typen-Nr.</b>	<b>6151A</b>

**Regalkombination**

- bestehend aus:
- 3 x 1031A 1 x 0031
- 3 x 1101A

auch spiegelbildlich möglich

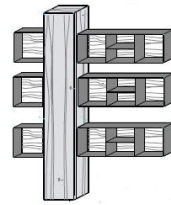

**MP Regal-Bel.**  
3 x 9811

**MP Regal-Bel.**  
3 x 9812

<b>Maße in cm</b>	B 174 H 207 T 44
<b>Typen-Nr.</b>	<b>V98A</b>

**Applikation Metall titan**

**T**

**Sideboard**

- Kopfseiten Hirnholzscheiben
- 1 Klappe Metall titan mit Glasausschnitt
- 1 Schubkasten Metall titan
- 1 Tür Metall titan
- 1 Spiegelboden
- 1 Holzeinlegeboden

**MP Vitr.-Bel.**  
1 x 9612

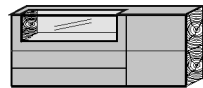

<b>Maße in cm</b>	B 183 H 75 T 44
<b>Typen-Nr.</b>	<b>4181T</b>

**Highboard**

- Rückwand Riffholz
- 2 Glastüren
- 1 Schubkasten Metall titan
- 2 Türen Metall titan
- 4 Glasböden
- 2 Holzeinlegeböden

**MP Glasboden-Bel.**  
1 x 9622

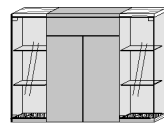

<b>Maße in cm</b>	B 152 H 113 T 44
<b>Typen-Nr.</b>	<b>6151T</b>

**Regalkombination**

- bestehend aus:
- 3 x 1031T 1 x 0031
- 3 x 1101T

auch spiegelbildlich möglich

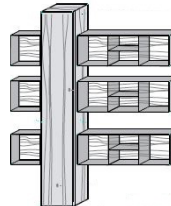

**MP Regal-Bel.**  
3 x 9811

**MP Regal-Bel.**  
3 x 9812

<b>Maße in cm</b>	B 174 H 207 T 44
<b>Typen-Nr.</b>	<b>V98T</b>

**Pflegeanleitung:**



**Füße**

- Metall anthrazit
- für Typen:
- 4181
- 4181A
- 4181T



<b>Maße in cm</b>	B 12 H 13 T 41
<b>Typen-Nr.</b>	<b>1045</b>



Konstruktionsbedingt sind die von uns eingesetzten LED Strips nicht austauschbar, da sie als Schutz vor elektrostatischer Entladung (ESD) und zur Kühlung der LEDs fest auf Trägerprofile wie z.B. Aluprofile aufgeklebt werden müssen. Somit gewähren wir eine durchgehend hohe Langlebigkeit unserer Leuchten.

Technisch bedingte Modell- und Maßänderungen vorbehalten! Modelle gesetzlich geschützt!

**Standelement li./ re.**  
**Korpus Holz**  
1 Holztür  
2 Holzböden  
2 Holzeinlegeböden



Maße in cm B 33 H 207 T 44

Typen-Nr. 0031 li.



0032 re.

**Standelement li./ re.**  
Korpus Parsolglas  
Rückwand Riffholz  
1 Glastür  
5 Glaseinlegeböden

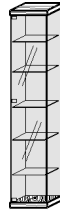

MP Glasbo-  
den-Bel.  
1 x 9622

B 39 H 207 T 44

0038 li.



0039 re.

**Hängeelement li./ re.**  
Korpus Holz  
1 Holztür  
2 Holzeinlegeböden



B 38 H 106 T 35

6031 li.



6032 re.



**Standvitrine li.**  
Rückwand Riffholz  
1 Holz-/ Glastür Metall anthrazit  
2 Holzböden  
2 Holzeinlegeböden  
5 Glaseinlegeböden

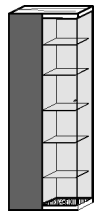

MP Glasbo-  
den-Bel.  
1 x 9622

**Applikation  
Metall  
anthrazit**

A

Maße in cm B 72 H 207 T 39

Typen-Nr. 0071A li.

**Standvitrine re.**  
Rückwand Riffholz  
1 Holz-/ Glastür Metall anthrazit  
2 Holzböden  
2 Holzeinlegeböden  
5 Glaseinlegeböden

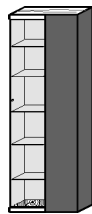

MP Glasbo-  
den-Bel.  
1 x 9622

B 72 H 207 T 39

0072A re.

**Hängeelement li./ re.**  
Rückwand Riffholz  
1 Holz-/ Glastür Metall anthrazit  
2 Holzeinlegeböden  
2 Glasböden



MP Glasbo-  
den-Bel.  
1 x 9621

B 72 H 106 T 35

6071A li.

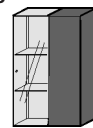

6072A re.

**Wandpaneel**  
Rückwand Holz  
mit Hirnholz-Applikation  
1 Metallregal anthrazit

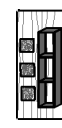

MP Indirekte Bel.  
1 x 9721

B /H58 H /B 106 T 22

6051A



6052A

**Standvitrine li.**  
Rückwand Riffholz  
1 Holz-/ Glastür Metall titan  
2 Holzböden  
2 Holzeinlegeböden  
5 Glaseinlegeböden

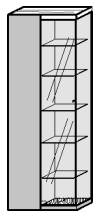

MP Glasbo-  
den-Bel.  
1 x 9622

**Applikation  
Metall  
titan**

T

Maße in cm B 72 H 207 T 39

Typen-Nr. 0071T li.

**Standvitrine re.**  
Rückwand Riffholz  
1 Holz-/ Glastür Metall titan  
2 Holzböden  
2 Holzeinlegeböden  
5 Glaseinlegeböden

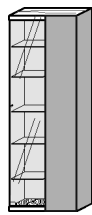

MP Glasbo-  
den-Bel.  
1 x 9622

B 72 H 207 T 39

0072T re.

**Hängeelement li./ re.**  
Rückwand Riffholz  
1 Holz-/ Glastür Metall titan  
2 Holzeinlegeböden  
2 Glasböden

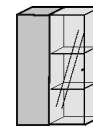

MP Glasbo-  
den-Bel.  
1 x 9621

B 72 H 106 T 35

6071T li.

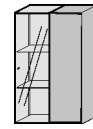

6072T re.

**Wandpaneel**  
Rückwand Holz  
mit Hirnholz-Applikation  
1 Metallregal titan

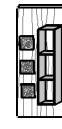

MP Indirekte Bel.  
1 x 9721

B /H58 H /B 106 T 22

6051T



6052T



**Zeitloses Design liegt in unserer Natur.**

Konstruktionsbedingt sind die von uns eingesetzten LED Strips nicht austauschbar, da sie als Schutz vor elektrostatischer Entladung (ESD) und zur Kühlung der LEDs fest auf Trägerprofile wie z.B. Aluprofile aufgeklebt werden müssen. Somit gewähren wir eine durchgehend hohe Langlebigkeit unserer Leuchten.

Technisch bedingte Modell- und Maßänderungen vorbehalten! Modelle gesetzlich geschützt!

**Wandpaneel**  
Rückwand Riffholz  
1 Holzablageboden

MP Paneel-Bel.  
1 x 9731



Maße in cm B 154 H 21 T 24

Typen-Nr. 1151

**Wandpaneel**  
Rückwand Riffholz  
1 Holzablageboden

MP Paneel-Bel.  
1 x 9732



Maße in cm B 184 H 21 T 24

Typen-Nr. 1181



**Wandpaneel**  
Metall anthrazit

MP Paneel-Bel.  
1 x 9711



Maße in cm B 154 H 19 T 20

Typen-Nr. 1151A

**Wandpaneel**  
Metall anthrazit

MP Paneel-Bel.  
1 x 9712



Maße in cm B 192 H 19 T 20

Typen-Nr. 1191A

**Regal**  
Metall anthrazit  
Rückwand Riffholz

MP Regal-Bel.  
1 x 9811



MP Akku-Einheit  
1 x 0147  
Brenndauer  
ca. 40 h

Maße in cm B 35 H 35 T 24

Typen-Nr. 1031A

**Regal**  
Metall anthrazit  
Rückwand Riffholz

MP Regal-Bel.  
1 x 9812



MP Akku-Einheit  
1 x 0147  
Brenndauer  
ca. 12 h

Maße in cm B /H 106 H /B 35 T 24

Typen-Nr. 1101A

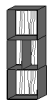

Typen-Nr. 1102A

**Applikation  
Metall  
anthrazit**

A

**Wandpaneel**  
Metall titan

MP Paneel-Bel.  
1 x 9711



Maße in cm B 154 H 19 T 20

Typen-Nr. 1151T

**Wandpaneel**  
Metall titan

MP Paneel-Bel.  
1 x 9712



Maße in cm B 192 H 19 T 20

Typen-Nr. 1191T

**Regal**  
Metall titan  
Rückwand Riffholz

MP Regal-Bel.  
1 x 9811



MP Akku-Einheit  
1 x 0147  
Brenndauer  
ca. 40 h

Maße in cm B 35 H 35 T 24

Typen-Nr. 1031T

**Regal**  
Metall titan  
Rückwand Riffholz

MP Regal-Bel.  
1 x 9812



MP Akku-Einheit  
1 x 0147  
Brenndauer  
ca. 12 h

Maße in cm B /H 106 H /B 35 T 24

Typen-Nr. 1101T

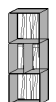

Typen-Nr. 1102T

**Applikation  
Metall  
titan**

T

**Applikation  
Metall  
anthrazit**

A

**Wandpaneel**  
Metall anthrazit

MP Paneel-Bel.  
1 x 9713



Maße in cm B 35 H 19 T 20

Typen-Nr. 1041A

**Wandpaneel**  
Metall titan

MP Paneel-Bel.  
1 x 9713



Maße in cm B 35 H 19 T 20

Typen-Nr. 1041T

**Applikation  
Metall  
titan**















T



**BIS ZU 5 JAHRE GARANTIE**

Als Ausdruck des Vertrauens in die Qualität  
unserer Produkte gewähren wir eine fünfjährige  
Hersteller-Garantie auf alle HARTMANN Möbel.



	<b>Vitrinen-Bel.</b> <b>4,4 Watt</b> Für Typen: 3131A/3131T      3211A/3211T 3271A/3271T      3272A/3272T 3172A/3172T      3171A/3171T 3221A/3221T      3222A/3222T 3311A/3311T  Diese Leuchte enthält eine eingebaute, nicht austauschbare LED-Lampe der Energieeffizienzklasse F Halemeier 100098022, 3465311  	<b>Vitrinen-Bel.</b> <b>4,4 Watt</b> Für Typen: 4181 4181A 4181T  Diese Leuchte enthält eine eingebaute, nicht austauschbare LED-Lampe der Energieeffizienzklasse F Halemeier 100098023, 3465312  	<b>Vitrinen-Bel.</b> <b>4,56 Watt</b> Für Type: 2151  Diese Leuchte enthält eine eingebaute, nicht austauschbare LED-Lampe der Energieeffizienzklasse F Halemeier 100098024, 3465313  	<b>Vitrinen-Bel.</b> <b>6,72 Watt</b> Für Type: 6171  Diese Leuchte enthält eine eingebaute, nicht austauschbare LED-Lampe der Energieeffizienzklasse F Halemeier 100098025, 3465314  
<b>Maße in cm</b>	B 93	B 96	B 101	B 143
<b>Typen-Nr.</b>	<b>9611</b>	<b>9612</b>	<b>9613</b>	<b>9614</b>
	<b>Glasboden-Bel.</b> <b>4,8 Watt</b> Für Typen: 6071A      6071T 6072A      6072T  Diese Leuchte enthält eine eingebaute, nicht austauschbare LED-Lampe der Energieeffizienzklasse F Halemeier 100098026, 3465315  	<b>Glasboden-Bel.</b> <b>1,2 Watt</b> Für Typen: 0071A/0071T      6151A/6151T 0072A/0072T      0038/0039  Diese Leuchte enthält eine eingebaute, nicht austauschbare LED-Lampe der Energieeffizienzklasse F Halemeier 100098026, 3465315  	<b>Unterboden-Bel.</b> <b>8,88 Watt</b> Für Typen: 2191 2191A 2191T Diese Leuchte enthält eine eingebaute, nicht austauschbare LED-Lampe der Energieeffizienzklasse F Halemeier 100098507, 3465411  	<b>Unterboden-Bel.</b> <b>3,12 Watt</b> Für Typen: 2071 2071A 2071T Diese Leuchte enthält eine eingebaute, nicht austauschbare LED-Lampe der Energieeffizienzklasse F Halemeier 100098509, 3465413  
<b>Maße in cm</b>	B 29	B 29	B 187	B 70
<b>Typen-Nr.</b>	<b>9621</b>	<b>9622</b>	<b>9631</b>	<b>9632</b>
	<b>Unterboden-Bel.</b> <b>6,96 Watt</b> Für Typen: 2151      2161 2161A      2161T  Diese Leuchte enthält eine eingebaute, nicht austauschbare LED-Lampe der Energieeffizienzklasse F Halemeier 100098508, 3465412  		<b>Paneel-Bel.</b> <b>6,24 Watt</b> Für Typen: 1151A 1151T  Diese Leuchte enthält eine eingebaute, nicht austauschbare LED-Lampe der Energieeffizienzklasse F Halemeier 100094050, 3437612  	<b>Paneel-Bel.</b> <b>8,16 Watt</b> Für Typen: 1191A 1191T  Diese Leuchte enthält eine eingebaute, nicht austauschbare LED-Lampe der Energieeffizienzklasse F Halemeier 100094049, 3437611  
<b>Maße in cm</b>	B 150		B 131	B 171
<b>Typen-Nr.</b>	<b>9633</b>		<b>9711</b>	<b>9712</b>
	<b>Paneel-Bel.</b> <b>1,44 Watt</b> Für Typen: 1041A 1041T  Diese Leuchte enthält eine eingebaute, nicht austauschbare LED-Lampe der Energieeffizienzklasse F Halemeier 100094051, 3437613  	<b>Indirekte Bel.</b> <b>9,6 Watt</b> Für Typen: 6051A      6051T 6052A      6052T  Diese Leuchte enthält eine eingebaute, nicht austauschbare LED-Lampe der Energieeffizienzklasse F halemeier 100095121, 4095311  	<b>Paneel-Bel.</b> <b>6,96 Watt</b> Für Typen: 1151  Diese Leuchte enthält eine eingebaute, nicht austauschbare LED-Lampe der Energieeffizienzklasse F Halemeier 100098508, 3465412  	<b>Paneel-Bel.</b> <b>8,4 Watt</b> Für Typen: 1181  Diese Leuchte enthält eine eingebaute, nicht austauschbare LED-Lampe der Energieeffizienzklasse F Halemeier 100098510, 3465414  
<b>Maße in cm</b>	B 30	H 115	B 150	B 179
<b>Typen-Nr.</b>	<b>9713</b>	<b>9721</b>	<b>9731</b>	<b>9732</b>

Konstruktionsbedingt sind die von uns eingesetzten LED Strips nicht austauschbar, da sie als Schutz vor elektrostatischer Entladung (ESD) und zur Kühlung der LEDs fest auf Trägerprofile wie z.B. Aluprofile aufgeklebt werden müssen. Somit gewähren wir eine durchgehend hohe Langlebigkeit unserer Leuchten.

Technisch bedingte Modell- und Maßänderungen vorbehalten! Modelle gesetzlich geschützt!

**Regal-Bel.**  
**2,88 Watt**  
Für Typen:  
1031A  
1031T

Diese Leuchte enthält eine eingebaute, nicht austauschbare LED-Lampe der Energieeffizienzklasse F  
Halemeier 100095122, 4095312



Maße in cm

B 34

Typen-Nr.

9811

**Regal-Bel.**  
**9,6 Watt**  
Für Typen:  
1101A 1101T  
1102A 1102T

Diese Leuchte enthält eine eingebaute, nicht austauschbare LED-Lampe der Energieeffizienzklasse F  
halemeier 100095123, 4095313



B 105

Typen-Nr.

9812

**Akku-Einheit**  
bestehend aus:  
12V-Lithium-Akku und Ladegerät

Für Typen:  
1031A 1031T  
1101A 1101T  
1102A 1102T

Brenndauer modellabhängig



Typen-Nr.

0147

**Steckdosenleiste**  
Funkfernswitcher Fuß oder Hand  
Zwei Steckdosen mit Dauerstrom/  
Vier Steckdosen geschaltet

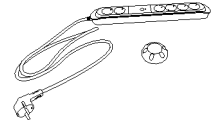

Typen-Nr.

0130

**4-Kanal-Funkfernbedienung mit 1 Empfänger**

- 1 Trafo anschließbar (max. 30 Watt)
- zur Steuerung von bis zu 4 Kanälen (sekundär)
- unterschiedliches Dimmen der einzelnen Kanäle möglich

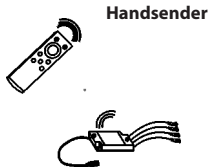

Maße in cm

Typen-Nr.

0118

**Zusätzlicher Empfänger für Funkfernbedienung 0118**

- notwendig bei:
- Überschreitung der Trafolast (max. 30 Watt)
  - räumlicher Trennung der zu schaltenden Elemente, sofern diese nicht mit einem Kabel verbunden werden sollen oder können.



Typen-Nr.

0116

**Touchschalter**

Der Touchschalter dient zur Ein-/Ausschaltung der Beleuchtung, verfügt jedoch über keine Dimmfunktion. (Falls Dimmfunktion gewünscht siehe Typen-Nr. 0118).  
Jeder Wandkombination mit Beleuchtungen wird ein Touchschalter kostenlos zugefügt. Dabei sind alle Elemente mit einem Kabel miteinander verbunden.  
Bei gewünschter Einzelschaltung sind weitere Touchschalter gegen Berechnung zu bestellen.

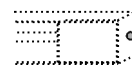

frei positionierbar

Ø 2

Typen-Nr.

0140



**Standard-Verkabelungsschema**

**Beispiel Vorschlagskombination V30**

Weitere Verkabelungspläne finden Sie in der Montageanweisung

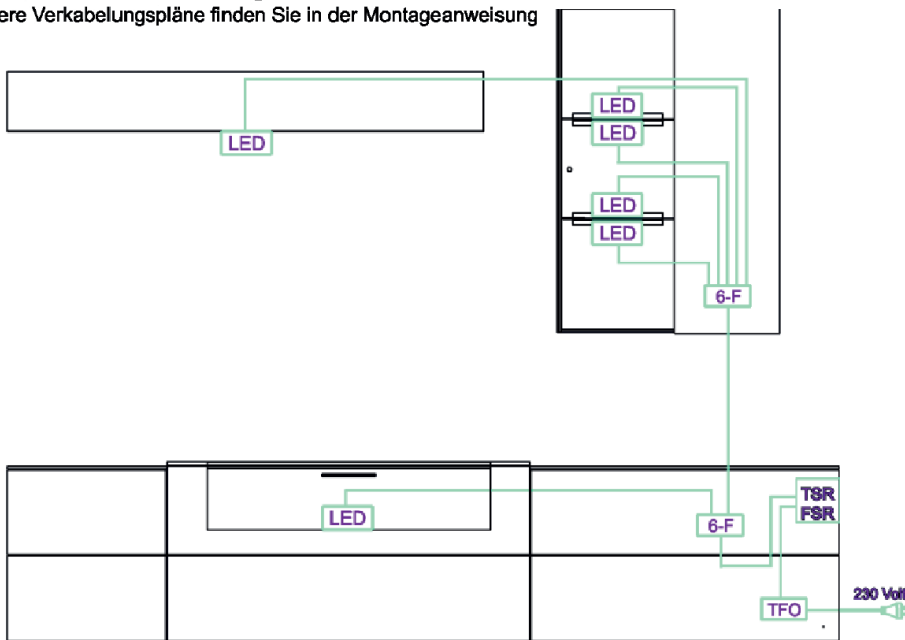

**Montageanleitung:**



LED-Strips / Spot	TFO Trafo mit Zuleitung	TBR Touchschalter
6-Fach Stecker	VLG Verlängerungskabel	FSR Funkschalter (optional)

**Sonderfall**  
A: Stromzuleitung unter Putz; Trafo muss baueits an 230V angeschlossen werden  
B: Stromleitung unter Putz, per Wandschalter baueitig geschaltet; Trafo muss baueits an 230V angeschlossen werden. Touch- oder Funkschalter können entfallen

Konstruktionsbedingt sind die von uns eingesetzten LED Strips nicht austauschbar, da sie als Schutz vor elektrostatischer Entladung (ESD) und zur Kühlung der LEDs fest auf Trägerprofile wie z.B. Aluprofile aufgeklebt werden müssen. Somit gewähren wir eine durchgehend hohe Langlebigkeit unserer Leuchten.

Technisch bedingte Modell- und Maßänderungen vorbehalten! Modelle gesetzlich geschützt!



## Zubehör

**Balkenleuchte**  
ohne Leuchtmittel,  
Dimmfunktion extern möglich  
(abhängig von dem Beleuchtungs-  
mittel)

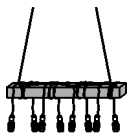

**Maße in cm** B 150 H 14 T 14

**Typen-Nr.** 9901

**Beleuchtungsset Pendelleuchten**  
ohne Leuchtmittel,  
mit Stoffkabel

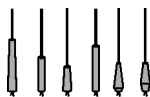

Ø8/11/12 H 30/35/43/57/65

**9910**



Konstruktionsbedingt sind die von uns eingesetzten LED Strips nicht austauschbar, da sie als Schutz vor elektrostatischer Entladung (ESD) und zur Kühlung der LEDs fest auf Trägerprofile wie z.B. Aluprofile aufgeklebt werden müssen. Somit gewähren wir eine durchgehend hohe Langlebigkeit unserer Leuchten.

Technisch bedingte Modell- und Maßänderungen vorbehalten! Modelle gesetzlich geschützt!





**Esstisch mit Mittelauszug**

Gestell Metall anthrazit mit Holztraverse  
Bodenplatte Metall anthrazit  
standardmäßig eine Ergänzungseinlage innenliegend  
zweite Ergänzungseinlage (optional, Mehrpreis) kann untergebracht werden

Holzart	Artikel-Nr.	Maße B/H/T in cm	Ausführung Gestell	Ausf. Tischkante	Personen
Kerneiche Umato	7210W-0520	L 160/210 B 95 H 76	V-Säule	gerade Kante	8
Kerneiche Umato	7210W-0521	L 190/240 B 95 H 76	V-Säule	gerade Kante	10
Kerneiche Umato	7210W-0523	L 50	Ergänzungseinlage		+2



**Esstisch mit fester Platte**

mit Hirnholz-Applikation  
Gestell Metall anthrazit/ Kerneiche Umato gebürstet

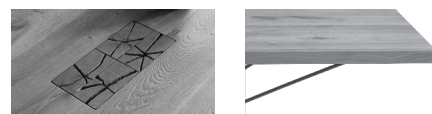

Holzart	Artikel-Nr.	Maße B/H/T in cm	Ausführung Gestell	Ausf. Tischkante	Personen
Kerneiche Umato	7210W-0538	L 190 B 95 H 76	Pyramide	gerade Kante	8
Kerneiche Umato	7210W-0539	L 240 B 95 H 76	Pyramide	gerade Kante	10



Esstisch mit fester Platte  
Platte 38 mm mit Baumkantenprofil  
oder geradem oder gesoftetem Kantenprofil  
Gestell Metall anthrazit/ Riffeiche



Baumkante, ohne Hirnholz



gerade Kante, mit Hirnholz



gesoftete Kante, ohne Hirnholz

Holzart	Artikel-Nr.	Maße B/H/T in cm	Preis €	Maße B/H/T in cm	Preis €	Maße B/H/T in cm	Personen
Kerneiche Umato	7210W-1500	L 190 B 95 H 76					8
Kerneiche Umato	7210W-1501	L 240 B 110 H 76					10
Kerneiche Umato	7210W-1502			L 190 B 95 H 76			8
Kerneiche Umato	7210W-1503			L 240 B 110 H 76			10
Kerneiche Umato	7210W-1504					L 190 B 95 H 76	8
Kerneiche Umato	7210W-1505					L 240 B 110 H 76	10

**Benötigen Sie weitere Informationen, Bilder, Videos?  
Besuchen Sie unsere Homepage: [www.moebel-hartmann.com](http://www.moebel-hartmann.com)**

**Aktuelle Leder-/ Stoffkollektion:**

<b>Leder:</b>	12 Braun	<b>Stoffe:</b>	55 Marine	73 Beige
	13 Grau		58 Grau	74 Mittelgrau
	16 Schwarz		67 Haselnuss	75 Dunkelbeige
	21 Dunkelgrün		68 Shark Grey	76 Hellbraun
	22 Cognac		69 Ivory	77 Oliv
	23 Atlantikblau		70 Dark Blue	92 Braun
	26 Sahara		71 Graphit	97 Anthrazit
			72 Khaki	



**Stuhl Anni mit Holzgestell**  
Sitz und Rücken gepolstert  
mit Elastic-Aktiv-Federung (Gesundes Sitzen)



Zuschnittmaße für  
Leder-/ Stoffzugabe

Stoff  
140 x 125 cm

Leder  
2,25 m<sup>2</sup>

Maße B/H/T in cm	Artikel-Nr.	Holzart	Ausführung Gestell	Bezug außen / innen	
B 52 H 79 T 62 SH 49	7210W-0632	Keerneiche Umato	Holz, Gesundes Sitzen	Stoff	
				Leder	



**AL-Stuhl Anni mit Holzgestell**  
Sitz und Rücken gepolstert  
mit Elastic-Aktiv-Federung (Gesundes Sitzen)



Zuschnittmaße für  
Leder-/ Stoffzugabe

Stoff  
140 x 145 cm

Leder  
2,60 m<sup>2</sup>

Maße B/H/T in cm	Artikel-Nr.	Holzart	Ausführung Gestell	Bezug außen / innen	
B 61 H 79 T 62 SH 49	7210W-0633	Keerneiche Umato	Holz, Gesundes Sitzen	Stoff	
				Leder	



**AL-Stuhl Nuri mit Holzgestell**  
Sitz und Rücken gepolstert  
mit Elastic-Aktiv-Federung (Gesundes Sitzen)



Zuschnittmaße für  
Leder-/ Stoffzugabe

Sitz 65 x 65 cm  
Rücken 2 x 60 x 50 cm  
Armlehnen: 2 x 60 x 70 cm  
zus: Streifen: 2 x 40 x 60 cm

Holzart	Artikel-Nr.	Maße B/H/T in cm	Ausführung Gestell	Bezug außen / innen	
Keerneiche Umato	7210W-0637	B 58 H 87,5 T 56,5 SH 45	Holz, Gesundes Sitzen	Stoff	
				Leder	



**AL-Stuhl Nila mit Holzgestell**  
Sitz und Rücken gepolstert  
mit Elastic-Aktiv-Federung (Gesundes Sitzen)



Zuschnittmaße für  
Leder-/ Stoffzugabe

Sitz 65 x 65 cm  
Rücken 2 x 60 x 50 cm

Holzart	Artikel-Nr.	Maße B/H/T in cm	Ausführung Gestell	Bezug außen / innen	
Keerneiche Umato	7210W-0696	B 56 H 87 T 58,8 SH 45	Holz, Gesundes Sitzen	Stoff	
				Leder	

**Gesundes Sitzen**



Konstruktionsbedingt sind die von uns eingesetzten LED Strips nicht austauschbar, da sie als Schutz vor elektrostatischer Entladung (ESD) und zur Kühlung der LEDs fest auf Trägerprofile wie z.B. Aluprofile aufgeklebt werden müssen. Somit gewähren wir eine durchgehend hohe Langlebigkeit unserer Leuchten.

Technisch bedingte Modell- und Maßänderungen vorbehalten! Modelle gesetzlich geschützt!

**Aktuelle Leder-/ Stoffkollektion:**

Leder:	12 Braun
	13 Grau
	16 Schwarz
	21 Dunkelgrün
	22 Cognac
	23 Atlantikblau
	26 Sahara

Stoffe:	55 Marine	73 Beige
	58 Grau	74 Mittelgrau
	67 Haselnuss	75 Dunkelbeige
	68 Shark Grey	76 Hellbraun
	69 Ivory	77 Oliv
	70 Dark Blue	92 Braun
	71 Graphit	97 Anthrazit
	72 Khaki	

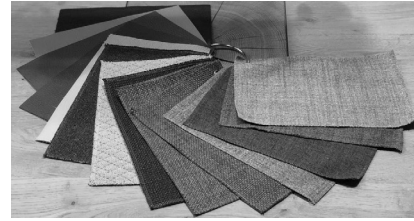

**Bank Caro**  
mit Holzgestell  
Sitz und Rücken gepolstert

Zuschnittmaße für  
Leder-/ Stoffzugabe

Sitz	2 x 95 x 50 cm
	2 x 45 x 15 cm
	4 x 95 x 15 cm
Rücken	4 x 45 x 95 cm
	2 x 50 x 15 cm
	2 x 95 x 15 cm

Holzart	Artikel-Nr.	Maße B/H/T in cm	Ausführung Gestell	Bezug außen / innen
Kerneiche Umato	7210W-0832	B 180 H 83 T 60 SH 50	Holz, ohne Funktion	Stoff
				Leder



**DIE VORTEILE:**

- Die Sitzfläche ist in alle Richtungen beweglich.
- Fördert die Gesundheit.
- Trainiert die Rückenmuskulatur.
- Die Bewegungen entlasten Ihre Bandscheiben und verbessern die Durchblutung
- Ihr Rücken wird geschont.

Konstruktionsbedingt sind die von uns eingesetzten LED Strips nicht austauschbar, da sie als Schutz vor elektrostatischer Entladung (ESD) und zur Kühlung der LEDs fest auf Trägerprofile wie z.B. Aluprofile aufgeklebt werden müssen. Somit gewähren wir eine durchgehend hohe Langlebigkeit unserer Leuchten.

Technisch bedingte Modell- und Maßänderungen vorbehalten! Modelle gesetzlich geschützt!



**Couchtisch**  
Glasplatte (ESG) parsolbronze  
Hirnholzblock mit Schubkasten (B 48,5 H 5 T 3  
Bodenplatte Holz anthrazit



**Rollen**  
Für Typen:  
1402/1403/1405  
Artikel-Nr. 1400

Holzart	Artikel-Nr.	Maße B/H/T in cm
Kerneiche Umato	7210W-1402	L 120 B 70 H 45



**Couchtisch**  
Tischplatte höhenverstellbar, Holz  
Hirnholzblock mit Klappe  
Bodenplatte Holz anthrazit



**Rollen**  
Für Typen:  
1402/1403/1405  
Artikel-Nr. 1400

Holzart	Artikel-Nr.	Maße B/H/T in cm
Kerneiche Umato	7210W-1403	L 105 B 75 H 47-62

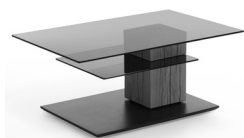

**Couchtisch**  
Glasplatte (ESG) parsolbronze, drehbar  
Holzsäule Riffholz  
Bodenplatte Holz anthrazit



**Rollen**  
Für Typen:  
1402/1403/1405  
Artikel-Nr. 1400

Holzart	Artikel-Nr.	Maße B/H/T in cm
Kerneiche Umato	7210W-1405	L 110 B 70 H 45

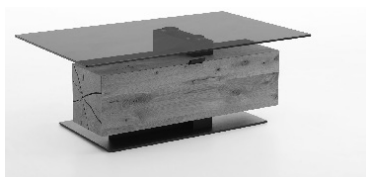

**Couchtisch**  
Glasplatte (ESG) parsolbronze  
Hirnholzblock mit Klappe  
Bodenplatte Holz anthrazit



Holzart	Artikel-Nr.	Maße B/H/T in cm
Kerneiche Umato	7210W-0481	L 125 B 75 H 46





## Kerneiche Natur

Die Eiche ist das klassische Möbelholz schlechthin. Der Baum wächst fast überall in den gemäßigten Zonen der Erde. Das Holz der Eiche hat eine gelbliche Farbe, ist ringporig und stark strukturiert. Es lässt sich deshalb leicht von anderen Hölzern unterscheiden. Der Baum ist nach ca. 80 Jahren schlagreif. Kerneiche natur besteht ausschließlich aus den Kernbrettern des Eichenstammes, da nur dieses Holz die gewünschten typischen Merkmale wie Kernrisse und Flügeläste aufweist.



## Kerneiche Umato

Für die Herstellung unserer Oberfläche Kerneiche umato werden zunächst Bretter aus dem Kernbereich des Eichenstammes selektiert. Diese Kernbretter zeigen die typischen Merkmale wie zum Beispiel Kernrisse und Flügeläste. Die sortierte Ware wird dann vor dem Trocknen für mehrere Tage in einer speziellen Kammer gelagert und dort einem Räucherverfahren unterzogen. Dadurch wird das Holz durchgefärbt und erhält eine gleichmäßige dunkle Färbung. Es entsteht der Charakter von alten Eichenbalken.

## Aktuelle Stoff- Leder-Kollektion



Leder 12 Braun



Leder 13 Grau



Leder 16 Schwarz



Leder 21 Dunkelgrün

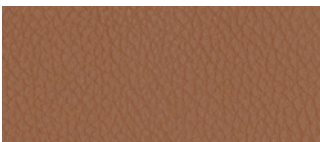

Leder 22 Cognac

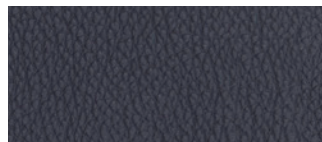

Leder 23 Atlantikblau

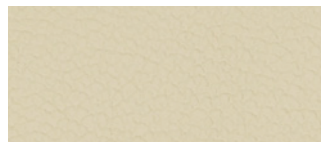

Leder 26 Sahara

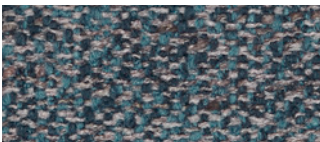

Stoff 55 Marine

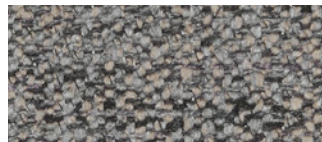

Stoff 58 Grau



Stoff 67 Haselnuss



Stoff 68 Shark Grey

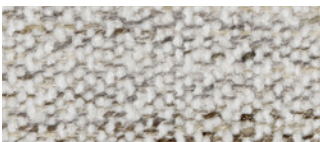

Stoff 69 Ivory



Stoff 70 Dark Blue



Stoff 71 Graphite

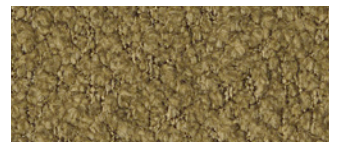

Stoff 72 Khaki

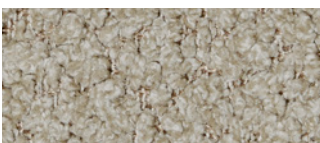

Stoff 73 Beige

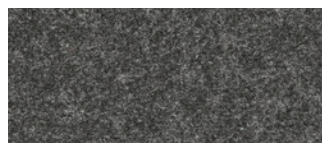

Stoff 74 Mittelgrau

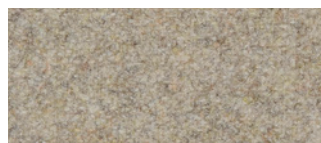

Stoff 75 Dunkelbeige

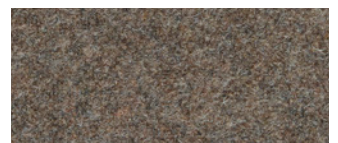

Stoff 76 Hellbraun



Stoff 77 Olivgrün

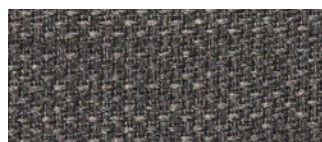

Stoff 92 Braun

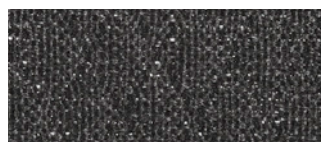

Stoff 97 Anthrazit

AUSGEZEICHNET



NACHHALTIG

### Nachhaltige Energie

Durch Heizen mit Holzresten aus der Produktion werden im Jahr 300.000 Liter Heizöl eingespart und so rund 950 Tonnen CO<sub>2</sub> vermieden. 3.800 PV-Module auf den Dachflächen der Produktionshallen erzeugen 1.080.000 kWh Strom im Jahr. So werden jährlich über 700 Tonnen CO<sub>2</sub>-Emissionen vermieden.

### Nachhaltiger Rohstoff

Das Holz für unsere Möbel stammt zu 100 % aus nachhaltig bewirtschafteten Forstwirtschaften. Für jeden für die Produktion verbrauchten Baum wird ein neuer gepflanzt. Das entspricht in etwa 7.000 Bäumen im Jahr.

### Nachhaltige Wissenschaft

Für eine nachhaltige Grundwasserentnahme ist der Bau eines Kreislaufsystems geplant: Regenwasser wird großflächig aufgefangen und über eine Verrieselung dem Grundwasser wieder zugeführt.

### Nachhaltige Unternehmensstrukturen

Als familiengeführtes Unternehmen produzieren wir seit 110 Jahren und bald in der vierten Generation am Standort Beelen. Unsere Mitarbeiter sind dem Unternehmen im Schnitt 26 Jahre verbunden.



## Vertrauen ist gut. Qualität ist Hartmann.

Beim Kauf neuer Hartmann-Massivholzmöbel gewähren wir Ihnen als Erstkäufer eine zweijährige Garantie & als Ausdruck des Vertrauens in die Qualität unserer Produkte zusätzliche 3 Jahre.

Registrieren Sie sich einfach im Zeitraum von 3 Monaten nach Warenerhalt & aktivieren Sie Ihr Garantiezertifikat unter:

[www.moebel-hartmann.com/garantie](http://www.moebel-hartmann.com/garantie)  
(Achtung: Gilt nicht für Internet-Käufe)