

Möbel LETZ

Finden und Wohlfühlen



Typenplan

Vara von Hartmann - Wohnwand 32A Metall anthrazit/ Kerneiche Umato

Wichtiger Hinweis für Sie

Etwaige Hinweise des Herstellers in dieser Produktinformation, die sich auf die Gewährleistung beziehen, haben für Sie keinerlei Bindungswirkung und können von Ihnen ignoriert werden. Ihre gesetzlichen Gewährleistungsrechte als Verbraucher uns gegenüber, als Ihrem Verkäufer, werden dadurch in keiner Weise berührt oder eingeschränkt. Sie können sich wegen aller Mängel jederzeit an uns wenden. Darüber hinaus gehende Herstellergarantien bleiben natürlich unberührt. Dieser Artikel wird hergestellt von Hartmann Möbelwerke, Hörster Str. 20, 48361 Beelen, Deutschland, info@moebel-hartmann.com

Möbel Letz GmbH
Am Gewerbepark 11
06895 Zahna-Elster

Tel.: 035383 - 6018 50

Fax.: 035383 - 6018 17

Typenliste



VARA

**Wohnraum-System
Kerneiche Umato massiv**

**Oberfläche sägerau gebürstet
und lackiert**

furn plan

ScanPrix

hartmann
Von der Natur empfohlen.

Passgenaue Möbel für Ihr Zuhause! Einzelanfertigungen im Glas- & Holzbereich.

Individualität nach Kundenwunsch: Sonderanfertigungen für alle Programme aus dem System!

Für den immer individueller werdenden Markt setzt Hartmann auf Flexibilität, wenn es um spezielle Kundenwünsche geht. Sonderanfertigungen aus dem System und CAD-Planungsunterstützung für den Fachhandelsverkäufer sind mittlerweile Tagesgeschäft. Hier finden Sie die Sonderanfertigungen mit Mehrpreisangaben für alle Artikel in dieser Typenliste. Auch bei aufwendigen Wohnkombinationen mit Sonderanfertigungen ist unser Planungsteam für Sie ein kompetenter Ansprechpartner und entwickelt mit Ihnen gemeinsam optimale Lösungen.

Breiten-/ Höhen-/ Tiefenkürzung, Sondertiefen, etc. für Korpusstypen

Verlängerung auf Anfrage möglich!

Wohnen

Standard

Breite kürzen

Höhe kürzen

Tiefe kürzen

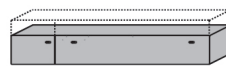
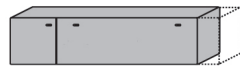
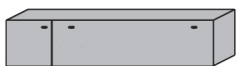

Mehrpreis zum Typenpreis + 35 %

Garderoben

Standard

Breite kürzen

Höhe kürzen

Tiefe kürzen

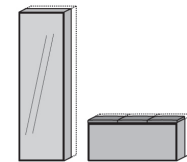
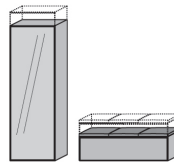
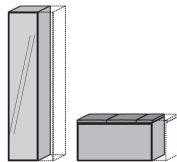
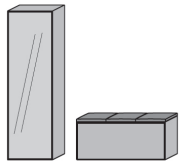

Mehrpreis zum Typenpreis + 35 %

Korpus-/ Tiefenerweiterung

auf Nutztiefenbasis

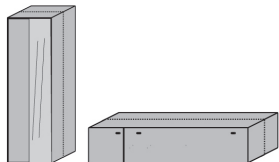

Mehrpreis zum Typenpreis + 80 %

Raumteilerlösungen

Elemente rückseitig in Frontoptik
Hinweis: Schubkästen auf Rückseite ohne Funktion!



Mehrpreis zum Typenpreis + 80 %

Elemente rückseitig Massivholz

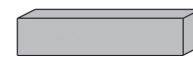

Mehrpreis zum Typenpreis + 50 %

Weitere Sonderanfertigungen

- Klappe statt Auszug im Unterteil
- Holzboden statt Glasboden in Vitrine
- Schreibplatte zw. Standelementen je qm
- Blendmaterial pro qm
- zusätzlicher Glasboden in Vitrine
- Lederhaut ca. 3,5 m²
- Stoffabschnitt
- Kabeldurchlass für Unterteile oder Paneele
- Absenkung Konstruktionsboden bei Elementen mit ausziebarer Kleiderstange für Mantel Einsatz

Qualitätskonzept - Made in Germany

Mit Möbeln von Hartmann entscheiden Sie sich für ein Qualitätsprodukt, produziert in Deutschland von einem der führenden Massivholzmöbel-Spezialisten in Europa. Mit modernster Technologie und handwerklichem Know-how fertigen wir für Sie Produkte, die entsprechend der DIN 68871 die Bezeichnung „Massivholz-Möbel“ tragen dürfen. Das von uns eingesetzte Material stammt ausschließlich aus nachhaltig bewirtschafteten Forstbeständen. So sorgen wir dafür, dass unsere Lebensgrundlagen auch künftigen Generationen erhalten bleiben. Wertvolle Ressourcen, wie in unserem Falle der Rohstoff Holz, werden vor Ausbeutung geschützt. Es darf also maximal soviel Holz gefällt werden, wie nachwächst.



QR Code scannen
und Nachhaltigkeit erleben!

SIEGER



Deutscher
Nachhaltigkeitspreis
Unternehmen 2024

5
Jahre
Garantie

5 Jahre Garantie - Nach Online-Registrierung

Als Ausdruck des Vertrauens in die Qualität unserer Produkte und überzeugt von Funktion und Langlebigkeit gewähren wir qualitätsorientierten Kunden eine fünfjährige Hersteller-Garantie auf alle HARTMANN MÖBEL.

Kombi Nr. 20A

Applikation Metall anthrazit
Kombination bestehend aus:

1 x 2151 1 x 1191A
1 x 2191A 1 x 4032
1 x 2071A

Kombi Nr. 20T

Applikation Metall titan
Kombination bestehend aus:

1 x 2151 1 x 1191T
1 x 2191T 1 x 4032
1 x 2071T

Maße B/H/T in cm **332 / 185 / 44/20**

Metall anthrazit €

Metall titan €

Extras	Typen-Nr.	
Vitrinen-Bel.	9613	_____
Paneel-Bel.	9712	_____
Unterboden-Bel.	9631	_____
Unterboden-Bel.	9632	_____
Unterboden-Bel.	9633	_____

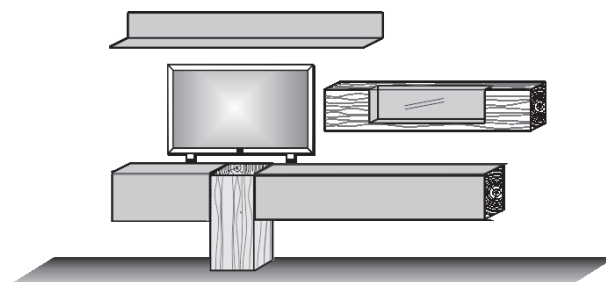

Kombi Nr. 22

Kombination bestehend aus:

1 x 0038 1 x 2191
1 x 2071

Maße B/H/T in cm **325 / 207 / 44/39**

Preis €

Extras	Typen-Nr.	
Glasboden-Bel.	9622	_____
Unterboden-Bel.	9632	_____
Unterboden-Bel.	9631	_____

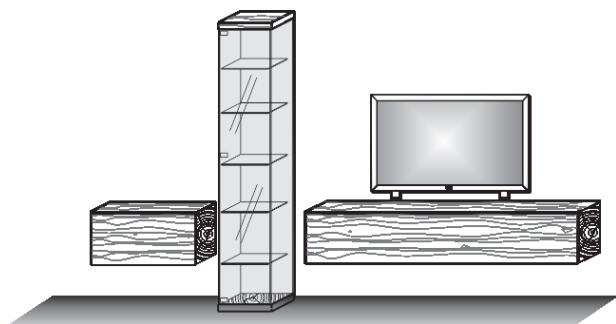

Konstruktionsbedingt sind die von uns eingesetzten LED Strips nicht austauschbar, da sie als Schutz vor elektrostatischer Entladung (ESD) und zur Kühlung der LED fest auf Trägerprofile wie z. B. Aluprofile aufgeklebt werden müssen. Somit gewähren wir eine durchgehend hohe Langlebigkeit unserer Leuchten. Technisch bedingte Modell- und Maßänderungen vorbehalten! Modelle gesetzlich geschützt! Aufgrund von unterschiedlichen Ausführungen und Funktionen können die angegebenen Maßangaben auf der AB im Einzelfall leicht variieren.

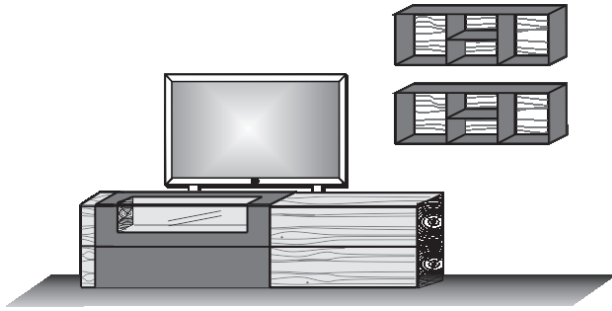

Kombi Nr. 24A

Applikation Metall anthrazit
Kombination bestehend aus:

1 x 3221A
2 x 1101A

Kombi Nr. 24T

Applikation Metall titan
Kombination bestehend aus:

1 x 3221T
2 x 1101T

Maße B/H/T in cm

321 / 182 / 55/24

Metall anthrazit €

Metall titan €

Extras

Typen-Nr.

Vitrinen-Bel. _____

9611

Regal-Bel. _____

2x 9812

Akku-Einheit _____

2x 0147

Kombi Nr. 26A

Applikation Metall anthrazit
Kombination bestehend aus:

1 x 1191A 1 x 4032A
1 x 2071 1 x 6071A
1 x 2191

Kombi Nr. 26T

Applikation Metall titan
Kombination bestehend aus:

1 x 1191T 1 x 4032T
1 x 2071 1 x 6071T
1 x 2191

Maße B/H/T in cm

305 / 207 / 44/20

Metall anthrazit €

Metall titan €

Extras

Typen-Nr.

Glasboden-Bel. _____

9621

Paneel-Bel. _____

9712

Unterboden-Bel. _____

9631

Unterboden-Bel. _____

9632

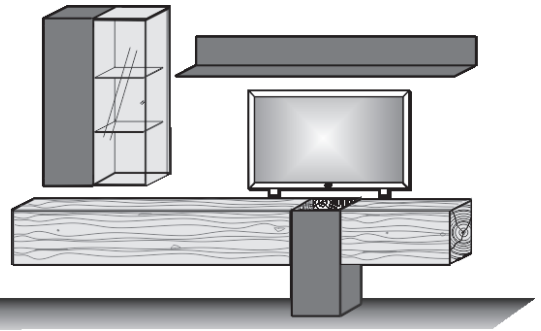

Kombi Nr. 28

Kombination bestehend aus:

1 x 0031 1 x 0038
1 x 2161

Maße B/H/T in cm

266 / 207 / 44/39

Preis €

Extras

Typen-Nr.

Glasboden-Bel. _____

9622

Unterboden-Bel. _____

9633

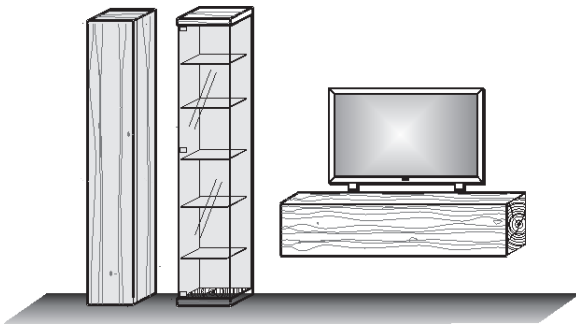

Kombi Nr. 30A

Applikation Metall anthrazit
Kombination bestehend aus:

1 x 1151A 1 x 3271A
1 x 6072A

Kombi Nr. 30T

Applikation Metall titan
Kombination bestehend aus:

1 x 1151T 1 x 3271T
1 x 6072T

Maße B/H/T in cm

268 / 207 / 55/20

Metall anthrazit €

Metall titan €

Extras

Typen-Nr.

Vitrinen-Bel. _____

9611

Glasboden-Bel. _____

9621

Paneel-Bel. _____

9711

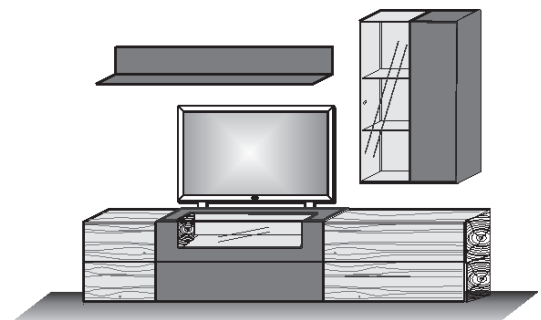

Konstruktionsbedingt sind die von uns eingesetzten LED Strips nicht austauschbar, da sie als Schutz vor elektrostatischer Entladung (ESD) und zur Kühlung der LED fest auf Trägerprofile wie z. B. Aluprofile aufgeklebt werden müssen. Somit gewähren wir eine durchgehend hohe Langlebigkeit unserer Leuchten. Technisch bedingte Modell- und Maßänderungen vorbehalten! Modelle gesetzlich geschützt! Aufgrund von unterschiedlichen Ausführungen und Funktionen können die angegebenen Maßangaben auf der AB im Einzelfall leicht variieren.

Kombi Nr. 32A

Applikation Metall anthrazit
Kombination bestehend aus:

1 x 1151A 1 x 2151
1 x 3221A

Kombi Nr. 32T

Applikation Metall titan
Kombination bestehend aus:

1 x 1151T 1 x 2151
1 x 3221T

Maße B/H/T in cm 300 / 185 / 55/20

Metall anthrazit €

Metall titan €

Extras	Typen-Nr.	
Vitrinen-Bel.	9611	
Vitrinen-Bel.	9613	
Unterboden-Bel.	9633	
Paneel-Bel.	9711	

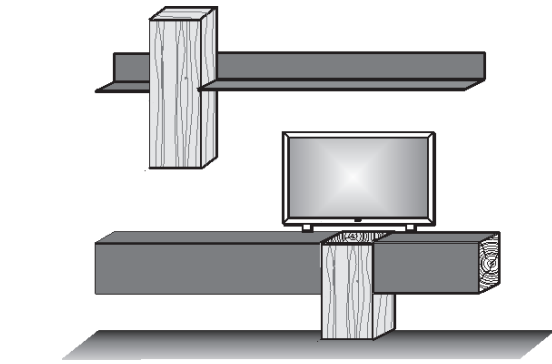
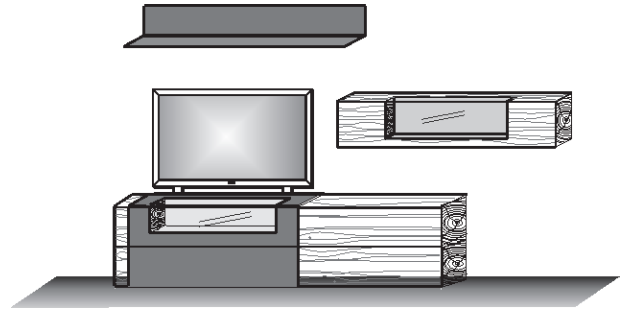

Kombi Nr. 36A

Applikation Metall anthrazit
Kombination bestehend aus:

1 x 3211A 1 x 1102A
2 x 1031A

Kombi Nr. 36T

Applikation Metall titan
Kombination bestehend aus:

1 x 3211T 1 x 1102T
2 x 1031T

Maße B/H/T in cm 288 / 189 / 55/24

Metall anthrazit €

Metall titan €

Extras	Typen-Nr.	
Vitrinen-Bel.	9611	
Regal-Bel.	2x 9811	
Regal-Bel.	9812	
Akku-Einheit	3x 0147	

Kombi Nr. 34A

Applikation Metall anthrazit
Kombination bestehend aus:

1 x 1041A 1 x 2071A
1 x 6031 1 x 2161A
1 x 1191A 1 x 4031

Kombi Nr. 34T

Applikation Metall titan
Kombination bestehend aus:

1 x 1041T 1 x 2071T
1 x 6031 1 x 2161T
1 x 1191T 1 x 4031

Maße B/H/T in cm 266 / 207 / 44/20

Metall anthrazit €

Metall titan €

Extras	Typen-Nr.	
Unterboden-Bel.	9633	
Unterboden-Bel.	9632	
Paneel-Bel.	9713	
Paneel-Bel.	9712	

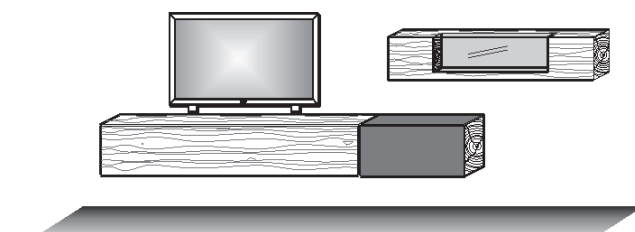
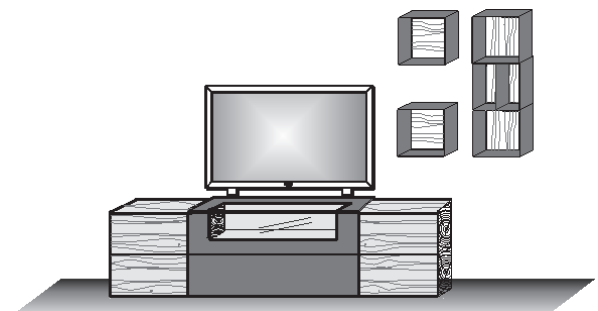

Kombi Nr. 38A

Applikation Metall anthrazit
Kombination bestehend aus:

1 x 2151 1 x 2191
1 x 2071A

Kombi Nr. 38T

Applikation Metall titan
Kombination bestehend aus:

1 x 2151 1 x 2191
1 x 2071T

Maße B/H/T in cm 346 / 135 / 39/34

Metall anthrazit €

Metall titan €

Extras	Typen-Nr.	
Unterboden-Bel.	9631	
Unterboden-Bel.	9632	
Vitrinen-Bel.	9613	
Unterboden-Bel.	9633	

Konstruktionsbedingt sind die von uns eingesetzten LED Strips nicht austauschbar, da sie als Schutz vor elektrostatischer Entladung (ESD) und zur Kühlung der LED fest auf Trägerprofile wie z. B. Aluprofile aufgeklebt werden müssen. Somit gewähren wir eine durchgehend hohe Langlebigkeit unserer Leuchten.

Technisch bedingte Modell- und Maßänderungen vorbehalten! Modelle gesetzlich geschützt! Aufgrund von unterschiedlichen Ausführungen und Funktionen können die angegebenen Maßangaben auf der AB im Einzelfall leicht variieren.

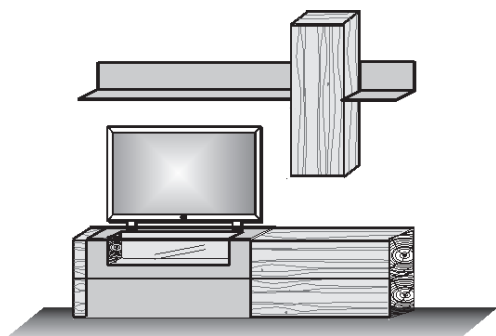

Kombi Nr. 40A
Applikation Metall anthrazit
Kombination bestehend aus:

1 x 1041A 1 x 6032
1 x 3221A 1 x 1151A

Kombi Nr. 40T
Applikation Metall titan
Kombination bestehend aus:

1 x 1041T 1 x 6032
1 x 3221T 1 x 1151T

Maße B/H/T in cm 223 / 207 / 55/20

Metall anthrazit €

Metall titan €

Extras	Typen-Nr.	
Vitrinen-Bel.	9611	
Paneel-Bel.	9711	
Paneel-Bel.	9713	

Kombi Nr. 42A

Applikation Metall anthrazit
Kombination bestehend aus:

1 x 3221A
1 x 6052A

Kombi Nr. 42T

Applikation Metall titan
Kombination bestehend aus:

1 x 3221T
1 x 6052T

Maße B/H/T in cm 261 / 160 / 55/22

Metall anthrazit €

Metall titan €

Extras	Typen-Nr.	
Vitrinen-Bel.	9611	
Indirekte Bel.	9721	

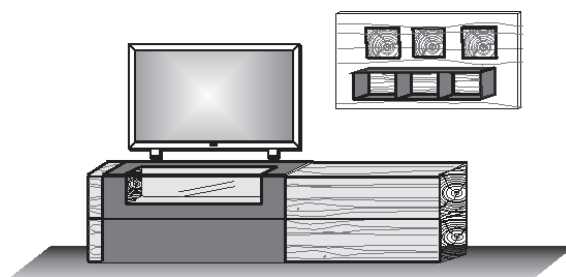

Exklusiv!

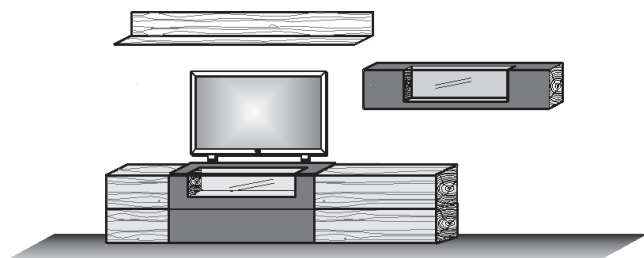

Kombi Nr. E44A

Applikation Metall anthrazit
Kombination bestehend aus:

1 x 3271A 1 x 1181
1 x 2151A

Maße B/H/T in cm 346 / 185 / 55/21

Preis €

Extras	Typen-Nr.	
Paneel-Bel.	9732	
Vitrinen-Bel.	9611	
Vitrinen-Bel.	9613	
Unterboden-Bel.	9633	

Kombi Nr. E48T

Applikation Metall titan
Kombination bestehend aus:

1 x 2071T 1 x 4031
1 x 2191T 1 x 6033

Maße B/H/T in cm 304 / 207 / 39/35





Preis €

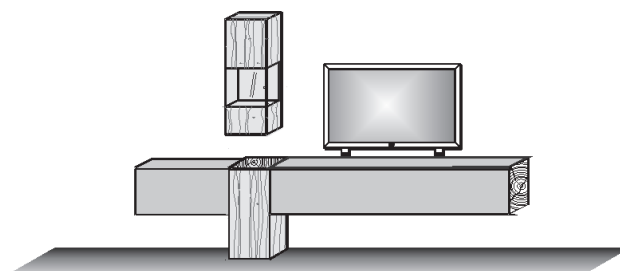



Extras	Typen-Nr.	
Unterboden-Bel.	9631	
Unterboden-Bel.	9632	
Vitrinen-Bel.	9641	



Exklusiv!





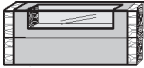

Konstruktionsbedingt sind die von uns eingesetzten LED Strips nicht austauschbar, da sie als Schutz vor elektrostatischer Entladung (ESD) und zur Kühlung der LED fest auf Trägerprofile wie z. B. Aluprofile aufgeklebt werden müssen. Somit gewähren wir eine durchgehend hohe Langlebigkeit unserer Leuchten. Technisch bedingte Modell- und Maßänderungen vorbehalten! Modelle gesetzlich geschützt! Aufgrund von unterschiedlichen Ausführungen und Funktionen können die angegebenen Maßangaben auf der AB im Einzelfall leicht variieren.

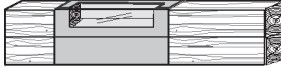
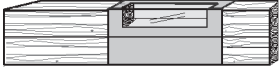
Applikation Metall anthrazit	Lowboard Kopfseiten Hirnholzscheiben 1 Klappe Metall anthrazit mit Glasausschnitt 1 Schubkasten Metall anthrazit 1 Spiegelboden	Lowboard Kopfseiten Hirnholzscheiben 2 Holztüren 1 Klappe Metall anthrazit mit Glasausschnitt 1 Schubkasten Metall anthrazit 1 Spiegelboden 2 Einlegeböden	Lowboard Kopfseiten Hirnholzscheiben 1 Holztür links 1 Einlegeboden 1 Klappe Metall anthrazit mit Glasausschnitt 1 Schubkasten Metall anthrazit 1 Spiegelboden 2 Schubkästen Holz 1 Spiegelboden	Lowboard Kopfseiten Hirnholzscheiben 2 Schubkästen Holz 1 Klappe Metall anthrazit mit Glasausschnitt 1 Schubkasten Metall anthrazit 1 Holztür rechts 1 Einlegeboden 1 Spiegelboden
	MP Vitr.-Bel. 1 x 9611	MP Vitr.-Bel. 1 x 9611	MP Vitr.-Bel. 1 x 9611	MP Vitr.-Bel. 1 x 9611
				
	Maße in cm B 130 H 60 T 55	Maße in cm B 220 H 60 T 55	Maße in cm B 268 H 60 T 55	Maße in cm B 268 H 60 T 55
Typen-Nr.	3131A	3211A	3271A	3272A

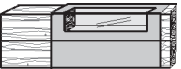
Applikation Metall anthrazit	Lowboard Kopfseiten Hirnholzscheiben 1 Holztür links 1 Klappe Metall anthrazit mit Glasausschnitt 1 Schubkasten Metall anthrazit 1 Spiegelboden 1 Einlegeboden	Lowboard Kopfseiten Hirnholzscheiben 1 Klappe Metall anthrazit mit Glasausschnitt 1 Schubkasten Metall anthrazit 1 Spiegelboden 1 Holztür rechts 1 Einlegeboden	Lowboard Kopfseiten Hirnholzscheiben 1 Klappe Metall anthrazit mit Glasausschnitt 1 Schubkasten Metall anthrazit 2 Schubkästen Holz 1 Spiegelboden	Lowboard Kopfseiten Hirnholzscheiben 2 Schubkästen Holz 1 Klappe Metall anthrazit mit Glasausschnitt 1 Schubkasten Metall anthrazit 1 Spiegelboden
	MP Vitr.-Bel. 1 x 9611	MP Vitr.-Bel. 1 x 9611	MP Vitr.-Bel. 1 x 9611	MP Vitr.-Bel. 1 x 9611
				
	Maße in cm B 175 H 60 T 55	Maße in cm B 175 H 60 T 55	Maße in cm B 223 H 60 T 55	Maße in cm B 223 H 60 T 55
Typen-Nr.	3171A	3172A	3221A	3222A

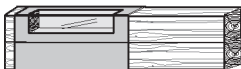
Applikation Metall titan	Lowboard Kopfseiten Hirnholzscheiben 1 Klappe Metall titan mit Glasausschnitt 1 Schubkasten Metall titan 1 Spiegelboden	Lowboard Kopfseiten Hirnholzscheiben 2 Holztüren 1 Klappe Metall titan mit Glasausschnitt 1 Schubkasten Metall titan 1 Spiegelboden 2 Einlegeböden	Lowboard Kopfseiten Hirnholzscheiben 1 Holztür links 1 Einlegeboden 1 Klappe Metall titan mit Glasausschnitt 1 Schubkasten Metall titan 2 Schubkästen Holz 1 Spiegelboden	Lowboard Kopfseiten Hirnholzscheiben 2 Schubkästen Holz 1 Klappe Metall titan mit Glasausschnitt 1 Schubkasten Metall titan 1 Holztür rechts 1 Einlegeboden 1 Spiegelboden
	MP Vitr.-Bel. 1 x 9611	MP Vitr.-Bel. 1 x 9611	MP Vitr.-Bel. 1 x 9611	MP Vitr.-Bel. 1 x 9611
				
	Maße in cm B 130 H 60 T 55	Maße in cm B 220 H 60 T 55	Maße in cm B 268 H 60 T 55	Maße in cm B 268 H 60 T 55
Typen-Nr.	3131T	3211T	3271T	3272T

Applikation Metall titan	Lowboard Kopfseiten Hirnholzscheiben 1 Holztür links 1 Klappe Metall titan mit Glasausschnitt 1 Schubkasten Metall titan 1 Spiegelboden 1 Einlegeboden	Lowboard Kopfseiten Hirnholzscheiben 1 Klappe Metall titan mit Glasausschnitt 1 Schubkasten Metall titan 1 Spiegelboden 1 Holztür rechts 1 Einlegeboden	Lowboard Kopfseiten Hirnholzscheiben 1 Klappe Metall titan mit Glasausschnitt 1 Schubkasten Metall titan 2 Schubkästen Holz 1 Spiegelboden	Lowboard Kopfseiten Hirnholzscheiben 2 Schubkästen Holz 1 Klappe Metall titan mit Glasausschnitt 1 Schubkasten Metall titan 1 Spiegelboden
	MP Vitr.-Bel. 1 x 9611	MP Vitr.-Bel. 1 x 9611	MP Vitr.-Bel. 1 x 9611	MP Vitr.-Bel. 1 x 9611
				
	Maße in cm B 175 H 60 T 55	Maße in cm B 175 H 60 T 55	Maße in cm B 223 H 60 T 55	Maße in cm B 223 H 60 T 55
Typen-Nr.	3171T	3172T	3221T	3222T

Konstruktionsbedingt sind die von uns eingesetzten LED Strips nicht austauschbar, da sie als Schutz vor elektrostatischer Entladung (ESD) und zur Kühlung der LED fest auf Trägerprofile wie z. B. Aluprofile aufgeklebt werden müssen. Somit gewähren wir eine durchgehend hohe Langlebigkeit unserer Leuchten. Technisch bedingte Modell- und Maßänderungen vorbehalten! Modelle gesetzlich geschützt! Aufgrund von unterschiedlichen Ausführungen und Funktionen können die angegebenen Maßangaben auf der AB im Einzelfall leicht variieren.

Lowboard

Kopfseiten Hirnholzscheiben
4 Schubkästen Holz
1 Klappe Metall anthrazit
mit Glasausschnitt
1 Schubkasten Metall anthrazit
1 Spiegelboden

Kabelkanal

anthrazit lackiert
zur verdeckten Kabelführung
individuell kürzbar

**Applikation
Metall
anthrazit**

A

MP Vitr.-Bel.
1 x 9611

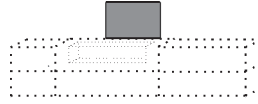
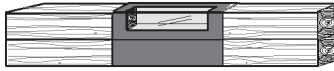

Maße in cm B 316 H 60 T 55

B 38 H 50 T 5

Typen-Nr. 3311A

3031A

Preis € 2961,-

54,-

Lowboard

Kopfseiten Hirnholzscheiben
4 Schubkästen Holz
1 Klappe Metall titan
mit Glasausschnitt
1 Schubkasten Metall titan
1 Spiegelboden

Kabelkanal

titan lackiert
zur verdeckten Kabelführung
individuell kürzbar

Hängeelement

Korpus Holz
Kopfseiten Hirnholzscheiben
1 Holzklappe mit Glasausschnitt
1 Spiegelboden

Kabelkanal

Kerneiche Umato
zur verdeckten Kabelführung
individuell kürzbar

**Applikation
Metall
titan**

T

MP Vitr.-Bel.
1 x 9611

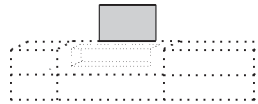

MP Vitr.-Bel.
1 x 9613

MP Unterboden-Bel.
1 x 9633

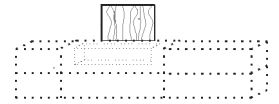

Maße in cm B 316 H 60 T 55

B 38 H 50 T 5

B 154 H 33 T 34

B 38 H 50 T 5

Typen-Nr. 3311T

3031T

2151

3031



Konstruktionsbedingt sind die von uns eingesetzten LED Strips nicht austauschbar, da sie als Schutz vor elektrostatischer Entladung (ESD) und zur Kühlung der LED fest auf Trägerprofile wie z. B. Aluprofile aufgeklebt werden müssen. Somit gewähren wir eine durchgehend hohe Langlebigkeit unserer Leuchten. Technisch bedingte Modell- und Maßänderungen vorbehalten! Modelle gesetzlich geschützt! Aufgrund von unterschiedlichen Ausführungen und Funktionen können die angegebenen Maßangaben auf der AB im Einzelfall leicht variieren.

Hängelowboard
Korpus Holz
Kopfseiten Hirnholzscheiben
1 Holzklappe
1 Einlegeboden

Hängelowboard
Korpus Holz
Kopfseiten Hirnholzscheiben
1 Holzklappe
1 Einlegeboden

Hängelowboard
Korpus Holz
Kopfseiten Hirnholzscheiben
1 Holzklappe

Standelement li./ re.
Deckblatt Hirnholzscheiben
Korpus Holz
1 Holztür
1 Einlegeboden

MP Unterboden-Bel.
1 x 9631



MP Unterboden-Bel.
1 x 9633

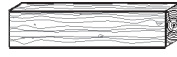

MP Unterboden-Bel.
1 x 9632



Maße in cm B 192 H 38 T 39
Typen-Nr. 2191

Maße in cm B 154 H 38 T 39
Typen-Nr. 2161

Maße in cm B 74 H 38 T 39
Typen-Nr. 2071

Maße in cm B 38 H 73 T 44
Typen-Nr. 4031 li. 4032 re.

Hängelowboard
Korpus Metall anthrazit
Kopfseiten Hirnholzscheiben
1 Metallklappe anthrazit
1 Einlegeboden

Hängelowboard
Korpus Metall anthrazit
Kopfseiten Hirnholzscheiben
1 Metallklappe anthrazit
1 Einlegeboden

Hängelowboard
Korpus Metall anthrazit
Kopfseiten Hirnholzscheiben
1 Metallklappe anthrazit

Standelement li./ re.
Deckblatt Hirnholzscheiben
Korpus Metall anthrazit
1 Tür Metall anthrazit
1 Einlegeboden

**Applikation
Metall
anthrazit**

MP Unterboden-Bel.
1 x 9631



MP Unterboden-Bel.
1 x 9633



MP Unterboden-Bel.
1 x 9632



A

Maße in cm B 192 H 38 T 39
Typen-Nr. 2191A

Maße in cm B 154 H 38 T 39
Typen-Nr. 2161A

Maße in cm B 74 H 38 T 39
Typen-Nr. 2071A

Maße in cm B 38 H 73 T 44
Typen-Nr. 4031A li. 4032A re.

Hängelowboard
Korpus Metall titan
Kopfseiten Hirnholzscheiben
1 Metallklappe titan
1 Einlegeboden

Hängelowboard
Korpus Metall titan
Kopfseiten Hirnholzscheiben
1 Metallklappe titan
1 Einlegeboden

Hängelowboard
Korpus Metall titan
Kopfseiten Hirnholzscheiben
1 Metallklappe titan

Standelement li./ re.
Deckblatt Hirnholzscheiben
Korpus Metall titan
1 Tür Metall titan
1 Einlegeboden

**Applikation
Metall
titan**

MP Unterboden-Bel.
1 x 9631



MP Unterboden-Bel.
1 x 9633



MP Unterboden-Bel.
1 x 9632



T

Maße in cm B 192 H 38 T 39
Typen-Nr. 2191T

Maße in cm B 154 H 38 T 39
Typen-Nr. 2161T

Maße in cm B 74 H 38 T 39
Typen-Nr. 2071T

Maße in cm B 38 H 73 T 44
Typen-Nr. 4031T 4032T

Standvitrine li./ re.
Rückwand Riffholz
1 Holz-/Glastür
2 Holzböden
1 Holzeinlegeboden
2 Glaseinlegeböden

Exklusiv!

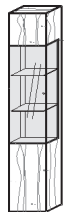

MP Vitr.-Bel.
1 x 9623



Hängeelement li./ re.
Korpus Holz
Rückwand Riffholz
1 Holz-/Glastür
2 Holzböden

Exklusiv!



MP Vitr.-Bel.
1 x 9641



Hängeelement
Korpus Metall anthrazit
Kopfseiten Hirnholzscheiben
1 Metallklappe anthrazit
mit Glasausschnitt
1 Spiegelboden

Exklusiv!



MP Vitr.-Bel.
1 x 9613

MP Unterboden-Bel.
1 x 9633

Hängeelement
Korpus Holz
Kopfseiten Hirnholzscheiben
1 Holzklappe mit Glasausschnitt
1 Spiegelboden

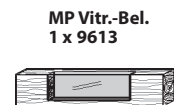

MP Vitr.-Bel.
1 x 9613

MP Unterboden-Bel.
1 x 9633

Maße in cm B 38 H 207 T 44
Typen-Nr. 0041 li. 0042 re.

Maße in cm B 38 H 106 T 35
Typen-Nr. 6033 li. 6034 re.

Maße in cm B 154 H 33 T 34
Typen-Nr. 2151A

Maße in cm B 154 H 33 T 34
Typen-Nr. 2151

Konstruktionsbedingt sind die von uns eingesetzten LED Strips nicht austauschbar, da sie als Schutz vor elektrostatischer Entladung (ESD) und zur Kühlung der LED fest auf Trägerprofile wie z. B. Aluprofile aufgeklebt werden müssen. Somit gewähren wir eine durchgehend hohe Langlebigkeit unserer Leuchten. Technisch bedingte Modell- und Maßänderungen vorbehalten! Modelle gesetzlich geschützt! Aufgrund von unterschiedlichen Ausführungen und Funktionen können die angegebenen Maßangaben auf der AB im Einzelfall leicht variieren.

Sideboard

- Kopfseiten Hirnholzscheiben
- 1 Holzklappe mit Glasausschnitt
- 1 Schubkasten Holz
- 1 Holztür
- 1 Spiegelboden
- 1 Holzeinlegeboden

MP Vitr.-Bel.
1 x 9612

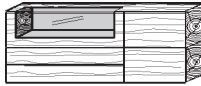

Maße in cm B 183 H 75 T 44

Typen-Nr. **4181**

Highboard

- Rückwand Riffholz
- 1 Holzklappe mit Glasausschnitt
- 3 Holztüren
- 1 Schubkasten Holz
- 1 Spiegelboden
- 3 Holzeinlegeböden

MP Vitr.-Bel.
1 x 9614

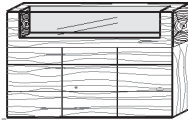

Maße in cm B 173 H 113 T 44

Typen-Nr. **6171**



**Applikation
Metall
anthrazit**

A

Sideboard

- Kopfseiten Hirnholzscheiben
- 1 Klappe Metall anthrazit mit Glasausschnitt
- 1 Schubkasten Metall anthrazit
- 1 Tür Metall anthrazit
- 1 Spiegelboden
- 1 Holzeinlegeboden

MP Vitr.-Bel.
1 x 9612



Maße in cm B 183 H 75 T 44

Typen-Nr. **4181A**

Highboard

- Rückwand Riffholz
- 2 Glastüren
- 1 Schubkasten Metall anthrazit
- 2 Türen Metall anthrazit
- 4 Glasböden
- 2 Holzeinlegeböden

MP Glasboden-Bel.
1 x 9622

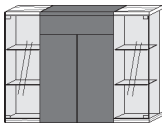

Maße in cm B 152 H 113 T 44

Typen-Nr. **6151A**

Regalkombination

- bestehend aus:
- 3 x 1031A 1 x 0031
- 3 x 1101A

auch spiegelbildlich möglich

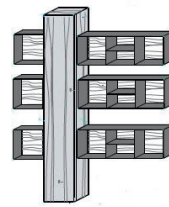

MP Regal-Bel.
3 x 9811

MP Regal-Bel.
3 x 9812

Maße in cm B 174 H 207 T 44

Typen-Nr. **V98A**

**Applikation
Metall
titan**

T

Sideboard

- Kopfseiten Hirnholzscheiben
- 1 Klappe Metall titan mit Glasausschnitt
- 1 Schubkasten Metall titan
- 1 Tür Metall titan
- 1 Spiegelboden
- 1 Holzeinlegeboden

MP Vitr.-Bel.
1 x 9612



Maße in cm B 183 H 75 T 44

Typen-Nr. **4181T**

Highboard

- Rückwand Riffholz
- 2 Glastüren
- 1 Schubkasten Metall titan
- 2 Türen Metall titan
- 4 Glasböden
- 2 Holzeinlegeböden

MP Glasboden-Bel.
1 x 9622

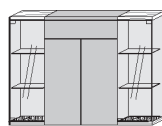

Maße in cm B 152 H 113 T 44

Typen-Nr. **6151T**

Regalkombination

- bestehend aus:
- 3 x 1031T 1 x 0031
- 3 x 1101T

auch spiegelbildlich möglich

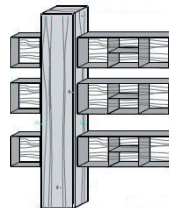

MP Regal-Bel.
3 x 9811

MP Regal-Bel.
3 x 9812

Maße in cm B 174 H 207 T 44

Typen-Nr. **V98T**

Pflegeanleitung:



Füße

- Metall anthrazit
- für Typen:
- 4181
- 4181A
- 4181T



Maße in cm B 12 H 13 T 41

Typen-Nr. **1045**



Konstruktionsbedingt sind die von uns eingesetzten LED Strips nicht austauschbar, da sie als Schutz vor elektrostatischer Entladung (ESD) und zur Kühlung der LED fest auf Trägerprofile wie z. B. Aluprofile aufgeklebt werden müssen. Somit gewähren wir eine durchgehend hohe Langlebigkeit unserer Leuchten. Technisch bedingte Modell- und Maßänderungen vorbehalten! Modelle gesetzlich geschützt! Aufgrund von unterschiedlichen Ausführungen und Funktionen können die angegebenen Maßangaben auf der AB im Einzelfall leicht variieren.

Standelement li./ re.
Korpus Holz
1 Holztür
2 Holzböden
2 Holzeinlegeböden



Maße in cm B 33 H 207 T 44

Typen-Nr. 0031 li.



0032 re.

Standelement li./ re.
Korpus Parsolglas
Rückwand Riffholz
1 Glastür
5 Glaseinlegeböden

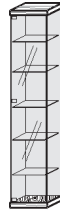

MP Glasbo-
den-Bel.
1 x 9622

B 39 H 207 T 44

0038 li.

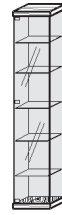

0039 re.

Hängeelement li./ re.
Korpus Holz
1 Holztür
2 Holzeinlegeböden



B 38 H 106 T 35

6031 li.



6032 re.



Applikation
Metall
anthrazit

A

Standvitrine li.
Rückwand Riffholz
1 Holz-/ Glastür Metall anthrazit
2 Holzböden
2 Holzeinlegeböden
5 Glaseinlegeböden

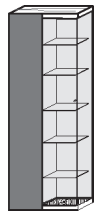

MP Glasbo-
den-Bel.
1 x 9622

Maße in cm B 72 H 207 T 39

Typen-Nr. 0071A li.

Standvitrine re.
Rückwand Riffholz
1 Holz-/ Glastür Metall anthrazit
2 Holzböden
2 Holzeinlegeböden
5 Glaseinlegeböden

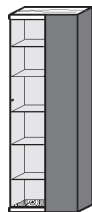

MP Glasbo-
den-Bel.
1 x 9622

B 72 H 207 T 39

0072A re.

Hängeelement li./ re.
Rückwand Riffholz
1 Holz-/ Glastür Metall anthrazit
2 Holzeinlegeböden
2 Glasböden

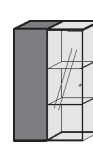

MP Glasbo-
den-Bel.
1 x 9621

B 72 H 106 T 35

6071A li.

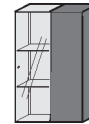

6072A re.

Wandpaneel
Rückwand Holz
mit Hirnholz-Applikation
1 Metallregal anthrazit

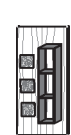

MP Indirekte Bel.
1 x 9721

B /H58 H /B 106 T 22

6051A



6052A

Applikation
Metall
titan

T

Standvitrine li.
Rückwand Riffholz
1 Holz-/ Glastür Metall titan
2 Holzböden
2 Holzeinlegeböden
5 Glaseinlegeböden

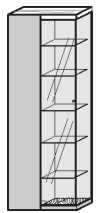

MP Glasbo-
den-Bel.
1 x 9622

Maße in cm B 72 H 207 T 39

Typen-Nr. 0071T li.

Standvitrine re.
Rückwand Riffholz
1 Holz-/ Glastür Metall titan
2 Holzböden
2 Holzeinlegeböden
5 Glaseinlegeböden

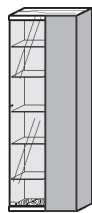

MP Glasbo-
den-Bel.
1 x 9622

B 72 H 207 T 39

0072T re.

Hängeelement li./ re.
Rückwand Riffholz
1 Holz-/ Glastür Metall titan
2 Holzeinlegeböden
2 Glasböden

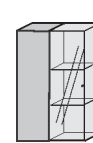

MP Glasbo-
den-Bel.
1 x 9621

B 72 H 106 T 35

6071T li.

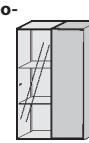

6072T re.

Wandpaneel
Rückwand Holz
mit Hirnholz-Applikation
1 Metallregal titan

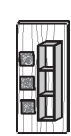

MP Indirekte Bel.
1 x 9721

B /H58 H /B 106 T 22

6051T

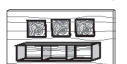

6052T



Zeitloses Design liegt in unserer Natur.

Konstruktionsbedingt sind die von uns eingesetzten LED Strips nicht austauschbar, da sie als Schutz vor elektrostatischer Entladung (ESD) und zur Kühlung der LED fest auf Trägerprofile wie z. B. Aluprofile aufgeklebt werden müssen. Somit gewähren wir eine durchgehend hohe Langlebigkeit unserer Leuchten. Technisch bedingte Modell- und Maßänderungen vorbehalten! Modelle gesetzlich geschützt! Aufgrund von unterschiedlichen Ausführungen und Funktionen können die angegebenen Maßangaben auf der AB im Einzelfall leicht variieren.

Wandpaneel
Rückwand Riffholz
1 Holzablageboden

Wandpaneel
Rückwand Riffholz
1 Holzablageboden

MP Paneel-Bel.
1 x 9731

MP Paneel-Bel.
1 x 9732



Maße in cm B 154 H 21 T 24

Maße in cm B 184 H 21 T 24

Typen-Nr. 1151

Typen-Nr. 1181



Wandpaneel
Metall anthrazit

Wandpaneel
Metall anthrazit

Regal
Metall anthrazit
Rückwand Riffholz

Regal
Metall anthrazit
Rückwand Riffholz

Applikation
Metall
anthrazit

MP Paneel-Bel.
1 x 9711

MP Paneel-Bel.
1 x 9712

MP Regal-Bel.
1 x 9811

MP Regal-Bel.
1 x 9812



A

MP Akku-Einheit
1 x 0147
Brenndauer
ca. 40 h

MP Akku-Einheit
1 x 0147
Brenndauer
ca. 12 h

Maße in cm B 154 H 19 T 20

Maße in cm B 192 H 19 T 20

Maße in cm B 35 H 35 T 24

Maße in cm B /H 106 H /B 35 T 24

Typen-Nr. 1151A

Typen-Nr. 1191A

Typen-Nr. 1031A

Typen-Nr. 1101A

Typen-Nr. 1102A

Wandpaneel
Metall titan

Wandpaneel
Metall titan

Regal
Metall titan
Rückwand Riffholz

Regal
Metall titan
Rückwand Riffholz

Applikation
Metall
titan

MP Paneel-Bel.
1 x 9711

MP Paneel-Bel.
1 x 9712

MP Regal-Bel.
1 x 9811

MP Regal-Bel.
1 x 9812

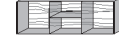

T

MP Akku-Einheit
1 x 0147
Brenndauer
ca. 40 h

MP Akku-Einheit
1 x 0147
Brenndauer
ca. 12 h

Maße in cm B 154 H 19 T 20

Maße in cm B 192 H 19 T 20

Maße in cm B 35 H 35 T 24

Maße in cm B /H 106 H /B 35 T 24

Typen-Nr. 1151T

Typen-Nr. 1191T

Typen-Nr. 1031T

Typen-Nr. 1101T

Typen-Nr. 1102T

Applikation
Metall
anthrazit

Wandpaneel
Metall anthrazit

Wandpaneel
Metall titan

A

Applikation
Metall
titan

MP Paneel-Bel.
1 x 9713

MP Paneel-Bel.
1 x 9713



T

Maße in cm B 35 H 19 T 20

Maße in cm B 35 H 19 T 20

Typen-Nr. 1041A

Typen-Nr. 1041T



BIS ZU 5 JAHRE GARANTIE

Als Ausdruck des Vertrauens in die Qualität unserer Produkte gewähren wir eine fünfjährige Hersteller-Garantie auf alle HARTMANN Möbel.

Vitrinen-Bel.
4,4 Watt

Für Typen:

3131A/3131T 3211A/3211T
3271A/3271T 3272A/3272T
3172A/3172T 3171A/3171T
3221A/3221T 3222A/3222T
3311A/3311TDiese Leuchte enthält eine eingebaute, nicht austauschbare LED-Lampe der Energieeffizienzklasse F
Halemeier 100098022, 3465311**Maße in cm**

B 93

Typen-Nr.**9611****Vitrinen-Bel.**
4,4 Watt

Für Typen:

4181
4181A
4181TDiese Leuchte enthält eine eingebaute, nicht austauschbare LED-Lampe der Energieeffizienzklasse F
Halemeier 100098023, 3465312

B 96

9612**Vitrinen-Bel.**
4,56 Watt

Für Type:

2151

Diese Leuchte enthält eine eingebaute, nicht austauschbare LED-Lampe der Energieeffizienzklasse F
Halemeier 100098024, 3465313

B 101

9613**Vitrinen-Bel.**
6,72 Watt

Für Type:

6171

Diese Leuchte enthält eine eingebaute, nicht austauschbare LED-Lampe der Energieeffizienzklasse F
Halemeier 100098025, 3465314

B 143

9614**Glasboden-Bel.**
4,8 Watt

Für Typen:

6071A 6071T
6072A 6072TDiese Leuchte enthält eine eingebaute, nicht austauschbare LED-Lampe der Energieeffizienzklasse F
Halemeier 100098026, 3465315**Maße in cm**

B 29

Typen-Nr.**9621****Glasboden-Bel.**
1,2 Watt

Für Typen:

0071A/0071T 6151A/6151T
0072A/0072T 0038/0039Diese Leuchte enthält eine eingebaute, nicht austauschbare LED-Lampe der Energieeffizienzklasse F
Halemeier 100098026, 3465315

B 29

9622**Unterboden-Bel.**
8,88 Watt

Für Typen:

2191
2191A
2191TDiese Leuchte enthält eine eingebaute, nicht austauschbare LED-Lampe der Energieeffizienzklasse F
Halemeier 100098507, 3465411

B 187

9631**Unterboden-Bel.**
3,12 Watt

Für Typen:

2071
2071A
2071TDiese Leuchte enthält eine eingebaute, nicht austauschbare LED-Lampe der Energieeffizienzklasse F
Halemeier 100098509, 3465413

B 70

9632**Unterboden-Bel.**
6,96 Watt

Für Typen:

2151 2161
2161A 2161TDiese Leuchte enthält eine eingebaute, nicht austauschbare LED-Lampe der Energieeffizienzklasse F
Halemeier 100098508, 3465412**Maße in cm**

B 150

Typen-Nr.**9633****Paneel-Bel.**
6,24 Watt

Für Typen:

1151A
1151TDiese Leuchte enthält eine eingebaute, nicht austauschbare LED-Lampe der Energieeffizienzklasse F
Halemeier 100094050, 3437612

B 131

9711**Paneel-Bel.**
8,16 Watt

Für Typen:

1191A
1191TDiese Leuchte enthält eine eingebaute, nicht austauschbare LED-Lampe der Energieeffizienzklasse F
Halemeier 100094049, 3437611

B 171

9712**Paneel-Bel.**
1,44 Watt

Für Typen:

1041A
1041TDiese Leuchte enthält eine eingebaute, nicht austauschbare LED-Lampe der Energieeffizienzklasse F
Halemeier 100094051, 3437613**Maße in cm**

B 30

Typen-Nr.**9713****Indirekte Bel.**
9,6 Watt

Für Typen:

6051A 6051T
6052A 6052TDiese Leuchte enthält eine eingebaute, nicht austauschbare LED-Lampe der Energieeffizienzklasse F
Halemeier 100095121, 4095311

H 115

9721**Paneel-Bel.**
6,96 Watt

Für Typen:

1151

Diese Leuchte enthält eine eingebaute, nicht austauschbare LED-Lampe der Energieeffizienzklasse F
Halemeier 100098508, 3465412

B 150

9731**Paneel-Bel.**
8,4 Watt

Für Typen:

1181

Diese Leuchte enthält eine eingebaute, nicht austauschbare LED-Lampe der Energieeffizienzklasse F
Halemeier 100098510, 3465414

B 179

9732

Konstruktionsbedingt sind die von uns eingesetzten LED Strips nicht austauschbar, da sie als Schutz vor elektrostatischer Entladung (ESD) und zur Kühlung der LED fest auf Trägerprofile wie z. B. Aluprofile aufgeklebt werden müssen. Somit gewähren wir eine durchgehend hohe Langlebigkeit unserer Leuchten. Technisch bedingte Modell- und Maßänderungen vorbehalten! Modelle gesetzlich geschützt! Aufgrund von unterschiedlichen Ausführungen und Funktionen können die angegebenen Maßangaben auf der AB im Einzelfall leicht variieren.

Regal-Bel.
2,88 Watt
Für Typen:
1031A
1031T

Diese Leuchte enthält eine eingebaute, nicht austauschbare LED-Lampe der Energieeffizienzklasse F
Halemeier 100095122, 4095312



Maße in cm

B 34

Typen-Nr.

9811

Regal-Bel.
9,6 Watt
Für Typen:
1101A 1101T
1102A 1102T

Diese Leuchte enthält eine eingebaute, nicht austauschbare LED-Lampe der Energieeffizienzklasse F
halemeier 100095123, 4095313



B 105

9812

Akku-Einheit
bestehend aus:
12V-Lithium-Akku und Ladegerät

Für Typen:
1031A 1031T
1101A 1101T
1102A 1102T

Brenndauer modellabhängig



0147

Steckdosenleiste
Funkfernswitcher Fuß oder Hand
Zwei Steckdosen mit Dauerstrom/
Vier Steckdosen geschaltet

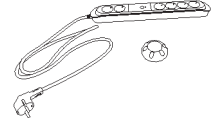

0130

4-Kanal-Funkfernbedienung mit 1 Empfänger

- 1 Trafo anschließbar (max. 30 Watt)
- zur Steuerung von bis zu 4 Kanälen (sekundär)
- unterschiedliches Dimmen der einzelnen Kanäle möglich

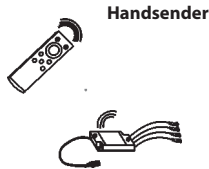

Maße in cm

Typen-Nr.

0118

Zusätzlicher Empfänger für Funkfernbedienung 0118

- notwendig bei:
- Überschreitung der Trafolast (max. 30 Watt)
 - räumlicher Trennung der zu schaltenden Elemente, sofern diese nicht mit einem Kabel verbunden werden sollen oder können.



0116

Touchschalter

mit Ein-/Aus- und Dimmfunktion.
Jeder Wandkombination mit Beleuchtungen wird ein Touchschalter kostenlos zugefügt. Dabei sind alle Elemente mit einem Kabel miteinander verbunden.

Bei gewünschter Einzelschaltung sind weitere Touchschalter gegen Berechnung zu bestellen.

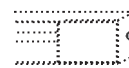

frei positionierbar

Ø 2

0140



Standard-Verkabelungsschema

Beispiel Vorschlagskombination V30

Weitere Verkabelungspläne finden Sie in der Montageanweisung

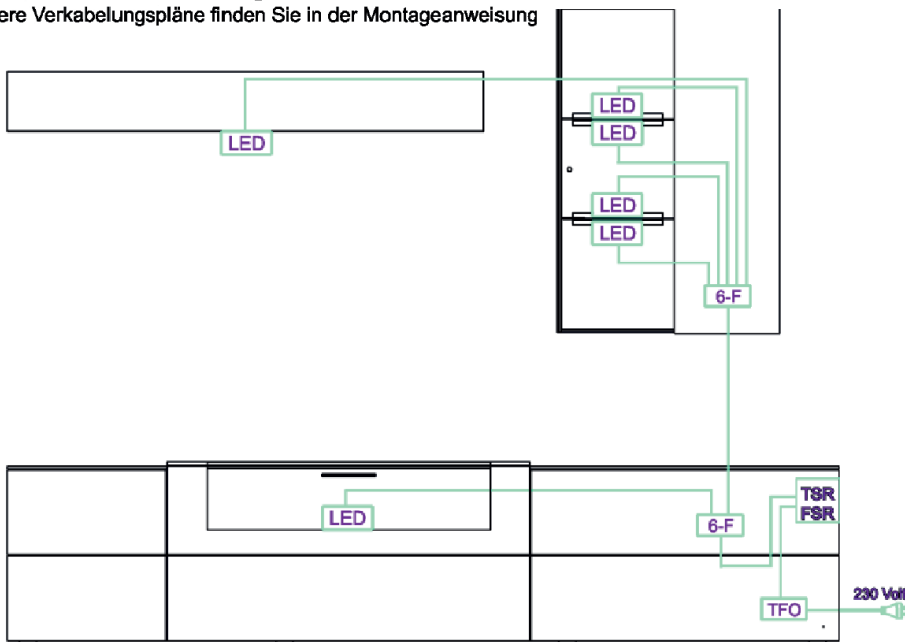

Montageanleitung:



LED-Strips / Spot	TFO Trafo mit Zuleitung	TBR Touchschalter
6-Fach Stecker	VLG Verlängerungskabel	FBR Funkschalter (optional)



Sonderfall
A: Stromzuleitung unter Putz; Trafo muss bauseitig an 230V angeschlossen werden
B: Stromzuleitung unter Putz; per Wandschalter bauseitig geschaltet; Trafo muss bauseitig an 230V angeschlossen werden. Touch- oder Funkschalter können entfallen



Konstruktionsbedingt sind die von uns eingesetzten LED Strips nicht austauschbar, da sie als Schutz vor elektrostatischer Entladung (ESD) und zur Kühlung der LED fest auf Trägerprofile wie z. B. Aluprofile aufgeklebt werden müssen. Somit gewähren wir eine durchgehend hohe Langlebigkeit unserer Leuchten. Technisch bedingte Modell- und Maßänderungen vorbehalten! Modelle gesetzlich geschützt! Aufgrund von unterschiedlichen Ausführungen und Funktionen können die angegebenen Maßangaben auf der AB im Einzelfall leicht variieren.

Esstische

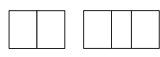
Kerneiche Umato massiv
sägerau gebürstet

Modell-Nr. **7210W- VARA**

Esstisch 1	Artikel-Nr.	Maße B/H/T in cm	Personen
  Standard: eine Einlage innenliegend  Optional: bis zu zwei Einlagen möglich	7210W-0520	L 160/210 B 95 H 76	8
	7210W-0521	L 190/240 B 95 H 76	10
	7210W-0523 Ergänzungseinlage L 50		+2
Esstisch mit Mittelauszug Gestell Metall anthrazit mit Holztraverse Bodenplatte Metall anthrazit standardmäßig eine Ergänzungseinlage innenliegend zweite Ergänzungseinlage (optional, Mehrpreis) kann untergebracht werden			Keine Sonderanfertigungen möglich

Esstisch X100	Artikel-Nr.	Maße B/H/T in cm	Personen
  Standard: feste Platte	BK 7210W-1500	L 190 B 95 H 76	8
	7210W-1501	L 240 B 110 H 76	10
	GK 7210W-1502	L 190 B 95 H 76	8
	7210W-1503	L 240 B 110 H 76	10
	SK 7210W-1504	L 190 B 95 H 76	8
	7210W-1505	L 240 B 110 H 76	10
Esstisch mit fester Platte Platte 38 mm mit Baumkantenprofil oder geradem oder gesoftetem Kantenprofil Gestell Metall anthrazit/ Riffeiche			Sonderanfertigungen Sonderlänge bis min. 150 cm möglich Mehrpreis 35% Sonderbreite bis min. 80 cm möglich Mehrpreis 35% Längen- und Breitenkürzung zusammen Mehrpreis 40% 1502/1503 ohne Hlrnholz Mehrpreis 30%

BK 
Baumkante, ohne Hirnholz

GK 
gerade Kante, mit Hirnholz

SK 
gesoftete Kante, ohne Hirnholz

Benötigen Sie weitere Informationen, Bilder, Videos?
Besuchen Sie unsere Homepage: www.moebel-hartmann.com

Hängeleuchten

Balkenleuchte
ohne Leuchtmittel,
Dimmfunktion extern möglich
(abhängig von dem Beleuchtungs-
mittel)



Maße in cm B 150 H 14 T 14

Typen-Nr. 9901

Beleuchtungsset Pendelleuchten
ohne Leuchtmittel,
mit Stoffkabel

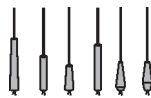













Ø8/11/12 H 30/35/43/57/65

9910



Konstruktionsbedingt sind die von uns eingesetzten LED Strips nicht austauschbar, da sie als Schutz vor elektrostatischer Entladung (ESD) und zur Kühlung der LED fest auf Trägerprofile wie z. B. Aluprofile aufgeklebt werden müssen. Somit gewähren wir eine durchgehend hohe Langlebigkeit unserer Leuchten. Technisch bedingte Modell- und Maßänderungen vorbehalten! Modelle gesetzlich geschützt! Aufgrund von unterschiedlichen Ausführungen und Funktionen können die angegebenen Maßangaben auf der AB im Einzelfall leicht variieren.

 Stuhl Basti	Ausführung Gestell	Holzart	Artikel-Nr. Exklusiv!	Maße B/H/T in cm	Zuschnitt maße für Leder-/ Stoff- zugabe	Bezug außen / innen	
		Kerneiche Umato	7210W-1614	B 60 H 91 T 60 SH 49	Leder-/ Stoffzugabe Sitz- 480x850 mm Front - 520x690 mm Rückseite - 580x400 mm x 2 St. Seiten - 500x400 mm x 2 St.	Stoff	
		Leder					
		Kerneiche Umato	7210W-1613	B 60 H 91 T 60 SH 49		Stoff	
	Leder						
		Kerneiche Umato	7210W-1710	B 60 H 91 T 60 SH		Stoff	
	Leder						
		Kerneiche Umato	7210W-1615	B 60 H 91 T 60 SH 49		Stoff	
	Leder						
		Kerneiche Umato	7210W-W177	B 60 H 91 T 60 SH	Stoff		
	Leder						
		Kerneiche Umato	7210W-W177	B 60 H 91 T 60 SH	Stoff		
	Leder						
		Kerneiche Umato	7210W-W177	B 60 H 91 T 60 SH	Stoff		
	Leder						
		Kerneiche Umato	7210W-W177	B 60 H 91 T 60 SH	Stoff		
	Leder						



Gesundes Sitzen



















Gesundes Sitzen +
Drehrückholft. 360°



Drehrückholft.
180°



Drehfunktion
360°

 Stuhl Basti Comfort	Ausführung Gestell	Holzart	Artikel-Nr.	Maße B/H/T in cm	Zuschnitt maße für Leder-/ Stoff- zugabe	Bezug außen / innen	
		Kerneiche Umato	7210W-1712	B 60 H 91 T 60 SH	Leder-/ Stoffzugabe Sitz - 480x850 mm Front - 520x690 mm Rückseite - 580x400 mm x 2 St. Seiten - 500x400 mm x 2 St.	Stoff	
		Leder					
		Kerneiche Umato	7210W-1711	B 60 H 91 T 60 SH		Stoff	
		Leder					
		Kerneiche Umato	7210W-1716	B 60 H 91 T 60 SH		Stoff	
		Leder					
		Kerneiche Umato	7210W-W177	B 60 H 91 T 60 SH		Stoff	
		Leder					
		Kerneiche Umato	7210W-W177	B 60 H 91 T 60 SH	Stoff		
		Leder					
		Kerneiche Umato	7210W-W177	B 60 H 91 T 60 SH	Stoff		
		Leder					
		Kerneiche Umato	7210W-W177	B 60 H 91 T 60 SH	Stoff		
		Leder					
		Kerneiche Umato	7210W-W177	B 60 H 91 T 60 SH	Stoff		
		Leder					



Gesundes Sitzen



Drehrückholft.
180°



Gesundes Sitzen +
Drehrückholft. 360°



Drehfunktion
360°

Couchtische

Kerneiche Umato massiv sägerau gebürstet

Modell-Nr. 7210W- VARA

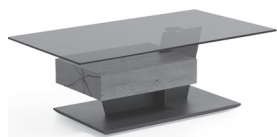

Couchtisch

Glasplatte (ESG) parsolbronze
Hirnholzblock mit Schubkasten (B 48,5 H 5 T 3
Bodenplatte Holz anthrazit

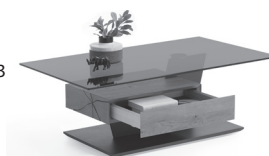

Rollen

Für Typen:
1402/1403/1405
Artikel-Nr. 1400

Holzart	Artikel-Nr.	Maße B/H/T in cm
Kerneiche Umato	7210W-1402	L 120 B 70 H 45



Couchtisch

Tischplatte höhenverstellbar, Holz
Hirnholzblock mit Klappe
Bodenplatte Holz anthrazit



Rollen

Für Typen:
1402/1403/1405
Artikel-Nr. 1400

Holzart	Artikel-Nr.	Maße B/H/T in cm
Kerneiche Umato	7210W-1403	L 105 B 75 H 47-62

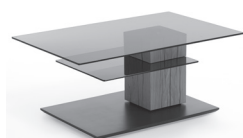

Couchtisch

Glasplatte (ESG) parsolbronze, drehbar
Holzsäule Riffholz
Bodenplatte Holz anthrazit



Rollen

Für Typen:
1402/1403/1405
Artikel-Nr. 1400

Holzart	Artikel-Nr.	Maße B/H/T in cm
Kerneiche Umato	7210W-1405	L 110 B 70 H 45

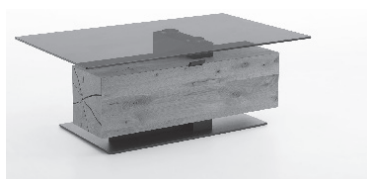

Couchtisch

Glasplatte (ESG) parsolbronze
Hirnholzblock mit Klappe
Bodenplatte Holz anthrazit

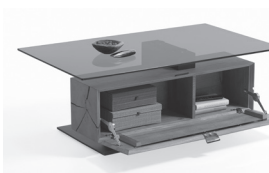

Holzart	Artikel-Nr.	Maße B/H/T in cm
Kerneiche Umato	7210W-0481	L 125 B 75 H 46

Aktuelle Leder-/ Stoffkollektion:

Leder: 12 Braun 13 Grau 16 Schwarz 21 Dklgrün 22 Cognac 23 Atlantikblau 26 Sahara	Microfaser: 50M Beige 51M Braun 52M Anthrazit 53M Grün 54M Blau	Flachgewebe: 50F Beige 51F Braun 52F Dklbraun 53F Grün 54F Blau	andere Stoffe: 55 Marine 58 Grau 67 Haselnuss 68 Shark Grey 69 Ivory	74 Mittelgrau 75 Dklbeige 76 Hellbraun 77 Oliv 97 Anthrazit	neue Stoffe: Bernardo 55B Sand 56B Kaffee 57B Mint 58B Anthrazit
--------------------------------------------------------------------------------------------------------	--------------------------------------------------------------------------------	--------------------------------------------------------------------------------	-------------------------------------------------------------------------------------	-------------------------------------------------------------------------	----------------------------------------------------------------------------------------



Leder 12 Braun



Leder 13 Grau



Leder 16 Schwarz



Leder 21 Dunkelgrün

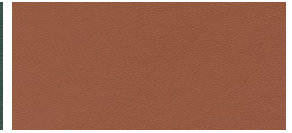

Leder 22 Cognac



Leder 23 Atlantikblau



Leder 26 Sahara

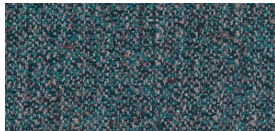

Stoff 55 Marine



Stoff 58 Grau



Stoff 67 Haselnuss



Stoff 68 Shark Grey

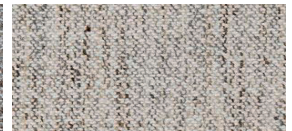

Stoff 69 Ivory



Stoff 58B Anthrazit

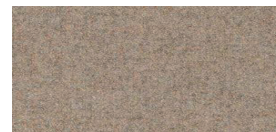

Stoff 75 Dunkelbeige

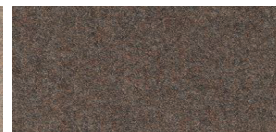

Stoff 76 Hellbraun

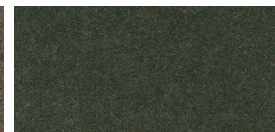

Stoff 77 Olivgrün



Stoff 97 Anthrazit



Microfaser 50M Beige



Microfaser 51M Braun

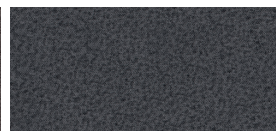

Microfaser 52M Anthrazit

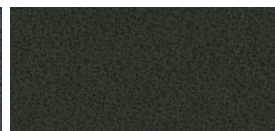

Microfaser 53M Grün



Microfaser 54M Blau



Flachgewebe 50F Beige

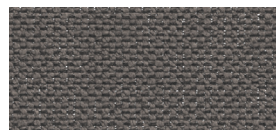

Flachgewebe 51F Braun



Flachgewebe 52F Dunkelbraun

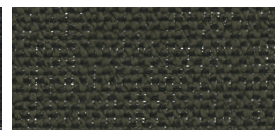

Flachgewebe 53F Grün



Flachgewebe 54F Blau



Stoff 55B Sand

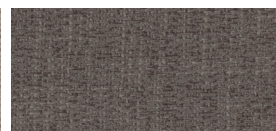

Stoff 56B Kaffee



Stoff 57B Mint



Stoff 58B Anthrazit

Tipps für eine lange Freude an unseren Naturholz-Möbeln & Lederbezügen

- Alle Oberflächen sollten vorsichtig behandelt werden.
- Stellen Sie keine scharfkantigen, heißen oder feuchten Gegenstände auf die Holzoberflächen.
- Verschüttete Flüssigkeiten sollten rasch entfernt werden, bevor die Feuchtigkeit in das Holz einziehen kann.
- Reinigen Sie die Oberflächen mit einem trockenen oder leicht angefeuchteten weichen Tuch.
- Reiben Sie die Oberflächen danach trocken. Es darf keine Feuchtigkeit auf der Fläche zurückbleiben.
- Benutzen Sie bitte keine Reinigungsmittel.

Zur späteren Oberflächenauffrischung empfehlen wir Ihnen unsere hierfür speziell entwickelten Pflegeprodukte. Das regelmäßige Auftragen unserer Pflegemilch sowie der Lederpflegeprodukte reinigt, pflegt und schützt Ihre Holz- und Lederoberflächen und sorgt so für eine erhöhte Lebensdauer Ihrer Hartmann-Möbel.

Bitte berücksichtigen Sie, dass sich der Glanzgrad nach Behandlung ggf. leicht verändern kann.



Pflegeset Holz

Die Möbel-Pflegemilch entfernt Staub und Verunreinigungen sanft, ohne die Holzporen zu verstopfen. Sie schützt und pflegt in einem Arbeitsgang und macht die Oberfläche wasserabweisend.



Pflegeset Leder

Das Glattleder-Pflegeset mit dem Lederreiniger Mild und dem Lederprotector reinigt, schützt und pflegt alle pigmentierten Auto- und Möbel-Glattleder. Pigmentierte Glattleder sind die am häufigsten verwendete Leder für Auto- und Möbelleder. Ein verriebener Tropfen Wasser bleibt auf dem Leder stehen und zieht nicht ein.

Alle Informationen zur Pflege Ihrer Produkte
finden Sie auch hier:

