

Möbel LETZ

Finden und Wohlfühlen



Typenplan

Linas von Paidi - Jugendzimmer-Set Eiche Montana - kieselgrau

Wichtiger Hinweis für Sie

Etwaige Hinweise des Herstellers in dieser Produktinformation, die sich auf die Gewährleistung beziehen, haben für Sie keinerlei Bindungswirkung und können von Ihnen ignoriert werden. Ihre gesetzlichen Gewährleistungsrechte als Verbraucher uns gegenüber, als Ihrem Verkäufer, werden dadurch in keiner Weise berührt oder eingeschränkt. Sie können sich wegen aller Mängel jederzeit an uns wenden. Darüber hinaus gehende Herstellergarantien bleiben natürlich unberührt. Dieser Artikel wird hergestellt von PAIDI Möbel GmbH, Hauptstraße 87, 97840 Hafenlohr, Deutschland, info@paidi.de

Möbel Letz GmbH
Am Gewerbepark 11
06895 Zahna-Elster

Tel.: 035383 - 6018 50

Fax.: 035383 - 6018 17

Linus

Front: Kieselgrau, **Korpus:** Eiche-Montana-Nachbildung
Deck- und Bodenplatte + Regalböden: Eiche-Montana-Nachbildung
Griffe + Füße: Anthrazit, **Betten:** Kieselgrau/Eiche-Montana-Nachbildung

| Type | Beschreibung | Artikel-Nummer | |
|--|--|-------------------|--|
| Babybett  (z) | 70 x 140 cm AIRWELL® Comfort 2 Schlupfsprossen Federleistenrost 4-fach höhenverstellbar Außenmaße ca.: L / B / H in cm 143,4 / 76,2 / 82,3 | 133 900 6 | |
|  Kindersofa hoch Juniorbett | Umbauseiten (2 Stück) für den Umbau vom Babybett zum Kindersofa hoch oder Juniorbett Kieselgrau Außenmaße ca.: L / H / T in cm 139,0 / 18,4 / 2,2 | 233 103 9 | |
| Sicherheits-Set  (z) Juniorstufe | Sicherheits-Set 70 x 140 cm für den Umbau vom Babybett zu Juniorstufe, Kindersofa hoch bzw. niedrig Kieselgrau 2 Bettseiten, 1 Schutzseite und 1 Absturzsicherung Außenmaße ca.: L 139,0 cm | 219 970 7 | |
| Ergänzungen zum Sicherheits-Set  (z) | Spielzelt Befestigung in silber in 9 verschiedenen Farbkombinationen siehe Tabelle unten 100% Baumwolle Außenmaße ca.: L / H / T in cm 77,0 / 37,0 / 75,0 | 119 440 9* | |





* Bitte zur Artikel-Nr. die entsprechende Stoff-Nr. angeben:

| Stoff-Nr. | Farbe | Stoff-Nr. | Farbe |
|-----------|--------------------|-----------|-------------------------|
| 8 | Rosé/Weiß | 39 | Pastellgrün/Anthrazit |
| 10 | Hellblau/Weiß | 51 | Allover "Afrika" |
| 11 | Brombeere/Weiß | 52 | Allover "Wikinger" |
| 34 | Hellblau/Anthrazit | 53 | Allover "Schmetterling" |
| 35 | Türkis/Weiß | | |

Alle Stoffe aus 100 % Baumwolle und bei 30 °C waschbar.

Linus

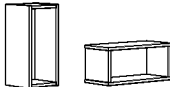
Front: Kieselgrau, **Korpus:** Eiche-Montana-Nachbildung
Deck- und Bodenplatte + Regalböden: Eiche-Montana-Nachbildung
Griffe + Füße: Anthrazit, **Betten:** Kieselgrau/Eiche-Montana-Nachbildung

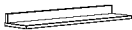
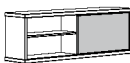
| Type | Beschreibung | Artikel- Nummer | | |
|--|--|---|-------------------|------------------|
| Kommode  (v) | 3 Schubkästen mit Facheinteilung, oberer Schubkasten mit Vollauszug Außenmaße ca.: B / H / T in cm 110,0 / 91,5 / 55,6 | 133 500 6 | | |
| | Schubkasten-Einsatz mit Utensilienschale 1 Stück passt in einen Schubkasten | 261 990 0 | | |
| Wickelaufsatz  (z) | für die Kommode 133 500 6 Außenmaße ca.: B / H / T in cm 123,5 / 2,2 (12,5) / 78,7 Wickelfläche ca.: B 84,2 / T 75,1 cm | 133 710 6 | | |
| Wandbox quadratisch  (a) | Außenmaße ca.: B / H / T in cm 35,0 / 35,0 / 18,7 | Kieselgrau | 217 252 9 | |
| | rechteckig  (a) | kann quer oder hochkant montiert werden Außenmaße ca.: B / H / T in cm 40,0 / 18,5 / 18,7 | Kieselgrau | 217 251 9 |
| | rechteckig lang  (a) | Außenmaße ca.: B / H / T in cm 70,0 / 18,5 / 18,7 | Kieselgrau | 217 254 9 |
| Wandregal  (z) | 1 Boden Außenmaße ca.: B / H / T in cm 94,8 / 8,2 / 22,5 | 133 701 6 | | |
| |  (z) | 1 Schiebetür 1 Mittelwand 1 Einlegeboden (links oder rechts montierbar) Außenmaße ca.: B / H / T in cm 86,4 / 29,0 / 20,0 | 133 743 6 | |

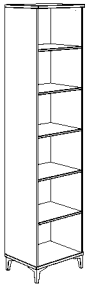
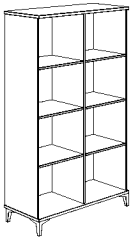
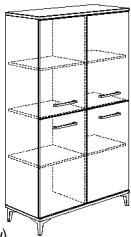
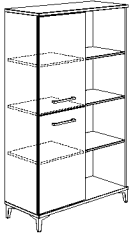
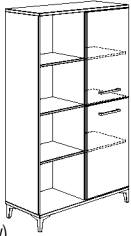
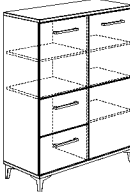

Linus

Front: Kieselgrau, **Korpus:** Eiche-Montana-Nachbildung
Deck- und Bodenplatte + Regalböden: Eiche-Montana-Nachbildung
Griffe + Füße: Anthrazit, **Betten:** Kieselgrau/Eiche-Montana-Nachbildung

| Type | Beschreibung | Artikel- Nummer | |
|---|--|---|--|
| Standregale  (v) | 6 offene Fächer Außenmaße ca.: B / H / T in cm 48,4 / 204,6 / 39,6 | 133 620 6 | |
| offen 4 Türen  (v)  (v) | 8 Fächer wahlweise offen, mit 4 oder 2 Türen Außenmaße ca.: B / H / T in cm 94,8 / 157,5 / 39,6 | offen 133 650 6 4 Türen 133 655 6 2 Türen links 133 651 6 2 Türen rechts 133 652 6 | |
| 2 Türen links 2 Türen rechts  (v)  (v) | | | |
| Highboard  (v) | 2 Türen 5 Einlegeböden 2 Schubkästen Außenmaße ca.: B / H / T in cm 94,8 / 119,1 / 39,6 | 133 570 6 | |

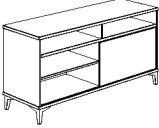

Linus

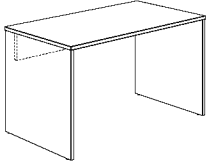
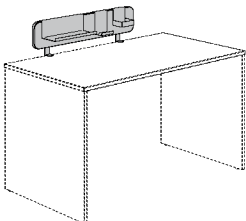
Front: Kieselgrau, **Korpus:** Eiche-Montana-Nachbildung
Deck- und Bodenplatte + Regalböden: Eiche-Montana-Nachbildung
Griffe + Füße: Anthrazit, **Betten:** Kieselgrau/Eiche-Montana-Nachbildung

| Type | Beschreibung | Artikel- Nummer | |
|---|--|---|------------------|
| Lowboard plus  (v) | 4 Fächer 1 Schiebetür 1 Fachboden (im unteren linken Fach) Außenmaße ca.: B / H / T in cm 123,5 / 59,9 / 39,6 | 133 171 6 | |
| | Schubkasten-Set 2 Schubkästen passend für die beiden oberen Fächer | 233 302 2 | |
|  (v) | 2 Fächer 1 Fachboden (im unteren linken Fach) 2 Schubkästen Außenmaße ca.: B / H / T in cm 123,5 / 59,9 / 39,6 | 133 175 6 | |
| Schreibtisch  (v) | <p style="text-align: center;">Eiche-Montana-Nachbildung</p> Außenmaße ca.: B / H / T in cm 130,0 / 72,7 / 70,0 | 133 750 6 | |
| | Funktionsboard  (z) | Platte in: Kieselgrau Einhängeschalen in: 1 x silberfarbig, 2 x Schwarz Zur Montage an die Schreibtischplatte. Sorgt für noch bessere Ordnung auf dem Schreibtisch. Als Ablage für Schreibutensilien, Smartphone, Deko & Co. Je drei unterschiedlich breite Einhängeschalen. Außenmaße ca.: B / H / T in cm 81,0 / 16,0 / 2,2 | 133 831 6 |

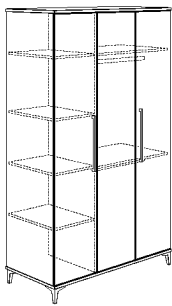

Linias

Front: Kieselgrau, **Korpus:** Eiche-Montana-Nachbildung
Deck- und Bodenplatte + Regalböden: Eiche-Montana-Nachbildung
Griffe + Füße: Anthrazit, **Betten:** Kieselgrau/Eiche-Montana-Nachbildung

| Type | Beschreibung | Artikel- Nummer | | |
|--|--|--------------------|------------------|--|
| Kleiderschrank 3T  (v) | 3 Türen 1 Mittelwand 4 Einlegeböden, schmal 2 Einlegeböden, breit 2 Kleiderstangen Außenmaße ca.: B / H / T in cm 123,5 / 204,6 / 55,6 | 133 010 6 | | |
| | zusätzlicher Einlegeboden für Kleiderfach Größe ca.: B / H / T in cm 79,4 / 1,6 / 51,3 | 233 921 9 | | |
| | zusätzlicher Einlegeboden für Wäschefach Größe ca.: B / H / T in cm 38,9 / 1,6 / 51,3 | 233 920 9 | | |
| | zusätzliche Kleiderstange für Kleiderfach L 78,8 cm | 222 704 4 | | |
| | zusätzliche Kleiderstange für Wäschefach L 38,3 cm | 222 704 3 | | |
| | Wäschefach-Unterteilung passt nur hinter die linke Tür | Kreideweiß | 261 886 5 | |
| | Schubkasten-Set 2S passt hinter alle Türen, mit 2 Schubkästen und 1 Utensilienschale | Kreideweiß | 261 882 1 | |
| | Knopf-Set 1 (4 Stück) je 1 Knopf in den Farben Hellgelb, Dunkelgelb, Weiß und Taupe; zum Ankleben | | 261 999 6 | |
| | Knopf-Set 2 (4 Stück) je 1 Knopf in den Farben Hellblau, Dunkelblau, Weiß und Taupe; zum Ankleben | | 261 999 7 | |
| | LED-Leuchte "Lucky Lite" Akku betrieben (per USB-A wiederaufladbar), zur Montage innerhalb von Schränken, mit Bewegungsmelder | | 209 100 9 | |
| Innen-Spiegel  | für den Einbau in den Kleiderschrank Passt hinter alle Türen. Kanten geschliffen. Wird mit Spiegelklebeband auf der Türinnenseite befestigt. Außenmaße ca.: B / H / T in cm 30,0 / 140,0 / 0,5 | 131 999 9 | | |

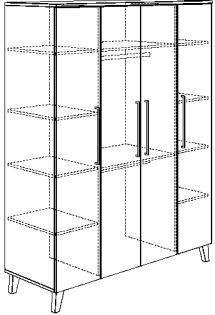

Linus

Front: Kieselgrau, **Korpus:** Eiche-Montana-Nachbildung
Deck- und Bodenplatte + Regalböden: Eiche-Montana-Nachbildung
Griffe + Füße: Anthrazit, **Betten:** Kieselgrau/Eiche-Montana-Nachbildung

| Type | Beschreibung | Artikel- Nummer | |
|--|--|--------------------|--|
| Kleiderschrank 4T  (v) | 4 Türen 2 Mittelwände 8 Einlegeböden, schmal 2 Einlegeböden, breit 2 Kleiderstangen Außenmaße ca.: B / H / T in cm 164,0 / 204,6 / 55,6 | 133 020 6 | |
| | zusätzlicher Einlegeboden für Innenfach Größe ca.: B / H / T in cm 79,4 / 1,6 / 51,3 | 233 921 9 | |
| | zusätzlicher Einlegeboden für Außenfächer Größe ca.: B / H / T in cm 38,9 / 1,6 / 51,3 | 233 920 9 | |
| | zusätzliche Kleiderstange für Innenfach L 78,8 cm | 222 704 4 | |
| | zusätzliche Kleiderstange für Außenfächer L 38,3 cm | 222 704 3 | |
| | Wäschefach-Unterteilung Kreideweiß passt hinter die beiden Außentüren | 261 886 5 | |
| | Schubkasten-Set 2S Kreideweiß passt hinter alle Türen, mit 2 Schubkästen und 1 Utensilienschale | 261 882 1 | |
| | Knopf-Set 1 (4 Stück) je 1 Knopf in den Farben Hellgelb, Dunkelgelb, Weiß und Taupe; zum Ankleben | 261 999 6 | |
| | Knopf-Set 2 (4 Stück) je 1 Knopf in den Farben Hellblau, Dunkelblau, Weiß und Taupe; zum Ankleben | 261 999 7 | |
| | LED-Leuchte "Lucky Lite" Akku betrieben (per USB-A wiederaufladbar), zur Montage innerhalb von Schränken, mit Bewegungsmelder | 209 100 9 | |
| Innen-Spiegel  | für den Einbau in den Kleiderschrank Passt hinter alle Türen. Kanten geschliffen. Wird mit Spiegelklebeband auf der Türinnenseite befestigt. Außenmaße ca.: B / H / T in cm 30,0 / 140,0 / 0,5 | 131 999 9 | |

Linus

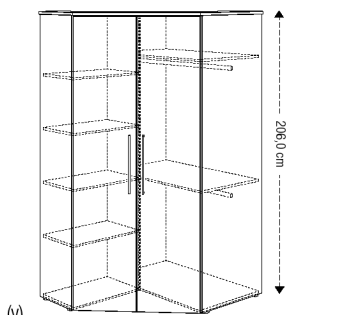
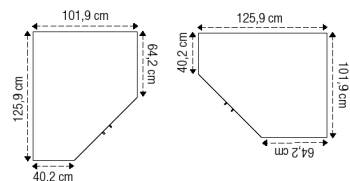
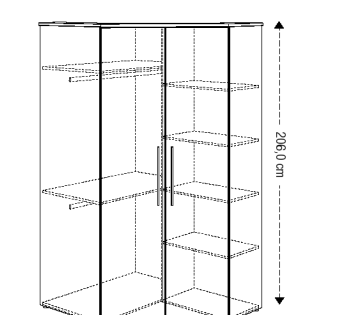
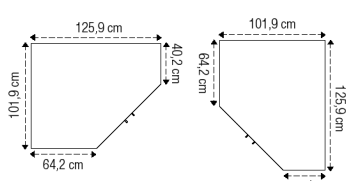
Front: Kieselgrau, **Korpus:** Eiche-Montana-Nachbildung
Deck- und Bodenplatte + Regalböden: Eiche-Montana-Nachbildung
Griffe + FüÙe: Anthrazit, **Betten:** Kieselgrau/Eiche-Montana-Nachbildung

| Type | Beschreibung | Artikel- Nummer | |
|---|--|--|-----------|
| Eck-Kleiderschrank 2T Aufbau schmale Seite links  (v)  Aufbau schmale Seite rechts   | 2 Türen 4 Einlegeböden, schmal 2 Einlegeböden, breit 2 Kleiderstangen Kann mit der schmalen Seite links oder rechts aufgebaut werden. AußenmaÙe ca.: B / H / T in cm 101,9 / 206,0 / 125,9 zusätzlicher Einlegeboden für Kleiderfach Größe ca.: B / H / T in cm 97,5 / 1,6 / 58,8 zusätzlicher Einlegeboden für Wäschefach Größe ca.: B / H / T in cm 59,8 / 1,6 / 35,8 Wäschefach-Unterteilung Kreideweiß passt ins Wäschefach Schubkasten-Set 2S Kreideweiß passt ins Kleiderfach, mit 2 Schubkästen und 1 Utensilienschale Knopf-Set 1 (4 Stück) je 1 Knopf in den Farben Hellgelb, Dunkelgelb, Weiß und Taupe; zum Ankleben Knopf-Set 2 (4 Stück) je 1 Knopf in den Farben Hellblau, Dunkelblau, Weiß und Taupe; zum Ankleben LED-Leuchte "Lucky Lite" Akku betrieben (per USB-A wiederaufladbar), zur Montage innerhalb von Schränken, mit Bewegungsmelder | 133 050 6 <div style="border: 1px solid black; padding: 5px; text-align: center;"> Erweiterungsmöglichkeiten für den Eck-Kleiderschrank finden Sie auf den folgenden Seiten. </div> 233 900 9 233 901 9 235 880 4 261 880 3 261 999 6 261 999 7 209 100 9 | |
| | Innen-Spiegel  | für den Einbau in den Kleiderschank Passt hinter alle Türen. Kanten geschliffen. Wird mit Spiegelklebeband auf der Türinnenseite befestigt. AußenmaÙe ca.: B / H / T in cm 30,0 / 140,0 / 0,5 | 131 999 9 |

Linias

Front: Kieselgrau, Korpus: Eiche-Montana-Nachbildung
 Deck- und Bodenplatte + Regalböden: Eiche-Montana-Nachbildung
 Griffe + Füße: Anthrazit, Betten: Kieselgrau/Eiche-Montana-Nachbildung

Erweiterungen für Eck-Kleiderschrank

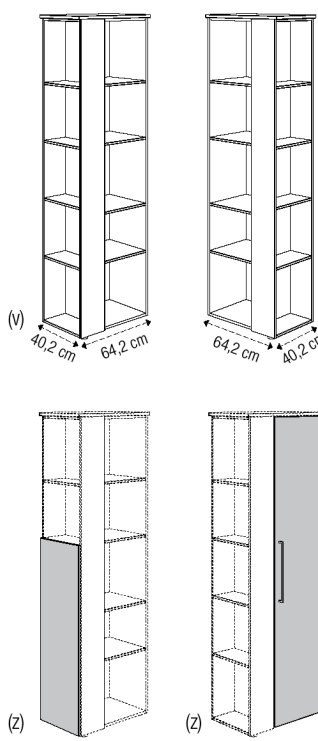
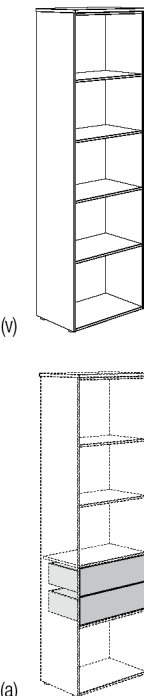
| Type | Beschreibung | Artikel-Nummer | |
|---|--|---|--|
| <p>Eck-Regal</p> <p>Aufbau schmale Seite links Aufbau schmale Seite rechts</p>  | <p>4 schmale Einlegeböden 4 breite Einlegeböden</p> <p>Kann mit der schmalen Seite links oder rechts aufgebaut und entsprechend an die schmale oder breite Seite vom Eck-Kleiderschrank 2T angebaut werden.</p> <p>Außenmaße ca.: B / H / T in cm 40,2 / 206,0 / 64,2</p> <p>zusätzlicher Einlegeboden für schmale Seite Größe ca.: B / H / T in cm 36,1 / 1,6 / 18,6</p> <p>zusätzlicher Einlegeboden für breite Seite Größe ca.: B / H / T in cm 39,6 / 1,6 / 35,8</p> <p>Kurze Tür für schmale Seite Außenmaße ca.: B / H / T in cm 39,1 / 120,7 / 1,6</p> <p>Lange Tür für breite Seite Außenmaße ca.: B / H / T in cm 40,9 / 201,4 / 1,6</p> | <p>133 680 6</p> <p>233 902 6</p> <p>233 903 4</p> <p>233 700 9</p> <p>233 701 9</p> | |
| <p>Anstell-Regal</p>  | <p>5 offene Fächer</p> <p>Kann an die schmale oder breite Seite vom Eck-Kleiderschrank 2T angestellt werden.</p> <p>Außenmaße ca.: B / H / T in cm 64,2 / 206,0 / 40,2</p> <p>zusätzlicher Einlegeboden Größe ca.: B / H / T in cm 59,8 / 1,6 / 35,8</p> <p>Schubkasteneinsatz 2S 2 Schubkästen mit "Push-to-open-Funktion"</p> <p>Passt in das dritte und vierte Fach von oben beim Anstell-Regal. Es können maximal 2 Sets eingebaut werden.</p> <p>Außenmaße ca.: B / H / T in cm 59,8 / 36,8 / 35,5</p> | <p>133 690 6</p> <p>233 904 4</p> <p>233 890 9</p> | |

Linus

Front: Kieselgrau, **Korpus:** Eiche-Montana-Nachbildung
Deck- und Bodenplatte + Regalböden: Eiche-Montana-Nachbildung
Griffe + Füße: Anthrazit, **Betten:** Kieselgrau/Eiche-Montana-Nachbildung

Erweiterungen für Eck-Kleiderschrank

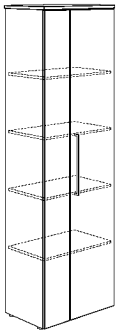
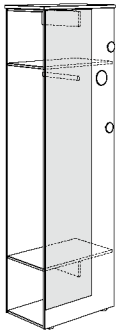
| Type | Beschreibung | Artikel- Nummer | |
|---|---|---|------------------|
| Anstell-Element 2T  (v) | 2 Türen 4 Einlegeböden Kann an die schmale oder breite Seite vom Eck-Kleiderschrank 2T angestellt oder frei aufgestellt werden. Außenmaße ca.: B / H / T in cm 64,2 / 206,0 / 40,2 zusätzlicher Einlegeboden Größe ca.: B / H / T in cm 59,8 / 1,6 / 35,8 | 133 695 6 233 904 4 | |
| | Garderobe  (v) | 2 Einlegeböden 1 Kleiderstange 1 Spiegel 3 Knöpfe zum Aufhängen von Kleidung, Taschen, Accessoires, Rucksäcken usw. Kann an die schmale oder breite Seite vom Eck-Kleiderschrank 2T angestellt oder frei aufgestellt werden. Außenmaße ca.: B / H / T in cm 64,2 / 206,0 / 40,2 | 133 670 6 |

Aufbaubeispiele für Eck-Kleiderschrank mit Erweiterungen



Anbau links breite Seite:
Eck-Regal mit kurzer Tür



Anbau links breite Seite: Garderobe mit Spiegel
Anbau rechts schmale Seite: Eck-Regal



Anbau links breite Seite: Eck-Regal mit langer und kurzer Tür
Anbau rechts schmale Seite: Anstell-Regal mit 2x Schubkasteneinsatz, Anstell-Element 2T, Garderobe mit Spiegel

Linas

Front: Kieselgrau, **Korpus:** Eiche-Montana-Nachbildung
Deck- und Bodenplatte + Regalböden: Eiche-Montana-Nachbildung
Griffe + Füße: Anthrazit, **Betten:** Kieselgrau/Eiche-Montana-Nachbildung

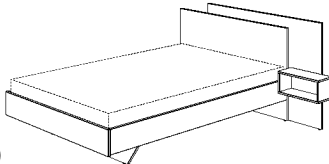
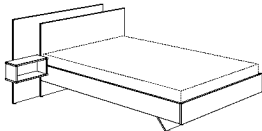
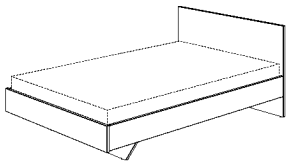
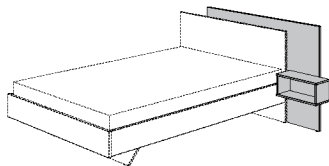
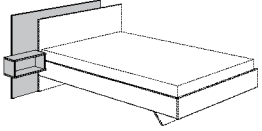
| Type | Beschreibung | Artikel- Nummer | |
|--|--|--|--|
| Nachtkommode  (a) | 1 offenes Fach 1 Schubkasten Außenmaße ca.: B / H / T in cm 48,4 / 49,0/ 39,6 | 133 580 6 | |
| Jugendliege schwebend  (z) Aufbau Rückwand-Paneel rechts  Aufbau Rückwand-Paneel links | 90 x 200 cm 120 x 200 cm 140 x 200 cm inkl. Rückwand-Paneel + Bettbox Häupter + Bettseiten ohne Matratze und ohne Federleistenrost Das Rückwand-Paneel kann mit der Bettbox auf der linken oder auf der rechten Seite montiert werden. Außenmaße ca.: L / B / H in cm 206,6 / 138,3, 168,3 oder 188,3 / 88,3 | 133 915 6 133 916 6 133 917 6 | |
| Jugendliege schwebend  (z) | 90 x 200 cm 120 x 200 cm 140 x 200 cm Häupter + Bettseiten ohne Matratze und ohne Federleistenrost Außenmaße ca.: L / B / H in cm 204,4 / 95,7, 125,7 oder 145,7 / 79,4 | 133 815 6 133 816 6 133 817 6 | |
| Rückwand-Paneel mit Bettbox  (z) Aufbau Rückwand-Paneel rechts  Aufbau Rückwand-Paneel links | für Jugendliege 90 x 200 cm für Jugendliege 120 x 200 cm für Jugendliege 140 x 200 cm Das Rückwand-Paneel kann mit der Bettbox auf der linken oder auf der rechten Seite montiert werden. Außenmaße ca.: B / H / T in cm 105,3, 135,3 oder 155,3 / 88,3 / 20,9 | 233 065 9 233 066 9 233 067 9 | |

Linás

Front: Kieselgrau, **Korpus:** Eiche-Montana-Nachbildung
Deck- und Bodenplatte + Regalböden: Eiche-Montana-Nachbildung
Griffe + FüÙe: Anthrazit, **Betten:** Kieselgrau/Eiche-Montana-Nachbildung

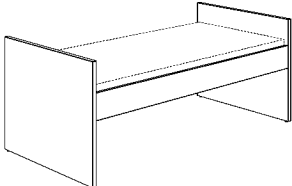
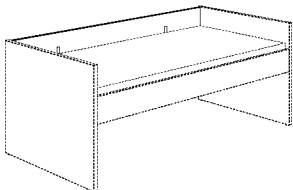
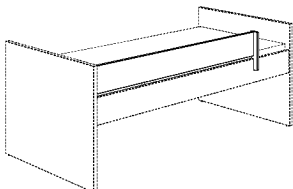
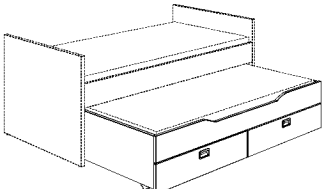
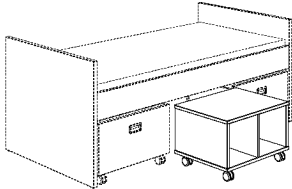

| Type | Beschreibung | Artikel- Nummer | |
|--|---|--------------------------------------|--|
| Kojenbett  (z) | <p>Liegefläche: Häupter + Bettseiten ohne Matratze und ohne Federleistenrost 90 x 200 cm 120 x 200 cm</p> <p>Konstruktionsbedingt empfehlen wir die Verwendung der auf Seite 13 aufgeführten Federleistenroste</p> <p>AußenmaÙe ca.: L / B / H in cm 205,6 / 95,7 oder 125,7 / 80,8</p> | 133 890 6 133 892 6 | |
| Schutzseite  | <p>Eiche-Montana-Nachbildung</p> <p>Schutzseite hinten</p> <p>AußenmaÙe ca.: L / B / H in cm 200,0 / 2,2 / 18,0</p> | 232 100 6 | |
| Absturzsicherung rechts oder links montierbar  | <p>Eiche-Montana-Nachbildung</p> <p>Absturzsicherung + Halterung</p> <p>AußenmaÙe ca.: L / B / H in cm 156,0 / 2,2 / 18,0</p> | 232 110 6 | |
| Unterschiebebett  (v) | <p>Griffe Anthrazit</p> <p>Liegefläche 90 x 190 cm</p> <p>passt unter das Kojenbett, mit Universalrollen (für harte und weiche Böden), mit 2 großen Schubladen,</p> <p>ohne Matratze und ohne Federleistenrost, Matratzengröße 90 x 190 x ca. 12 cm</p> <p>AußenmaÙe ca.: L / B / H in cm 198,0 / 94,9 / 40,4</p> | 133 889 9 | |
| Rollregal  (v) | <p>2 Fächer</p> <p>3 Stück passen auf jeder Seite unter das Kojenbett, 4 Universalrollen (2 feststellbar)</p> <p>AußenmaÙe ca.: L / B / H in cm 65,0 / 47,0 / 40,4</p> | 232 805 6 | |

Linás

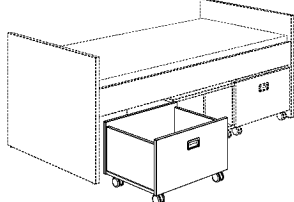
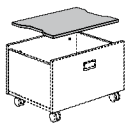
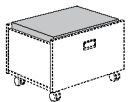
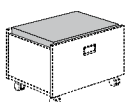
Front: Kieselgrau, **Korpus:** Eiche-Montana-Nachbildung
Deck- und Bodenplatte + Regalböden: Eiche-Montana-Nachbildung
Griffe + FüÙe: Anthrazit, **Betten:** Kieselgrau/Eiche-Montana-Nachbildung

| Type | Beschreibung | Artikel- Nummer | | | | | | | | | | | | | | | | | | | | | | | | | | | | | |
|---|--|--------------------|---|--|--|--|--|-----------|-------|-----------|-------|-----------|------|-----------|----------|-----------|------------|-----------|-----------|-----------|-----------|-----------|----------|-----------|----------|-----------|----------|-----------|------------|-----------|-------------|
| Rollbox  (v) | <p style="text-align: right;">Griff Anthrazit</p> <p>3 Stück passen auf jeder Seite unter das Kojenbett, 4 Universalrollen (2 feststellbar)</p> <p>AußenmaÙe ca.: L / B / H in cm 65,0 / 47,0 / 40,4</p> | 232 800 6 | | | | | | | | | | | | | | | | | | | | | | | | | | | | | |
|  (a) | <p>Abdeckung für die Rollbox zum Einlegen, mit 2 Grifföffnungen</p> <p>AußenmaÙe ca.: L / B / H in cm 59,1 / 42,3 / 1,8</p> | 232 801 6 | | | | | | | | | | | | | | | | | | | | | | | | | | | | | |
| Sitzpolster für Rollbox  | <p>Baumwolle</p> <p style="text-align: right;">Farben siehe unten</p> <p>Hinweis: Nur in Verbindung mit der Abdeckung für Rollbox (232 801 1) verwendbar.</p> <p>Bezug: 100% Baumwolle, gesteppt, abnehmbar, bei 30 °C waschbar</p> <p>AußenmaÙe ca.: L / B / H in cm 59,0 / 42,2 / 5,0</p> | 131 993 1* | <table border="1"> <thead> <tr> <th colspan="4">* Bitte zur Artikel-Nr. die entsprechende Stoff-Nr. angeben:</th> </tr> <tr> <th>Stoff-Nr.</th> <th>Farbe</th> <th>Stoff-Nr.</th> <th>Farbe</th> </tr> </thead> <tbody> <tr> <td>3 - 93005</td> <td>Rosé</td> <td>3 - 93013</td> <td>Kiwigrün</td> </tr> <tr> <td>3 - 93007</td> <td>Beige</td> <td>3 - 93014</td> <td>Anthrazit</td> </tr> <tr> <td>3 - 93010</td> <td>Brombeere</td> <td>3 - 93015</td> <td>Türkis</td> </tr> <tr> <td>3 - 93011</td> <td>Hellblau</td> <td>3 - 93016</td> <td>Taupe</td> </tr> <tr> <td>3 - 93012</td> <td>Dunkelblau</td> <td>3 - 93018</td> <td>Pastellgrün</td> </tr> </tbody> </table> | * Bitte zur Artikel-Nr. die entsprechende Stoff-Nr. angeben: | | | | Stoff-Nr. | Farbe | Stoff-Nr. | Farbe | 3 - 93005 | Rosé | 3 - 93013 | Kiwigrün | 3 - 93007 | Beige | 3 - 93014 | Anthrazit | 3 - 93010 | Brombeere | 3 - 93015 | Türkis | 3 - 93011 | Hellblau | 3 - 93016 | Taupe | 3 - 93012 | Dunkelblau | 3 - 93018 | Pastellgrün |
| * Bitte zur Artikel-Nr. die entsprechende Stoff-Nr. angeben: | | | | | | | | | | | | | | | | | | | | | | | | | | | | | | | |
| Stoff-Nr. | Farbe | Stoff-Nr. | Farbe | | | | | | | | | | | | | | | | | | | | | | | | | | | | |
| 3 - 93005 | Rosé | 3 - 93013 | Kiwigrün | | | | | | | | | | | | | | | | | | | | | | | | | | | | |
| 3 - 93007 | Beige | 3 - 93014 | Anthrazit | | | | | | | | | | | | | | | | | | | | | | | | | | | | |
| 3 - 93010 | Brombeere | 3 - 93015 | Türkis | | | | | | | | | | | | | | | | | | | | | | | | | | | | |
| 3 - 93011 | Hellblau | 3 - 93016 | Taupe | | | | | | | | | | | | | | | | | | | | | | | | | | | | |
| 3 - 93012 | Dunkelblau | 3 - 93018 | Pastellgrün | | | | | | | | | | | | | | | | | | | | | | | | | | | | |
|  | <p>Mikrofaser</p> <p style="text-align: right;">Farben siehe unten</p> <p>Hinweis: Nur in Verbindung mit der Abdeckung für Rollbox (232 801 1) verwendbar.</p> <p>Bezug: Mikrofaser, ungesteppt, 90% Polyester, 10% Baumwolle, abnehmbar, bei 30 °C waschbar</p> <p>AußenmaÙe ca.: L / B / H in cm 59,0 / 42,2 / 5,0</p> | 131 991 1* | <table border="1"> <thead> <tr> <th colspan="4">* Bitte zur Artikel-Nr. die entsprechende Stoff-Nr. angeben:</th> </tr> <tr> <th>Stoff-Nr.</th> <th>Farbe</th> <th>Stoff-Nr.</th> <th>Farbe</th> </tr> </thead> <tbody> <tr> <td>6 - 97006</td> <td>Pink</td> <td>6 - 97016</td> <td>Eisblau</td> </tr> <tr> <td>6 - 97009</td> <td>Dunkelblau</td> <td>6 - 97017</td> <td>Petrol</td> </tr> <tr> <td>6 - 97010</td> <td>Hellgrau</td> <td>6 - 97018</td> <td>Mintgrün</td> </tr> <tr> <td>6 - 97011</td> <td>Grau</td> <td>6 - 97019</td> <td>Zartrosa</td> </tr> <tr> <td>6 - 97013</td> <td>Ecrú</td> <td></td> <td></td> </tr> </tbody> </table> | * Bitte zur Artikel-Nr. die entsprechende Stoff-Nr. angeben: | | | | Stoff-Nr. | Farbe | Stoff-Nr. | Farbe | 6 - 97006 | Pink | 6 - 97016 | Eisblau | 6 - 97009 | Dunkelblau | 6 - 97017 | Petrol | 6 - 97010 | Hellgrau | 6 - 97018 | Mintgrün | 6 - 97011 | Grau | 6 - 97019 | Zartrosa | 6 - 97013 | Ecrú | | |
| * Bitte zur Artikel-Nr. die entsprechende Stoff-Nr. angeben: | | | | | | | | | | | | | | | | | | | | | | | | | | | | | | | |
| Stoff-Nr. | Farbe | Stoff-Nr. | Farbe | | | | | | | | | | | | | | | | | | | | | | | | | | | | |
| 6 - 97006 | Pink | 6 - 97016 | Eisblau | | | | | | | | | | | | | | | | | | | | | | | | | | | | |
| 6 - 97009 | Dunkelblau | 6 - 97017 | Petrol | | | | | | | | | | | | | | | | | | | | | | | | | | | | |
| 6 - 97010 | Hellgrau | 6 - 97018 | Mintgrün | | | | | | | | | | | | | | | | | | | | | | | | | | | | |
| 6 - 97011 | Grau | 6 - 97019 | Zartrosa | | | | | | | | | | | | | | | | | | | | | | | | | | | | |
| 6 - 97013 | Ecrú | | | | | | | | | | | | | | | | | | | | | | | | | | | | | | |

Federleistenroste

| Type | Beschreibung | Artikel-Nummer | | |
|---|---|--|--------------------------------------|--|
| Federleistenroste Standard, fest stehend (a)  | 16 Federleisten, mehrfach verleimt, die Federleisten lagern in Kunststofflagern, Mittelgurt zur Lastverteilung Massiv-Holz 90 x 190 cm | 183 030 0 | | |
| Federleistenroste Comfort, fest stehend (a)  | 28 Federleisten, mehrfach verleimt, die Federleisten lagern in flexiblen Schwenklagern, Mittelzonen-Verstärkung durch 5 Doppelleisten, Mittelgurt zur Lastverteilung Massiv-Holz 90 x 190 cm 90 x 200 cm | 183 060 0 183 050 0 | | |
| Federleistenroste Comfort, verstellbar (a)  | Kopf- und Fußteilverstellung über Rasterbeschläge 28 Federleisten, mehrfach verleimt, die Federleisten lagern in flexiblen Schwenklagern, Mittelzonen-Verstärkung durch 5 Doppelleisten, Mittelgurt zur Lastverteilung Massiv-Holz | ACHTUNG! Die verstellbaren Federleistenroste dürfen aus Sicherheitsgründen nicht in Spiel-, Hoch- und Etagenbetten sowie Kojenbetten verwendet werden. | | |
| | | 90 x 200 cm | 183 055 0 | |
| | | 120 x 200 cm | 183 121 9 183 121 0 | |
| | | 140 x 190 cm 140 x 200 cm | 183 141 9 183 141 0 | |
| | 120 x 190 cm 120 x 200 cm 140 x 190 cm 140 x 200 cm | 183 121 9 183 121 0 183 141 9 183 141 0 | | |