

Möbel LETZ

Finden und Wohlfühlen



Typenplan

Delta-LE23 von Grant Factory - Ecksofa links grau

Wichtiger Hinweis für Sie

Etwaige Hinweise des Herstellers in dieser Produktinformation, die sich auf die Gewährleistung beziehen, haben für Sie keinerlei Bindungswirkung und können von Ihnen ignoriert werden. Ihre gesetzlichen Gewährleistungsrechte als Verbraucher uns gegenüber, als Ihrem Verkäufer, werden dadurch in keiner Weise berührt oder eingeschränkt. Sie können sich wegen aller Mängel jederzeit an uns wenden. Darüber hinaus gehende Herstellergarantien bleiben natürlich unberührt. Dieser Artikel wird hergestellt von Matex Sp. z.o.o., ul Przemyslowa 1, 62-330 Nekla, Polen, kundendienst@matex-polstermoebel.com.pl

Möbel Letz GmbH
Am Gewerbepark 11
06895 Zahna-Elster

Tel.: 035383 - 6018 50

Fax.: 035383 - 6018 17

DELTA-LE23



Gestell :

Hartholz, Spannplatte und andere Holzwerkstoffe

Federung :

Siehe Checkliste

Füße :

Siehe Checkliste

Sonstiges :

Alle Typen sind im Rücken komplett echt bezogen, incl. Rückenverstellung

Die Liegefläche bei den Funktionen ist echt bezogen

Gegen Aufpreis können Seitenteile ohne Armteil (...BB - frei gestellt) echt bezogen werden.

Bezugstoffe :

Modell ist in Haupt- und Absatzstoff lieferbar

Bitte geben Sie bei der Ihrer Bestellung unbedingt folgende Informationen an:

Modellname

Typenbezeichnung (AL, Rücken, Federung, Sitztiefenverstellung, Füße, Aufstellung)

Bei Stoffkombination bitte genau angeben, welcher Stoff für Korpus und welcher Stoff für Sitz sein soll

ACHTUNG: Die Maße der Einzelemente variieren je nach der gewählten Armlehne!

keine Mischbarkeit mit oder ohne STV möglich

mögliche Abkürzungen der Typenbezeichnung

.. L	links
.. R	rechts
.. 3	Sofa 3-sitzig
.. 2	Sofa2- sitzig
.. 1	Element / Sessel
.. ER	Ecke mit Relaxfunktion
.. E	Ecke ohne Relaxfunktion
.. ERZ	Ecke mit Relaxfunktion - zerlegbar
.. BK	Bettkasten
.. F	Funktion
.. BB	ohne Armteil
.. KBB	mit Bettkasten, ohne Armteil
.. OTT	Ottomane mit AL. Rechts o. Links
.. M	Motor (elekt. Sitzverstellung)

Warentypische Eigenschaften der hergestellten Möbel sind auf die Charakteristik des Produktes zurückzuführen und stellen somit keine Beanstandungsgrundlage dar. Das Ausrichten und Aufklopfen der Polstergarnitur ermöglicht die Langlebigkeit einer Polstergarnitur.

Alle Maße sind ca. Angaben und unterliegen produktionsbedingten Toleranzen. Die abgebildeten Modelle und Skizzen sind unverbindlich und können sich ändern !

Modell: DELTA-LE23

Artikelbezeichnung
ohne
Sitztiefeverstellung

3
Sofa 3-sitzig
(incl. 2 Nierenkissen)

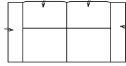

3L
Sofa 3-sitzig
Armlehne links
(incl. 2 Nierenkissen)



3R
Sofa 3-sitzig
Armlehne rechts
(incl. 2 Nierenkissen)



3BB
Sofa 3-sitzig
ohne Armlehnen
(incl. 2 Nierenkissen)



3FL
Sofa 3-sitzig mit Bett
Armlehne links
(incl. 2 Nierenkissen)

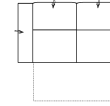

3FR
Sofa 3-sitzig mit Bett
Armlehne rechts
(incl. 2 Nierenkissen)

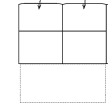

3FBB
Sofa 3-sitzig mit Bett
ohne Armlehnen
(incl. 2 Nierenkissen)

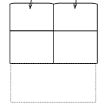

Breite ALM, ALB, ALA, ALN

208, 208, 192, 192 cm

179, 179, 171, 171 cm

179, 179, 171, 171 cm

150, 150, 150, 150 cm

179, 179, 171, 171 cm

179, 179, 171, 171 cm

150, 150, 150, 150 cm

Höhe

83 / 101 cm

83 / 101 cm

83 / 101 cm

83 / 101 cm

83 / 101 cm

83 / 101 cm

83 / 101 cm

Tiefe

103 cm

103 cm

103 cm

103 cm

103 cm

103 cm

103 cm

Sitzhöhe

46 cm

46 cm

46 cm

46 cm

46 cm

46 cm

46 cm

Sitztiefe

56 cm

56 cm

56 cm

56 cm

56 cm

56 cm

56 cm

Liegefläche

-

-

-

-

die Matratze 144 x 66 cm

die Matratze 144 x 66 cm

die Matratze 144 x 66 cm

Stellfläche

-

-

-

-

-

-

-

Stoffgruppe VI



Stoffgruppe VII



Stoffgruppe VIII



Artikelbezeichnung
mit
Sitztiefeverstellung

3 STV
Sofa 3-sitzig
(incl. 2 Nierenkissen) mit STV

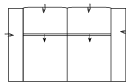

3L STV
Sofa 3-sitzig
Armlehne links
(incl. 2 Nierenkissen) mit STV

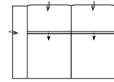

3R STV
Sofa 3-sitzig
Armlehne rechts
(incl. 2 Nierenkissen) mit STV

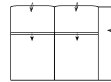

3BB STV
Sofa 3-sitzig
ohne Armlehnen
(incl. 2 Nierenkissen) mit STV



3FL STV
Sofa 3-sitzig mit Bett
Armlehne links
(incl. 2 Nierenkissen) mit STV

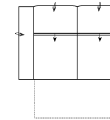

3FR STV
Sofa 3-sitzig mit Bett
Armlehne rechts
(incl. 2 Nierenkissen) mit STV

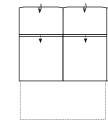

3FBB STV
Sofa 3-sitzig mit Bett
ohne Armlehnen
(incl. 2 Nierenkissen) mit STV

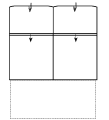

Breite ALM, ALB, ALA, ALN

208, 208, 192, 192 cm

179, 179, 171, 171 cm

179, 179, 171, 171 cm

150, 150, 150, 150 cm

179, 179, 171, 171 cm

179, 179, 171, 171 cm

150, 150, 150, 150 cm

Höhe

83 / 101 cm

83 / 101 cm

83 / 101 cm

83 / 101 cm

83 / 101 cm

83 / 101 cm

83 / 101 cm

Tiefe

126 cm

126 cm

126 cm

126 cm

126 cm

126 cm

126 cm

Sitzhöhe

46 cm

46 cm

46 cm

46 cm

46 cm

46 cm

46 cm

Sitztiefe

79 / 56 cm

79 / 56 cm

79 / 56 cm

79 / 56 cm

79 / 56 cm

79 / 56 cm

79 / 56 cm

Liegefläche

-

-

-

-

die Matratze 144 x 66 cm

die Matratze 144 x 66 cm

die Matratze 144 x 66 cm

Stellfläche

-

-

-

-

-

-

-

Stoffgruppe VI

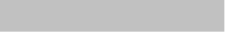
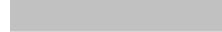
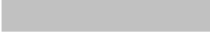
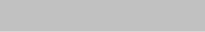
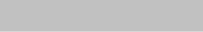
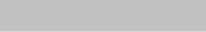
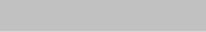



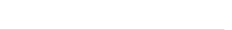







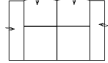

Stoffgruppe VII

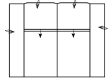

Stoffgruppe VIII



Modell: DELTA-LE23

Artikelbezeichnung	2 Sofa 2-sitzig (incl. 2 Nierenkissen)	2L Sofa 2-sitzig Armlehne links (incl. 2 Nierenkissen)	2R Sofa 2-sitzig Armlehne rechts (incl. 2 Nierenkissen)	2BB Sofa 2-sitzig ohne Armlehnen (incl. 2 Nierenkissen)	2KBB Sofa 2-sitzig Bettkasten ohne Armlehnen (incl. 2 Nierenkissen)	2BKL Sofa 2-sitzig Bettkasten Armlehne links (incl. 2 Nierenkissen)	2BKR Sofa 2-sitzig Bettkasten Armlehne rechts (incl. 2 Nierenkissen)
ohne Sitztiefeverstellung							
Breite ALM, ALB, ALA, ÄLN	171, 171, 155, 155 cm	142, 142, 134, 134 cm	142, 142, 134, 134 cm	113, 113, 113, 113 cm	113, 113, 113, 113 cm	142, 142, 134, 134 cm	142, 142, 134, 134 cm
Höhe	83 / 101 cm	83 / 101 cm	83 / 101 cm	83 / 101 cm	83 / 101 cm	83 / 101 cm	83 / 101 cm
Tiefe	103 cm	103 cm	103 cm	103 cm	103 cm	103 cm	103 cm
Sitzhöhe	46 cm	46 cm	46 cm	46 cm	46 cm	46 cm	46 cm
Sitztiefe	56 cm	56 cm	56 cm	56 cm	56 cm	56 cm	56 cm
Liegefläche	-	-	-	-	-	-	-
Stellfläche	-	-	-	-	-	-	-
Stoffgruppe VI							
Stoffgruppe VII							
Stoffgruppe VIII							
Artikelbezeichnung	2 STV Sofa 2-sitzig (incl. 2 Nierenkissen) mit STV	2L STV Sofa 2-sitzig Armlehne links (incl. 2 Nierenkissen) mit STV	2R STV Sofa 2-sitzig Armlehne rechts (incl. 2 Nierenkissen) mit STV	2BB STV Sofa 2-sitzig ohne Armlehnen (incl. 2 Nierenkissen) mit STV	2KBB STV Sofa 2-sitzig Bettkasten ohne Armlehnen (incl. 2 Nierenkissen) mit STV	2BKL STV Sofa 2-sitzig Bettkasten Armlehne links (incl. 2 Nierenkissen) mit STV	2BKR STV Sofa 2-sitzig Bettkasten Armlehne rechts (incl. 2 Nierenkissen) mit STV
mit Sitztiefeverstellung							
Breite ALM, ALB, ALA, ÄLN	171, 171, 155, 155 cm	142, 142, 134, 134 cm	142, 142, 134, 134 cm	113, 113, 113, 113 cm	113, 113, 113, 113 cm	142, 142, 134, 134 cm	142, 142, 134, 134 cm
Höhe	83 / 101 cm	83 / 101 cm	83 / 101 cm	83 / 101 cm	83 / 101 cm	83 / 101 cm	83 / 101 cm
Tiefe	126 cm	126 cm	126 cm	126 cm	126 cm	126 cm	126 cm
Sitzhöhe	46 cm	46 cm	46 cm	46 cm	46 cm	46 cm	46 cm
Sitztiefe	79 / 56 cm	79 / 56 cm	79 / 56 cm	79 / 56 cm	79 / 56 cm	79 / 56 cm	79 / 56 cm
Liegefläche	-	-	-	-	-	-	-
Stellfläche	-	-	-	-	-	-	-
Stoffgruppe VI							
Stoffgruppe VII							
Stoffgruppe VIII							

Modell: DELTA-LE23

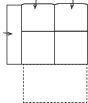
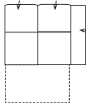
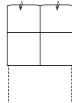
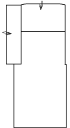
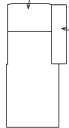
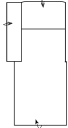
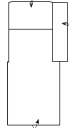
Artikelbezeichnung	2FL	2FR	2FBB	1OTTL	1OTTR	1OTBKL	1OTBKR
ohne Sitztiefeverstellung	Sofa 2-sitzig mit Bett Armlehne links (incl. 2 Nierenkissen)	Sofa 2-sitzig mit Bett Armlehne rechts (incl. 2 Nierenkissen)	Sofa 2-sitzig mit Bett ohne Armlehnen (incl. 2 Nierenkissen)	Ottomane 1-sitzig Armlehne links (incl. 1 Nierenkissen)	Ottomane 1-sitzig Armlehne rechts (incl. 1 Nierenkissen)	Ottomane 1-sitzig Bettkasten Armlehne links (incl. 1 Nierenkissen)	Ottomane 1-sitzig Bettkasten Armlehne rechts (incl. 1 Nierenkissen)
							
Breite ALM, ALB, ALA, ÄLN	142, 142, 134, 134 cm	142, 142, 134, 134 cm	113, 113, 113, 113 cm	108, 108, 100, 100 cm	108, 108, 100, 100 cm	108, 108, 100, 100 cm	108, 108, 100, 100 cm
Höhe	83 / 101 cm	83 / 101 cm	83 / 101 cm	83 / 101 cm	83 / 101 cm	83 / 101 cm	83 / 101 cm
Tiefe	103 cm	103 cm	103 cm	208 cm	208 cm	208 cm	208 cm
Sitzhöhe	46 cm	46 cm	46 cm	46 cm	46 cm	46 cm	46 cm
Sitztiefe	56 cm	56 cm	56 cm	160 cm	160 cm	160 cm	160 cm
Liegefläche	die Matratze 107 x 66 cm	die Matratze 107 x 66 cm	die Matratze 107 x 66 cm	-	-	-	-
Stellfläche	-	-	-	-	-	-	-
Stoffgruppe VI							
Stoffgruppe VII							
Stoffgruppe VIII							

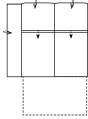
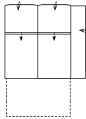
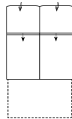
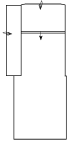
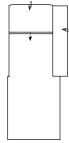
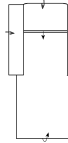
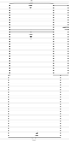
Artikelbezeichnung	2FL STV	2FR STV	2FBB STV	1OTTL STV	1OTTR STV	1OTBKL STV	1OTBKR STV
mit Sitztiefeverstellung	Sofa 2-sitzig mit Bett Armlehne links (incl. 2 Nierenkissen) mit STV	Sofa 2-sitzig mit Bett Armlehne rechts (incl. 2 Nierenkissen) mit STV	Sofa 2-sitzig mit Bett ohne Armlehnen (incl. 2 Nierenkissen) mit STV	Ottomane 1-sitzig Armlehne links (incl. 1 Nierenkissen) mit STV	Ottomane 1-sitzig Armlehne rechts (incl. 1 Nierenkissen) mit STV	Ottomane 1-sitzig Bettkasten Armlehne links (incl. 1 Nierenkissen) mit STV	Ottomane 1-sitzig Bettkasten Armlehne rechts (incl. 1 Nierenkissen) mit STV
							
Breite ALM, ALB, ALA, ÄLN	142, 142, 134, 134 cm	142, 142, 134, 134 cm	113, 113, 113, 113 cm	108, 108, 100, 100 cm	108, 108, 100, 100 cm	108, 108, 100, 100 cm	108, 108, 100, 100 cm
Höhe	83 / 101 cm	83 / 101 cm	83 / 101 cm	83 / 101 cm	83 / 101 cm	83 / 101 cm	83 / 101 cm
Tiefe	126 cm	126 cm	126 cm	229 cm	229 cm	229 cm	229 cm
Sitzhöhe	46 cm	46 cm	46 cm	46 cm	46 cm	46 cm	46 cm
Sitztiefe	79 / 56 cm	79 / 56 cm	79 / 56 cm	184 / 160 cm	184 / 160 cm	184 / 160 cm	184 / 160 cm
Liegefläche	die Matratze 107 x 66 cm	die Matratze 107 x 66 cm	die Matratze 107 x 66 cm	-	-	-	-
Stellfläche	-	-	-	-	-	-	-
Stoffgruppe VI							
Stoffgruppe VII							
Stoffgruppe VIII							

Modell: DELTA-LE23

Artikelbezeichnung

ohne
Sitztiefeverstellung

OTTL

Ottomane links
(incl. 1 Nierenkissen)



OTTR

Ottomane rechts
(incl. 1 Nierenkissen)



OTBKL

Ottomane links Bettkasten
(incl. 1 Nierenkissen)



OTBKR

Ottomane rechts Bettkasten
(incl. 1 Nierenkissen)



1L

Element 1-Sitzig
Armlehne links
(incl. 1 Nierenkissen)



1R

Element 1-Sitzig
Armlehne rechts
(incl. 1 Nierenkissen)



1BB

Element 1-Sitzig
ohne Armlehnen
(incl. 1 Nierenkissen)



Breite ALM, ALB, ALA, ßLN

147, 147, 147, 147 cm

147, 147, 147, 147 cm

147, 147, 147, 147 cm

147, 147, 147, 147 cm

106, 106, 98, 98 cm

106, 106, 98, 98 cm

76, 76, 76, 76 cm

Höhe

83 / 101 cm

83 / 101 cm

83 / 101 cm

83 / 101 cm

83 / 101 cm

83 / 101 cm

83 / 101 cm

Tiefe

103 cm

103 cm

103 cm

103 cm

103 cm

103 cm

103 cm

Sitzhöhe

46 cm

46 cm

46 cm

46 cm

46 cm

46 cm

46 cm

Sitztiefe

56 cm

56 cm

56 cm

56 cm

56 cm

56 cm

56 cm

Liegefläche

-

-

-

-

-

-

-

Stellfläche

-

-

-

-

-

-

-

Stoffgruppe VI



Stoffgruppe VII



Stoffgruppe VIII

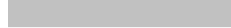

Artikelbezeichnung

mit
Sitztiefeverstellung

OTTL STV

Ottomane links
(incl. 1 Nierenkissen) mit STV



OTTR STV

Ottomane rechts
(incl. 1 Nierenkissen) mit STV



OTBKL STV

Ottomane links Bettkasten
(incl. 1 Nierenkissen) mit STV



OTBKR STV

Ottomane rechts Bettkasten
(incl. 1 Nierenkissen) mit STV



1L STV

Element 1-Sitzig
Armlehne links
(incl. 1 Nierenkissen) mit STV



1R STV

Element 1-Sitzig
Armlehne rechts
(incl. 1 Nierenkissen) mit STV



1BB STV

Element 1-Sitzig
ohne Armlehnen
(incl. 1 Nierenkissen) mit STV



Breite ALM, ALB, ALA, ßLN

147, 147, 147, 147 cm

147, 147, 147, 147 cm

147, 147, 147, 147 cm

147, 147, 147, 147 cm

106, 106, 98, 98 cm

106, 106, 98, 98 cm

76, 76, 76, 76 cm

Höhe

83 / 101 cm

83 / 101 cm

83 / 101 cm

83 / 101 cm

83 / 101 cm

83 / 101 cm

83 / 101 cm

Tiefe

126 cm

126 cm

126 cm

126 cm

126 cm

126 cm

126 cm

Sitzhöhe

46 cm

46 cm

46 cm

46 cm

46 cm

46 cm

46 cm

Sitztiefe

79 / 56 cm

79 / 56 cm

79 / 56 cm

79 / 56 cm

79 / 56 cm

79 / 56 cm

79 / 56 cm

Liegefläche

-

-

-

-

-

-

-

Stellfläche

-

-

-

-

-

-

-

Stoffgruppe VI

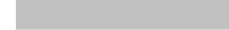
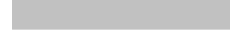
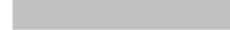
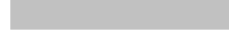
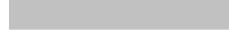
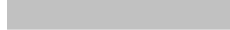
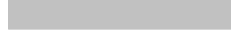





Stoffgruppe VII



Stoffgruppe VIII



Modell: DELTA-LE23

Artikelbezeichnung	E Eckelement (incl. 2 Nierenkissen)	1 Sessel	HOCKERBANK Hockerbank	HOCKERBANK SR Hockerbank mit Stauraum
ohne Sitztiefeverstellung				
Breite ALM, ALB, ALA, ÄLN	98 cm	110, 110, 94, 94 cm	150 cm	150 cm
Höhe	83 / 101 cm	83 / 101 cm	46 cm	46 cm
Tiefe	98 cm	103 cm	65 cm	65 cm
Sitzhöhe	46 cm	46 cm	46 cm	46 cm
Sitztiefe	53 cm	56 cm	65 cm	65 cm
Liegefläche	-	-	-	-
Stellfläche	98 x 98 cm	-	-	-
Stoffgruppe VI				
Stoffgruppe VII				
Stoffgruppe VIII				

Artikelbezeichnung	E STV Eckelement (incl. 2 Nierenkissen) mit STV
mit Sitztiefeverstellung	
Breite ALM, ALB, ALA, ÄLN	120 cm
Höhe	83 / 101 cm
Tiefe	120 cm
Sitzhöhe	46 cm
Sitztiefe	76 / 53 cm
Liegefläche	-
Stellfläche	120 x 120 cm
Stoffgruppe VI	
Stoffgruppe VII	
Stoffgruppe VIII	



ARMTEILE:



ALM (30 cm breit)



ALB (30 cm breit)



ALA (22 cm breit)



ALN (22 cm breit)

RÜCKEN:



RM (gesteppt)



RN (glatt)

SITZQUALITÄT:

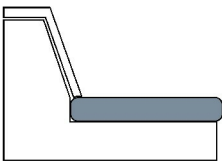

Kaltschaum
mit Steppung

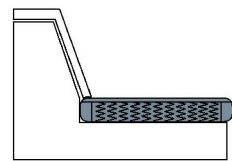

Federkern
ohne Steppung

SITZTIEFENVERSTELLUNG (STV):

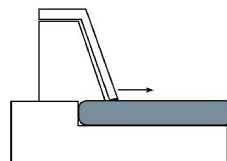

JA
Keine Mischbarkeit mit oder ohne STV möglich

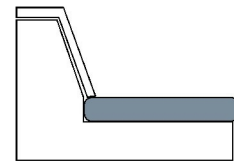

NEIN

FÜSSE:



FN Nußbaum



FN Silber



FN Eiche geölt



FJ