

# Möbel LETZ

*Finden und Wohlfühlen*



## Typenplan

Menora Plus 1016 von VALMONDO - Highboard aus Wildeiche mit Akzent

### **Wichtiger Hinweis für Sie**

Etwaige Hinweise des Herstellers in dieser Produktinformation, die sich auf die Gewährleistung beziehen, haben für Sie keinerlei Bindungswirkung und können von Ihnen ignoriert werden. Ihre gesetzlichen Gewährleistungsrechte als Verbraucher uns gegenüber, als Ihrem Verkäufer, werden dadurch in keiner Weise berührt oder eingeschränkt. Sie können sich wegen aller Mängel jederzeit an uns wenden. Darüber hinaus gehende Herstellergarantien bleiben natürlich unberührt. Dieser Artikel wird hergestellt von Wöstmann, Kolbeplatz 10, 33330 Gütersloh, Deutschland, [info@woestmann.info](mailto:info@woestmann.info)

Möbel Letz GmbH  
Am Gewerbepark 11  
06895 Zahna-Elster

Tel.: 035383 - 6018 50

Fax.: 035383 - 6018 17

# MENORA PLUS 1016



**VALMONDO®**  
...aus Liebe zur Natur

## Qualität im Detail

- Umfangreicher Typenplan
- Vielfältige Medienlösungen
- Massivholz der Handelsklasse 1A
- Außergewöhnliche Materialstärken
- 8 mm starke Glasböden optional mit LED-Beleuchtung
- Schubkasten mit Soft-Stop
- Elegante Metallgriffe und stimmungsvolles Parsolglas
- Passende Couch- und Esstische
- Made in Germany



## QUALITÄT

Bei VALMONDO legen wir viel Wert auf Service und Qualität. Bei unseren exklusiven Handelspartnern erhalten Sie 5 Jahre Garantie auf alle neu erworbenen VALMONDO® Möbel!

**Wir garantieren Qualität!**

[www.valmondo.de](http://www.valmondo.de)



## Inhalt

Allgemeine Erklärung	Seite 2 – 4	6R Zeilenschränke	Seite 17
Kombinationen	Seite 5 – 10	Couchtisch   Beistelltisch	Seite 18
Medienunterteile   Zubehör	Seite 11 – 12	Esstisch	Seite 19
Wandboarde   Paneele	Seite 13	Stuhl   Bezugsmaterialien	Seite 20
Hängeelemente	Seite 14	Schaltkreise   Funkdimmer	Seite 21
Sideboarde   Highboarde	Seite 15	Sonderanfertigungen	Seite 22
4R Zeilenschränke	Seite 16		

## Lieferbare Korpus- und Frontausführungen

### Massivholz

für Korpus und Front



Wildeiche massiv,  
soft gebürstet

### Optionale Akzente

für die Rückwände von Vitrinen



Mattglas siena



Wildeiche, naturgeprägt

## Produktinformation

MENORA PLUS 1016 ist ein hochwertiges, bis ins Detail durchdachtes Planungsprogramm für Wohn- und Speisezimmer. Unterschiedliche Typen lassen sich zu zeitgemäßen und medienorientierten Kombinationen zusammen stellen. Dabei können optionale Rückwand-Akzente das Erscheinungsbild noch einmal zusätzlich aufwerten. Ganz nach Ihrem persönlichen Geschmack.

## Service

Qualität – das heißt für uns auch Service in Perfektion. Darum müssen Sie nicht "von der Stange" kaufen und somit faule Kompromisse eingehen. Besondere Maße – kein Problem. Wir finden immer eine Lösung, die Ihren Wünschen entspricht, denn Sonder- bzw. Einzelanfertigungen sind jederzeit möglich. Damit Sie sofort sehen, auf was Sie sich freuen können, entwickelt unser Skizzenservice gemeinsam mit Ihrem Einrichtungshaus den fertigen Plan Ihrer ganz persönlichen Zusammenstellung. Service ist unsere Spezialität – von Sonderanfertigungen über ständige Erreichbarkeit während der Öffnungszeiten im Handel bis zur perfekten Unterstützung bei der Planung.

## Massivholz

Als eine der führenden deutschen Möbelmarken stehen wir in der Verantwortung zum Schutz der Natur für kommende Generationen. Deshalb werden unsere Massivhölzer ausschließlich aus nachhaltiger Forstwirtschaft gewonnen. Das bedeutet: Es darf maximal nur so viel Holz gefällt werden, wie nachwächst. Wichtig ist ebenfalls, dass der richtige Wechsel von jungen und alten Bäumen den Wald gesund und vital hält. Da jeder geerntete Baum in Wuchs und Struktur einmalig ist, erhalten Sie echte Unikate aus der Natur. Kein Möbelstück gleicht dem anderen, jedes ist in seiner Schönheit einmalig. Auch nach seiner Verarbeitung lebt dieser faszinierende Naturwerkstoff weiter. Trotz der massivholzgerechten Verarbeitung ist ein Maß an Ausdehnung und Zusammenziehen sowie gewisse Maßtoleranzen bei den vollmassiven Bauteilen nicht zu vermeiden. Wir verstehen dies als Echtheitszertifikat der Natur.

## Gesundes Wohnen durch dauerhaft geschützte Oberflächen

Als Oberflächenaufbau verwenden wir eine innovative Beschichtung die den besonderen, authentischen Charakter von Massivholz schützt und bewahrt. Die natürliche Rohholzoptik und eine schöne Porenzeichnung bleiben hierbei erhalten. Durch diesen effektiven Schutz und seine Beständigkeit gegen Flecken und Kratzer eignet sich unsere Oberfläche besonders auch für stark beanspruchte Flächen. Von diesem Beschichtungsaufbau werden die Bedingungen der DIN 53160-1 und DIN 53160-2 hinsichtlich "Speichel- und Schweißechtheit" voll erfüllt. Er ist frei von Formaldehyd und erfüllt, gemäß ÖNORM EN 71 Teil 3, den Sicherheitsstandard von Kinderspielzeug.

## Wildeiche massiv, soft gebürstet

Hell und freundlich mutet die Wildeiche im Auge des Betrachters an. Den einmaligen Charme entfaltet das Holz dann noch einmal durch die handwerkliche Oberflächenbürstung. Die Holzstruktur wird dadurch zusätzlich hervorgehoben. Durch markante Äste und einer dennoch ruhigen Holzsortierung ist die Anmutung ebenso traditionell wie modern. Die natürliche Härte dieses Holzes drückt sich in einer hohen Alltagstauglichkeit aus. Äste und Risse werden dauerhaft ausgekittet und versiegelt, allerdings wird es immer Stellen geben, an denen kleine Äste und Risse offen bleiben. Dieses ist technisch nicht anders möglich und sogar als Gestaltungselement bewusst akzeptiert und gewünscht.

## Wildeiche, geprägt

Inspiriert von den unverwechselbaren Strukturen der Natur und von Menschenhand geschaffenen Texturen, sind wir ständig bemüht, einzigartige Oberflächen zu schaffen. Die Tiefe dieser Prägung schafft ein unverwechselbares und einzigartiges Spiel von Licht und Schatten und eine unübertroffene Komposition aus Optik und Haptik. Wie aufwendig dieser skulpturale Akzent gefertigt wird, zeigt sich auf besonders eindrucksvolle Weise bei der Entstehung. Die Struktur der einzigartigen Naturoptik wird unter dem Druck von 100.000 t in die echtholz furnierte Tischlerplatte gepresst.

## Mattglas

Unser Mattglas wird durch eine spezielle Oberflächenveredelung satiniert. Somit werden unerwünschte Spiegelungen vermieden und eine besonders angenehme Haptik entsteht. Der Farbton des Glases wird durch das Auftragen eines hoch widerstandsfähigen, deckenden Lackes auf der Glasunterseite erzeugt.

## LED-Beleuchtung

Durch die hohe Energieeffizienz unserer LED-Beleuchtung wird der Stromverbrauch und der CO<sub>2</sub>-Ausstoß enorm gesenkt. Zudem besticht sie durch einen hohen Wirkungsgrad und einer außergewöhnlich langen Lebensdauer. Bei den Vitrinen verwenden wir optional LED-Glaskantenbeleuchtung. Die offenen Nischen, Hängeregale und Wandborde können ebenfalls mit LED-Lichteffekten ausgestattet werden. Die Beleuchtung wird mit einer ausreichenden Anzahl an Trafos, inklusive einem Schalter, geliefert. (Diesbezüglich bitte dem Auftrag unbedingt eine Planungsskizze beilegen!) Optional kann die Beleuchtung per Funkdimmer gesteuert werden. Je Trafo bitte einen Funkdimmer bestellen.

## Planung

Um Ihnen das Bestellen so einfach wie möglich zu gestalten, haben wir unter jeder Type sämtliches Zubehör wie die LED-Beleuchtung, das Medienzubehör etc. aufgeführt. Für freie Planungen in Anlehnung an die Kombinationen finden Sie bei jeder Type einen Seitenverweis zu weiteren baugleichen Planungselementen.

## Auslieferungshinweis

Alle Elemente sind fest verleimt und komplett vormontiert – nicht zerlegbar! Falls Korpusse zerlegbar sein müssen, bitte Bestell-Nr. Z069 angeben (Mehrpreis siehe Sonderanfertigung).

## Montagehinweis / Belastung

Das mitgelieferte Befestigungsmaterial (Dübel, Schrauben) ist ausschließlich für die Befestigung von Bauteilen an Beton und / oder festem Mauerwerk geeignet. Die Wandbeschaffenheit ist unbedingt bei Auftragserfassung zu hinterfragen und spätestens vor der Montage unbedingt zu prüfen. Bei abweichender Beschaffenheit (z. B. Gipskarton oder Leichtbauwände) ist eine andere, der Belastung angemessene Befestigung, bauseits vorzunehmen.

- max. Belastung von Holz- und Glas-E-Böden (bis 70 cm Breite) sowie Schubladen und Auszügen: 20 kg
- max. Belastung von Holz- und Glas-E-Böden (ab 70 cm Breite) sowie Schubladen und Auszügen: 15 kg

## Allgemeine wichtige Hinweise

- Alle verwandten Oberflächen sind schadstoffarm und entsprechen in ihrer Unbedenklichkeit der europäischen DIN-Norm EN 71 (Sicherheit für Kinderspielzeug).
- Raumklima: Holz ist ein natürlicher Werkstoff, der ständig Feuchtigkeit, je nach Feuchtigkeitsgehalt der Raumluft, aufnimmt und wieder abgibt. Ein ideales Raumklima für Mensch und Möbel besteht bei 19–23°C sowie bei 45–55% Luftfeuchtigkeit. Damit sich nichts verzieht oder Risse entstehen, sollte massives Holz möglichst geringen Raumluftschwankungen ausgesetzt werden. Besonders bei Neubauten ist auf die Luftfeuchtigkeit zu achten und dieselbe ggf. durch entsprechende Lüftung zu senken.

KOMBINATION 0001 | SPIEGELSEITIG 0101

**B 338,4 cm | H 196,2 cm | T 54,5 cm / 40,9 cm / 21,5 cm** (Breite inkl. 20 cm Abstand)

**Maximales TV-Maß: B 137,0 cm**

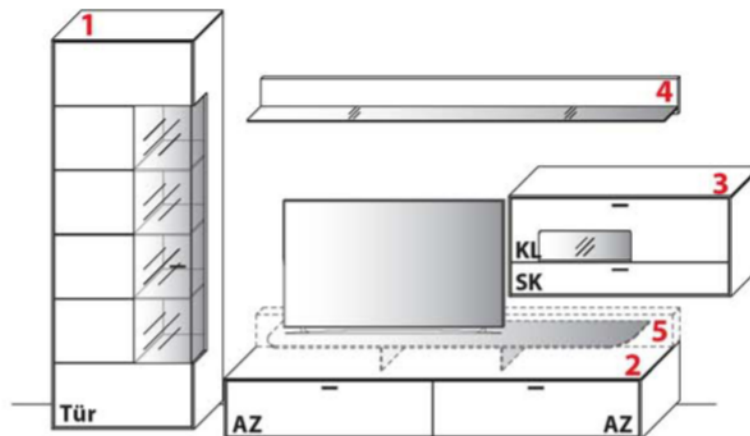

**1 TYPE 6723** (B 70,7 cm) s. S. 17

**Wildeiche**

LED-Beleuchtungs-Set 5,1 W inkl. Trafo und Schalter	Art.-Nr. <b>9033</b>
Mattglas-Rückwand mit LED-Beleuchtung 18,8 W inkl. Trafo und Schalter	Art.-Nr. <b>672MG</b>
Geprägter Strukturakzent mit LED-Beleuchtung 18,8 W inkl. Trafo und Schalter	Art.-Nr. <b>672GS</b>
Funkdimmer anstatt Schalter	Art.-Nr. <b>8212</b>
Zusatz E-Boden, 38,2 cm	Art.-Nr. <b>0406</b>

**2 TYPE 1050** (B 207,7 cm) s. S. 11

**Wildeiche**

Sockel (+ 8,8 cm)	Art.-Nr. <b>1055</b>
Netzschalter für vier Geräte	
Schalter links	Art.-Nr. <b>8013</b>
Schalter rechts	Art.-Nr. <b>8014</b>
Kabeldurchlass, hinten mittig	Art.-Nr. <b>6087</b>
Klappe statt Auszug (links)	Art.-Nr. <b>Z164</b>
Vollauszug für 1 Zarge	Art.-Nr. <b>Z089</b>

**3 TYPE 12143** (B 110,7 cm) s. S. 14

**Wildeiche**

LED-Beleuchtungs-Set 2,0 W inkl. Trafo und Schalter	Art.-Nr. <b>9151</b>
Mattglas-Rückwand mit LED-Beleuchtung 3,8 W inkl. Trafo und Schalter	Art.-Nr. <b>214MG</b>
Geprägter Strukturakzent mit LED-Beleuchtung 3,8 W inkl. Trafo und Schalter	Art.-Nr. <b>214GS</b>
Funkdimmer anstatt Schalter	Art.-Nr. <b>8212</b>
Vollauszug	Art.-Nr. <b>Z089</b>

**4 TYPE 8200** (B 207,7 cm) s. S. 13

**Wildeiche**

LED-Beleuchtungs-Set 10,8 W inkl. Trafo und Schalter	Art.-Nr. <b>9002</b>
Funkdimmer anstatt Schalter	Art.-Nr. <b>8212</b>

**Zubehör**

**5 TYPE 1202** (B 207,7 cm) s. S. 11

**Wildeiche**

--	--

KOMBINATION 0002 | SPIEGELSEITIG 0102

**B 273,8 cm | H 191,3 cm | T 54,5 cm / 40,9 cm / 21,5 cm** (Breite inkl. 20 cm Abstand)

**Maximales TV-Maß: B 172,7 cm**

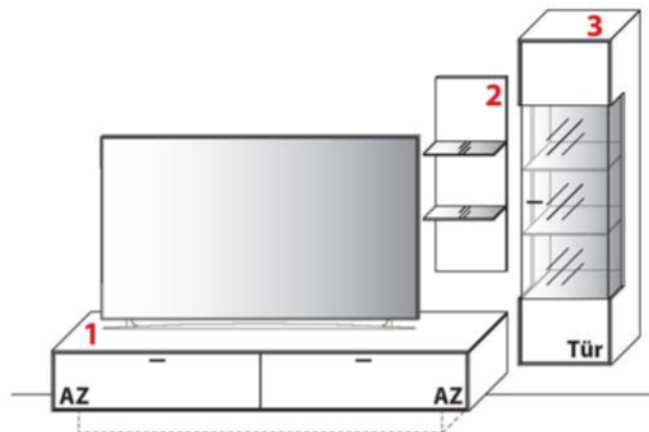

**1 TYPE 1050** (B 207,7 cm) s. S. 11

**Wildeiche**

Sockel (+ 8,8 cm)	Art.-Nr. <b>1055</b>	<input type="checkbox"/>
Netzschalter für vier Geräte		
Schalter links	Art.-Nr. <b>8013</b>	<input type="checkbox"/>
Schalter rechts	Art.-Nr. <b>8014</b>	<input type="checkbox"/>
Kabeldurchlass, hinten mittig	Art.-Nr. <b>6087</b>	<input type="checkbox"/>
Klappe statt Auszug (links)	Art.-Nr. <b>Z164</b>	<input type="checkbox"/>
Vollauszug für 1 Zarge	Art.-Nr. <b>Z089</b>	<input type="checkbox"/>

**2 TYPE 8330** (B 35,0 cm) s. S. 13

**Wildeiche**

LED-Beleuchtungs-Set 3,8 W inkl. Trafo und Schalter	Art.-Nr. <b>9330</b>	<input type="checkbox"/>
Funkdimmer anstatt Schalter	Art.-Nr. <b>8212</b>	<input type="checkbox"/>

**3 TYPE 15424** (B 46,1 cm) s. S. 14

**Wildeiche**

LED-Beleuchtungs-Set 5,4 W inkl. Trafo und Schalter	Art.-Nr. <b>9042</b>	<input type="checkbox"/>
Mattglas-Rückwand mit LED-Beleuchtung 14,0 W inkl. Trafo und Schalter	Art.-Nr. <b>542MG</b>	<input type="checkbox"/>
Geprägter Strukturakzent mit LED-Beleuchtung 14,0 W inkl. Trafo und Schalter	Art.-Nr. <b>542GS</b>	<input type="checkbox"/>
Funkdimmer anstatt Schalter	Art.-Nr. <b>8212</b>	<input type="checkbox"/>

KOMBINATION 0003 | SPIEGELSEITIG 0103

**B 308,8 cm | H 196,2 cm | T 54,5 cm / 40,9 cm / 21,5 cm** (Breite inkl. 20 cm Abstand)

**Maximales TV-Maß: B 192,7 cm**

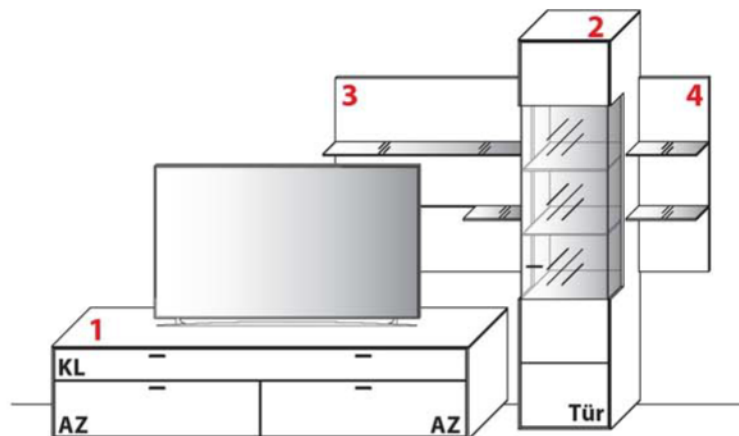

**1 TYPE 1051** (B 207,7 cm) s. S. 12

**Wildeiche**

Sockel (+ 8,8 cm)	Art.-Nr. <b>1055</b>
Netzschalter für vier Geräte	
Schalter links	Art.-Nr. <b>8013</b>
Schalter rechts	Art.-Nr. <b>8014</b>
Kabeldurchlass, hinten mittig	Art.-Nr. <b>6087</b>
Klappe statt Auszug (links)	Art.-Nr. <b>Z164</b>
Vollauszug für 1 Zarge	Art.-Nr. <b>Z089</b>

**2 TYPE 6434** (B 46,1 cm) s. S. 17

**Wildeiche**

LED-Beleuchtungs-Set 5,4 W inkl. Trafo und Schalter	Art.-Nr. <b>9042</b>
Mattglas-Rückwand mit LED-Beleuchtung 14,0 W inkl. Trafo und Schalter	Art.-Nr. <b>542MG</b>
Geprägter Strukturakzent mit LED-Beleuchtung 14,0 W inkl. Trafo und Schalter	Art.-Nr. <b>542GS</b>
Funkdimmer anstatt Schalter	Art.-Nr. <b>8212</b>
Zusatz E-Boden, 38,2 cm	Art.-Nr. <b>0408</b>

**3 TYPE 8033** (B 105,0 cm) s. S. 13

**Wildeiche**

LED-Beleuchtungs-Set 13,4 W inkl. Trafo und Schalter	Art.-Nr. <b>9300</b>
Funkdimmer anstatt Schalter	Art.-Nr. <b>8212</b>

**4 TYPE 8330** (B 35,0 cm) s. S. 13

**Wildeiche**

LED-Beleuchtungs-Set 3,8 W inkl. Trafo und Schalter	Art.-Nr. <b>9330</b>
Funkdimmer anstatt Schalter	Art.-Nr. <b>8212</b>



KOMBINATION 0004 | SPIEGELSEITIG 0104

**B 320,6 cm | H 196,2 cm | T 54,5 cm / 40,9 cm / 21,5 cm** (Breite inkl. 2 x 20 cm Abstand)

**Maximales TV-Maß: B 139,2 cm**

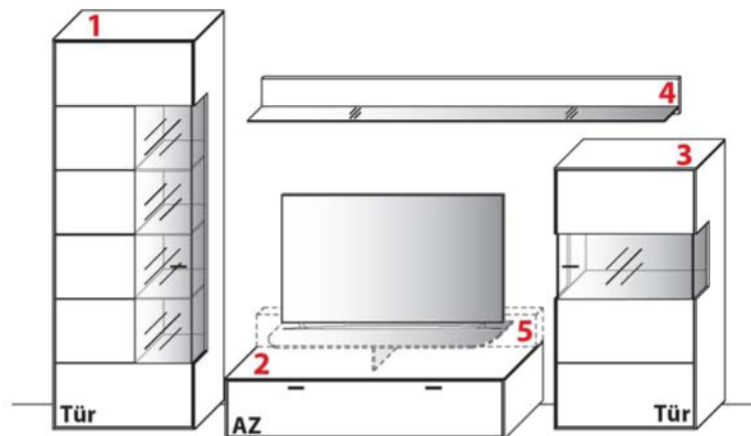

**1 TYPE 6723** (B 70,7 cm) s. S. 17

**Wildeiche**

LED-Beleuchtungs-Set 5,1 W inkl. Trafo und Schalter	Art.-Nr. <b>9033</b>
Mattglas-Rückwand mit LED-Beleuchtung 18,8 W inkl. Trafo und Schalter	Art.-Nr. <b>672MG</b>
Geprägter Strukturakzent mit LED-Beleuchtung 18,8 W inkl. Trafo und Schalter	Art.-Nr. <b>672GS</b>
Funkdimmer anstatt Schalter	Art.-Nr. <b>8212</b>
Zusatz E-Boden, 38,2 cm	Art.-Nr. <b>0406</b>

**2 TYPE 1350** (B 139,2 cm) s. S. 11

**Wildeiche**

Sockel (+ 8,8 cm)	Art.-Nr. <b>135S</b>
Netzschalter für vier Geräte	
Schalter links	Art.-Nr. <b>8013</b>
Schalter rechts	Art.-Nr. <b>8014</b>
Kabeldurchlass, hinten mittig	Art.-Nr. <b>6087</b>
Klappe statt Auszug	Art.-Nr. <b>Z164</b>
Vollauszug für 2 Zargen	Art.-Nr. <b>Z090</b>

**3 TYPE 4704** (B 70,7 cm) s. S. 16

**Wildeiche**

LED-Beleuchtungs-Set 2,0 W inkl. Trafo und Schalter	Art.-Nr. <b>9171</b>
Mattglas-Rückwand mit LED-Beleuchtung 4,8 W inkl. Trafo und Schalter	Art.-Nr. <b>470MG</b>
Geprägter Strukturakzent mit LED-Beleuchtung 4,8 W inkl. Trafo und Schalter	Art.-Nr. <b>470GS</b>
Funkdimmer anstatt Schalter	Art.-Nr. <b>8212</b>
Zusatz E-Boden, 66,8 cm	Art.-Nr. <b>0708</b>

**4 TYPE 8200** (B 207,7 cm) s. S. 13

**Wildeiche**

LED-Beleuchtungs-Set 10,8 W inkl. Trafo und Schalter	Art.-Nr. <b>9002</b>
Funkdimmer anstatt Schalter	Art.-Nr. <b>8212</b>

**Zubehör**

**5 TYPE 1301** (B 139,2 cm) s. S. 11

**Wildeiche**

--	--

KOMBINATION 0005 | SPIEGELSEITIG 0105

**B 338,4 cm | H 196,2 cm | T 54,5 cm / 40,9 cm / 21,5 cm** (Breite inkl. 20 cm Abstand)

**Maximales TV-Maß: B 137,0 cm**

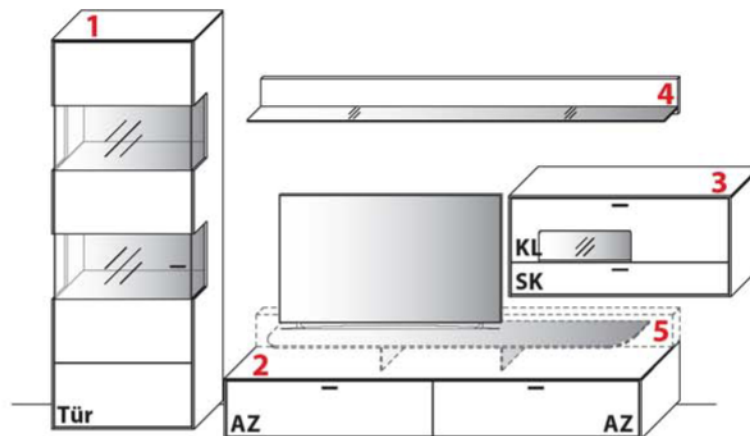

**1 TYPE 6703** (B 70,7 cm) s. S. 17

**Wildeiche**

LED-Beleuchtungs-Set 4,0 W inkl. Trafo und Schalter	Art.-Nr. <b>9172</b>
Mattglas-Rückwand mit LED-Beleuchtung 9,6 W inkl. Trafo und Schalter	Art.-Nr. <b>570MG</b>
Geprägter Strukturakzent mit LED-Beleuchtung 9,6 W inkl. Trafo und Schalter	Art.-Nr. <b>570GS</b>
Funkdimmer anstatt Schalter	Art.-Nr. <b>8212</b>
Zusatz E-Boden, 66,8 cm	Art.-Nr. <b>0708</b>

**2 TYPE 1050** (B 207,7 cm) s. S. 11

**Wildeiche**

Sockel (+ 8,8 cm)	Art.-Nr. <b>1055</b>
Netzschalter für vier Geräte	
Schalter links	Art.-Nr. <b>8013</b>
Schalter rechts	Art.-Nr. <b>8014</b>
Kabeldurchlass, hinten mittig	Art.-Nr. <b>6087</b>
Klappe statt Auszug (links)	Art.-Nr. <b>Z164</b>
Vollauszug für 1 Zarge	Art.-Nr. <b>Z089</b>

**3 TYPE 12143** (B 110,7 cm) s. S. 14

**Wildeiche**

LED-Beleuchtungs-Set 2,0 W inkl. Trafo und Schalter	Art.-Nr. <b>9151</b>
Mattglas-Rückwand mit LED-Beleuchtung 3,8 W inkl. Trafo und Schalter	Art.-Nr. <b>214MG</b>
Geprägter Strukturakzent mit LED-Beleuchtung 3,8 W inkl. Trafo und Schalter	Art.-Nr. <b>214GS</b>
Funkdimmer anstatt Schalter	Art.-Nr. <b>8212</b>
Vollauszug	Art.-Nr. <b>Z089</b>

**4 TYPE 8200** (B 207,7 cm) s. S. 13

**Wildeiche**

LED-Beleuchtungs-Set 10,8 W inkl. Trafo und Schalter	Art.-Nr. <b>9002</b>
Funkdimmer anstatt Schalter	Art.-Nr. <b>8212</b>

**Zubehör**

**5 TYPE 1202** (B 207,7 cm) s. S. 11

**Wildeiche**

--	--

KOMBINATION 0006 | SPIEGELSEITIG 0106

**B 332,7 cm | H 191,3 cm | T 54,5 cm / 40,9 cm / 21,5 cm** (Breite inkl. 20 cm Abstand)

**Maximales TV-Maß: B 192,7 cm**

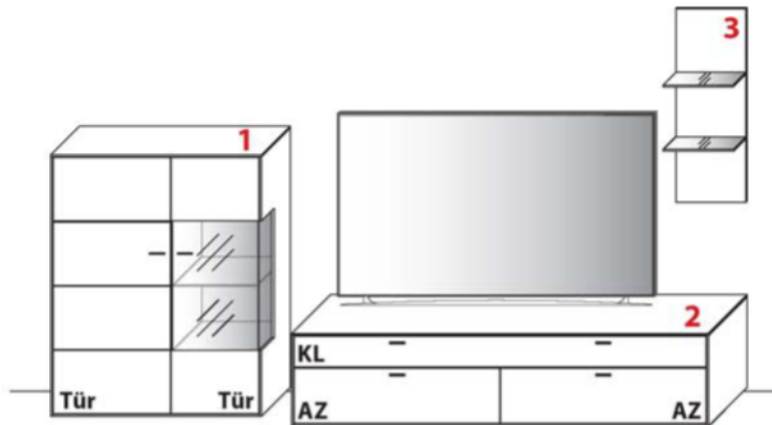

**1 TYPE 4144** (B 105,0 cm) s. S. 16

**Wildeiche**

LED-Beleuchtungs-Set 2,7 W inkl. Trafo u. Schalter	Art.-Nr. <b>9041</b>
Mattglas-Rückwand mit LED-Beleuchtung 9,2 W inkl. Trafo u. Schalter	Art.-Nr. <b>414MG</b>
Geprägter Strukturakzent mit LED-Beleuchtung 9,2 W inkl. Trafo u. Schalter	Art.-Nr. <b>414GS</b>
Funkdimmer anstatt Schalter	Art.-Nr. <b>8212</b>
Zusatz E-Boden, 66,8 cm	Art.-Nr. <b>0706</b>

**2 TYPE 1051** (B 207,7 cm) s. S. 12

**Wildeiche**

Sockel (+ 8,8 cm)	Art.-Nr. <b>105S</b>
Netzschalter für vier Geräte	
Schalter links	Art.-Nr. <b>8013</b>
Schalter rechts	Art.-Nr. <b>8014</b>
Kabeldurchlass, hinten mittig	Art.-Nr. <b>6087</b>
Klappe statt Auszug (links)	Art.-Nr. <b>Z164</b>
Vollauszug für 1 Zarge	Art.-Nr. <b>Z089</b>

**3 TYPE 8330** (B 35,0 cm) s. S. 13

**Wildeiche**

LED-Beleuchtungs-Set 3,8 W inkl. Trafo und Schalter	Art.-Nr. <b>9330</b>
Funkdimmer anstatt Schalter	Art.-Nr. <b>8212</b>

Medienunterteile | Zubehör

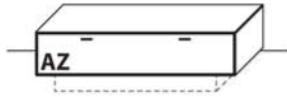

**B 139,2 cm x H 32,2 cm x T 54,5 cm**

TYPE 1350	Wildeiche
Sockel (+ 8,8 cm)	Art.-Nr. <b>1355</b>
Netzschalter für vier Geräte	
Schalter links	Art.-Nr. <b>8013</b>
Schalter rechts	Art.-Nr. <b>8014</b>
Kabeldurchlass, hinten mittig	Art.-Nr. <b>6087</b>
Klappe statt Auszug	Art.-Nr. <b>Z164</b>
Vollauszug für 2 Zargen	Art.-Nr. <b>Z090</b>



**B 183,1 cm x H 32,2 cm x T 54,5 cm**

TYPE 1850	Wildeiche
Sockel (+ 8,8 cm)	Art.-Nr. <b>1855</b>
Netzschalter für vier Geräte	
Schalter links	Art.-Nr. <b>8013</b>
Schalter rechts	Art.-Nr. <b>8014</b>
Kabeldurchlass, hinten mittig	Art.-Nr. <b>6087</b>
Klappe statt Auszug (links)	Art.-Nr. <b>Z164</b>
Vollauszug für 1 Zarge	Art.-Nr. <b>Z089</b>



**B 207,7 cm x H 32,2 cm x T 54,5 cm**

TYPE 1050	Wildeiche
Sockel (+ 8,8 cm)	Art.-Nr. <b>1055</b>
Netzschalter für vier Geräte	
Schalter links	Art.-Nr. <b>8013</b>
Schalter rechts	Art.-Nr. <b>8014</b>
Kabeldurchlass, hinten mittig	Art.-Nr. <b>6087</b>
Klappe statt Auszug (links)	Art.-Nr. <b>Z164</b>
Vollauszug für 1 Zarge	Art.-Nr. <b>Z089</b>

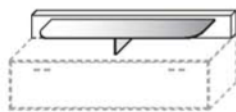

**B 139,2 cm x H 16,0 cm x T 46,8 cm**

Lichte Höhe 11,0 cm, Stelltiefe 36,6 cm

TYPE 1301	Wildeiche

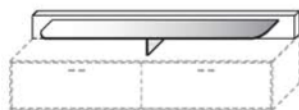

**B 183,1 cm x H 16,0 cm x T 46,8 cm**

Lichte Höhe 11,0 cm, Stelltiefe 36,6 cm

TYPE 1801	Wildeiche

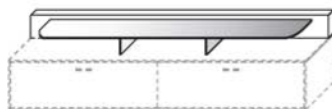

**B 207,7 cm x H 16,0 cm x T 46,8 cm**

Lichte Höhe 11,0 cm, Stelltiefe 36,6 cm

TYPE 1202	Wildeiche

Medienunterteile | Zubehör

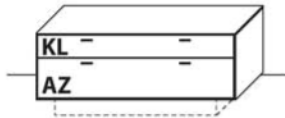

B 139,2 cm x H 48,2 cm x T 54,5 cm

TYPE 1351	Wildeiche
Sockel (+ 8,8 cm)	Art.-Nr. <b>1355</b>
Netzschalter für vier Geräte	
Schalter links	Art.-Nr. <b>8013</b>
Schalter rechts	Art.-Nr. <b>8014</b>
Kabeldurchlass, hinten mittig	Art.-Nr. <b>6087</b>
Klappe statt Auszug	Art.-Nr. <b>Z164</b>
Vollauszug für 2 Zargen	Art.-Nr. <b>Z090</b>

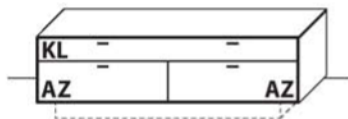

B 183,1 cm x H 48,2 cm x T 54,5 cm

TYPE 1851	Wildeiche
Sockel (+ 8,8 cm)	Art.-Nr. <b>1855</b>
Netzschalter für vier Geräte	
Schalter links	Art.-Nr. <b>8013</b>
Schalter rechts	Art.-Nr. <b>8014</b>
Kabeldurchlass, hinten mittig	Art.-Nr. <b>6087</b>
Klappe statt Auszug (links)	Art.-Nr. <b>Z164</b>
Vollauszug für 1 Zarge	Art.-Nr. <b>Z089</b>

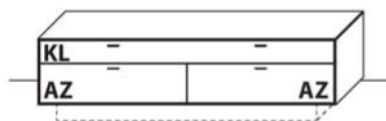

B 207,7 cm x H 48,2 cm x T 54,5 cm

TYPE 1051	Wildeiche
Sockel (+ 8,8 cm)	Art.-Nr. <b>1055</b>
Netzschalter für vier Geräte	
Schalter links	Art.-Nr. <b>8013</b>
Schalter rechts	Art.-Nr. <b>8014</b>
Kabeldurchlass, hinten mittig	Art.-Nr. <b>6087</b>
Klappe statt Auszug (links)	Art.-Nr. <b>Z164</b>
Vollauszug für 1 Zarge	Art.-Nr. <b>Z089</b>

**IR-Repeater mit Aufsteller**

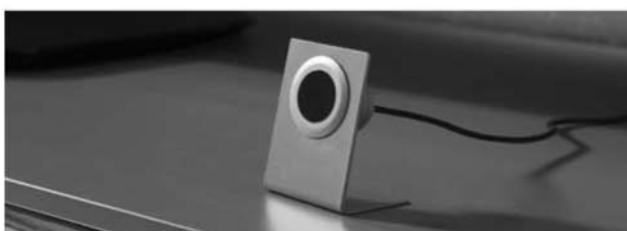

**Funktionsweise IR-Repeater**

Der IR-Repeater verlängert die Reichweite von IR-Fernbedienungen in das Möbelerinnere. Geräte im geschlossenen Möbel können bedient werden. IR-Befehle einer Fernbedienung werden über die Linse des IR-Repeater aufgefangen und durch eine Streulinse ins Innere des Möbels gesendet.

IR-Repeater	
IR-Repeater mit Aufsteller	Art.-Nr. <b>8301</b>
IR-Repeater, rechts in Sockel	Art.-Nr. <b>8302</b>
IR-Repeater, rechts in Aufsatzblende	Art.-Nr. <b>8308</b>

Wandboarde | Paneele



<b>TYPE 8130</b> (B 139,2 cm)	<b>Wildeiche</b>
LED-Beleuchtungs-Set 7,2 W inkl. Trafo und Schalter	Art.-Nr. <b>9302</b>
Funkdimmer anstatt Schalter	Art.-Nr. <b>8212</b>

<b>TYPE 8180</b> (B 183,0 cm)	<b>Wildeiche</b>
LED-Beleuchtungs-Set 9,6 W inkl. Trafo und Schalter	Art.-Nr. <b>9802</b>
Funkdimmer anstatt Schalter	Art.-Nr. <b>8212</b>

<b>TYPE 8200</b> (B 207,7 cm)	<b>Wildeiche</b>
LED-Beleuchtungs-Set 10,8 W inkl. Trafo und Schalter	Art.-Nr. <b>9002</b>
Funkdimmer anstatt Schalter	Art.-Nr. <b>8212</b>

**H 17,6 cm x T 23,2 cm**  
Stelltiefe 19,6 cm, Belastbarkeit bis 10 kg



<b>TYPE 8313</b> (B 139,2 cm)	<b>Wildeiche</b>

<b>TYPE 8318</b> (B 183,0 cm)	<b>Wildeiche</b>

<b>TYPE 8320</b> (B 207,7 cm)	<b>Wildeiche</b>

**ST 3,0 cm x T 22,0 cm**  
Belastbarkeit bis 10 kg



<b>TYPE 8330</b>	<b>Wildeiche</b>
LED-Beleuchtungs-Set 3,8 W inkl. Trafo und Schalter	Art.-Nr. <b>9330</b>
Funkdimmer anstatt Schalter	Art.-Nr. <b>8212</b>

**B 35,0 cm x H 96,4 cm x T 21,5 cm**  
Stelltiefe 17,7 cm

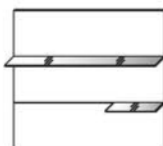

<b>TYPE 8033</b> (Abbildung)	<b>Wildeiche</b>
LED-Beleuchtungs-Set 13,4 W inkl. Trafo und Schalter	Art.-Nr. <b>9300</b>
Funkdimmer anstatt Schalter	Art.-Nr. <b>8212</b>

**B 105,0 cm x H 96,4 cm x T 21,5 cm**  
Stelltiefe 17,7 cm

## Hängeelemente



B 110,7 cm x H 50,2 cm x T 40,9 cm

### TYPE 12155 Wildeiche

Vollauszug	Art.-Nr. <b>Z089</b>



B 110,7 cm x H 50,2 cm x T 40,9 cm

### TYPE 12143

(Glas links)

### TYPE 12144

(Glas rechts)

### Wildeiche

LED-Bel.-Set 2,0 W inkl. Trafo u. Schalter	Art.-Nr. <b>9151</b>
Mattglas-Rückwand mit LED-Bel. 3,8 W inkl. Trafo u. Schalter	Art.-Nr. <b>214MG</b>
Gepr. Strukturakzent mit LED-Bel. 3,8 W inkl. Trafo u. Schalter	Art.-Nr. <b>214GS</b>
Funkdimmer anstatt Schalter	Art.-Nr. <b>8212</b>
Vollauszug	Art.-Nr. <b>Z089</b>

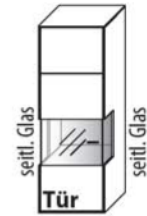

B 46,1 cm x H 130,2 cm x T 40,9 cm

3 Böden / 4 Fächer

### TYPE 14403

(Türanschlag links)

### TYPE 14404

(Türanschlag rechts)

### Wildeiche

LED-Bel.-Set 2,0 W inkl. Trafo u. Schalter	Art.-Nr. <b>9141</b>
Mattglas-Rückwand mit LED-Bel. 4,8 W inkl. Trafo u. Schalter	Art.-Nr. <b>440MG</b>
Gepr. Strukturakzent mit LED-Bel. 4,8 W inkl. Trafo u. Schalter	Art.-Nr. <b>440GS</b>
Funkdimmer anstatt Schalter	Art.-Nr. <b>8212</b>

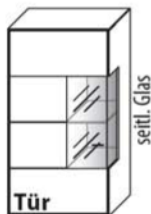

B 70,7 cm x H 130,2 cm x T 40,9 cm

6 Böden / 8 Fächer

### TYPE 14733

(Türanschlag links)

### TYPE 14734

(Türanschlag rechts)

### Wildeiche

LED-Bel.-Set 1,7 W inkl. Trafo u. Schalter	Art.-Nr. <b>9031</b>
Mattglas-Rückwand mit LED-Bel. 9,2 W inkl. Trafo u. Schalter	Art.-Nr. <b>473MG</b>
Gepr. Strukturakzent mit LED-Bel. 9,2 W inkl. Trafo u. Schalter	Art.-Nr. <b>473GS</b>
Funkdimmer anstatt Schalter	Art.-Nr. <b>8212</b>

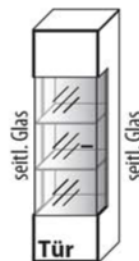

B 46,1 cm x H 162,2 cm x T 40,9 cm

4 Böden / 5 Fächer

### TYPE 15423

(Türanschlag links)

### TYPE 15424

(Türanschlag rechts)

### Wildeiche

LED-Bel.-Set 5,4 W inkl. Trafo u. Schalter	Art.-Nr. <b>9042</b>
Mattglas-Rückwand mit LED-Bel. 14,0 W inkl. Trafo u. Schalter	Art.-Nr. <b>542MG</b>
Gepr. Strukturakzent mit LED-Bel. 14,0 W inkl. Trafo u. Schalter	Art.-Nr. <b>542GS</b>
Funkdimmer anstatt Schalter	Art.-Nr. <b>8212</b>

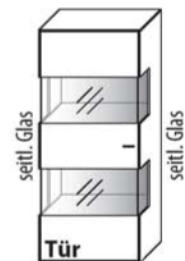

B 70,7 cm x H 162,2 cm x T 40,9 cm

4 Böden / 5 Fächer

### TYPE 15703

(Türanschlag links)

### TYPE 15704

(Türanschlag rechts)

### Wildeiche

LED-Bel.-Set 4,0 W inkl. Trafo u. Schalter	Art.-Nr. <b>9172</b>
Mattglas-Rückwand mit LED-Bel. 9,6 W inkl. Trafo u. Schalter	Art.-Nr. <b>570MG</b>
Gepr. Strukturakzent mit LED-Bel. 9,6 W inkl. Trafo u. Schalter	Art.-Nr. <b>570GS</b>
Funkdimmer anstatt Schalter	Art.-Nr. <b>8212</b>

Sideboard | Highboard

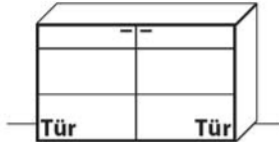

**B 139,2 cm x H 84,2 cm x T 40,9 cm**  
2 Böden / 4 Fächer

**TYPE 2451 Wildeiche**

Zusatz E-Boden, 66,8 cm	Art.-Nr. <b>0708</b>

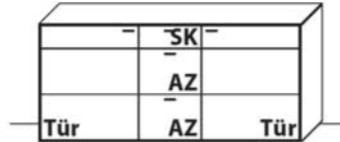

**B 183,1 cm x H 84,2 cm x T 40,9 cm**  
2 Böden / 4 Fächer

**TYPE 2851 Wildeiche**

Vollauszug	Art.-Nr. <b>Z089</b>
Schubkasteneinsatz	Art.-Nr. <b>0401</b>
Zusatz E-Boden, 66,8 cm	Art.-Nr. <b>0708</b>

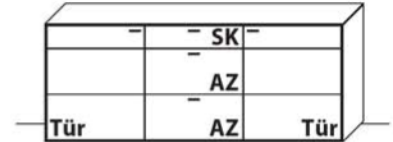

**B 207,7 cm x H 84,2 cm x T 40,9 cm**  
2 Böden / 4 Fächer

**TYPE 2061 Wildeiche**

Vollauszug	Art.-Nr. <b>Z089</b>
Schubkasteneinsatz	Art.-Nr. <b>0701</b>
Zusatz E-Boden, 66,8 cm	Art.-Nr. <b>0708</b>

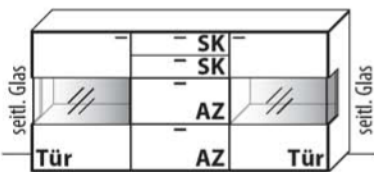

**B 207,7 cm x H 100,2 cm x T 40,9 cm**  
4 Böden / 6 Fächer

**TYPE 3042 Wildeiche**

LED-Bel.-Set 4,0 W inkl. Trafo u. Schalter	Art.-Nr. <b>9172</b>
Mattglas-Rückwand mit LED-Bel. 9,6 W inkl. Trafo u. Schalter	Art.-Nr. <b>304MG</b>
Gepr. Strukturakzent mit LED-Bel. 9,6 W inkl. Trafo u. Schalter	Art.-Nr. <b>304GS</b>
Funkdimmer anstatt Schalter	Art.-Nr. <b>8212</b>
Vollauszug	Art.-Nr. <b>Z089</b>
Schubkasteneinsatz	Art.-Nr. <b>0701</b>

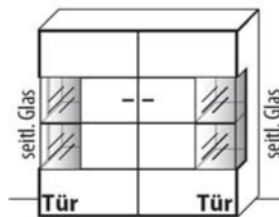

**B 139,2 cm x H 132,2 cm x T 40,9 cm**  
9 Böden / 12 Fächer

**TYPE 4422 Wildeiche**

LED-Bel.-Set 3,4 W inkl. Trafo u. Schalter	Art.-Nr. <b>9032</b>
Mattglas-Rückwand mit LED-Bel. 18,4 W inkl. Trafo u. Schalter	Art.-Nr. <b>442MG</b>
Gepr. Strukturakzent mit LED-Bel. 18,4 W inkl. Trafo u. Schalter	Art.-Nr. <b>442GS</b>
Funkdimmer anstatt Schalter	Art.-Nr. <b>8212</b>

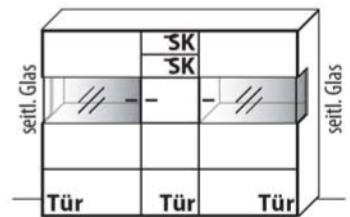

**B 183,1 cm x H 132,2 cm x T 40,9 cm**  
8 Böden / 11 Fächer

**TYPE 4842 Wildeiche**

LED-Bel.-Set 4,0 W inkl. Trafo u. Schalter	Art.-Nr. <b>9172</b>
Mattglas-Rückwand mit LED-Bel. 9,6 W inkl. Trafo u. Schalter	Art.-Nr. <b>304MG</b>
Gepr. Strukturakzent mit LED-Bel. 9,6 W inkl. Trafo u. Schalter	Art.-Nr. <b>304GS</b>
Funkdimmer anstatt Schalter	Art.-Nr. <b>8212</b>
Vollauszug	Art.-Nr. <b>Z089</b>
Schubkasteneinsatz	Art.-Nr. <b>0401</b>



## 4R Zeilenschränke

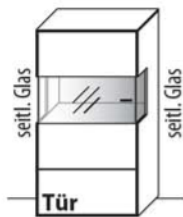

**B 70,7 cm x H 132,2 cm x T 40,9 cm**

3 Böden / 4 Fächer

**TYPE 4703**

(Türanschlag links)

**TYPE 4704**

(Türanschlag rechts)

**Wildeiche**

LED-Bel.-Set 2,0 W inkl. Trafo u. Schalter	Art.-Nr. <b>9171</b>
Mattglas-Rückwand mit LED-Bel. 4,8 W inkl. Trafo u. Schalter	Art.-Nr. <b>470MG</b>
Gepr. Strukturakzent mit LED-Bel. 4,8 W inkl. Trafo u. Schalter	Art.-Nr. <b>470GS</b>
Funkdimmer anstatt Schalter	Art.-Nr. <b>8212</b>
Zusatz E-Boden, 66,8 cm	Art.-Nr. <b>0708</b>

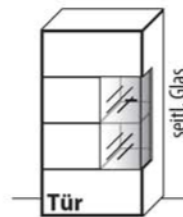

**B 70,7 cm x H 132,2 cm x T 40,9 cm**

6 Böden / 8 Fächer

**TYPE 4723**

(Türanschlag links)

**TYPE 4724**

(Türanschlag rechts)

**Wildeiche**

LED-Bel.-Set 1,7 W inkl. Trafo u. Schalter	Art.-Nr. <b>9031</b>
Mattglas-Rückwand mit LED-Bel. 9,2 W inkl. Trafo u. Schalter	Art.-Nr. <b>473MG</b>
Gepr. Strukturakzent mit LED-Bel. 9,2 W inkl. Trafo u. Schalter	Art.-Nr. <b>473GS</b>
Funkdimmer anstatt Schalter	Art.-Nr. <b>8212</b>

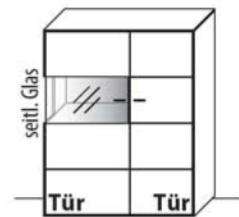

**B 105,0 cm x H 132,2 cm x T 40,9 cm**

6 Böden / 8 Fächer

**TYPE 4103**

(Holz-Glastür links)

**TYPE 4104**

(Holz-Glastür rechts)

**Wildeiche**

LED-Bel.-Set 2,0 W inkl. Trafo u. Schalter	Art.-Nr. <b>9171</b>
Mattglas-Rückwand mit LED-Bel. 4,8 W inkl. Trafo u. Schalter	Art.-Nr. <b>410MG</b>
Gepr. Strukturakzent mit LED-Bel. 4,8 W inkl. Trafo u. Schalter	Art.-Nr. <b>410GS</b>
Funkdimmer anstatt Schalter	Art.-Nr. <b>8212</b>
Zusatz E-Boden, 57,2 cm	Art.-Nr. <b>0706</b>
Zusatz E-Boden, 42,2 cm	Art.-Nr. <b>0408</b>



**B 105,0 cm x H 132,2 cm x T 40,9 cm**

6 Böden / 8 Fächer

**TYPE 4143**

(Holz-Glastür links)

**TYPE 4144**

(Holz-Glastür rechts)

**Wildeiche**

LED-Bel.-Set 2,7 W inkl. Trafo u. Schalter	Art.-Nr. <b>9041</b>
Mattglas-Rückwand mit LED-Bel. 9,2 W inkl. Trafo u. Schalter	Art.-Nr. <b>414MG</b>
Gepr. Strukturakzent mit LED-Bel. 9,2 W inkl. Trafo u. Schalter	Art.-Nr. <b>414GS</b>
Funkdimmer anstatt Schalter	Art.-Nr. <b>8212</b>
Zusatz E-Boden, 57,2 cm	Art.-Nr. <b>0706</b>

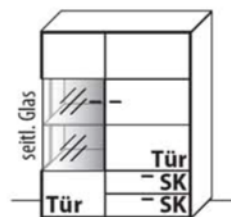

**B 105,0 cm x H 132,2 cm x T 40,9 cm**

6 Böden / 7 Fächer

**TYPE 4163**

(Holz-Glastür links)

**TYPE 4164**

(Holz-Glastür rechts)

**Wildeiche**

LED-Bel.-Set 2,7 W inkl. Trafo u. Schalter	Art.-Nr. <b>9041</b>
Mattglas-Rückwand mit LED-Bel. 9,2 W inkl. Trafo u. Schalter	Art.-Nr. <b>414MG</b>
Gepr. Strukturakzent mit LED-Bel. 9,2 W inkl. Trafo u. Schalter	Art.-Nr. <b>414GS</b>
Funkdimmer anstatt Schalter	Art.-Nr. <b>8212</b>
Zusatz E-Boden, 57,2 cm	Art.-Nr. <b>0706</b>
Vollauszug	Art.-Nr. <b>Z089</b>

## 6R Zeilenschränke

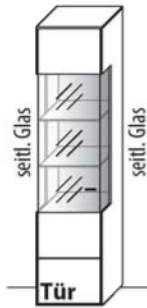

**B 46,1 cm x H 196,2 cm x T 40,9 cm**

5 Böden / 6 Fächer

**TYPE 6433**

(Türanschlag links)

**TYPE 6434**

(Türanschlag rechts)

**Wildeiche**

LED-Bel.-Set 5,4 W inkl. Trafo u. Schalter	Art.-Nr. <b>9042</b>
Mattglas-Rückwand mit LED-Bel. 14,0 W inkl. Trafo u. Schalter	Art.-Nr. <b>542MG</b>
Gepr. Strukturakzent mit LED-Bel. 14,0 W inkl. Trafo u. Schalter	Art.-Nr. <b>542GS</b>
Funkdimmer anstatt Schalter	Art.-Nr. <b>8212</b>
Zusatz E-Boden, 42,2 cm	Art.-Nr. <b>0408</b>

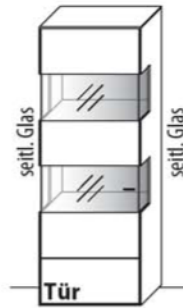

**B 70,7 cm x H 196,2 cm x T 40,9 cm**

5 Böden / 6 Fächer

**TYPE 6703**

(Türanschlag links)

**TYPE 6704**

(Türanschlag rechts)

**Wildeiche**

LED-Bel.-Set 4,0 W inkl. Trafo u. Schalter	Art.-Nr. <b>9172</b>
Mattglas-Rückwand mit LED-Bel. 9,6 W inkl. Trafo u. Schalter	Art.-Nr. <b>570MG</b>
Gepr. Strukturakzent mit LED-Bel. 9,6 W inkl. Trafo u. Schalter	Art.-Nr. <b>570GS</b>
Funkdimmer anstatt Schalter	Art.-Nr. <b>8212</b>
Zusatz E-Boden, 66,8 cm	Art.-Nr. <b>0708</b>

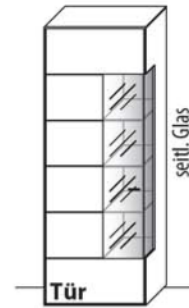

**B 70,7 cm x H 196,2 cm x T 40,9 cm**

10 Böden / 12 Fächer

**TYPE 6723**

(Türanschlag links)

**TYPE 6724**

(Türanschlag rechts)

**Wildeiche**

LED-Bel.-Set 5,1 W inkl. Trafo u. Schalter	Art.-Nr. <b>9033</b>
Mattglas-Rückwand mit LED-Bel. 18,8 W inkl. Trafo u. Schalter	Art.-Nr. <b>672MG</b>
Gepr. Strukturakzent mit LED-Bel. 18,8 W inkl. Trafo u. Schalter	Art.-Nr. <b>672GS</b>
Funkdimmer anstatt Schalter	Art.-Nr. <b>8212</b>
Zusatz E-Boden, 36,5 cm	Art.-Nr. <b>0406</b>

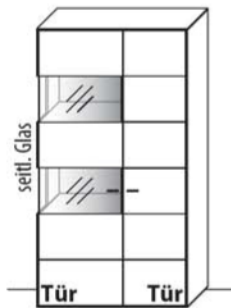

**B 105,0 cm x H 196,2 cm x T 40,9 cm**

10 Böden / 12 Fächer

**TYPE 6003**

(Holz-Glastür links)

**TYPE 6004**

(Holz-Glastür rechts)

**Wildeiche**

LED-Bel.-Set 4,0 W inkl. Trafo u. Schalter	Art.-Nr. <b>9172</b>
Mattglas-Rückwand mit LED-Bel. 9,6 W inkl. Trafo u. Schalter	Art.-Nr. <b>304MG</b>
Gepr. Strukturakzent mit LED-Bel. 9,6 W inkl. Trafo u. Schalter	Art.-Nr. <b>304GS</b>
Funkdimmer anstatt Schalter	Art.-Nr. <b>8212</b>
Zusatz E-Boden, 57,2 cm	Art.-Nr. <b>0706</b>
Zusatz E-Boden, 42,2 cm	Art.-Nr. <b>0408</b>

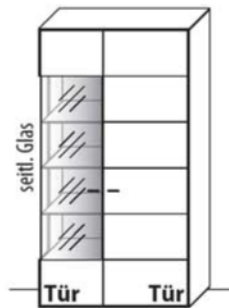

**B 105,0 cm x H 196,2 cm x T 40,9 cm**

10 Böden / 12 Fächer

**TYPE 6043**

(Holz-Glastür links)

**TYPE 6044**

(Holz-Glastür rechts)

**Wildeiche**

LED-Bel.-Set 8,1 W inkl. Trafo u. Schalter	Art.-Nr. <b>9043</b>
Mattglas-Rückwand mit LED-Bel. 18,8 W inkl. Trafo u. Schalter	Art.-Nr. <b>604MG</b>
Gepr. Strukturakzent mit LED-Bel. 18,8 W inkl. Trafo u. Schalter	Art.-Nr. <b>604GS</b>
Funkdimmer anstatt Schalter	Art.-Nr. <b>8212</b>
Zusatz E-Boden, 57,2 cm	Art.-Nr. <b>0706</b>

Couhtisch | Beistelltisch

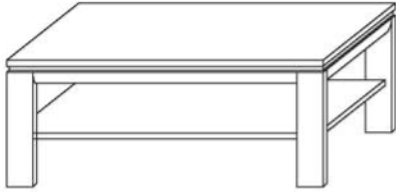

B 120,0 cm x H 48,0 cm x T 70,0 cm

**TYPE 9507**

**Wildeiche**

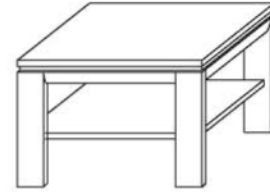

B 70,0 cm x H 48,0 cm x T 70,0 cm

**TYPE 9511**

**Wildeiche**

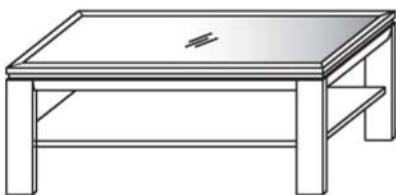

B 120,0 cm x H 48,0 cm x T 70,0 cm

**TYPE 9522**

**Wildeiche**

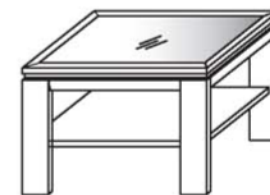

B 70,0 cm x H 48,0 cm x T 70,0 cm

**TYPE 9521**

**Wildeiche**

Esstisch | 3090

**Höhe** 77,0 cm  
**Tischplattenstärke** 3,0 cm

**Lichte Maße:**

**Tischlänge** abzgl. 28,0 cm  
**Tischbreite** 83,0 cm  
**Höhe bis Zarge** 66,0 cm



**WILDEICHE | 140 X 95 CM**

Esstisch 140 x 95 cm	Art.-Nr. <b>3090.1</b>
Gestellauszug mit 1 Klappeinlage / 80 cm	Art.-Nr. <b>3090</b>

**WILDEICHE | 180 X 95 CM**

Esstisch 180 x 95 cm	Art.-Nr. <b>3090.3</b>
Gestellauszug mit 1 Klappeinlage / 100 cm	Art.-Nr. <b>3091</b>
Gestellauszug mit 2 Klappeinlagen / je 50 cm	Art.-Nr. <b>3092</b>

**WILDEICHE | 160 X 95 CM**

Esstisch 160 x 95 cm	Art.-Nr. <b>3090.2</b>
Gestellauszug mit 1 Klappeinlage / 80 cm	Art.-Nr. <b>3090</b>

**WILDEICHE | 200 X 95 CM**

Esstisch 200 x 95 cm	Art.-Nr. <b>3090.4</b>
Gestellauszug mit 1 Klappeinlage / 100 cm	Art.-Nr. <b>3091</b>
Gestellauszug mit 2 Klappeinlagen / je 50 cm	Art.-Nr. <b>3092</b>

Stuhl | 590

**Massiver Holzstuhl mit massivem Holzrücken und Polstersitz.**

**Breite** 48,0 cm  
**Höhe** 91,0 cm  
**Tiefe** 57,0 cm  
  
**Sitzhöhe** 48,5 cm  
**Sitztiefe** 50,0 cm



## WILDEICHE

PG 3

Art.-Nr. 590

## Bezugsmaterialien | Informationen

PG	ARTIKEL	ZUSAMMENSETZUNG	SCHEUERBESTÄNDIGKEIT	FARBABRIEB	LICHTECHTHEIT	PILLINGVERHALTEN
3	Alexia (Leder)	pigmentiertes, geprägtes Leder 1,2 – 1,4 mm stark	Longlife Ausrüstung	4	4	–

### Scheuerbeständigkeit:

Genormte Prüfung auf das Verschleißverhalten der Benutzungsseite des Stoffes (Deutscher Standard). (Mindestanforderung der Möbelindustrie: 8.000 Scheuertouren.)

### Lichtechtheit:

Genormte Prüfung auf die Farbveränderung oder das Verblassen der Farben bei Lichteinwirkung. Bewertung von 1 – 8 (Note 8: hohe Lichtechtheit, Note 1: niedrige Lichtechtheit).

### Pillingverhalten:

Genormte Prüfung auf das Verhalten eines Stoffes, Bildung kleiner Faserknötchen auf der Warenoberseite bei Reib- und Scheuerbeanspruchung (Note 5: keine Pillingbildung / Note 4: pillarm / Note 3: befriedigend / Note 2: starke Pillingbildung / Note 1: sehr starke Pillingbildung)

### Wichtige Erläuterungen und Hinweise!

Farbabweichungen sind bei Möbelstoffen nicht zu vermeiden. Deshalb bitten wir Sie um Verständnis, dass wir für die Farbgleichheit nachbestellter Teile keine Garantie übernehmen können.

## Schaltkreise | Funkdimmer

### Übersicht der möglichen Schaltkreise

#### Für Steckdose mit Trafo über Schalter

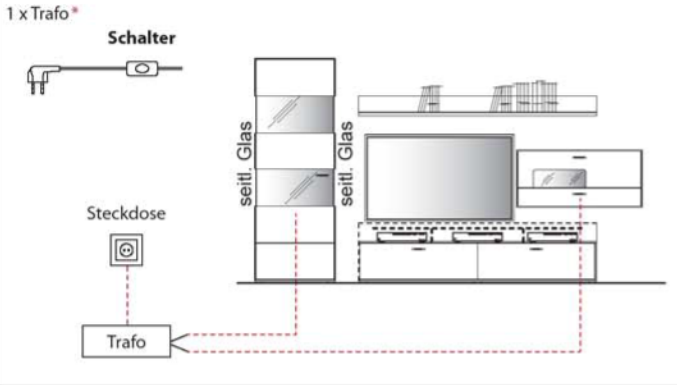

#### Für Steckdose mit Trafo über Funkdimmer

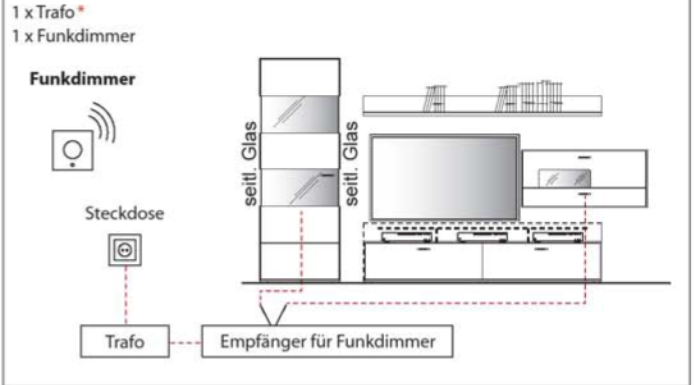

#### Für schaltbare Steckdose/n mit Trafo über Wandschalter

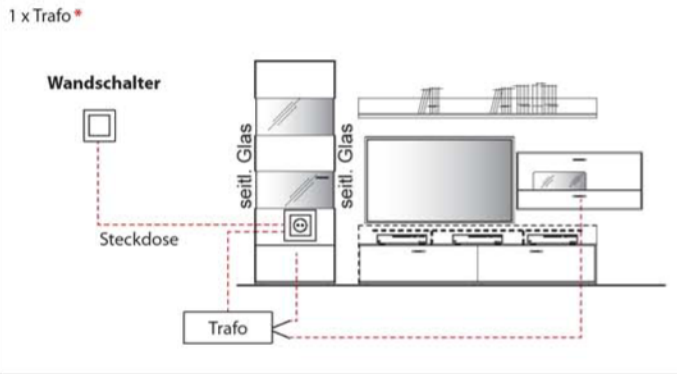

Die Beleuchtung wird mit einer ausreichenden Anzahl an Trafos, inklusive einem Schalter, geliefert. Optional kann der Schalter durch einen Funkdimmer ersetzt werden, sodass Sie die Beleuchtung per Fernbedienung bequem vom Sofa aus steuern können. Diesbezüglich sollte dem Auftrag unbedingt eine Planungsskizze hinzugefügt werden.

**HINWEIS: Bitte bei der Auswahl des Funkdimmer unbedingt auf die benötigte Gesamt-Watt-Leistung achten. Hierzu ist zu berücksichtigen, dass von allen gewünschten Typen mit LED-Beleuchtung die Watt-Angaben zu addieren sind.**

#### Trafo inkl. Schalter mit Stecker

Wird kommissionsbezogen mitgeliefert.



#### Funkdimmer (zur Lichtstärkenregulierung)

**\*Wichtig:** Bitte dem Auftrag eine Planungsskizze hinzufügen, da pro Einzeltypen, die nicht in einem Schaltkreis stehen, jeweils ein Trafo mitgeliefert wird. **Bitte je Trafo einen Funkdimmer bestellen.**

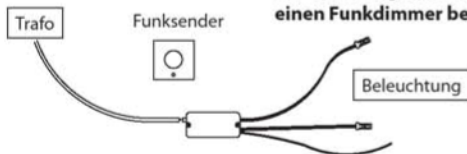

max. 30,0 W

Art.-Nr. **8212**

max. 60,0 W

Art.-Nr. **8213**

#### 4-Kanal Funkdimmer

Funkempfänger inkl. Funkdimmer zur Einzelschaltung der Beleuchtung für bis zu 4 Beleuchtungs-Sets.

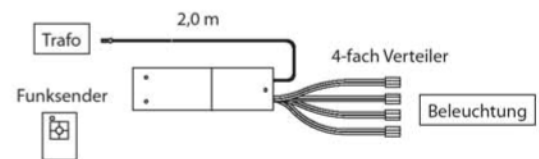

**TYPE 8242** (max. 60,0 W)

Sonderanfertigungen

**Zeilenschränke / Holz-/Glastürenelemente**

Höhenkürzung	Art.-Nr. <b>Z011</b>
Breitenkürzung	Art.-Nr. <b>Z012</b>
Tiefenkürzung	Art.-Nr. <b>Z013</b>

**Schubkasten-/Auszugelemente**

Höhenkürzung	Art.-Nr. <b>Z004</b>
Breitenkürzung	Art.-Nr. <b>Z005</b>
Tiefenkürzung	Art.-Nr. <b>Z006</b>

**Sideboarde/Highboarde**

Höhenkürzung	Art.-Nr. <b>Z007</b>
Breitenkürzung	Art.-Nr. <b>Z008</b>
Tiefenkürzung	Art.-Nr. <b>Z009</b>

**Hängeregale / Einschubpaneele**

Breitenkürzung	Art.-Nr. <b>Z115</b>

**Elemente zerlegbar**

Art.-Nr. **Z069**

--	--

**Weitere Sonderanfertigungen gerne auf Anfrage!**

## MASSIVHOLZ

Jedes VALMONDO Massivholzmöbel ist ein Unikat. Seine Herkunft ist die Natur. Haptik, Struktur, Optik und Duft sind Kennzeichen für Echtheit und Einzigartigkeit. Die naturschönen Möbelprogramme richten alle Räume ein, in jedem Wohnstil von rustikal bis modern, in jedem Holz von Buche bis Nussbaum. Passende Polstermöbel bieten bequemen Sitzkomfort und warme Behaglichkeit.

## QUALITÄT

VALMONDO Möbel sind außerordentlich langlebig und zeitlos. Sorgfältig ausgewählte und getrocknete Hölzer, handwerkliche Verarbeitung, perfekte technische Funktion und exklusives Design unterstreichen die Wertigkeit und Qualität der Möbel.

 <p><b>5</b> <b>JAHRE</b> <b>GARANTIE</b></p>	<p>Bei VALMONDO legen wir viel Wert auf Service und Qualität. Bei unseren exklusiven Handelspartnern erhalten Sie 5 Jahre Garantie auf alle neu erworbenen Valmondo Möbel!</p>
---	--



[www.valmondo.de](http://www.valmondo.de)