

Möbel LETZ

Finden und Wohlfühlen



Typenplan

Menora Plus 1016 von VALMONDO - Sideboard aus Wildeiche

Wichtiger Hinweis für Sie

Etwaige Hinweise des Herstellers in dieser Produktinformation, die sich auf die Gewährleistung beziehen, haben für Sie keinerlei Bindungswirkung und können von Ihnen ignoriert werden. Ihre gesetzlichen Gewährleistungsrechte als Verbraucher uns gegenüber, als Ihrem Verkäufer, werden dadurch in keiner Weise berührt oder eingeschränkt. Sie können sich wegen aller Mängel jederzeit an uns wenden. Darüber hinaus gehende Herstellergarantien bleiben natürlich unberührt. Dieser Artikel wird hergestellt von Wöstmann, Kolbeplatz 10, 33330 Gütersloh, Deutschland, info@woestmann.info

Möbel Letz GmbH
Am Gewerbepark 11
06895 Zahna-Elster

Tel.: 035383 - 6018 50

Fax.: 035383 - 6018 17

MENORA PLUS 1016



VALMONDO®
...aus Liebe zur Natur

Qualität im Detail

- Umfangreicher Typenplan
- Vielfältige Medienlösungen
- Massivholz der Handelsklasse 1A
- Außergewöhnliche Materialstärken
- 8 mm starke Glasböden optional mit LED-Beleuchtung
- Schubkasten mit Soft-Stop
- Elegante Metallgriffe und stimmungsvolles Parsolglas
- Passende Couch- und Esstische
- Made in Germany



QUALITÄT

Bei VALMONDO legen wir viel Wert auf Service und Qualität. Bei unseren exklusiven Handelspartnern erhalten Sie 5 Jahre Garantie auf alle neu erworbenen VALMONDO® Möbel!

Wir garantieren Qualität!

www.valmondo.de



Inhalt

Allgemeine Erklärung	Seite 2 – 4	6R Zeilenschränke	Seite 17
Kombinationen	Seite 5 – 10	Couchtisch Beistelltisch	Seite 18
Medienunterteile Zubehör	Seite 11 – 12	Esstisch	Seite 19
Wandboarde Paneele	Seite 13	Stuhl Bezugsmaterialien	Seite 20
Hängeelemente	Seite 14	Schaltkreise Funkdimmer	Seite 21
Sideboarde Highboarde	Seite 15	Sonderanfertigungen	Seite 22
4R Zeilenschränke	Seite 16		

Lieferbare Korpus- und Frontausführungen

Massivholz

für Korpus und Front



Wildeiche massiv,
soft gebürstet

Optionale Akzente

für die Rückwände von Vitrinen



Mattglas siena



Wildeiche, naturgeprägt

Produktinformation

MENORA PLUS 1016 ist ein hochwertiges, bis ins Detail durchdachtes Planungsprogramm für Wohn- und Speisezimmer. Unterschiedliche Typen lassen sich zu zeitgemäßen und medienorientierten Kombinationen zusammen stellen. Dabei können optionale Rückwand-Akzente das Erscheinungsbild noch einmal zusätzlich aufwerten. Ganz nach Ihrem persönlichen Geschmack.

Service

Qualität – das heißt für uns auch Service in Perfektion. Darum müssen Sie nicht "von der Stange" kaufen und somit faule Kompromisse eingehen. Besondere Maße – kein Problem. Wir finden immer eine Lösung, die Ihren Wünschen entspricht, denn Sonder- bzw. Einzelanfertigungen sind jederzeit möglich. Damit Sie sofort sehen, auf was Sie sich freuen können, entwickelt unser Skizzenservice gemeinsam mit Ihrem Einrichtungshaus den fertigen Plan Ihrer ganz persönlichen Zusammenstellung. Service ist unsere Spezialität – von Sonderanfertigungen über ständige Erreichbarkeit während der Öffnungszeiten im Handel bis zur perfekten Unterstützung bei der Planung.

Massivholz

Als eine der führenden deutschen Möbelmarken stehen wir in der Verantwortung zum Schutz der Natur für kommende Generationen. Deshalb werden unsere Massivhölzer ausschließlich aus nachhaltiger Forstwirtschaft gewonnen. Das bedeutet: Es darf maximal nur so viel Holz gefällt werden, wie nachwächst. Wichtig ist ebenfalls, dass der richtige Wechsel von jungen und alten Bäumen den Wald gesund und vital hält. Da jeder geerntete Baum in Wuchs und Struktur einmalig ist, erhalten Sie echte Unikate aus der Natur. Kein Möbelstück gleicht dem anderen, jedes ist in seiner Schönheit einmalig. Auch nach seiner Verarbeitung lebt dieser faszinierende Naturwerkstoff weiter. Trotz der massivholzgerechten Verarbeitung ist ein Maß an Ausdehnung und Zusammenziehen sowie gewisse Maßtoleranzen bei den vollmassiven Bauteilen nicht zu vermeiden. Wir verstehen dies als Echtheitszertifikat der Natur.

Gesundes Wohnen durch dauerhaft geschützte Oberflächen

Als Oberflächenaufbau verwenden wir eine innovative Beschichtung die den besonderen, authentischen Charakter von Massivholz schützt und bewahrt. Die natürliche Rohholzoptik und eine schöne Porenzeichnung bleiben hierbei erhalten. Durch diesen effektiven Schutz und seine Beständigkeit gegen Flecken und Kratzer eignet sich unsere Oberfläche besonders auch für stark beanspruchte Flächen. Von diesem Beschichtungsaufbau werden die Bedingungen der DIN 53160-1 und DIN 53160-2 hinsichtlich "Speichel- und Schweißechtheit" voll erfüllt. Er ist frei von Formaldehyd und erfüllt, gemäß ÖNORM EN 71 Teil 3, den Sicherheitsstandard von Kinderspielzeug.

Wildeiche massiv, soft gebürstet

Hell und freundlich mutet die Wildeiche im Auge des Betrachters an. Den einmaligen Charme entfaltet das Holz dann noch einmal durch die handwerkliche Oberflächenbürstung. Die Holzstruktur wird dadurch zusätzlich hervorgehoben. Durch markante Äste und einer dennoch ruhigen Holzsortierung ist die Anmutung ebenso traditionell wie modern. Die natürliche Härte dieses Holzes drückt sich in einer hohen Alltagstauglichkeit aus. Äste und Risse werden dauerhaft ausgekittet und versiegelt, allerdings wird es immer Stellen geben, an denen kleine Äste und Risse offen bleiben. Dieses ist technisch nicht anders möglich und sogar als Gestaltungselement bewusst akzeptiert und gewünscht.

Wildeiche, geprägt

Inspiziert von den unverwechselbaren Strukturen der Natur und von Menschenhand geschaffenen Texturen, sind wir ständig bemüht, einzigartige Oberflächen zu schaffen. Die Tiefe dieser Prägung schafft ein unverwechselbares und einzigartiges Spiel von Licht und Schatten und eine unübertroffene Komposition aus Optik und Haptik. Wie aufwendig dieser skulpturale Akzent gefertigt wird, zeigt sich auf besonders eindrucksvolle Weise bei der Entstehung. Die Struktur der einzigartigen Naturoptik wird unter dem Druck von 100.000 t in die echtholzverleimte Tischlerplatte gepresst.

Mattglas

Unser Mattglas wird durch eine spezielle Oberflächenveredelung satiniert. Somit werden unerwünschte Spiegelungen vermieden und eine besonders angenehme Haptik entsteht. Der Farbton des Glases wird durch das Auftragen eines hoch widerstandsfähigen, deckenden Lackes auf der Glasunterseite erzeugt.

LED-Beleuchtung

Durch die hohe Energieeffizienz unserer LED-Beleuchtung wird der Stromverbrauch und der CO₂-Ausstoß enorm gesenkt. Zudem besticht sie durch einen hohen Wirkungsgrad und einer außergewöhnlich langen Lebensdauer. Bei den Vitrinen verwenden wir optional LED-Glaskantenbeleuchtung. Die offenen Nischen, Hängeregale und Wandborde können ebenfalls mit LED-Lichteffekten ausgestattet werden. Die Beleuchtung wird mit einer ausreichenden Anzahl an Trafos, inklusive einem Schalter, geliefert. (Diesbezüglich bitte dem Auftrag unbedingt eine Planungsskizze beilegen!) Optional kann die Beleuchtung per Funkdimmer gesteuert werden. Je Trafo bitte einen Funkdimmer bestellen.

Planung

Um Ihnen das Bestellen so einfach wie möglich zu gestalten, haben wir unter jeder Type sämtliches Zubehör wie die LED-Beleuchtung, das Medienzubehör etc. aufgeführt. Für freie Planungen in Anlehnung an die Kombinationen finden Sie bei jeder Type einen Seitenverweis zu weiteren baugleichen Planungselementen.

Auslieferungshinweis

Alle Elemente sind fest verleimt und komplett vormontiert – nicht zerlegbar! Falls Korpusse zerlegbar sein müssen, bitte Bestell-Nr. Z069 angeben (Mehrpreis siehe Sonderanfertigung).

Montagehinweis / Belastung

Das mitgelieferte Befestigungsmaterial (Dübel, Schrauben) ist ausschließlich für die Befestigung von Bauteilen an Beton und / oder festem Mauerwerk geeignet. Die Wandbeschaffenheit ist unbedingt bei Auftragserfassung zu hinterfragen und spätestens vor der Montage unbedingt zu prüfen. Bei abweichender Beschaffenheit (z. B. Gipskarton oder Leichtbauwände) ist eine andere, der Belastung angemessene Befestigung, bauseits vorzunehmen.

- max. Belastung von Holz- und Glas-E-Böden (bis 70 cm Breite) sowie Schubladen und Auszügen: 20 kg
- max. Belastung von Holz- und Glas-E-Böden (ab 70 cm Breite) sowie Schubladen und Auszügen: 15 kg

Allgemeine wichtige Hinweise

- Alle verwandten Oberflächen sind schadstoffarm und entsprechen in ihrer Unbedenklichkeit der europäischen DIN-Norm EN 71 (Sicherheit für Kinderspielzeug).
- Raumklima: Holz ist ein natürlicher Werkstoff, der ständig Feuchtigkeit, je nach Feuchtigkeitsgehalt der Raumluft, aufnimmt und wieder abgibt. Ein ideales Raumklima für Mensch und Möbel besteht bei 19–23°C sowie bei 45–55% Luftfeuchtigkeit. Damit sich nichts verzieht oder Risse entstehen, sollte massives Holz möglichst geringen Raumluftschwankungen ausgesetzt werden. Besonders bei Neubauten ist auf die Luftfeuchtigkeit zu achten und dieselbe ggf. durch entsprechende Lüftung zu senken.

KOMBINATION 0001 | SPIEGELSEITIG 0101

B 338,4 cm | H 196,2 cm | T 54,5 cm / 40,9 cm / 21,5 cm (Breite inkl. 20 cm Abstand)

Maximales TV-Maß: B 137,0 cm

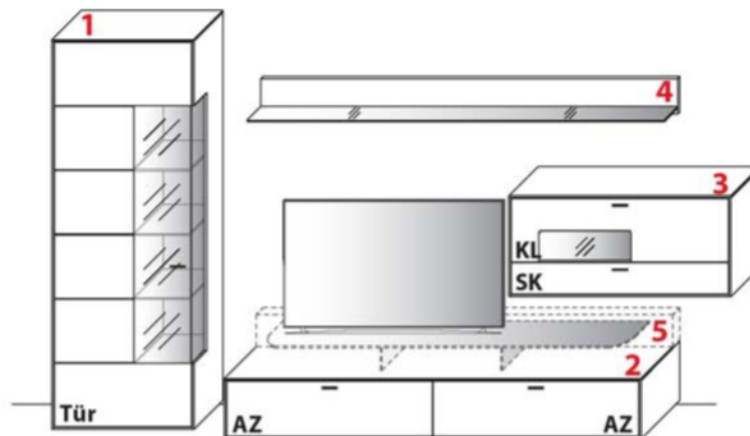

1 TYPE 6723 (B 70,7 cm) s. S. 17

Wildeiche

LED-Beleuchtungs-Set 5,1 W inkl. Trafo und Schalter	Art.-Nr. 9033
Mattglas-Rückwand mit LED-Beleuchtung 18,8 W inkl. Trafo und Schalter	Art.-Nr. 672MG
Geprägter Strukturakzent mit LED-Beleuchtung 18,8 W inkl. Trafo und Schalter	Art.-Nr. 672GS
Funkdimmer anstatt Schalter	Art.-Nr. 8212
Zusatz E-Boden, 38,2 cm	Art.-Nr. 0406

2 TYPE 1050 (B 207,7 cm) s. S. 11

Wildeiche

Sockel (+ 8,8 cm)	Art.-Nr. 1055
Netzschalter für vier Geräte	
Schalter links	Art.-Nr. 8013
Schalter rechts	Art.-Nr. 8014
Kabeldurchlass, hinten mittig	Art.-Nr. 6087
Klappe statt Auszug (links)	Art.-Nr. Z164
Vollauszug für 1 Zarge	Art.-Nr. Z089

3 TYPE 12143 (B 110,7 cm) s. S. 14

Wildeiche

LED-Beleuchtungs-Set 2,0 W inkl. Trafo und Schalter	Art.-Nr. 9151
Mattglas-Rückwand mit LED-Beleuchtung 3,8 W inkl. Trafo und Schalter	Art.-Nr. 214MG
Geprägter Strukturakzent mit LED-Beleuchtung 3,8 W inkl. Trafo und Schalter	Art.-Nr. 214GS
Funkdimmer anstatt Schalter	Art.-Nr. 8212
Vollauszug	Art.-Nr. Z089

4 TYPE 8200 (B 207,7 cm) s. S. 13

Wildeiche

LED-Beleuchtungs-Set 10,8 W inkl. Trafo und Schalter	Art.-Nr. 9002
Funkdimmer anstatt Schalter	Art.-Nr. 8212

Zubehör

5 TYPE 1202 (B 207,7 cm) s. S. 11

Wildeiche

--	--

KOMBINATION 0002 | SPIEGELSEITIG 0102

B 273,8 cm | H 191,3 cm | T 54,5 cm / 40,9 cm / 21,5 cm (Breite inkl. 20 cm Abstand)

Maximales TV-Maß: B 172,7 cm

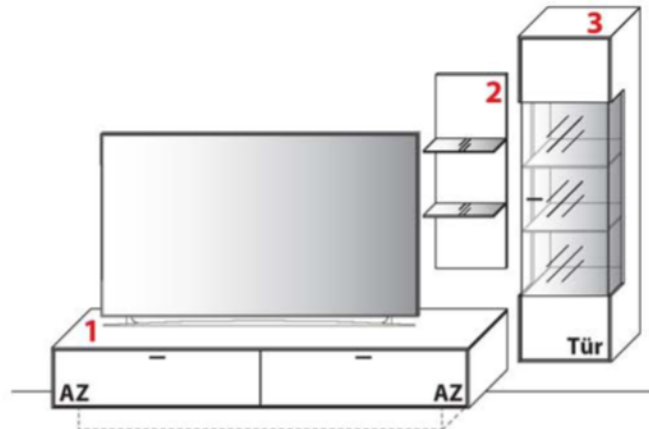

1 TYPE 1050 (B 207,7 cm) s. S. 11

Wildeiche

Sockel (+ 8,8 cm)	Art.-Nr. 1055
Netzschalter für vier Geräte	
Schalter links	Art.-Nr. 8013
Schalter rechts	Art.-Nr. 8014
Kabeldurchlass, hinten mittig	Art.-Nr. 6087
Klappe statt Auszug (links)	Art.-Nr. Z164
Vollauszug für 1 Zarge	Art.-Nr. Z089

2 TYPE 8330 (B 35,0 cm) s. S. 13

Wildeiche

LED-Beleuchtungs-Set 3,8 W inkl. Trafo und Schalter	Art.-Nr. 9330
Funkdimmer anstatt Schalter	Art.-Nr. 8212

3 TYPE 15424 (B 46,1 cm) s. S. 14

Wildeiche

LED-Beleuchtungs-Set 5,4 W inkl. Trafo und Schalter	Art.-Nr. 9042
Mattglas-Rückwand mit LED-Beleuchtung 14,0 W inkl. Trafo und Schalter	Art.-Nr. 542MG
Geprägter Strukturakzent mit LED-Beleuchtung 14,0 W inkl. Trafo und Schalter	Art.-Nr. 542GS
Funkdimmer anstatt Schalter	Art.-Nr. 8212

KOMBINATION 0003 | SPIEGELSEITIG 0103

B 308,8 cm | H 196,2 cm | T 54,5 cm / 40,9 cm / 21,5 cm (Breite inkl. 20 cm Abstand)

Maximales TV-Maß: B 192,7 cm

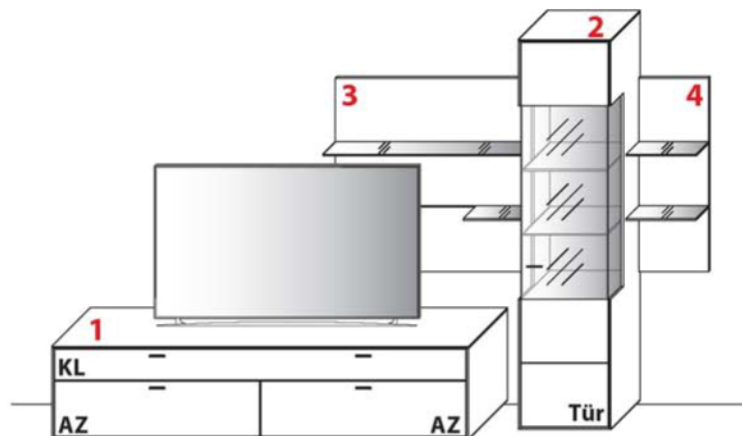

1 TYPE 1051 (B 207,7 cm) s. S. 12

Wildeiche

Sockel (+ 8,8 cm)	Art.-Nr. 1055
Netzschalter für vier Geräte	
Schalter links	Art.-Nr. 8013
Schalter rechts	Art.-Nr. 8014
Kabeldurchlass, hinten mittig	Art.-Nr. 6087
Klappe statt Auszug (links)	Art.-Nr. Z164
Vollauszug für 1 Zarge	Art.-Nr. Z089

2 TYPE 6434 (B 46,1 cm) s. S. 17

Wildeiche

LED-Beleuchtungs-Set 5,4 W inkl. Trafo und Schalter	Art.-Nr. 9042
Mattglas-Rückwand mit LED-Beleuchtung 14,0 W inkl. Trafo und Schalter	Art.-Nr. 542MG
Geprägter Strukturakzent mit LED-Beleuchtung 14,0 W inkl. Trafo und Schalter	Art.-Nr. 542GS
Funkdimmer anstatt Schalter	Art.-Nr. 8212
Zusatz E-Boden, 38,2 cm	Art.-Nr. 0408

3 TYPE 8033 (B 105,0 cm) s. S. 13

Wildeiche

LED-Beleuchtungs-Set 13,4 W inkl. Trafo und Schalter	Art.-Nr. 9300
Funkdimmer anstatt Schalter	Art.-Nr. 8212

4 TYPE 8330 (B 35,0 cm) s. S. 13

Wildeiche

LED-Beleuchtungs-Set 3,8 W inkl. Trafo und Schalter	Art.-Nr. 9330
Funkdimmer anstatt Schalter	Art.-Nr. 8212

KOMBINATION 0004 | SPIEGELSEITIG 0104

B 320,6 cm | H 196,2 cm | T 54,5 cm / 40,9 cm / 21,5 cm (Breite inkl. 2 x 20 cm Abstand)

Maximales TV-Maß: B 139,2 cm

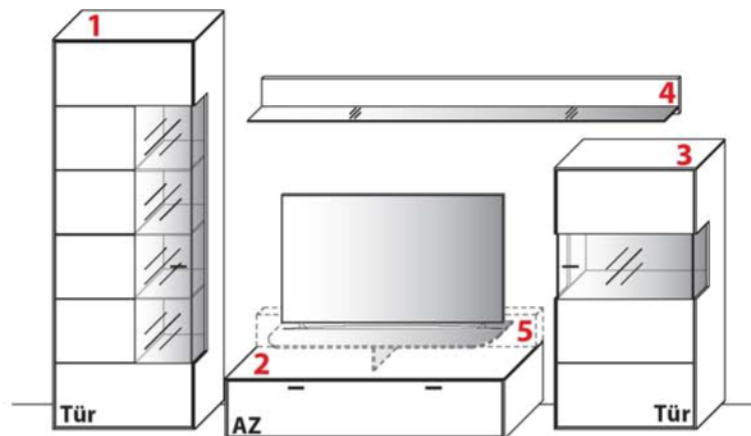

1 TYPE 6723 (B 70,7 cm) s. S. 17

Wildeiche

LED-Beleuchtungs-Set 5,1 W inkl. Trafo und Schalter	Art.-Nr. 9033
Mattglas-Rückwand mit LED-Beleuchtung 18,8 W inkl. Trafo und Schalter	Art.-Nr. 672MG
Geprägter Strukturakzent mit LED-Beleuchtung 18,8 W inkl. Trafo und Schalter	Art.-Nr. 672GS
Funkdimmer anstatt Schalter	Art.-Nr. 8212
Zusatz E-Boden, 38,2 cm	Art.-Nr. 0406

2 TYPE 1350 (B 139,2 cm) s. S. 11

Wildeiche

Sockel (+ 8,8 cm)	Art.-Nr. 135S
Netzschalter für vier Geräte	
Schalter links	Art.-Nr. 8013
Schalter rechts	Art.-Nr. 8014
Kabeldurchlass, hinten mittig	Art.-Nr. 6087
Klappe statt Auszug	Art.-Nr. Z164
Vollauszug für 2 Zargen	Art.-Nr. Z090

3 TYPE 4704 (B 70,7 cm) s. S. 16

Wildeiche

LED-Beleuchtungs-Set 2,0 W inkl. Trafo und Schalter	Art.-Nr. 9171
Mattglas-Rückwand mit LED-Beleuchtung 4,8 W inkl. Trafo und Schalter	Art.-Nr. 470MG
Geprägter Strukturakzent mit LED-Beleuchtung 4,8 W inkl. Trafo und Schalter	Art.-Nr. 470GS
Funkdimmer anstatt Schalter	Art.-Nr. 8212
Zusatz E-Boden, 66,8 cm	Art.-Nr. 0708

4 TYPE 8200 (B 207,7 cm) s. S. 13

Wildeiche

LED-Beleuchtungs-Set 10,8 W inkl. Trafo und Schalter	Art.-Nr. 9002
Funkdimmer anstatt Schalter	Art.-Nr. 8212

Zubehör

5 TYPE 1301 (B 139,2 cm) s. S. 11

Wildeiche

--	--

KOMBINATION 0005 | SPIEGELSEITIG 0105

B 338,4 cm | H 196,2 cm | T 54,5 cm / 40,9 cm / 21,5 cm (Breite inkl. 20 cm Abstand)

Maximales TV-Maß: B 137,0 cm

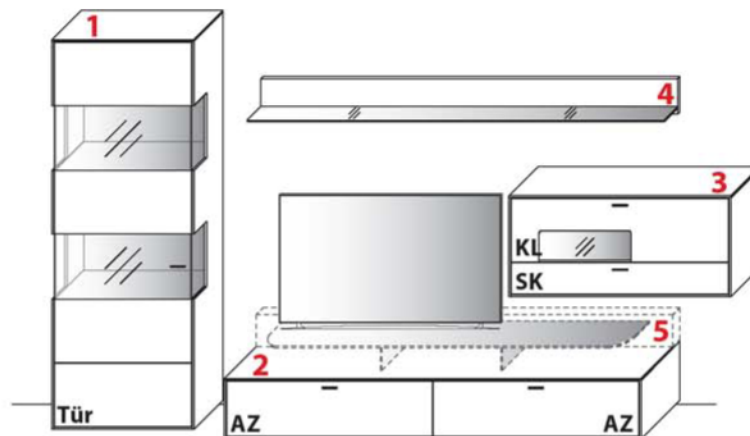

1 TYPE 6703 (B 70,7 cm) s. S. 17

Wildeiche

LED-Beleuchtungs-Set 4,0 W inkl. Trafo und Schalter	Art.-Nr. 9172
Mattglas-Rückwand mit LED-Beleuchtung 9,6 W inkl. Trafo und Schalter	Art.-Nr. 570MG
Geprägter Strukturakzent mit LED-Beleuchtung 9,6 W inkl. Trafo und Schalter	Art.-Nr. 570GS
Funkdimmer anstatt Schalter	Art.-Nr. 8212
Zusatz E-Boden, 66,8 cm	Art.-Nr. 0708

2 TYPE 1050 (B 207,7 cm) s. S. 11

Wildeiche

Sockel (+ 8,8 cm)	Art.-Nr. 1055
Netzschalter für vier Geräte	
Schalter links	Art.-Nr. 8013
Schalter rechts	Art.-Nr. 8014
Kabeldurchlass, hinten mittig	Art.-Nr. 6087
Klappe statt Auszug (links)	Art.-Nr. Z164
Vollauszug für 1 Zarge	Art.-Nr. Z089

3 TYPE 12143 (B 110,7 cm) s. S. 14

Wildeiche

LED-Beleuchtungs-Set 2,0 W inkl. Trafo und Schalter	Art.-Nr. 9151
Mattglas-Rückwand mit LED-Beleuchtung 3,8 W inkl. Trafo und Schalter	Art.-Nr. 214MG
Geprägter Strukturakzent mit LED-Beleuchtung 3,8 W inkl. Trafo und Schalter	Art.-Nr. 214GS
Funkdimmer anstatt Schalter	Art.-Nr. 8212
Vollauszug	Art.-Nr. Z089

4 TYPE 8200 (B 207,7 cm) s. S. 13

Wildeiche

LED-Beleuchtungs-Set 10,8 W inkl. Trafo und Schalter	Art.-Nr. 9002
Funkdimmer anstatt Schalter	Art.-Nr. 8212

Zubehör

5 TYPE 1202 (B 207,7 cm) s. S. 11

Wildeiche

--	--

KOMBINATION 0006 | SPIEGELSEITIG 0106

B 332,7 cm | H 191,3 cm | T 54,5 cm / 40,9 cm / 21,5 cm (Breite inkl. 20 cm Abstand)

Maximales TV-Maß: B 192,7 cm

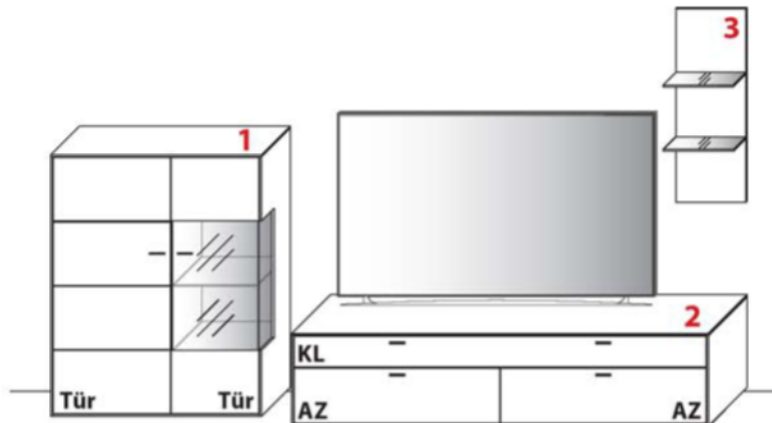

1 TYPE 4144 (B 105,0 cm) s. S. 16

Wildeiche

LED-Beleuchtungs-Set 2,7 W inkl. Trafo u. Schalter	Art.-Nr. 9041
Mattglas-Rückwand mit LED-Beleuchtung 9,2 W inkl. Trafo u. Schalter	Art.-Nr. 414MG
Geprägter Strukturakzent mit LED-Beleuchtung 9,2 W inkl. Trafo u. Schalter	Art.-Nr. 414GS
Funkdimmer anstatt Schalter	Art.-Nr. 8212
Zusatz E-Boden, 66,8 cm	Art.-Nr. 0706

2 TYPE 1051 (B 207,7 cm) s. S. 12

Wildeiche

Sockel (+ 8,8 cm)	Art.-Nr. 105S
Netzschalter für vier Geräte	
Schalter links	Art.-Nr. 8013
Schalter rechts	Art.-Nr. 8014
Kabeldurchlass, hinten mittig	Art.-Nr. 6087
Klappe statt Auszug (links)	Art.-Nr. Z164
Vollauszug für 1 Zarge	Art.-Nr. Z089

3 TYPE 8330 (B 35,0 cm) s. S. 13

Wildeiche

LED-Beleuchtungs-Set 3,8 W inkl. Trafo und Schalter	Art.-Nr. 9330
Funkdimmer anstatt Schalter	Art.-Nr. 8212

Medienunterteile | Zubehör

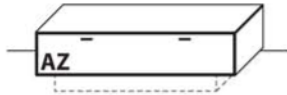

B 139,2 cm x H 32,2 cm x T 54,5 cm

TYPE 1350	Wildeiche
Sockel (+ 8,8 cm)	Art.-Nr. 1355
Netzschalter für vier Geräte	
Schalter links	Art.-Nr. 8013
Schalter rechts	Art.-Nr. 8014
Kabeldurchlass, hinten mittig	Art.-Nr. 6087
Klappe statt Auszug	Art.-Nr. Z164
Vollauszug für 2 Zargen	Art.-Nr. Z090



B 183,1 cm x H 32,2 cm x T 54,5 cm

TYPE 1850	Wildeiche
Sockel (+ 8,8 cm)	Art.-Nr. 1855
Netzschalter für vier Geräte	
Schalter links	Art.-Nr. 8013
Schalter rechts	Art.-Nr. 8014
Kabeldurchlass, hinten mittig	Art.-Nr. 6087
Klappe statt Auszug (links)	Art.-Nr. Z164
Vollauszug für 1 Zarge	Art.-Nr. Z089

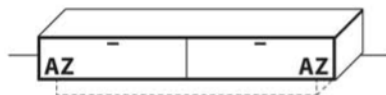

B 207,7 cm x H 32,2 cm x T 54,5 cm

TYPE 1050	Wildeiche
Sockel (+ 8,8 cm)	Art.-Nr. 1055
Netzschalter für vier Geräte	
Schalter links	Art.-Nr. 8013
Schalter rechts	Art.-Nr. 8014
Kabeldurchlass, hinten mittig	Art.-Nr. 6087
Klappe statt Auszug (links)	Art.-Nr. Z164
Vollauszug für 1 Zarge	Art.-Nr. Z089

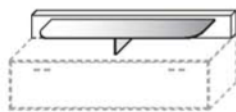

B 139,2 cm x H 16,0 cm x T 46,8 cm

Lichte Höhe 11,0 cm, Stelltiefe 36,6 cm

TYPE 1301	Wildeiche

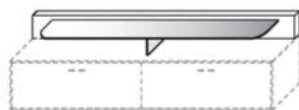

B 183,1 cm x H 16,0 cm x T 46,8 cm

Lichte Höhe 11,0 cm, Stelltiefe 36,6 cm

TYPE 1801	Wildeiche

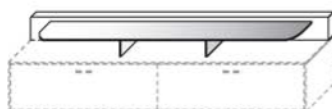

B 207,7 cm x H 16,0 cm x T 46,8 cm

Lichte Höhe 11,0 cm, Stelltiefe 36,6 cm

TYPE 1202	Wildeiche

Medienunterteile | Zubehör

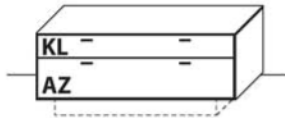

B 139,2 cm x H 48,2 cm x T 54,5 cm

TYPE 1351	Wildeiche
Sockel (+ 8,8 cm)	Art.-Nr. 1355
Netzschalter für vier Geräte	
Schalter links	Art.-Nr. 8013
Schalter rechts	Art.-Nr. 8014
Kabeldurchlass, hinten mittig	Art.-Nr. 6087
Klappe statt Auszug	Art.-Nr. Z164
Vollauszug für 2 Zargen	Art.-Nr. Z090

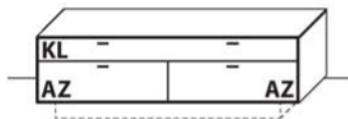

B 183,1 cm x H 48,2 cm x T 54,5 cm

TYPE 1851	Wildeiche
Sockel (+ 8,8 cm)	Art.-Nr. 1855
Netzschalter für vier Geräte	
Schalter links	Art.-Nr. 8013
Schalter rechts	Art.-Nr. 8014
Kabeldurchlass, hinten mittig	Art.-Nr. 6087
Klappe statt Auszug (links)	Art.-Nr. Z164
Vollauszug für 1 Zarge	Art.-Nr. Z089

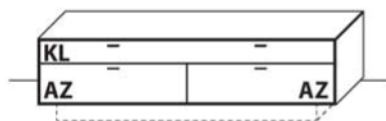

B 207,7 cm x H 48,2 cm x T 54,5 cm

TYPE 1051	Wildeiche
Sockel (+ 8,8 cm)	Art.-Nr. 1055
Netzschalter für vier Geräte	
Schalter links	Art.-Nr. 8013
Schalter rechts	Art.-Nr. 8014
Kabeldurchlass, hinten mittig	Art.-Nr. 6087
Klappe statt Auszug (links)	Art.-Nr. Z164
Vollauszug für 1 Zarge	Art.-Nr. Z089

IR-Repeater mit Aufsteller

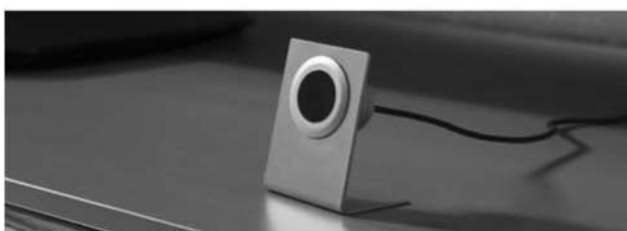

Funktionsweise IR-Repeater

Der IR-Repeater verlängert die Reichweite von IR-Fernbedienungen in das Möbelerinnere. Geräte im geschlossenen Möbel können bedient werden. IR-Befehle einer Fernbedienung werden über die Linse des IR-Repeater aufgefangan und durch eine Streulinse ins Innere des Möbels gesendet.

IR-Repeater	
IR-Repeater mit Aufsteller	Art.-Nr. 8301
IR-Repeater, rechts in Sockel	Art.-Nr. 8302
IR-Repeater, rechts in Aufsatzblende	Art.-Nr. 8308

Wandboarde | Paneele



H 17,6 cm x T 23,2 cm
Stelltiefe 19,6 cm, Belastbarkeit bis 10 kg

TYPE 8130 (B 139,2 cm)	Wildeiche
LED-Beleuchtungs-Set 7,2 W inkl. Trafo und Schalter	Art.-Nr. 9302
Funkdimmer anstatt Schalter	Art.-Nr. 8212

TYPE 8180 (B 183,0 cm)	Wildeiche
LED-Beleuchtungs-Set 9,6 W inkl. Trafo und Schalter	Art.-Nr. 9802
Funkdimmer anstatt Schalter	Art.-Nr. 8212

TYPE 8200 (B 207,7 cm)	Wildeiche
LED-Beleuchtungs-Set 10,8 W inkl. Trafo und Schalter	Art.-Nr. 9002
Funkdimmer anstatt Schalter	Art.-Nr. 8212



ST 3,0 cm x T 22,0 cm
Belastbarkeit bis 10 kg

TYPE 8313 (B 139,2 cm)	Wildeiche

TYPE 8318 (B 183,0 cm)	Wildeiche

TYPE 8320 (B 207,7 cm)	Wildeiche



B 35,0 cm x H 96,4 cm x T 21,5 cm
Stelltiefe 17,7 cm

TYPE 8330	Wildeiche
LED-Beleuchtungs-Set 3,8 W inkl. Trafo und Schalter	Art.-Nr. 9330
Funkdimmer anstatt Schalter	Art.-Nr. 8212

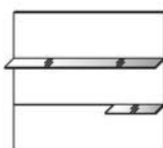

B 105,0 cm x H 96,4 cm x T 21,5 cm
Stelltiefe 17,7 cm

TYPE 8033 (Abbildung)	Wildeiche
TYPE 8034 (spiegelseitig)	Wildeiche
LED-Beleuchtungs-Set 13,4 W inkl. Trafo und Schalter	Art.-Nr. 9300
Funkdimmer anstatt Schalter	Art.-Nr. 8212

Hängeelemente



B 110,7 cm x H 50,2 cm x T 40,9 cm

TYPE 12155 Wildeiche

Vollauszug	Art.-Nr. Z089



B 110,7 cm x H 50,2 cm x T 40,9 cm

TYPE 12143

(Glas links)

TYPE 12144

(Glas rechts)

Wildeiche

LED-Bel.-Set 2,0 W inkl. Trafo u. Schalter	Art.-Nr. 9151
Mattglas-Rückwand mit LED-Bel. 3,8 W inkl. Trafo u. Schalter	Art.-Nr. 214MG
Gepr. Strukturakzent mit LED-Bel. 3,8 W inkl. Trafo u. Schalter	Art.-Nr. 214GS
Funkdimmer anstatt Schalter	Art.-Nr. 8212
Vollauszug	Art.-Nr. Z089

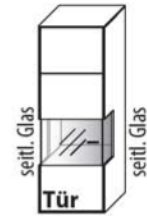

B 46,1 cm x H 130,2 cm x T 40,9 cm

3 Böden / 4 Fächer

TYPE 14403

(Türanschlag links)

TYPE 14404

(Türanschlag rechts)

Wildeiche

LED-Bel.-Set 2,0 W inkl. Trafo u. Schalter	Art.-Nr. 9141
Mattglas-Rückwand mit LED-Bel. 4,8 W inkl. Trafo u. Schalter	Art.-Nr. 440MG
Gepr. Strukturakzent mit LED-Bel. 4,8 W inkl. Trafo u. Schalter	Art.-Nr. 440GS
Funkdimmer anstatt Schalter	Art.-Nr. 8212

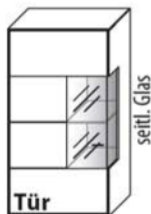

B 70,7 cm x H 130,2 cm x T 40,9 cm

6 Böden / 8 Fächer

TYPE 14733

(Türanschlag links)

TYPE 14734

(Türanschlag rechts)

Wildeiche

LED-Bel.-Set 1,7 W inkl. Trafo u. Schalter	Art.-Nr. 9031
Mattglas-Rückwand mit LED-Bel. 9,2 W inkl. Trafo u. Schalter	Art.-Nr. 473MG
Gepr. Strukturakzent mit LED-Bel. 9,2 W inkl. Trafo u. Schalter	Art.-Nr. 473GS
Funkdimmer anstatt Schalter	Art.-Nr. 8212

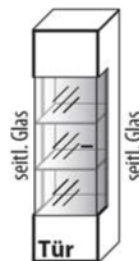

B 46,1 cm x H 162,2 cm x T 40,9 cm

4 Böden / 5 Fächer

TYPE 15423

(Türanschlag links)

TYPE 15424

(Türanschlag rechts)

Wildeiche

LED-Bel.-Set 5,4 W inkl. Trafo u. Schalter	Art.-Nr. 9042
Mattglas-Rückwand mit LED-Bel. 14,0 W inkl. Trafo u. Schalter	Art.-Nr. 542MG
Gepr. Strukturakzent mit LED-Bel. 14,0 W inkl. Trafo u. Schalter	Art.-Nr. 542GS
Funkdimmer anstatt Schalter	Art.-Nr. 8212

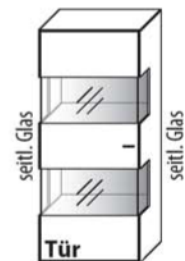

B 70,7 cm x H 162,2 cm x T 40,9 cm

4 Böden / 5 Fächer

TYPE 15703

(Türanschlag links)

TYPE 15704

(Türanschlag rechts)

Wildeiche

LED-Bel.-Set 4,0 W inkl. Trafo u. Schalter	Art.-Nr. 9172
Mattglas-Rückwand mit LED-Bel. 9,6 W inkl. Trafo u. Schalter	Art.-Nr. 570MG
Gepr. Strukturakzent mit LED-Bel. 9,6 W inkl. Trafo u. Schalter	Art.-Nr. 570GS
Funkdimmer anstatt Schalter	Art.-Nr. 8212

Sideboarde | Highboarde

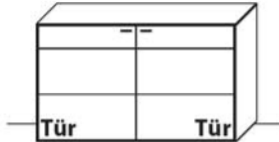

B 139,2 cm x H 84,2 cm x T 40,9 cm
2 Böden / 4 Fächer

TYPE 2451 Wildeiche

Zusatz E-Boden, 66,8 cm	Art.-Nr. 0708

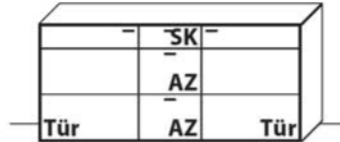

B 183,1 cm x H 84,2 cm x T 40,9 cm
2 Böden / 4 Fächer

TYPE 2851 Wildeiche

Vollauszug	Art.-Nr. Z089
Schubkasteneinsatz	Art.-Nr. 0401
Zusatz E-Boden, 66,8 cm	Art.-Nr. 0708

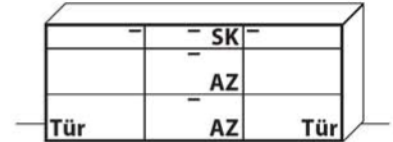

B 207,7 cm x H 84,2 cm x T 40,9 cm
2 Böden / 4 Fächer

TYPE 2061 Wildeiche

Vollauszug	Art.-Nr. Z089
Schubkasteneinsatz	Art.-Nr. 0701
Zusatz E-Boden, 66,8 cm	Art.-Nr. 0708

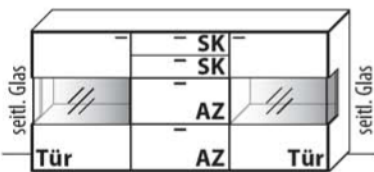

B 207,7 cm x H 100,2 cm x T 40,9 cm
4 Böden / 6 Fächer

TYPE 3042 Wildeiche

LED-Bel.-Set 4,0 W inkl. Trafo u. Schalter	Art.-Nr. 9172
Mattglas-Rückwand mit LED-Bel. 9,6 W inkl. Trafo u. Schalter	Art.-Nr. 304MG
Gepr. Strukturakzent mit LED-Bel. 9,6 W inkl. Trafo u. Schalter	Art.-Nr. 304GS
Funkdimmer anstatt Schalter	Art.-Nr. 8212
Vollauszug	Art.-Nr. Z089
Schubkasteneinsatz	Art.-Nr. 0701

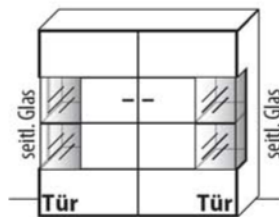

B 139,2 cm x H 132,2 cm x T 40,9 cm
9 Böden / 12 Fächer

TYPE 4422 Wildeiche

LED-Bel.-Set 3,4 W inkl. Trafo u. Schalter	Art.-Nr. 9032
Mattglas-Rückwand mit LED-Bel. 18,4 W inkl. Trafo u. Schalter	Art.-Nr. 442MG
Gepr. Strukturakzent mit LED-Bel. 18,4 W inkl. Trafo u. Schalter	Art.-Nr. 442GS
Funkdimmer anstatt Schalter	Art.-Nr. 8212

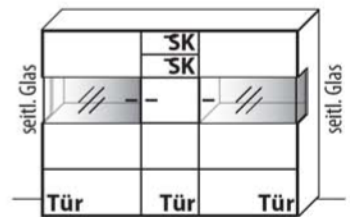

B 183,1 cm x H 132,2 cm x T 40,9 cm
8 Böden / 11 Fächer

TYPE 4842 Wildeiche

LED-Bel.-Set 4,0 W inkl. Trafo u. Schalter	Art.-Nr. 9172
Mattglas-Rückwand mit LED-Bel. 9,6 W inkl. Trafo u. Schalter	Art.-Nr. 304MG
Gepr. Strukturakzent mit LED-Bel. 9,6 W inkl. Trafo u. Schalter	Art.-Nr. 304GS
Funkdimmer anstatt Schalter	Art.-Nr. 8212
Vollauszug	Art.-Nr. Z089
Schubkasteneinsatz	Art.-Nr. 0401

4R Zeilenschränke

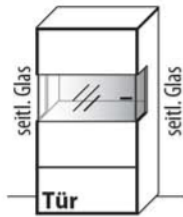

B 70,7 cm x H 132,2 cm x T 40,9 cm

3 Böden / 4 Fächer

TYPE 4703

(Türanschlag links)

TYPE 4704

(Türanschlag rechts)

Wildeiche

LED-Bel.-Set 2,0 W inkl. Trafo u. Schalter	Art.-Nr. 9171
Mattglas-Rückwand mit LED-Bel. 4,8 W inkl. Trafo u. Schalter	Art.-Nr. 470MG
Gepr. Strukturakzent mit LED-Bel. 4,8 W inkl. Trafo u. Schalter	Art.-Nr. 470GS
Funkdimmer anstatt Schalter	Art.-Nr. 8212
Zusatz E-Boden, 66,8 cm	Art.-Nr. 0708

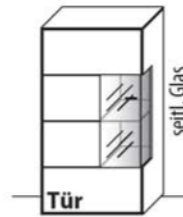

B 70,7 cm x H 132,2 cm x T 40,9 cm

6 Böden / 8 Fächer

TYPE 4723

(Türanschlag links)

TYPE 4724

(Türanschlag rechts)

Wildeiche

LED-Bel.-Set 1,7 W inkl. Trafo u. Schalter	Art.-Nr. 9031
Mattglas-Rückwand mit LED-Bel. 9,2 W inkl. Trafo u. Schalter	Art.-Nr. 473MG
Gepr. Strukturakzent mit LED-Bel. 9,2 W inkl. Trafo u. Schalter	Art.-Nr. 473GS
Funkdimmer anstatt Schalter	Art.-Nr. 8212

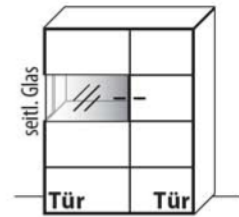

B 105,0 cm x H 132,2 cm x T 40,9 cm

6 Böden / 8 Fächer

TYPE 4103

(Holz-Glastür links)

TYPE 4104

(Holz-Glastür rechts)

Wildeiche

LED-Bel.-Set 2,0 W inkl. Trafo u. Schalter	Art.-Nr. 9171
Mattglas-Rückwand mit LED-Bel. 4,8 W inkl. Trafo u. Schalter	Art.-Nr. 410MG
Gepr. Strukturakzent mit LED-Bel. 4,8 W inkl. Trafo u. Schalter	Art.-Nr. 410GS
Funkdimmer anstatt Schalter	Art.-Nr. 8212
Zusatz E-Boden, 57,2 cm	Art.-Nr. 0706
Zusatz E-Boden, 42,2 cm	Art.-Nr. 0408

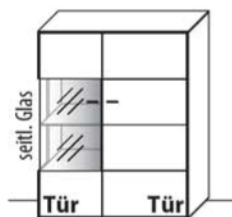

B 105,0 cm x H 132,2 cm x T 40,9 cm

6 Böden / 8 Fächer

TYPE 4143

(Holz-Glastür links)

TYPE 4144

(Holz-Glastür rechts)

Wildeiche

LED-Bel.-Set 2,7 W inkl. Trafo u. Schalter	Art.-Nr. 9041
Mattglas-Rückwand mit LED-Bel. 9,2 W inkl. Trafo u. Schalter	Art.-Nr. 414MG
Gepr. Strukturakzent mit LED-Bel. 9,2 W inkl. Trafo u. Schalter	Art.-Nr. 414GS
Funkdimmer anstatt Schalter	Art.-Nr. 8212
Zusatz E-Boden, 57,2 cm	Art.-Nr. 0706

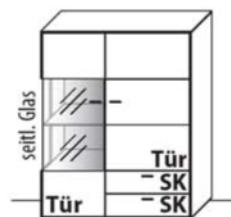

B 105,0 cm x H 132,2 cm x T 40,9 cm

6 Böden / 7 Fächer

TYPE 4163

(Holz-Glastür links)

TYPE 4164

(Holz-Glastür rechts)

Wildeiche

LED-Bel.-Set 2,7 W inkl. Trafo u. Schalter	Art.-Nr. 9041
Mattglas-Rückwand mit LED-Bel. 9,2 W inkl. Trafo u. Schalter	Art.-Nr. 414MG
Gepr. Strukturakzent mit LED-Bel. 9,2 W inkl. Trafo u. Schalter	Art.-Nr. 414GS
Funkdimmer anstatt Schalter	Art.-Nr. 8212
Zusatz E-Boden, 57,2 cm	Art.-Nr. 0706
Vollauszug	Art.-Nr. Z089

6R Zeilenschränke

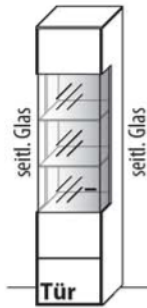

B 46,1 cm x H 196,2 cm x T 40,9 cm

5 Böden / 6 Fächer

TYPE 6433

(Türanschlag links)

TYPE 6434

(Türanschlag rechts)

Wildeiche

LED-Bel.-Set 5,4 W inkl. Trafo u. Schalter	Art.-Nr. 9042
Mattglas-Rückwand mit LED-Bel. 14,0 W inkl. Trafo u. Schalter	Art.-Nr. 542MG
Gepr. Strukturakzent mit LED-Bel. 14,0 W inkl. Trafo u. Schalter	Art.-Nr. 542GS
Funkdimmer anstatt Schalter	Art.-Nr. 8212
Zusatz E-Boden, 42,2 cm	Art.-Nr. 0408

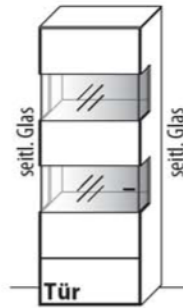

B 70,7 cm x H 196,2 cm x T 40,9 cm

5 Böden / 6 Fächer

TYPE 6703

(Türanschlag links)

TYPE 6704

(Türanschlag rechts)

Wildeiche

LED-Bel.-Set 4,0 W inkl. Trafo u. Schalter	Art.-Nr. 9172
Mattglas-Rückwand mit LED-Bel. 9,6 W inkl. Trafo u. Schalter	Art.-Nr. 570MG
Gepr. Strukturakzent mit LED-Bel. 9,6 W inkl. Trafo u. Schalter	Art.-Nr. 570GS
Funkdimmer anstatt Schalter	Art.-Nr. 8212
Zusatz E-Boden, 66,8 cm	Art.-Nr. 0708

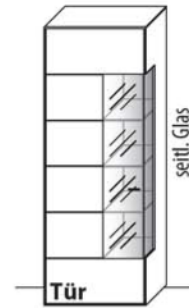

B 70,7 cm x H 196,2 cm x T 40,9 cm

10 Böden / 12 Fächer

TYPE 6723

(Türanschlag links)

TYPE 6724

(Türanschlag rechts)

Wildeiche

LED-Bel.-Set 5,1 W inkl. Trafo u. Schalter	Art.-Nr. 9033
Mattglas-Rückwand mit LED-Bel. 18,8 W inkl. Trafo u. Schalter	Art.-Nr. 672MG
Gepr. Strukturakzent mit LED-Bel. 18,8 W inkl. Trafo u. Schalter	Art.-Nr. 672GS
Funkdimmer anstatt Schalter	Art.-Nr. 8212
Zusatz E-Boden, 36,5 cm	Art.-Nr. 0406

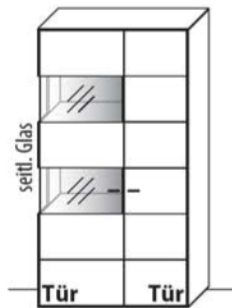

B 105,0 cm x H 196,2 cm x T 40,9 cm

10 Böden / 12 Fächer

TYPE 6003

(Holz-Glastür links)

TYPE 6004

(Holz-Glastür rechts)

Wildeiche

LED-Bel.-Set 4,0 W inkl. Trafo u. Schalter	Art.-Nr. 9172
Mattglas-Rückwand mit LED-Bel. 9,6 W inkl. Trafo u. Schalter	Art.-Nr. 304MG
Gepr. Strukturakzent mit LED-Bel. 9,6 W inkl. Trafo u. Schalter	Art.-Nr. 304GS
Funkdimmer anstatt Schalter	Art.-Nr. 8212
Zusatz E-Boden, 57,2 cm	Art.-Nr. 0706
Zusatz E-Boden, 42,2 cm	Art.-Nr. 0408

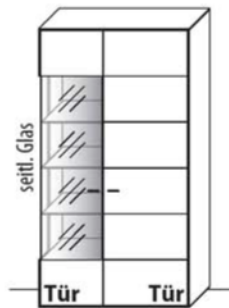

B 105,0 cm x H 196,2 cm x T 40,9 cm

10 Böden / 12 Fächer

TYPE 6043

(Holz-Glastür links)

TYPE 6044

(Holz-Glastür rechts)

Wildeiche

LED-Bel.-Set 8,1 W inkl. Trafo u. Schalter	Art.-Nr. 9043
Mattglas-Rückwand mit LED-Bel. 18,8 W inkl. Trafo u. Schalter	Art.-Nr. 604MG
Gepr. Strukturakzent mit LED-Bel. 18,8 W inkl. Trafo u. Schalter	Art.-Nr. 604GS
Funkdimmer anstatt Schalter	Art.-Nr. 8212
Zusatz E-Boden, 57,2 cm	Art.-Nr. 0706

Couchtisch | Beistelltisch

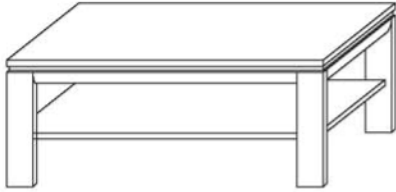

B 120,0 cm x H 48,0 cm x T 70,0 cm

TYPE 9507

Wildeiche

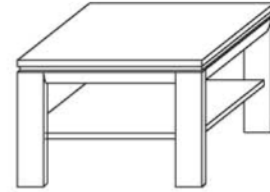

B 70,0 cm x H 48,0 cm x T 70,0 cm

TYPE 9511

Wildeiche

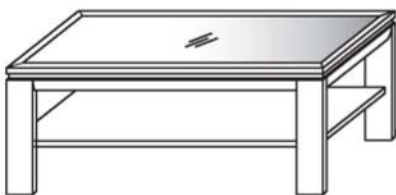

B 120,0 cm x H 48,0 cm x T 70,0 cm

TYPE 9522

Wildeiche



B 70,0 cm x H 48,0 cm x T 70,0 cm

TYPE 9521

Wildeiche

Esstisch | 3090

Höhe 77,0 cm
Tischplattenstärke 3,0 cm

Lichte Maße:

Tischlänge abzgl. 28,0 cm
Tischbreite 83,0 cm
Höhe bis Zarge 66,0 cm



WILDEICHE | 140 X 95 CM

Esstisch 140 x 95 cm	Art.-Nr. 3090.1
Gestellauszug mit 1 Klappeinlage / 80 cm	Art.-Nr. 3090

WILDEICHE | 180 X 95 CM

Esstisch 180 x 95 cm	Art.-Nr. 3090.3
Gestellauszug mit 1 Klappeinlage / 100 cm	Art.-Nr. 3091
Gestellauszug mit 2 Klappeinlagen / je 50 cm	Art.-Nr. 3092

WILDEICHE | 160 X 95 CM

Esstisch 160 x 95 cm	Art.-Nr. 3090.2
Gestellauszug mit 1 Klappeinlage / 80 cm	Art.-Nr. 3090

WILDEICHE | 200 X 95 CM

Esstisch 200 x 95 cm	Art.-Nr. 3090.4
Gestellauszug mit 1 Klappeinlage / 100 cm	Art.-Nr. 3091
Gestellauszug mit 2 Klappeinlagen / je 50 cm	Art.-Nr. 3092

Stuhl | 590

Massiver Holzstuhl mit massivem Holzrücken und Polstersitz.

Breite 48,0 cm
Höhe 91,0 cm
Tiefe 57,0 cm

Sitzhöhe 48,5 cm
Sitztiefe 50,0 cm



WILDEICHE

PG 3

Art.-Nr. 590

Bezugsmaterialien | Informationen

PG	ARTIKEL	ZUSAMMENSETZUNG	SCHEUERBESTÄNDIGKEIT	FARBABRIEB	LICHTECHTHEIT	PILLINGVERHALTEN
3	Alexia (Leder)	pigmentiertes, geprägtes Leder 1,2 – 1,4 mm stark	Longlife Ausrüstung	4	4	–

Scheuerbeständigkeit:

Genormte Prüfung auf das Verschleißverhalten der Benutzungsseite des Stoffes (Deutscher Standard). (Mindestanforderung der Möbelindustrie: 8.000 Scheuertouren.)

Lichtechtheit:

Genormte Prüfung auf die Farbveränderung oder das Verblassen der Farben bei Lichteinwirkung. Bewertung von 1 – 8 (Note 8: hohe Lichtechtheit, Note 1: niedrige Lichtechtheit).

Pillingverhalten:

Genormte Prüfung auf das Verhalten eines Stoffes, Bildung kleiner Faserknötchen auf der Warenoberseite bei Reib- und Scheuerbeanspruchung (Note 5: keine Pillingbildung / Note 4: pillarm / Note 3: befriedigend / Note 2: starke Pillingbildung / Note 1: sehr starke Pillingbildung)

Wichtige Erläuterungen und Hinweise!

Farbabweichungen sind bei Möbelstoffen nicht zu vermeiden. Deshalb bitten wir Sie um Verständnis, dass wir für die Farbgleichheit nachbestellter Teile keine Garantie übernehmen können.

Schaltkreise | Funkdimmer

Übersicht der möglichen Schaltkreise

Für Steckdose mit Trafo über Schalter

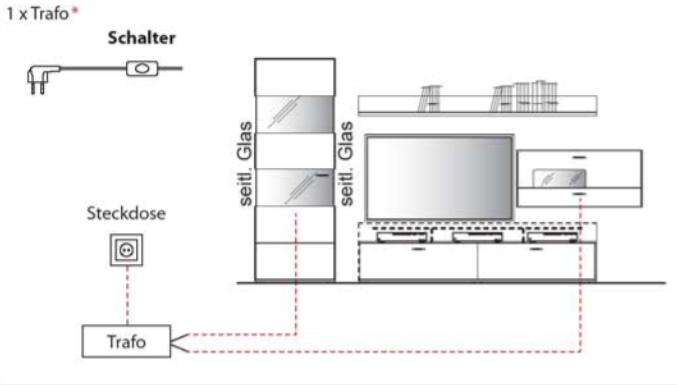

Für Steckdose mit Trafo über Funkdimmer

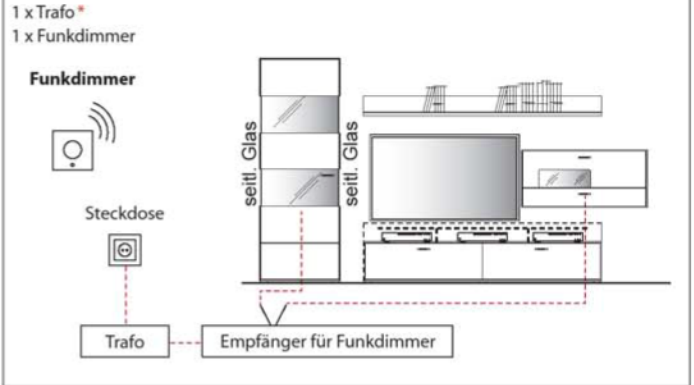

Für schaltbare Steckdose/n mit Trafo über Wandschalter

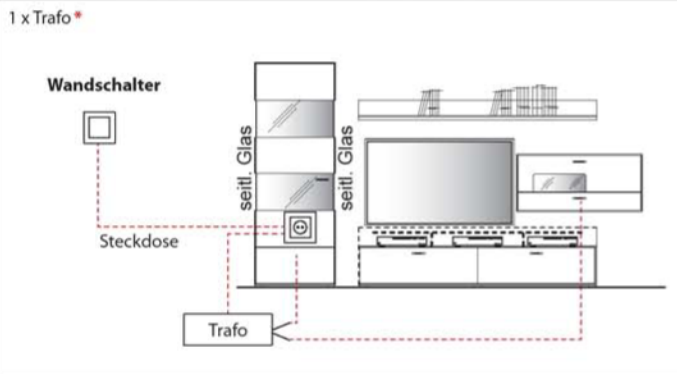

Die Beleuchtung wird mit einer ausreichenden Anzahl an Trafos, inklusive einem Schalter, geliefert. Optional kann der Schalter durch einen Funkdimmer ersetzt werden, sodass Sie die Beleuchtung per Fernbedienung bequem vom Sofa aus steuern können. Diesbezüglich sollte dem Auftrag unbedingt eine Planungsskizze hinzugefügt werden.

HINWEIS: Bitte bei der Auswahl des Funkdimmer unbedingt auf die benötigte Gesamt-Watt-Leistung achten. Hierzu ist zu berücksichtigen, dass von allen gewünschten Typen mit LED-Beleuchtung die Watt-Angaben zu addieren sind.

Trafo inkl. Schalter mit Stecker

Wird kommissionsbezogen mitgeliefert.



Funkdimmer (zur Lichtstärkenregulierung)

***Wichtig:** Bitte dem Auftrag eine Planungsskizze hinzufügen, da pro Einzeltypen, die nicht in einem Schaltkreis stehen, jeweils ein Trafo mitgeliefert wird. **Bitte je Trafo einen Funkdimmer bestellen.**

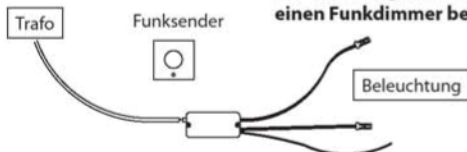

max. 30,0 W

Art.-Nr. **8212**

max. 60,0 W

Art.-Nr. **8213**

4-Kanal Funkdimmer

Funkempfänger inkl. Funkdimmer zur Einzelschaltung der Beleuchtung für bis zu 4 Beleuchtungs-Sets.

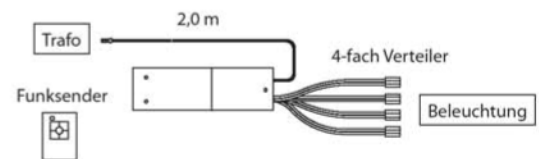

TYPE 8242 (max. 60,0 W)

Sonderanfertigungen

Zeilenschränke / Holz-/Glastürenelemente

Höhenkürzung	Art.-Nr. Z011
Breitenkürzung	Art.-Nr. Z012
Tiefenkürzung	Art.-Nr. Z013

Schubkasten-/Auszugelemente

Höhenkürzung	Art.-Nr. Z004
Breitenkürzung	Art.-Nr. Z005
Tiefenkürzung	Art.-Nr. Z006

Sideboarde/Highboarde

Höhenkürzung	Art.-Nr. Z007
Breitenkürzung	Art.-Nr. Z008
Tiefenkürzung	Art.-Nr. Z009

Hängeregale / Einschubpaneele

Breitenkürzung	Art.-Nr. Z115

Elemente zerlegbar

Art.-Nr. **Z069**

Weitere Sonderanfertigungen gerne auf Anfrage!

MASSIVHOLZ

Jedes VALMONDO Massivholzmöbel ist ein Unikat. Seine Herkunft ist die Natur. Haptik, Struktur, Optik und Duft sind Kennzeichen für Echtheit und Einzigartigkeit. Die naturschönen Möbelprogramme richten alle Räume ein, in jedem Wohnstil von rustikal bis modern, in jedem Holz von Buche bis Nussbaum. Passende Polstermöbel bieten bequemen Sitzkomfort und warme Behaglichkeit.

QUALITÄT

VALMONDO Möbel sind außerordentlich langlebig und zeitlos. Sorgfältig ausgewählte und getrocknete Hölzer, handwerkliche Verarbeitung, perfekte technische Funktion und exklusives Design unterstreichen die Wertigkeit und Qualität der Möbel.

 <p>5 JAHRE GARANTIE</p>	<p>Bei VALMONDO legen wir viel Wert auf Service und Qualität. Bei unseren exklusiven Handelspartnern erhalten Sie 5 Jahre Garantie auf alle neu erworbenen Valmondo Möbel!</p>
---	--



www.valmondo.de