

# Möbel LETZ

*Finden und Wohlfühlen*



## Typenplan

Vara von Hartmann - Wohnwand 20T Kerneiche Umato/ Metall titan

### **Wichtiger Hinweis für Sie**

Etwaige Hinweise des Herstellers in dieser Produktinformation, die sich auf die Gewährleistung beziehen, haben für Sie keinerlei Bindungswirkung und können von Ihnen ignoriert werden. Ihre gesetzlichen Gewährleistungsrechte als Verbraucher uns gegenüber, als Ihrem Verkäufer, werden dadurch in keiner Weise berührt oder eingeschränkt. Sie können sich wegen aller Mängel jederzeit an uns wenden. Darüber hinaus gehende Herstellergarantien bleiben natürlich unberührt. Dieser Artikel wird hergestellt von HARTMANN Möbelwerke GmbH, Hörster 20, 48361 Beelen, Deutschland, [info@moebel-hartmann.com](mailto:info@moebel-hartmann.com)

Möbel Letz GmbH  
Am Gewerbepark 11  
06895 Zahna-Elster

Tel.: 035383 - 6018 50

Fax.: 035383 - 6018 17

# Typenliste



## VARA

**Wohnraum-System  
Kerneiche Umato massiv**

**Oberfläche sägerau gebürstet  
und lackiert**

**furn plan**

**ScanPrix**

**hartmann**  
Von der Natur empfohlen.

# Passgenaue Möbel für Ihr Zuhause! Einzelanfertigungen im Glas- & Holzbereich.

## Individualität nach Kundenwunsch: Sonderanfertigungen für alle Programme aus dem System!

Für den immer individueller werdenden Markt setzt Hartmann auf Flexibilität, wenn es um spezielle Kundenwünsche geht. Sonderanfertigungen aus dem System und CAD-Planungsunterstützung für den Fachhandelsverkäufer sind mittlerweile Tagesgeschäft. Hier finden Sie die Sonderanfertigungen mit Mehrpreisangaben für alle Artikel in dieser Typenliste. Auch bei aufwendigen Wohnkombinationen mit Sonderanfertigungen ist unser Planungsteam für Sie ein kompetenter Ansprechpartner und entwickelt mit Ihnen gemeinsam optimale Lösungen.

Breiten-/ Höhen-/ Tiefenkürzung, Sondertiefen, etc. für Korpusstypen

Verlängerung auf Anfrage möglich!

### Wohnen

Standard

Breite kürzen

Höhe kürzen

Tiefe kürzen

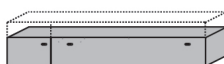
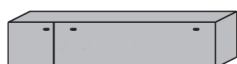

Mehrpreis zum Typenpreis + 35 %

### Garderoben

Standard

Breite kürzen

Höhe kürzen

Tiefe kürzen

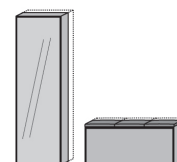
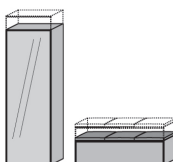
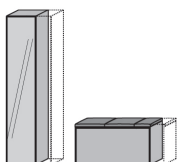
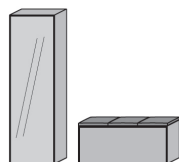

Mehrpreis zum Typenpreis + 35 %

### Korpus-/ Tiefenerweiterung

auf Nutztiefenbasis

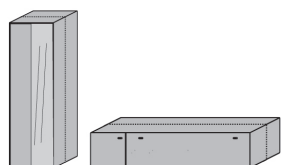

Mehrpreis zum Typenpreis + 80 %

### Raumteilerlösungen

Elemente rückseitig in Frontoptik  
**Hinweis:** Schubkästen auf Rückseite ohne Funktion!

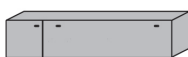

Mehrpreis zum Typenpreis + 80 %

Elemente rückseitig Massivholz

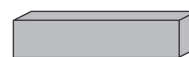

Mehrpreis zum Typenpreis + 50 %

### Weitere Sonderanfertigungen

- Klappe statt Auszug im Unterteil
- Holzboden statt Glasboden in Vitrine
- Schreibplatte zw. Standelementen je qm
- Blendmaterial pro qm
- zusätzlicher Glasboden in Vitrine
- Lederhaut ca. 3,5 m<sup>2</sup>
- Stoffabschnitt
- Kabeldurchlass für Unterteile oder Paneele
- Absenkung Konstruktionsboden bei Elementen mit ausziebarer Kleiderstange für Mantel Einsatz

### Qualitätskonzept - Made in Germany

Mit Möbeln von Hartmann entscheiden Sie sich für ein Qualitätsprodukt, produziert in Deutschland von einem der führenden Massivholzmöbel-Spezialisten in Europa. Mit modernster Technologie und handwerklichem Know-how fertigen wir für Sie Produkte, die entsprechend der DIN 68871 die Bezeichnung „Massivholz-Möbel“ tragen dürfen. Das von uns eingesetzte Material stammt ausschließlich aus nachhaltig bewirtschafteten Forstbeständen. So sorgen wir dafür, dass unsere Lebensgrundlagen auch künftigen Generationen erhalten bleiben. Wertvolle Ressourcen, wie in unserem Falle der Rohstoff Holz, werden vor Ausbeutung geschützt. Es darf also maximal soviel Holz gefällt werden, wie nachwächst.

5

Jahre  
Garantie

### 5 Jahre Garantie - Nach Online-Registrierung

Als Ausdruck des Vertrauens in die Qualität unserer Produkte und überzeugt von Funktion und Langlebigkeit gewähren wir qualitätsorientierten Kunden eine fünfjährige Hersteller-Garantie auf alle HARTMANN MÖBEL.



QR Code scannen  
und Nachhaltigkeit erleben!

SIEGER



Deutscher  
Nachhaltigkeitspreis  
Unternehmen 2024

**Kombi Nr. 20A**

Applikation Metall anthrazit  
Kombination bestehend aus:

1 x 2151 1 x 1191A  
1 x 2191A 1 x 4032  
1 x 2071A

**Kombi Nr. 20T**

Applikation Metall titan  
Kombination bestehend aus:

1 x 2151 1 x 1191T  
1 x 2191T 1 x 4032  
1 x 2071T

**Maße B/H/T in cm** **332 / 185 / 44/20**

Metall anthrazit €

Metall titan €

Extras	Typen-Nr.	
Vitrinen-Bel.	<b>9613</b>	_____
Paneel-Bel.	<b>9712</b>	_____
Unterboden-Bel.	<b>9631</b>	_____
Unterboden-Bel.	<b>9632</b>	_____
Unterboden-Bel.	<b>9633</b>	_____

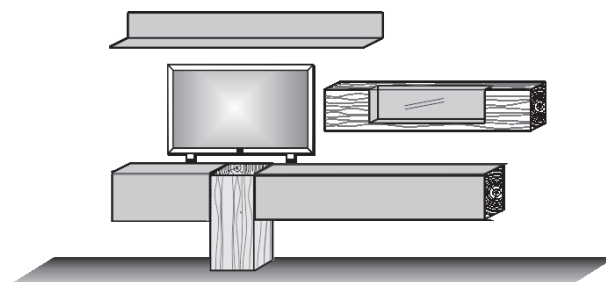

**Kombi Nr. 22**

Kombination bestehend aus:

1 x 0038 1 x 2191  
1 x 2071

**Maße B/H/T in cm** **325 / 207 / 44/39**

**Preis €**

Extras	Typen-Nr.	
Glasboden-Bel.	<b>9622</b>	_____
Unterboden-Bel.	<b>9632</b>	_____
Unterboden-Bel.	<b>9631</b>	_____

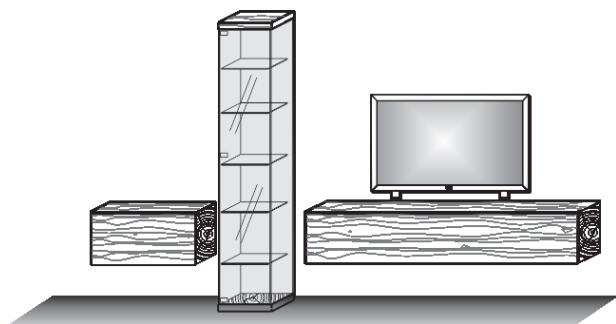

Konstruktionsbedingt sind die von uns eingesetzten LED Strips nicht austauschbar, da sie als Schutz vor elektrostatischer Entladung (ESD) und zur Kühlung der LED fest auf Trägerprofile wie z. B. Aluprofile aufgeklebt werden müssen. Somit gewähren wir eine durchgehend hohe Langlebigkeit unserer Leuchten. Technisch bedingte Modell- und Maßänderungen vorbehalten! Modelle gesetzlich geschützt! Aufgrund von unterschiedlichen Ausführungen und Funktionen können die angegebenen Maßangaben auf der AB im Einzelfall leicht variieren.

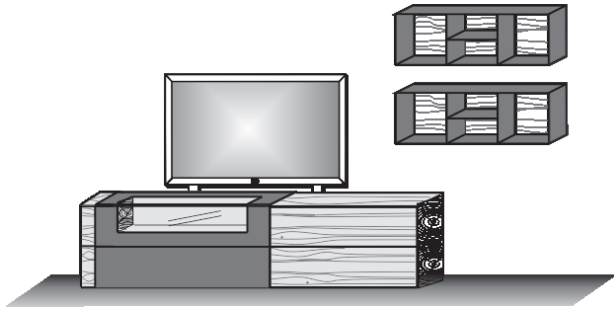

**Kombi Nr. 24A**

Applikation Metall anthrazit  
Kombination bestehend aus:

1 x 3221A  
2 x 1101A

**Kombi Nr. 24T**

Applikation Metall titan  
Kombination bestehend aus:

1 x 3221T  
2 x 1101T

**Maße B/H/T in cm**

**321 / 182 / 55/24**

Metall anthrazit €

Metall titan €

**Extras**

**Typen-Nr.**

Vitrinen-Bel. \_\_\_\_\_

**9611**

Regal-Bel. \_\_\_\_\_

**2x 9812**

Akku-Einheit \_\_\_\_\_

**2x 0147**

**Kombi Nr. 26A**

Applikation Metall anthrazit  
Kombination bestehend aus:

1 x 1191A 1 x 4032A  
1 x 2071 1 x 6071A  
1 x 2191

**Kombi Nr. 26T**

Applikation Metall titan  
Kombination bestehend aus:

1 x 1191T 1 x 4032T  
1 x 2071 1 x 6071T  
1 x 2191

**Maße B/H/T in cm**

**305 / 207 / 44/20**

Metall anthrazit €

Metall titan €

**Extras**

**Typen-Nr.**

Glasboden-Bel. \_\_\_\_\_

**9621**

Paneel-Bel. \_\_\_\_\_

**9712**

Unterboden-Bel. \_\_\_\_\_

**9631**

Unterboden-Bel. \_\_\_\_\_

**9632**

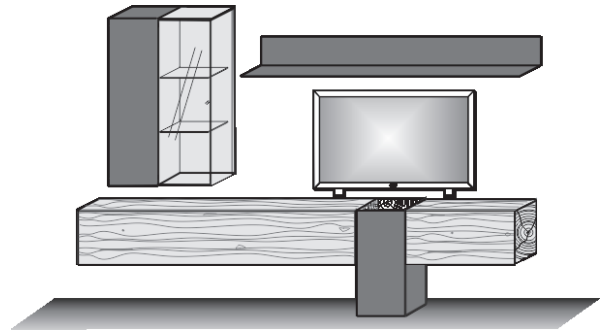

**Kombi Nr. 28**

Kombination bestehend aus:

1 x 0031 1 x 0038  
1 x 2161

**Maße B/H/T in cm**

**266 / 207 / 44/39**

Preis €

**Extras**

**Typen-Nr.**

Glasboden-Bel. \_\_\_\_\_

**9622**

Unterboden-Bel. \_\_\_\_\_

**9633**

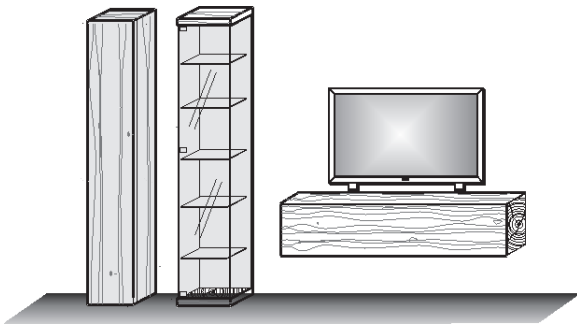

**Kombi Nr. 30A**

Applikation Metall anthrazit  
Kombination bestehend aus:

1 x 1151A 1 x 3271A  
1 x 6072A

**Kombi Nr. 30T**

Applikation Metall titan  
Kombination bestehend aus:

1 x 1151T 1 x 3271T  
1 x 6072T

**Maße B/H/T in cm**

**268 / 207 / 55/20**

Metall anthrazit €

Metall titan €

**Extras**

**Typen-Nr.**

Vitrinen-Bel. \_\_\_\_\_

**9611**

Glasboden-Bel. \_\_\_\_\_

**9621**

Paneel-Bel. \_\_\_\_\_

**9711**

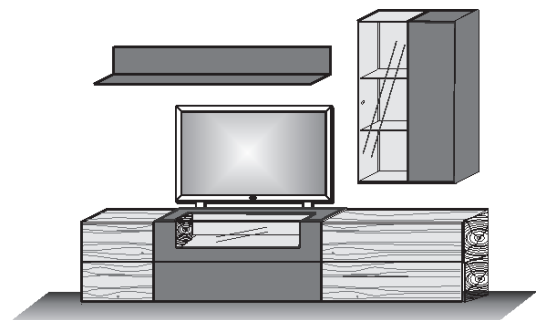

Konstruktionsbedingt sind die von uns eingesetzten LED Strips nicht austauschbar, da sie als Schutz vor elektrostatischer Entladung (ESD) und zur Kühlung der LED fest auf Trägerprofile wie z. B. Aluprofile aufgeklebt werden müssen. Somit gewähren wir eine durchgehend hohe Langlebigkeit unserer Leuchten. Technisch bedingte Modell- und Maßänderungen vorbehalten! Modelle gesetzlich geschützt! Aufgrund von unterschiedlichen Ausführungen und Funktionen können die angegebenen Maßangaben auf der AB im Einzelfall leicht variieren.

**Kombi Nr. 32A**

Applikation Metall anthrazit  
Kombination bestehend aus:

1 x 1151A 1 x 2151  
1 x 3221A

**Kombi Nr. 32T**

Applikation Metall titan  
Kombination bestehend aus:

1 x 1151T 1 x 2151  
1 x 3221T

**Maße B/H/T in cm** 300 / 185 / 55/20

Metall anthrazit €

Metall titan €

Extras	Typen-Nr.	
Vitrinen-Bel.	<b>9611</b>	_____
Vitrinen-Bel.	<b>9613</b>	_____
Unterboden-Bel.	<b>9633</b>	_____
Paneel-Bel.	<b>9711</b>	_____

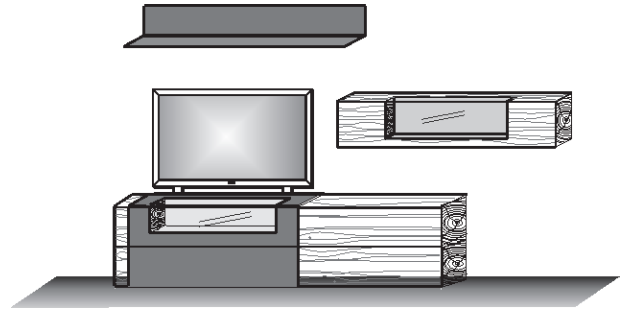

**Kombi Nr. 34A**

Applikation Metall anthrazit  
Kombination bestehend aus:

1 x 1041A 1 x 2071A  
1 x 6031 1 x 2161A  
1 x 1191A 1 x 4031

**Kombi Nr. 34T**

Applikation Metall titan  
Kombination bestehend aus:

1 x 1041T 1 x 2071T  
1 x 6031 1 x 2161T  
1 x 1191T 1 x 4031

**Maße B/H/T in cm** 266 / 207 / 44/20

Metall anthrazit €

Metall titan €

Extras	Typen-Nr.	
Unterboden-Bel.	<b>9633</b>	_____
Unterboden-Bel.	<b>9632</b>	_____
Paneel-Bel.	<b>9713</b>	_____
Paneel-Bel.	<b>9712</b>	_____

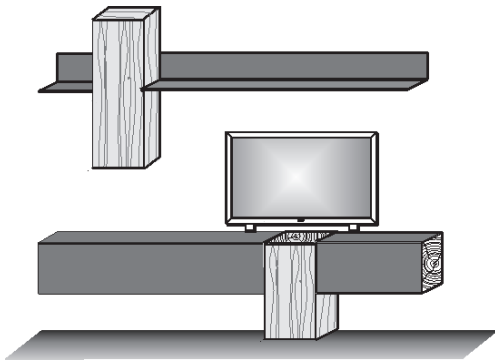

**Kombi Nr. 36A**

Applikation Metall anthrazit  
Kombination bestehend aus:

1 x 3211A 1 x 1102A  
2 x 1031A

**Kombi Nr. 36T**

Applikation Metall titan  
Kombination bestehend aus:

1 x 3211T 1 x 1102T  
2 x 1031T

**Maße B/H/T in cm** 288 / 189 / 55/24

Metall anthrazit €

Metall titan €

Extras	Typen-Nr.	
Vitrinen-Bel.	<b>9611</b>	_____
Regal-Bel.	<b>2x 9811</b>	_____
Regal-Bel.	<b>9812</b>	_____
Akku-Einheit	<b>3x 0147</b>	_____

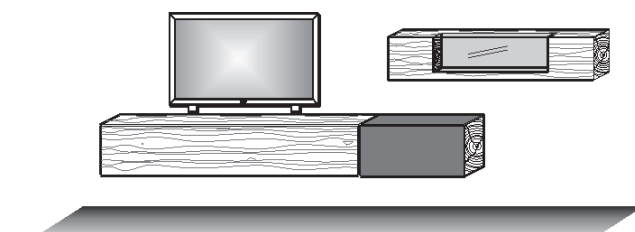
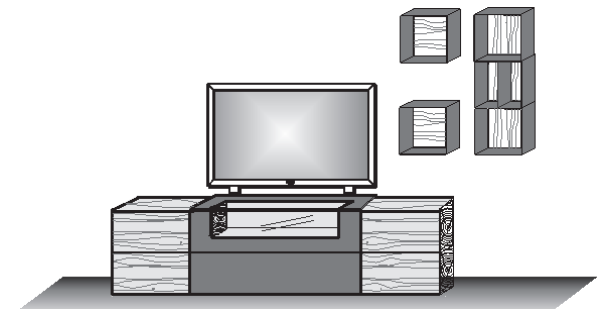

**Kombi Nr. 38A**

Applikation Metall anthrazit  
Kombination bestehend aus:

1 x 2151 1 x 2191  
1 x 2071A

**Kombi Nr. 38T**

Applikation Metall titan  
Kombination bestehend aus:

1 x 2151 1 x 2191  
1 x 2071T

**Maße B/H/T in cm** 346 / 135 / 39/34

Metall anthrazit €

Metall titan €

Extras	Typen-Nr.	
Unterboden-Bel.	<b>9631</b>	_____
Unterboden-Bel.	<b>9632</b>	_____
Vitrinen-Bel.	<b>9613</b>	_____
Unterboden-Bel.	<b>9633</b>	_____

Konstruktionsbedingt sind die von uns eingesetzten LED Strips nicht austauschbar, da sie als Schutz vor elektrostatischer Entladung (ESD) und zur Kühlung der LED fest auf Trägerprofile wie z. B. Aluprofile aufgeklebt werden müssen. Somit gewähren wir eine durchgehend hohe Langlebigkeit unserer Leuchten. Technisch bedingte Modell- und Maßänderungen vorbehalten! Modelle gesetzlich geschützt! Aufgrund von unterschiedlichen Ausführungen und Funktionen können die angegebenen Maßangaben auf der AB im Einzelfall leicht variieren.

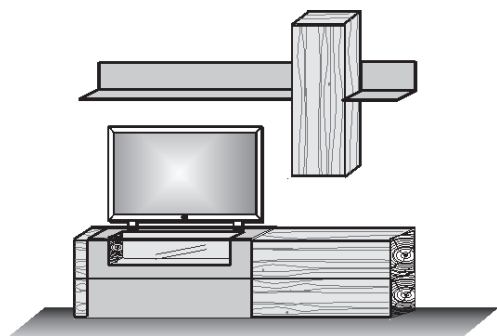

**Kombi Nr. 40A**  
Applikation Metall anthrazit  
Kombination bestehend aus:

1 x 1041A 1 x 6032  
1 x 3221A 1 x 1151A

**Kombi Nr. 40T**  
Applikation Metall titan  
Kombination bestehend aus:

1 x 1041T 1 x 6032  
1 x 3221T 1 x 1151T

**Maße B/H/T in cm** 223 / 207 / 55/20

Metall anthrazit €

Metall titan €

Extras	Typen-Nr.	
Vitrinen-Bel.	9611	
Paneel-Bel.	9711	
Paneel-Bel.	9713	

**Kombi Nr. 42A**

Applikation Metall anthrazit  
Kombination bestehend aus:

1 x 3221A  
1 x 6052A

**Kombi Nr. 42T**

Applikation Metall titan  
Kombination bestehend aus:

1 x 3221T  
1 x 6052T

**Maße B/H/T in cm** 261 / 160 / 55/22

Metall anthrazit €

Metall titan €

Extras	Typen-Nr.	
Vitrinen-Bel.	9611	
Indirekte Bel.	9721	

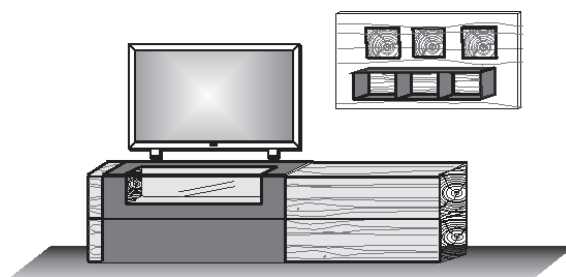

**Exklusiv!**

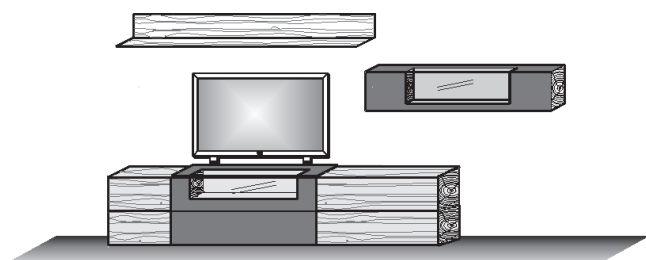

**Kombi Nr. E44A**

Applikation Metall anthrazit  
Kombination bestehend aus:

1 x 3271A 1 x 1181  
1 x 2151A

**Maße B/H/T in cm** 346 / 185 / 55/21

**Preis €**

Extras	Typen-Nr.	
Paneel-Bel.	9732	
Vitrinen-Bel.	9611	
Vitrinen-Bel.	9613	
Unterboden-Bel.	9633	

**Kombi Nr. E48T**

Applikation Metall titan  
Kombination bestehend aus:

1 x 2071T 1 x 4031  
1 x 2191T 1 x 6033

**Maße B/H/T in cm** 304 / 207 / 39/35







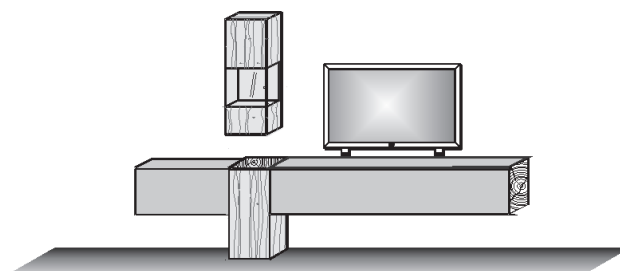





**Preis €**

Extras	Typen-Nr.	
Unterboden-Bel.	9631	
Unterboden-Bel.	9632	
Vitrinen-Bel.	9641	

**Exklusiv!**

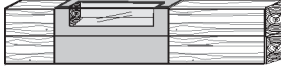
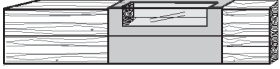
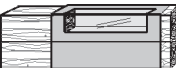
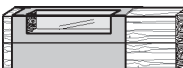

Konstruktionsbedingt sind die von uns eingesetzten LED Strips nicht austauschbar, da sie als Schutz vor elektrostatischer Entladung (ESD) und zur Kühlung der LED fest auf Trägerprofile wie z. B. Aluprofile aufgeklebt werden müssen. Somit gewähren wir eine durchgehend hohe Langlebigkeit unserer Leuchten. Technisch bedingte Modell- und Maßänderungen vorbehalten! Modelle gesetzlich geschützt! Aufgrund von unterschiedlichen Ausführungen und Funktionen können die angegebenen Maßangaben auf der AB im Einzelfall leicht variieren.

<b>Applikation Metall anthrazit</b>	<b>Lowboard</b> Kopfseiten Hirnholzscheiben 1 Klappe Metall anthrazit mit Glasausschnitt 1 Schubkasten Metall anthrazit 1 Spiegelboden	<b>Lowboard</b> Kopfseiten Hirnholzscheiben 2 Holztüren 1 Klappe Metall anthrazit mit Glasausschnitt 1 Schubkasten Metall anthrazit 1 Spiegelboden 2 Einlegeböden	<b>Lowboard</b> Kopfseiten Hirnholzscheiben 1 Holztür links 1 Einlegeboden 1 Klappe Metall anthrazit mit Glasausschnitt 1 Schubkasten Metall anthrazit 2 Schubkästen Holz 1 Spiegelboden	<b>Lowboard</b> Kopfseiten Hirnholzscheiben 2 Schubkästen Holz 1 Klappe Metall anthrazit mit Glasausschnitt 1 Schubkasten Metall anthrazit 1 Holztür rechts 1 Einlegeboden 1 Spiegelboden
	MP Vitr.-Bel. 1 x 9611	MP Vitr.-Bel. 1 x 9611	MP Vitr.-Bel. 1 x 9611	MP Vitr.-Bel. 1 x 9611
				
	<b>Maße in cm</b> B 130 H 60 T 55	<b>Maße in cm</b> B 220 H 60 T 55	<b>Maße in cm</b> B 268 H 60 T 55	<b>Maße in cm</b> B 268 H 60 T 55
<b>Typen-Nr.</b> 3131A	<b>Typen-Nr.</b> 3211A	<b>Typen-Nr.</b> 3271A	<b>Typen-Nr.</b> 3272A	
<b>Applikation Metall anthrazit</b>	<b>Lowboard</b> Kopfseiten Hirnholzscheiben 1 Holztür links 1 Klappe Metall anthrazit mit Glasausschnitt 1 Schubkasten Metall anthrazit 1 Spiegelboden 1 Einlegeboden	<b>Lowboard</b> Kopfseiten Hirnholzscheiben 1 Klappe Metall anthrazit mit Glasausschnitt 1 Schubkasten Metall anthrazit 1 Spiegelboden 1 Holztür rechts 1 Einlegeboden	<b>Lowboard</b> Kopfseiten Hirnholzscheiben 1 Klappe Metall anthrazit mit Glasausschnitt 1 Schubkasten Metall anthrazit 2 Schubkästen Holz 1 Spiegelboden	<b>Lowboard</b> Kopfseiten Hirnholzscheiben 2 Schubkästen Holz 1 Klappe Metall anthrazit mit Glasausschnitt 1 Schubkasten Metall anthrazit 1 Spiegelboden
	MP Vitr.-Bel. 1 x 9611	MP Vitr.-Bel. 1 x 9611	MP Vitr.-Bel. 1 x 9611	MP Vitr.-Bel. 1 x 9611
				
	<b>Maße in cm</b> B 175 H 60 T 55	<b>Maße in cm</b> B 175 H 60 T 55	<b>Maße in cm</b> B 223 H 60 T 55	<b>Maße in cm</b> B 223 H 60 T 55
<b>Typen-Nr.</b> 3171A	<b>Typen-Nr.</b> 3172A	<b>Typen-Nr.</b> 3221A	<b>Typen-Nr.</b> 3222A	
<b>Applikation Metall titan</b>	<b>Lowboard</b> Kopfseiten Hirnholzscheiben 1 Klappe Metall titan mit Glasausschnitt 1 Schubkasten Metall titan 1 Spiegelboden	<b>Lowboard</b> Kopfseiten Hirnholzscheiben 2 Holztüren 1 Klappe Metall titan mit Glasausschnitt 1 Schubkasten Metall titan 1 Spiegelboden 2 Einlegeböden	<b>Lowboard</b> Kopfseiten Hirnholzscheiben 1 Holztür links 1 Einlegeboden 1 Klappe Metall titan mit Glasausschnitt 1 Schubkasten Metall titan 2 Schubkästen Holz 1 Spiegelboden	<b>Lowboard</b> Kopfseiten Hirnholzscheiben 2 Schubkästen Holz 1 Klappe Metall titan mit Glasausschnitt 1 Schubkasten Metall titan 1 Holztür rechts 1 Einlegeboden 1 Spiegelboden
	MP Vitr.-Bel. 1 x 9611	MP Vitr.-Bel. 1 x 9611	MP Vitr.-Bel. 1 x 9611	MP Vitr.-Bel. 1 x 9611
				
	<b>Maße in cm</b> B 130 H 60 T 55	<b>Maße in cm</b> B 220 H 60 T 55	<b>Maße in cm</b> B 268 H 60 T 55	<b>Maße in cm</b> B 268 H 60 T 55
<b>Typen-Nr.</b> 3131T	<b>Typen-Nr.</b> 3211T	<b>Typen-Nr.</b> 3271T	<b>Typen-Nr.</b> 3272T	
<b>Applikation Metall titan</b>	<b>Lowboard</b> Kopfseiten Hirnholzscheiben 1 Holztür links 1 Klappe Metall titan mit Glasausschnitt 1 Schubkasten Metall titan 1 Spiegelboden 1 Einlegeboden	<b>Lowboard</b> Kopfseiten Hirnholzscheiben 1 Klappe Metall titan mit Glasausschnitt 1 Schubkasten Metall titan 1 Spiegelboden 1 Holztür rechts 1 Einlegeboden	<b>Lowboard</b> Kopfseiten Hirnholzscheiben 1 Klappe Metall titan mit Glasausschnitt 1 Schubkasten Metall titan 2 Schubkästen Holz 1 Spiegelboden	<b>Lowboard</b> Kopfseiten Hirnholzscheiben 2 Schubkästen Holz 1 Klappe Metall titan mit Glasausschnitt 1 Schubkasten Metall titan 1 Spiegelboden
	MP Vitr.-Bel. 1 x 9611	MP Vitr.-Bel. 1 x 9611	MP Vitr.-Bel. 1 x 9611	MP Vitr.-Bel. 1 x 9611
				
	<b>Maße in cm</b> B 175 H 60 T 55	<b>Maße in cm</b> B 175 H 60 T 55	<b>Maße in cm</b> B 223 H 60 T 55	<b>Maße in cm</b> B 223 H 60 T 55
<b>Typen-Nr.</b> 3171T	<b>Typen-Nr.</b> 3172T	<b>Typen-Nr.</b> 3221T	<b>Typen-Nr.</b> 3222T	

Konstruktionsbedingt sind die von uns eingesetzten LED Strips nicht austauschbar, da sie als Schutz vor elektrostatischer Entladung (ESD) und zur Kühlung der LED fest auf Trägerprofile wie z. B. Aluprofile aufgeklebt werden müssen. Somit gewähren wir eine durchgehend hohe Langlebigkeit unserer Leuchten. Technisch bedingte Modell- und Maßänderungen vorbehalten! Modelle gesetzlich geschützt! Aufgrund von unterschiedlichen Ausführungen und Funktionen können die angegebenen Maßangaben auf der AB im Einzelfall leicht variieren.



**Lowboard**

Kopfseiten Hirnholzscheiben  
4 Schubkästen Holz  
1 Klappe Metall anthrazit  
mit Glasausschnitt  
1 Schubkasten Metall anthrazit  
1 Spiegelboden

**Kabelkanal**

anthrazit lackiert  
zur verdeckten Kabelführung  
individuell kürzbar

**Applikation  
Metall  
anthrazit**

A

MP Vitr.-Bel.  
1 x 9611

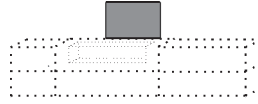
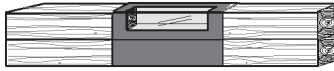

Maße in cm B 316 H 60 T 55

B 38 H 50 T 5

Typen-Nr. 3311A

3031A

Preis € 2961,-

54,-

**Lowboard**

Kopfseiten Hirnholzscheiben  
4 Schubkästen Holz  
1 Klappe Metall titan  
mit Glasausschnitt  
1 Schubkasten Metall titan  
1 Spiegelboden

**Kabelkanal**

titan lackiert  
zur verdeckten Kabelführung  
individuell kürzbar

**Hängeelement**

Korpus Holz  
Kopfseiten Hirnholzscheiben  
1 Holzklappe mit Glasausschnitt  
1 Spiegelboden

**Kabelkanal**

Kerneiche Umato  
zur verdeckten Kabelführung  
individuell kürzbar

**Applikation  
Metall  
titan**

T

MP Vitr.-Bel.  
1 x 9611

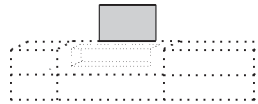

MP Vitr.-Bel.  
1 x 9613

MP Unterboden-Bel.  
1 x 9633

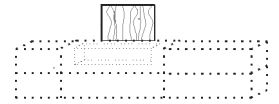
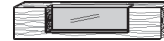

Maße in cm B 316 H 60 T 55

B 38 H 50 T 5

B 154 H 33 T 34

B 38 H 50 T 5

Typen-Nr. 3311T

3031T

2151

3031



Konstruktionsbedingt sind die von uns eingesetzten LED Strips nicht austauschbar, da sie als Schutz vor elektrostatischer Entladung (ESD) und zur Kühlung der LED fest auf Trägerprofile wie z. B. Aluprofile aufgeklebt werden müssen. Somit gewähren wir eine durchgehend hohe Langlebigkeit unserer Leuchten. Technisch bedingte Modell- und Maßänderungen vorbehalten! Modelle gesetzlich geschützt! Aufgrund von unterschiedlichen Ausführungen und Funktionen können die angegebenen Maßangaben auf der AB im Einzelfall leicht variieren.

**Hängelowboard**  
Korpus Holz  
Kopfseiten Hirnholzscheiben  
1 Holzklappe  
1 Einlegeboden

**Hängelowboard**  
Korpus Holz  
Kopfseiten Hirnholzscheiben  
1 Holzklappe  
1 Einlegeboden

**Hängelowboard**  
Korpus Holz  
Kopfseiten Hirnholzscheiben  
1 Holzklappe

**Standelement li./ re.**  
Deckblatt Hirnholzscheiben  
Korpus Holz  
1 Holztür  
1 Einlegeboden

MP Unterboden-Bel.  
1 x 9631



MP Unterboden-Bel.  
1 x 9633

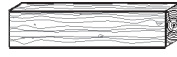

MP Unterboden-Bel.  
1 x 9632



**Maße in cm** B 192 H 38 T 39  
**Typen-Nr.** 2191

**Maße in cm** B 154 H 38 T 39  
**Typen-Nr.** 2161

**Maße in cm** B 74 H 38 T 39  
**Typen-Nr.** 2071

**Maße in cm** B 38 H 73 T 44  
**Typen-Nr.** 4031 li. 4032 re.

**Hängelowboard**  
Korpus Metall anthrazit  
Kopfseiten Hirnholzscheiben  
1 Metallklappe anthrazit  
1 Einlegeboden

**Hängelowboard**  
Korpus Metall anthrazit  
Kopfseiten Hirnholzscheiben  
1 Metallklappe anthrazit  
1 Einlegeboden

**Hängelowboard**  
Korpus Metall anthrazit  
Kopfseiten Hirnholzscheiben  
1 Metallklappe anthrazit

**Standelement li./ re.**  
Deckblatt Hirnholzscheiben  
Korpus Metall anthrazit  
1 Tür Metall anthrazit  
1 Einlegeboden

**Applikation  
Metall  
anthrazit**

MP Unterboden-Bel.  
1 x 9631



MP Unterboden-Bel.  
1 x 9633



MP Unterboden-Bel.  
1 x 9632



A

**Maße in cm** B 192 H 38 T 39  
**Typen-Nr.** 2191A

**Maße in cm** B 154 H 38 T 39  
**Typen-Nr.** 2161A

**Maße in cm** B 74 H 38 T 39  
**Typen-Nr.** 2071A

**Maße in cm** B 38 H 73 T 44  
**Typen-Nr.** 4031A li. 4032A re.

**Hängelowboard**  
Korpus Metall titan  
Kopfseiten Hirnholzscheiben  
1 Metallklappe titan  
1 Einlegeboden

**Hängelowboard**  
Korpus Metall titan  
Kopfseiten Hirnholzscheiben  
1 Metallklappe titan  
1 Einlegeboden

**Hängelowboard**  
Korpus Metall titan  
Kopfseiten Hirnholzscheiben  
1 Metallklappe titan

**Standelement li./ re.**  
Deckblatt Hirnholzscheiben  
Korpus Metall titan  
1 Tür Metall titan  
1 Einlegeboden

**Applikation  
Metall  
titan**

MP Unterboden-Bel.  
1 x 9631



MP Unterboden-Bel.  
1 x 9633



MP Unterboden-Bel.  
1 x 9632



T

**Maße in cm** B 192 H 38 T 39  
**Typen-Nr.** 2191T

**Maße in cm** B 154 H 38 T 39  
**Typen-Nr.** 2161T

**Maße in cm** B 74 H 38 T 39  
**Typen-Nr.** 2071T

**Maße in cm** B 38 H 73 T 44  
**Typen-Nr.** 4031T 4032T

**Standvitrine li./ re.**  
Rückwand Riffholz  
1 Holz-/Glastür  
2 Holzböden  
1 Holzeinlegeboden  
2 Glaseinlegeböden

**Exklusiv!**

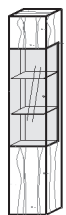

MP Vitr.-Bel.  
1 x 9623

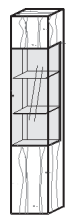

**Hängeelement li./ re.**  
Korpus Holz  
Rückwand Riffholz  
1 Holz-/Glastür  
2 Holzböden

**Exklusiv!**



MP Vitr.-Bel.  
1 x 9641



**Hängeelement**  
Korpus Metall anthrazit  
Kopfseiten Hirnholzscheiben  
1 Metallklappe anthrazit  
mit Glasausschnitt  
1 Spiegelboden

**Exklusiv!**



MP Vitr.-Bel.  
1 x 9613

MP Unterboden-Bel.  
1 x 9633

**Hängeelement**  
Korpus Holz  
Kopfseiten Hirnholzscheiben  
1 Holzklappe mit Glasausschnitt  
1 Spiegelboden

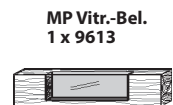

MP Vitr.-Bel.  
1 x 9613

MP Unterboden-Bel.  
1 x 9633

**Maße in cm** B 38 H 207 T 44  
**Typen-Nr.** 0041 li. 0042 re.

**Maße in cm** B 38 H 106 T 35  
**Typen-Nr.** 6033 li. 6034 re.

**Maße in cm** B 154 H 33 T 34  
**Typen-Nr.** 2151A

**Maße in cm** B 154 H 33 T 34  
**Typen-Nr.** 2151

Konstruktionsbedingt sind die von uns eingesetzten LED Strips nicht austauschbar, da sie als Schutz vor elektrostatischer Entladung (ESD) und zur Kühlung der LED fest auf Trägerprofile wie z. B. Aluprofile aufgeklebt werden müssen. Somit gewähren wir eine durchgehend hohe Langlebigkeit unserer Leuchten. Technisch bedingte Modell- und Maßänderungen vorbehalten! Modelle gesetzlich geschützt! Aufgrund von unterschiedlichen Ausführungen und Funktionen können die angegebenen Maßangaben auf der AB im Einzelfall leicht variieren.

**Sideboard**

- Kopfseiten Hirnholzscheiben
- 1 Holzklappe mit Glasausschnitt
- 1 Schubkasten Holz
- 1 Holztür
- 1 Spiegelboden
- 1 Holzeinlegeboden

MP Vitr.-Bel.  
1 x 9612

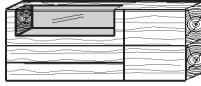

<b>Maße in cm</b>	B 183 H 75 T 44
<b>Typen-Nr.</b>	4181

**Highboard**

- Rückwand Riffholz
- 1 Holzklappe mit Glasausschnitt
- 3 Holztüren
- 1 Schubkasten Holz
- 1 Spiegelboden
- 3 Holzeinlegeböden

MP Vitr.-Bel.  
1 x 9614

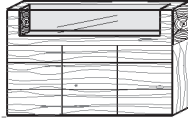

<b>Maße in cm</b>	B 173 H 113 T 44
<b>Typen-Nr.</b>	6171



**Applikation  
Metall  
anthrazit**

A

**Sideboard**

- Kopfseiten Hirnholzscheiben
- 1 Klappe Metall anthrazit mit Glasausschnitt
- 1 Schubkasten Metall anthrazit
- 1 Tür Metall anthrazit
- 1 Spiegelboden
- 1 Holzeinlegeboden

MP Vitr.-Bel.  
1 x 9612



<b>Maße in cm</b>	B 183 H 75 T 44
<b>Typen-Nr.</b>	4181A

**Highboard**

- Rückwand Riffholz
- 2 Glastüren
- 1 Schubkasten Metall anthrazit
- 2 Türen Metall anthrazit
- 4 Glasböden
- 2 Holzeinlegeböden

MP Glasboden-Bel.  
1 x 9622

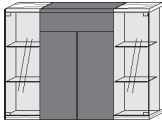

<b>Maße in cm</b>	B 152 H 113 T 44
<b>Typen-Nr.</b>	6151A

**Regalkombination**

- bestehend aus:
- 3 x 1031A 1 x 0031
- 3 x 1101A

auch spiegelbildlich möglich

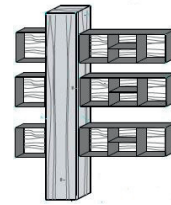

MP Regal-Bel.  
3 x 9811

MP Regal-Bel.  
3 x 9812

<b>Maße in cm</b>	B 174 H 207 T 44
<b>Typen-Nr.</b>	V98A

**Applikation  
Metall  
titan**

T

**Sideboard**

- Kopfseiten Hirnholzscheiben
- 1 Klappe Metall titan mit Glasausschnitt
- 1 Schubkasten Metall titan
- 1 Tür Metall titan
- 1 Spiegelboden
- 1 Holzeinlegeboden

MP Vitr.-Bel.  
1 x 9612



<b>Maße in cm</b>	B 183 H 75 T 44
<b>Typen-Nr.</b>	4181T

**Highboard**

- Rückwand Riffholz
- 2 Glastüren
- 1 Schubkasten Metall titan
- 2 Türen Metall titan
- 4 Glasböden
- 2 Holzeinlegeböden

MP Glasboden-Bel.  
1 x 9622

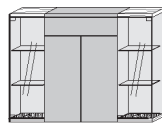

<b>Maße in cm</b>	B 152 H 113 T 44
<b>Typen-Nr.</b>	6151T

**Regalkombination**

- bestehend aus:
- 3 x 1031T 1 x 0031
- 3 x 1101T

auch spiegelbildlich möglich

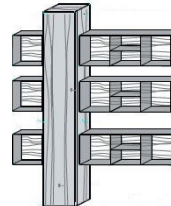

MP Regal-Bel.  
3 x 9811

MP Regal-Bel.  
3 x 9812

<b>Maße in cm</b>	B 174 H 207 T 44
<b>Typen-Nr.</b>	V98T

**Pflegeanleitung:**



**Füße**

- Metall anthrazit
- für Typen:
- 4181
- 4181A
- 4181T



<b>Maße in cm</b>	B 12 H 13 T 41
<b>Typen-Nr.</b>	1045



Konstruktionsbedingt sind die von uns eingesetzten LED Strips nicht austauschbar, da sie als Schutz vor elektrostatischer Entladung (ESD) und zur Kühlung der LED fest auf Trägerprofile wie z. B. Aluprofile aufgeklebt werden müssen. Somit gewähren wir eine durchgehend hohe Langlebigkeit unserer Leuchten. Technisch bedingte Modell- und Maßänderungen vorbehalten! Modelle gesetzlich geschützt! Aufgrund von unterschiedlichen Ausführungen und Funktionen können die angegebenen Maßangaben auf der AB im Einzelfall leicht variieren.

**Standelement li./ re.**  
**Korpus Holz**  
1 Holztür  
2 Holzböden  
2 Holzeinlegeböden



**Maße in cm** B 33 H 207 T 44

**Typen-Nr.** 0031 li.

**Standelement li./ re.**  
Korpus Parsolglas  
Rückwand Riffholz  
1 Glastür  
5 Glaseinlegeböden



MP Glasbo-  
den-Bel.  
1 x 9622

**Maße in cm** B 39 H 207 T 44

**Typen-Nr.** 0032 re. 0038 li. 0039 re.

**Hängeelement li./ re.**  
Korpus Holz  
1 Holztür  
2 Holzeinlegeböden



**Maße in cm** B 38 H 106 T 35

**Typen-Nr.** 6031 li. 6032 re.



**Applikation  
Metall  
anthrazit**

A

**Standvitrine li.**  
Rückwand Riffholz  
1 Holz-/ Glastür Metall anthrazit  
2 Holzböden  
2 Holzeinlegeböden  
5 Glaseinlegeböden

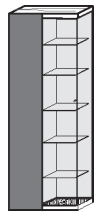

MP Glasbo-  
den-Bel.  
1 x 9622

**Maße in cm** B 72 H 207 T 39

**Typen-Nr.** 0071A li.

**Standvitrine re.**  
Rückwand Riffholz  
1 Holz-/ Glastür Metall anthrazit  
2 Holzböden  
2 Holzeinlegeböden  
5 Glaseinlegeböden

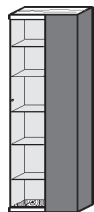

MP Glasbo-  
den-Bel.  
1 x 9622

**Maße in cm** B 72 H 207 T 39

**Typen-Nr.** 0072A re.

**Hängeelement li./ re.**  
Rückwand Riffholz  
1 Holz-/ Glastür Metall anthrazit  
2 Holzeinlegeböden  
2 Glasböden

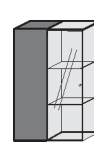

MP Glasbo-  
den-Bel.  
1 x 9621

**Maße in cm** B 72 H 106 T 35

**Typen-Nr.** 6071A li.

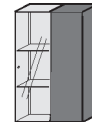

**Typen-Nr.** 6072A re.

**Wandpaneel**  
Rückwand Holz  
mit Hirnholz-Applikation  
1 Metallregal anthrazit

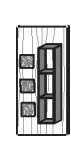

MP Indirekte Bel.  
1 x 9721

**Maße in cm** B /H58 H /B 106 T 22

**Typen-Nr.** 6051A



**Typen-Nr.** 6052A

**Applikation  
Metall  
titan**

T

**Standvitrine li.**  
Rückwand Riffholz  
1 Holz-/ Glastür Metall titan  
2 Holzböden  
2 Holzeinlegeböden  
5 Glaseinlegeböden

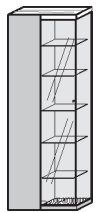

MP Glasbo-  
den-Bel.  
1 x 9622

**Maße in cm** B 72 H 207 T 39

**Typen-Nr.** 0071T li.

**Standvitrine re.**  
Rückwand Riffholz  
1 Holz-/ Glastür Metall titan  
2 Holzböden  
2 Holzeinlegeböden  
5 Glaseinlegeböden

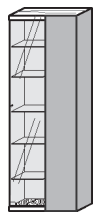

MP Glasbo-  
den-Bel.  
1 x 9622

**Maße in cm** B 72 H 207 T 39

**Typen-Nr.** 0072T re.

**Hängeelement li./ re.**  
Rückwand Riffholz  
1 Holz-/ Glastür Metall titan  
2 Holzeinlegeböden  
2 Glasböden

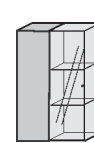

MP Glasbo-  
den-Bel.  
1 x 9621

**Maße in cm** B 72 H 106 T 35

**Typen-Nr.** 6071T li.

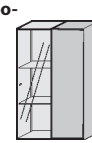

**Typen-Nr.** 6072T re.

**Wandpaneel**  
Rückwand Holz  
mit Hirnholz-Applikation  
1 Metallregal titan

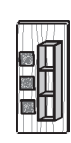

MP Indirekte Bel.  
1 x 9721

**Maße in cm** B /H58 H /B 106 T 22

**Typen-Nr.** 6051T



**Typen-Nr.** 6052T



**Zeitloses Design liegt in unserer Natur.**

Konstruktionsbedingt sind die von uns eingesetzten LED Strips nicht austauschbar, da sie als Schutz vor elektrostatischer Entladung (ESD) und zur Kühlung der LED fest auf Trägerprofile wie z. B. Aluprofile aufgeklebt werden müssen. Somit gewähren wir eine durchgehend hohe Langlebigkeit unserer Leuchten. Technisch bedingte Modell- und Maßänderungen vorbehalten! Modelle gesetzlich geschützt! Aufgrund von unterschiedlichen Ausführungen und Funktionen können die angegebenen Maßangaben auf der AB im Einzelfall leicht variieren.

**Wandpaneel**  
Rückwand Riffholz  
1 Holzablageboden

**Wandpaneel**  
Rückwand Riffholz  
1 Holzablageboden

**MP Paneel-Bel.**  
1 x 9731

**MP Paneel-Bel.**  
1 x 9732



**Maße in cm** B 154 H 21 T 24

**Maße in cm** B 184 H 21 T 24

**Typen-Nr.** 1151

**Typen-Nr.** 1181



**Wandpaneel**  
Metall anthrazit

**Wandpaneel**  
Metall anthrazit

**Regal**  
Metall anthrazit  
Rückwand Riffholz

**Regal**  
Metall anthrazit  
Rückwand Riffholz

**Applikation**  
**Metall**  
**anthrazit**

**MP Paneel-Bel.**  
1 x 9711

**MP Paneel-Bel.**  
1 x 9712

**MP Regal-Bel.**  
1 x 9811

**MP Regal-Bel.**  
1 x 9812



**A**

**MP Akku-Einheit**  
1 x 0147  
Brenndauer  
ca. 40 h

**MP Akku-Einheit**  
1 x 0147  
Brenndauer  
ca. 12 h

**Maße in cm** B 154 H 19 T 20

**Maße in cm** B 192 H 19 T 20

**Maße in cm** B 35 H 35 T 24

**Maße in cm** B /H 106 H /B 35 T 24

**Typen-Nr.** 1151A

**Typen-Nr.** 1191A

**Typen-Nr.** 1031A

**Typen-Nr.** 1101A

**Typen-Nr.** 1102A

**Wandpaneel**  
Metall titan

**Wandpaneel**  
Metall titan

**Regal**  
Metall titan  
Rückwand Riffholz

**Regal**  
Metall titan  
Rückwand Riffholz

**Applikation**  
**Metall**  
**titan**

**MP Paneel-Bel.**  
1 x 9711

**MP Paneel-Bel.**  
1 x 9712

**MP Regal-Bel.**  
1 x 9811

**MP Regal-Bel.**  
1 x 9812

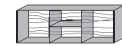

**T**

**MP Akku-Einheit**  
1 x 0147  
Brenndauer  
ca. 40 h

**MP Akku-Einheit**  
1 x 0147  
Brenndauer  
ca. 12 h

**Maße in cm** B 154 H 19 T 20

**Maße in cm** B 192 H 19 T 20

**Maße in cm** B 35 H 35 T 24

**Maße in cm** B /H 106 H /B 35 T 24

**Typen-Nr.** 1151T

**Typen-Nr.** 1191T

**Typen-Nr.** 1031T

**Typen-Nr.** 1101T

**Typen-Nr.** 1102T

**Applikation**  
**Metall**  
**anthrazit**

**Wandpaneel**  
Metall anthrazit

**Wandpaneel**  
Metall titan

**A**

**Applikation**  
**Metall**  
**titan**

**MP Paneel-Bel.**  
1 x 9713

**MP Paneel-Bel.**  
1 x 9713



**T**

**Maße in cm** B 35 H 19 T 20

**Maße in cm** B 35 H 19 T 20

**Typen-Nr.** 1041A

**Typen-Nr.** 1041T



**BIS ZU 5 JAHRE GARANTIE**

**Als Ausdruck des Vertrauens in die Qualität unserer Produkte gewähren wir eine fünfjährige Hersteller-Garantie auf alle HARTMANN Möbel.**

**Vitrinen-Bel.  
4,4 Watt**

Für Typen:

3131A/3131T 3211A/3211T  
3271A/3271T 3272A/3272T  
3172A/3172T 3171A/3171T  
3221A/3221T 3222A/3222T  
3311A/3311TDiese Leuchte enthält eine eingebaute, nicht austauschbare LED-Lampe der Energieeffizienzklasse F  
Halemeier 100098022, 3465311**Maße in cm**

B 93

**Typen-Nr.****9611****Vitrinen-Bel.  
4,4 Watt**

Für Typen:

4181  
4181A  
4181TDiese Leuchte enthält eine eingebaute, nicht austauschbare LED-Lampe der Energieeffizienzklasse F  
Halemeier 100098023, 3465312

B 96

**9612****Vitrinen-Bel.  
4,56 Watt**

Für Type:

2151

Diese Leuchte enthält eine eingebaute, nicht austauschbare LED-Lampe der Energieeffizienzklasse F  
Halemeier 100098024, 3465313

B 101

**9613****Vitrinen-Bel.  
6,72 Watt**

Für Type:

6171

Diese Leuchte enthält eine eingebaute, nicht austauschbare LED-Lampe der Energieeffizienzklasse F  
Halemeier 100098025, 3465314

B 143

**9614****Glasboden-Bel.  
4,8 Watt**

Für Typen:

6071A 6071T  
6072A 6072TDiese Leuchte enthält eine eingebaute, nicht austauschbare LED-Lampe der Energieeffizienzklasse F  
Halemeier 100098026, 3465315**Maße in cm**

B 29

**Typen-Nr.****9621****Glasboden-Bel.  
1,2 Watt**

Für Typen:

0071A/0071T 6151A/6151T  
0072A/0072T 0038/0039Diese Leuchte enthält eine eingebaute, nicht austauschbare LED-Lampe der Energieeffizienzklasse F  
Halemeier 100098026, 3465315

B 29

**9622****Unterboden-Bel.  
8,88 Watt**

Für Typen:

2191  
2191A  
2191TDiese Leuchte enthält eine eingebaute, nicht austauschbare LED-Lampe der Energieeffizienzklasse F  
Halemeier 100098507, 3465411

B 187

**9631****Unterboden-Bel.  
3,12 Watt**

Für Typen:

2071  
2071A  
2071TDiese Leuchte enthält eine eingebaute, nicht austauschbare LED-Lampe der Energieeffizienzklasse F  
Halemeier 100098509, 3465413

B 70

**9632****Unterboden-Bel.  
6,96 Watt**

Für Typen:

2151 2161  
2161A 2161TDiese Leuchte enthält eine eingebaute, nicht austauschbare LED-Lampe der Energieeffizienzklasse F  
Halemeier 100098508, 3465412**Maße in cm**

B 150

**Typen-Nr.****9633****Paneel-Bel.  
6,24 Watt**

Für Typen:

1151A  
1151TDiese Leuchte enthält eine eingebaute, nicht austauschbare LED-Lampe der Energieeffizienzklasse F  
Halemeier 100094050, 3437612

B 131

**9711****Paneel-Bel.  
8,16 Watt**

Für Typen:

1191A  
1191TDiese Leuchte enthält eine eingebaute, nicht austauschbare LED-Lampe der Energieeffizienzklasse F  
Halemeier 100094049, 3437611

B 171

**9712****Paneel-Bel.  
1,44 Watt**

Für Typen:

1041A  
1041TDiese Leuchte enthält eine eingebaute, nicht austauschbare LED-Lampe der Energieeffizienzklasse F  
Halemeier 100094051, 3437613**Maße in cm**

B 30

**Typen-Nr.****9713****Indirekte Bel.  
9,6 Watt**

Für Typen:

6051A 6051T  
6052A 6052TDiese Leuchte enthält eine eingebaute, nicht austauschbare LED-Lampe der Energieeffizienzklasse F  
Halemeier 100095121, 4095311

H 115

**9721****Paneel-Bel.  
6,96 Watt**

Für Typen:

1151

Diese Leuchte enthält eine eingebaute, nicht austauschbare LED-Lampe der Energieeffizienzklasse F  
Halemeier 100098508, 3465412

B 150

**9731****Paneel-Bel.  
8,4 Watt**

Für Typen:

1181

Diese Leuchte enthält eine eingebaute, nicht austauschbare LED-Lampe der Energieeffizienzklasse F  
Halemeier 100098510, 3465414

B 179

**9732**

Konstruktionsbedingt sind die von uns eingesetzten LED Strips nicht austauschbar, da sie als Schutz vor elektrostatischer Entladung (ESD) und zur Kühlung der LED fest auf Trägerprofile wie z. B. Aluprofile aufgeklebt werden müssen. Somit gewähren wir eine durchgehend hohe Langlebigkeit unserer Leuchten. Technisch bedingte Modell- und Maßänderungen vorbehalten! Modelle gesetzlich geschützt! Aufgrund von unterschiedlichen Ausführungen und Funktionen können die angegebenen Maßangaben auf der AB im Einzelfall leicht variieren.

**Regal-Bel.**  
**2,88 Watt**  
Für Typen:  
1031A  
1031T

Diese Leuchte enthält eine eingebaute, nicht austauschbare LED-Lampe der Energieeffizienzklasse F  
Halemeier 100095122, 4095312



Maße in cm

B 34

Typen-Nr.

9811

**Regal-Bel.**  
**9,6 Watt**  
Für Typen:  
1101A 1101T  
1102A 1102T

Diese Leuchte enthält eine eingebaute, nicht austauschbare LED-Lampe der Energieeffizienzklasse F  
halemeier 100095123, 4095313



B 105

9812

**Akku-Einheit**  
bestehend aus:  
12V-Lithium-Akku und Ladegerät

Für Typen:  
1031A 1031T  
1101A 1101T  
1102A 1102T

Brenndauer modellabhängig

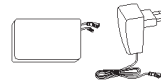

0147

**Steckdosenleiste**  
Funkfernswitcher Fuß oder Hand  
Zwei Steckdosen mit Dauerstrom/  
Vier Steckdosen geschaltet



0130

**4-Kanal-Funkfernbedienung mit 1 Empfänger**

- 1 Trafo anschließbar (max. 30 Watt)
- zur Steuerung von bis zu 4 Kanälen (sekundär)
- unterschiedliches Dimmen der einzelnen Kanäle möglich

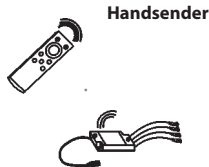

Maße in cm

Typen-Nr.

0118

**Zusätzlicher Empfänger für Funkfernbedienung 0118**

- notwendig bei:
- Überschreitung der Trafolast (max. 30 Watt)
  - räumlicher Trennung der zu schaltenden Elemente, sofern diese nicht mit einem Kabel verbunden werden sollen oder können.



0116

**Touchschalter**

mit Ein-/Aus- und Dimmfunktion.  
Jeder Wandkombination mit Beleuchtungen wird ein Touchschalter kostenlos zugefügt. Dabei sind alle Elemente mit einem Kabel miteinander verbunden.

Bei gewünschter Einzelschaltung sind weitere Touchschalter gegen Berechnung zu bestellen.

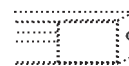

frei positionierbar

Ø 2

0140



**Standard-Verkabelungsschema**

**Beispiel Vorschlagskombination V30**

Weitere Verkabelungspläne finden Sie in der Montageanweisung

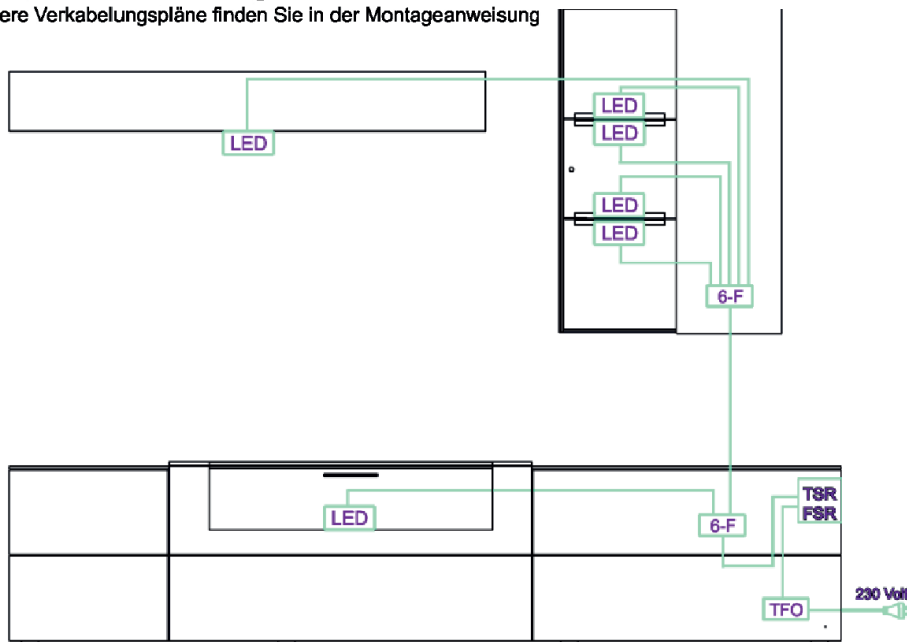

**Montageanleitung:**



LED-Stripe / Spot	TFO Trafo mit Zuleitung	TBR Touchschalter
6-Fach Stecker	VLG Verlängerungskabel	FBR Funkschalter (optional)



**Sonderfall**  
A: Stromzuleitung unter Putz; Trafo muss bauseitig an 230V angeschlossen werden  
B: Stromzuleitung unter Putz; per Wandschalter bauseitig geschaltet; Trafo muss bauseitig an 230V angeschlossen werden. Touch- oder Funkschalter können entfallen



Konstruktionsbedingt sind die von uns eingesetzten LED Strips nicht austauschbar, da sie als Schutz vor elektrostatischer Entladung (ESD) und zur Kühlung der LED fest auf Trägerprofile wie z. B. Aluprofile aufgeklebt werden müssen. Somit gewähren wir eine durchgehend hohe Langlebigkeit unserer Leuchten. Technisch bedingte Modell- und Maßänderungen vorbehalten! Modelle gesetzlich geschützt! Aufgrund von unterschiedlichen Ausführungen und Funktionen können die angegebenen Maßangaben auf der AB im Einzelfall leicht variieren.

## Esstische

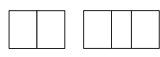
Kerneiche Umato massiv  
sägerau gebürstet

Modell-Nr. **7210W- VARA**

Esstisch 1	Artikel-Nr.	Maße B/H/T in cm	Personen
  Standard: eine Einlage innenliegend   Optional: bis zu zwei Einlagen möglich	7210W-0520	L 160/210 B 95 H 76	8
	7210W-0521	L 190/240 B 95 H 76	10
	7210W-0523 Ergänzungseinlage L 50		+2
Esstisch mit Mittelauszug Gestell Metall anthrazit mit Holztraverse Bodenplatte Metall anthrazit standardmäßig eine Ergänzungseinlage innenliegend zweite Ergänzungseinlage (optional, Mehrpreis) kann untergebracht werden			Keine Sonderanfertigungen möglich

Esstisch X100	Artikel-Nr.	Maße B/H/T in cm	Personen
   Standard: feste Platte	<b>BK</b> 7210W-1500	L 190 B 95 H 76	8
	7210W-1501	L 240 B 110 H 76	10
	<b>GK</b> 7210W-1502	L 190 B 95 H 76	8
	7210W-1503	L 240 B 110 H 76	10
	<b>SK</b> 7210W-1504	L 190 B 95 H 76	8
	7210W-1505	L 240 B 110 H 76	10
Esstisch mit fester Platte Platte 38 mm mit Baumkantenprofil oder geradem oder gesoftetem Kantenprofil Gestell Metall anthrazit/ Riffeiche			Sonderanfertigungen Sonderlänge bis min. 150 cm möglich Mehrpreis 35% Sonderbreite bis min. 80 cm möglich Mehrpreis 35% Längen- und Breitenkürzung zusammen Mehrpreis 40% 1502/1503 ohne Hlrnholz Mehrpreis 30%

**BK**   
Baumkante, ohne Hirnholz

**GK**   
gerade Kante, mit Hirnholz

**SK**   
gesoftete Kante, ohne Hirnholz

**Benötigen Sie weitere Informationen, Bilder, Videos?**  
Besuchen Sie unsere Homepage: [www.moebel-hartmann.com](http://www.moebel-hartmann.com)

## Hängeleuchten

**Balkenleuchte**  
ohne Leuchtmittel,  
Dimmfunktion extern möglich  
(abhängig von dem Beleuchtungs-  
mittel)



**Maße in cm** B 150 H 14 T 14

**Typen-Nr.** 9901

**Beleuchtungsset Pendelleuchten**  
ohne Leuchtmittel,  
mit Stoffkabel

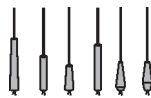













Ø8/11/12 H 30/35/43/57/65

**9910**



Konstruktionsbedingt sind die von uns eingesetzten LED Strips nicht austauschbar, da sie als Schutz vor elektrostatischer Entladung (ESD) und zur Kühlung der LED fest auf Trägerprofile wie z. B. Aluprofile aufgeklebt werden müssen. Somit gewähren wir eine durchgehend hohe Langlebigkeit unserer Leuchten. Technisch bedingte Modell- und Maßänderungen vorbehalten! Modelle gesetzlich geschützt! Aufgrund von unterschiedlichen Ausführungen und Funktionen können die angegebenen Maßangaben auf der AB im Einzelfall leicht variieren.



 Stuhl Basti	Ausführung Gestell	Holzart	Artikel-Nr. <b>Exklusiv!</b>	Maße B/H/T in cm	Zuschnitt maße für Leder-/ Stoff- zugabe	Bezug außen / innen	
		Kerneiche Umato	7210W-1614	B 60 H 91 T 60 SH 49	Leder-/ Stoffzugabe Sitz- 480x850 mm Front - 520x690 mm Rückseite - 580x400 mm x 2 St. Seiten - 500x400 mm x 2 St.	Stoff	
		Leder					
		Kerneiche Umato	7210W-1613	B 60 H 91 T 60 SH 49		Stoff	
	Leder						
		Kerneiche Umato	7210W-1710	B 60 H 91 T 60 SH		Stoff	
	Leder						
		Kerneiche Umato	7210W-1615	B 60 H 91 T 60 SH 49		Stoff	
	Leder						
		Kerneiche Umato	7210W-W177	B 60 H 91 T 60 SH	Stoff		
	Leder						
		Kerneiche Umato	7210W-W177	B 60 H 91 T 60 SH	Stoff		
	Leder						
		Kerneiche Umato	7210W-W177	B 60 H 91 T 60 SH	Stoff		
	Leder						
		Kerneiche Umato	7210W-W177	B 60 H 91 T 60 SH	Stoff		
	Leder						



Gesundes Sitzen



















Gesundes Sitzen +  
Drehrückholft. 360°



Drehrückholft.  
180°



Drehfunktion  
360°

 Stuhl Basti Comfort	Ausführung Gestell	Holzart	Artikel-Nr.	Maße B/H/T in cm	Zuschnitt maße für Leder-/ Stoff- zugabe	Bezug außen / innen	
		Kerneiche Umato	7210W-1712	B 60 H 91 T 60 SH	Leder-/ Stoffzugabe Sitz - 480x850 mm Front - 520x690 mm Rückseite - 580x400 mm x 2 St. Seiten - 500x400 mm x 2 St.	Stoff	
		Leder					
		Kerneiche Umato	7210W-1711	B 60 H 91 T 60 SH		Stoff	
		Leder					
		Kerneiche Umato	7210W-1716	B 60 H 91 T 60 SH		Stoff	
		Leder					
		Kerneiche Umato	7210W-W177	B 60 H 91 T 60 SH		Stoff	
		Leder					
		Kerneiche Umato	7210W-W177	B 60 H 91 T 60 SH	Stoff		
		Leder					
		Kerneiche Umato	7210W-W177	B 60 H 91 T 60 SH	Stoff		
		Leder					
		Kerneiche Umato	7210W-W177	B 60 H 91 T 60 SH	Stoff		
		Leder					
		Kerneiche Umato	7210W-W177	B 60 H 91 T 60 SH	Stoff		
		Leder					



Gesundes Sitzen



Gesundes Sitzen +  
Drehrückholfkt. 360°



Drehrückholfkt.  
180°



Drehfunktion  
360°

## Couchtische

Kerneiche Umato massiv  
sägerau gebürstet

Modell-Nr. 7210W- VARA

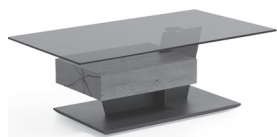

### Couchtisch

Glasplatte (ESG) parsolbronze  
Hirnholzblock mit Schubkasten (B 48,5 H 5 T 3)  
Bodenplatte Holz anthrazit

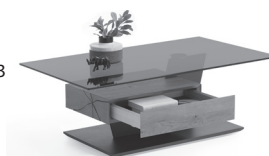

### Rollen

Für Typen:  
1402/1403/1405  
Artikel-Nr. 1400

Holzart	Artikel-Nr.	Maße B/H/T in cm
Kerneiche Umato	7210W-1402	L 120 B 70 H 45



### Couchtisch

Tischplatte höhenverstellbar, Holz  
Hirnholzblock mit Klappe  
Bodenplatte Holz anthrazit



### Rollen

Für Typen:  
1402/1403/1405  
Artikel-Nr. 1400

Holzart	Artikel-Nr.	Maße B/H/T in cm
Kerneiche Umato	7210W-1403	L 105 B 75 H 47-62

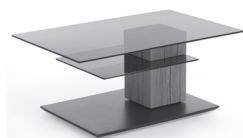

### Couchtisch

Glasplatte (ESG) parsolbronze, drehbar  
Holzsäule Riffholz  
Bodenplatte Holz anthrazit



### Rollen

Für Typen:  
1402/1403/1405  
Artikel-Nr. 1400

Holzart	Artikel-Nr.	Maße B/H/T in cm
Kerneiche Umato	7210W-1405	L 110 B 70 H 45

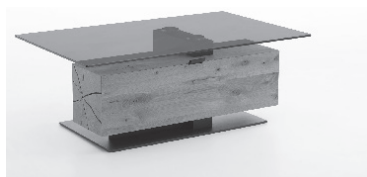

### Couchtisch

Glasplatte (ESG) parsolbronze  
Hirnholzblock mit Klappe  
Bodenplatte Holz anthrazit

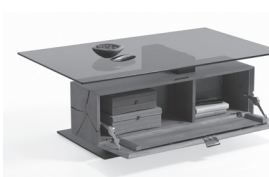

Holzart	Artikel-Nr.	Maße B/H/T in cm
Kerneiche Umato	7210W-0481	L 125 B 75 H 46

**Aktuelle Leder-/ Stoffkollektion:**

<b>Leder:</b> 12 Braun 13 Grau 16 Schwarz 21 Dklgrün 22 Cognac 23 Atlantikblau 26 Sahara	<b>Microfaser:</b> 50M Beige 51M Braun 52M Anthrazit 53M Grün 54M Blau	<b>Flachgewebe:</b> 50F Beige 51F Braun 52F Dklbraun 53F Grün 54F Blau	<b>andere Stoffe:</b> 55 Marine 58 Grau 67 Haselnuss 68 Shark Grey 69 Ivory	<b>neue Stoffe:</b> 74 Mittelgrau 75 Dklbeige 76 Hellbraun 77 Oliv 97 Anthrazit	<b>neue Stoffe:</b> Bernardo 55B Sand 56B Kaffee 57B Mint 58B Anthrazit
---	---	---	--	--	--



Leder 12 Braun



Leder 13 Grau



Leder 16 Schwarz



Leder 21 Dunkelgrün

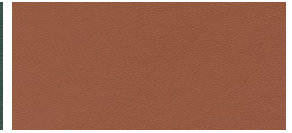

Leder 22 Cognac



Leder 23 Atlantikblau



Leder 26 Sahara

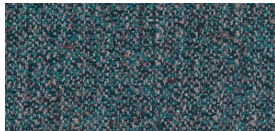

Stoff 55 Marine



Stoff 58 Grau



Stoff 67 Haselnuss



Stoff 68 Shark Grey

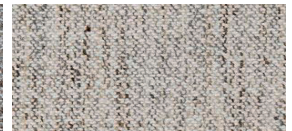

Stoff 69 Ivory



Stoff 58B Anthrazit

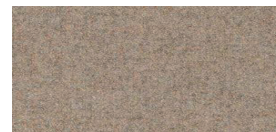

Stoff 75 Dunkelbeige

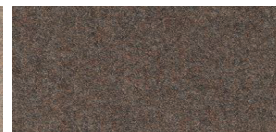

Stoff 76 Hellbraun

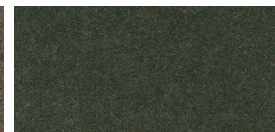

Stoff 77 Olivgrün



Stoff 97 Anthrazit



Microfaser 50M Beige



Microfaser 51M Braun

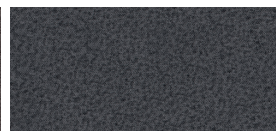

Microfaser 52M Anthrazit

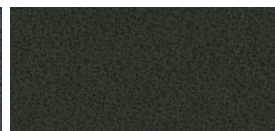

Microfaser 53M Grün



Microfaser 54M Blau



Flachgewebe 50F Beige

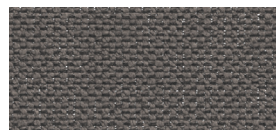

Flachgewebe 51F Braun



Flachgewebe 52F Dunkelbraun

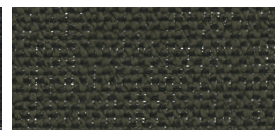

Flachgewebe 53F Grün



Flachgewebe 54F Blau



Stoff 55B Sand

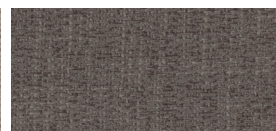

Stoff 56B Kaffee



Stoff 57B Mint



Stoff 58B Anthrazit

## Tipps für eine lange Freude an unseren Naturholz-Möbeln & Lederbezügen

- Alle Oberflächen sollten vorsichtig behandelt werden.
- Stellen Sie keine scharfkantigen, heißen oder feuchten Gegenstände auf die Holzoberflächen.
- Verschüttete Flüssigkeiten sollten rasch entfernt werden, bevor die Feuchtigkeit in das Holz einziehen kann.
- Reinigen Sie die Oberflächen mit einem trockenen oder leicht angefeuchteten weichen Tuch.
- Reiben Sie die Oberflächen danach trocken. Es darf keine Feuchtigkeit auf der Fläche zurückbleiben.
- Benutzen Sie bitte keine Reinigungsmittel.

Zur späteren Oberflächenauffrischung empfehlen wir Ihnen unsere hierfür speziell entwickelten Pflegeprodukte. Das regelmäßige Auftragen unserer Pflegemilch sowie der Lederpflegeprodukte reinigt, pflegt und schützt Ihre Holz- und Lederoberflächen und sorgt so für eine erhöhte Lebensdauer Ihrer Hartmann-Möbel.

Bitte berücksichtigen Sie, dass sich der Glanzgrad nach Behandlung ggf. leicht verändern kann.



### Pflegeset Holz

Die Möbel-Pflegemilch entfernt Staub und Verunreinigungen sanft, ohne die Holzporen zu verstopfen. Sie schützt und pflegt in einem Arbeitsgang und macht die Oberfläche wasserabweisend.



### Pflegeset Leder

Das Glattleder-Pflegeset mit dem Lederreiniger Mild und dem Lederprotector reinigt, schützt und pflegt alle pigmentierten Auto- und Möbel-Glattleder. Pigmentierte Glattleder sind die am häufigsten verwendete Leder für Auto- und Möbelleder. Ein verriebener Tropfen Wasser bleibt auf dem Leder stehen und zieht nicht ein.

Alle Informationen zur Pflege Ihrer Produkte  
finden Sie auch hier:

