

Möbel LETZ

Finden und Wohlfühlen



Typenplan

Vara von Hartmann - Highboard Kerneiche/ Metall anthrazit

Wichtiger Hinweis für Sie

Etwaige Hinweise des Herstellers in dieser Produktinformation, die sich auf die Gewährleistung beziehen, haben für Sie keinerlei Bindungswirkung und können von Ihnen ignoriert werden. Ihre gesetzlichen Gewährleistungsrechte als Verbraucher uns gegenüber, als Ihrem Verkäufer, werden dadurch in keiner Weise berührt oder eingeschränkt. Sie können sich wegen aller Mängel jederzeit an uns wenden. Darüber hinaus gehende Herstellergarantien bleiben

Deutschland

Möbel Letz GmbH
Am Gewerbepark 11
06895 Zahna-Elster

Tel.: 035383 - 6018 50

Fax.: 035383 - 6018 17



VARA

**Wohnraum-System
Kerneiche Umato massiv**

**Oberfläche sägerau gebürstet
und lackiert**

furn plan

ScanPrix

hartmann
Von der Natur empfohlen.

Kombi Nr. 20A

Applikation Metall anthrazit
Kombination bestehend aus:

1 x 2151 1 x 1191A
1 x 2191A 1 x 4032
1 x 2071A

Kombi Nr. 20

Kombination bestehend aus:

1 x 2151 1 x 1181
1 x 2191 1 x 4032
1 x 2071

Maße B/H/T in cm **332 / 185 / 44/20**

Metall anthrazit

Holz Umato sägerauh

Extras	Typen-Nr.
Vitrinen-Bel.	9613
Paneel-Bel.	9712
Unterboden-Bel.	9631
Unterboden-Bel.	9632
Unterboden-Bel.	9633

20A

Extras	Typen-Nr.
Vitrinen-Bel.	9613
Paneel-Bel.	9732
Unterboden-Bel.	9631
Unterboden-Bel.	9632
Unterboden-Bel.	9633

20

Abbildung zeigt **V 20A**

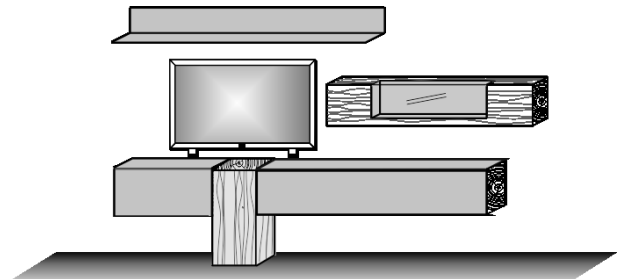

Kombi Nr. 22

Kombination bestehend aus:

1 x 0038 1 x 2191
1 x 2071

Kombi Nr. V22A

Applikation Metall anthrazit

Kombination bestehend aus:
1 x 0038 1 x 2191A
1 x 2071A

Maße B/H/T in cm

325 / 207 / 44/39

Holz Umato sägerauh

Metall anthrazit

Extras	Typen-Nr.
Glasboden-Bel.	9622
Unterboden-Bel.	9632
Unterboden-Bel.	9631

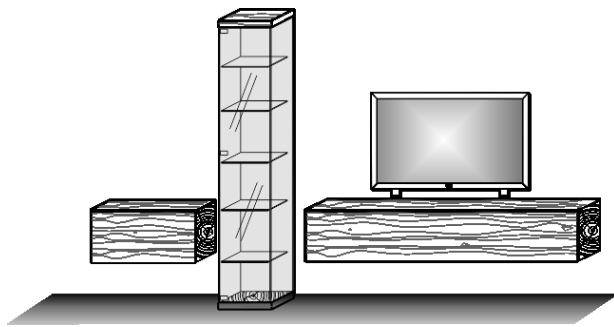

Kombi Nr. 26A

Applikation Metall anthrazit
Kombination bestehend aus:

1 x 1191A 1 x 4032A
1 x 2071 1 x 6071A
1 x 2191

Kombi Nr. 26

Kombination bestehend aus:

1 x 1181 1 x 4032
1 x 2071 1 x 6071
1 x 2191

Maße B/H/T in cm **305 / 207 / 44/20**

Metall anthrazit

Holz Umato sägerauh

Extras	Typen-Nr.
Glasboden-Bel.	9621
Paneel-Bel.	9712
Unterboden-Bel.	9631
Unterboden-Bel.	9632

26A

Extras	Typen-Nr.
Glasboden-Bel.	9621
Paneel-Bel.	9732
Unterboden-Bel.	9631
Unterboden-Bel.	9632

26

Abbildung zeigt **V 26A**

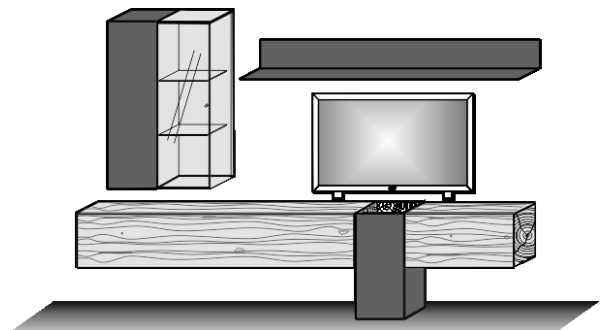

Konstruktionsbedingt sind die von uns eingesetzten LED Strips nicht austauschbar, da sie als Schutz vor elektrostatischer Entladung (ESD) und zur Kühlung der LED fest auf Trägerprofile wie z. B. Aluprofile aufgeklebt werden müssen. Somit gewähren wir eine durchgehend hohe Langlebigkeit unserer Leuchten. Technisch bedingte Modell- und Maßänderungen vorbehalten! Modelle gesetzlich geschützt! Aufgrund von unterschiedlichen Ausführungen und Funktionen können die angegebenen Maßangaben auf der AB im Einzelfall leicht variieren.

Kombi Nr. 38A

Applikation Metall anthrazit
Kombination bestehend aus:

1 x 2151 1 x 2191
1 x 2071A

Kombi Nr. 38

Kombination bestehend aus:

1 x 2151 1 x 2191
1 x 2071

Maße B/H/T in cm

346 / 135 / 39/34

Metall anthrazit

Holz Umato sägerauh

Extras	Typen-Nr.	
Unterboden-Bel.	9631	
Unterboden-Bel.	9632	
Vitrinen-Bel.	9613	
Unterboden-Bel.	9633	

Abbildung zeigt **V 38A**



Abbildung zeigt **V 44A**



Kombi Nr. 44

Kombination bestehend aus:

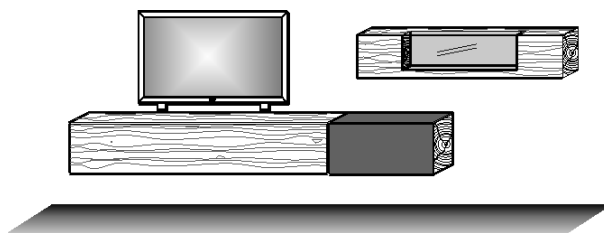
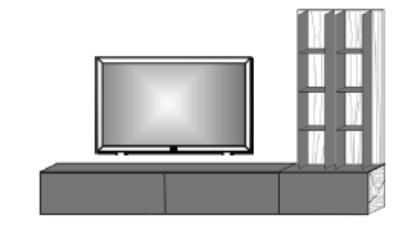
1 x 2211 1 x 7071
1 X 2071

Kombi Nr. 44A

Applikation Metall anthrazit
Kombination bestehend aus:

1 x 2211A 1 x 7071
1 X 2071A

Maße B/H/T in cm

266 / 205 / 39

Holz Umato sägerauh

Metall anthrazit

Extras	Typen-Nr.	
Unterboden-Bel.	9634	
Unterboden-Bel.	9632	
Indirekte Bel.	9815	

Kombi Nr. 46

Kombination bestehend aus:

1 X 3232
2 X 1121

Kombi Nr. 46A

Applikation Metall anthrazit
Kombination bestehend aus:

1 X 3232A
2 X 1121

Maße B/H/T in cm

311 / 157 / 44

Holz Umato sägerauh

Metall anthrazit

Extras	Typen-Nr.	
Vitrinen-Bel.	2x 9612	2x
Paneel-Bel.	9733	

Abbildung zeigt **V 46A**



Konstruktionsbedingt sind die von uns eingesetzten LED Strips nicht austauschbar, da sie als Schutz vor elektrostatischer Entladung (ESD) und zur Kühlung der LED fest auf Trägerprofile wie z. B. Aluprofile aufgeklebt werden müssen. Somit gewähren wir eine durchgehend hohe Langlebigkeit unserer Leuchten. Technisch bedingte Modell- und Maßänderungen vorbehalten! Modelle gesetzlich geschützt! Aufgrund von unterschiedlichen Ausführungen und Funktionen können die angegebenen Maßangaben auf der AB im Einzelfall leicht variieren.

Abbildung zeigt **V 48A**



Kombi Nr. 48

Kombination bestehend aus:

1 x 2211 2 X 1125A
1 X 3136A

Kombi Nr. 48A

Applikation Metall anthrazit

Kombination bestehend aus:

1 x 2211A 2 X 1125A
1 X 3136A

Maße B/H/T in cm

291 / 170 / 39

Holz Umato sägerauh

Metall anthrazit

Extras

Typen-Nr.

Paneel-Bel.

2x

9734

2x

Paneel-Bel.

9816

Kombi Nr. 50

Kombi Nr. 50A

Kombi Nr. V51

bestehend aus:

Kombination bestehend aus:

Applikation Metall anthrazit
Kombination bestehend aus:

1 x 3232 1 x 6041
1 x 6071A

1 x 3232 1 X 6041
1 x 6071

1 x 3232A 1 X 6041
1 x 6071A

Maße B/H/T in cm

302 / 207 / 44

Holz Umato sägerauh

Metall anthrazit

Metall/Holz komb.

Extras

Typen-Nr.

Glasboden-Bel.

2x

9621

2x

Vitrinen-Bel.

9612

Abbildung zeigt **V 50**

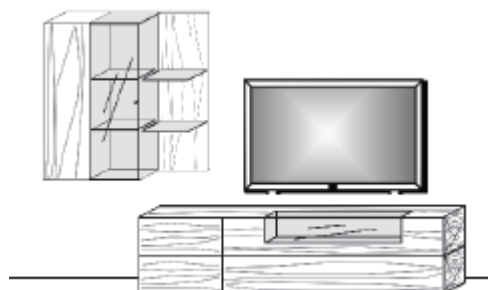

Kombi Nr. 52

Kombination bestehend aus:

1 x 2211
2 X 1125A

Kombi Nr. 52A

Applikation Metall anthrazit

Kombination bestehend aus:

1 x 2211A
2 X 1125A

Maße B/H/T in cm

292 / 157 / 39

Holz Umato sägerauh

Metall anthrazit

Extras

Typen-Nr.

Paneel-Bel.

2x

9734

2x

Unterboden-Bel.

9634

Abbildung zeigt **V 52A**

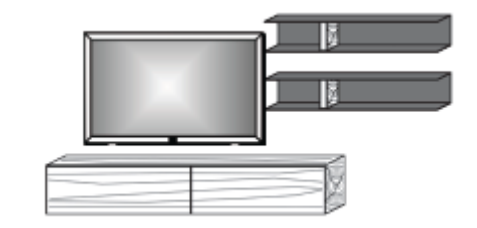

Kombi Nr. 54

Kombi Nr. 54A

Kombination bestehend aus:

Applikation Metall anthrazit
Kombination bestehend aus:

1 x 3232
2 x 6021

1 x 3232A
2 x 6021

Maße B/H/T in cm

305 / 207 / 44

Holz Umato sägerauh

Metall anthrazit

Extras

Typen-Nr.

Indirekte Bel.

2x

9817

2x

Vitrinen-Bel.

9612

Abbildung zeigt **V 54**

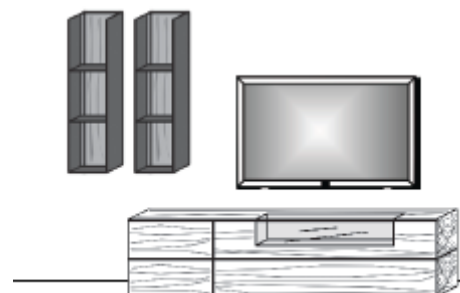

Konstruktionsbedingt sind die von uns eingesetzten LED Strips nicht austauschbar, da sie als Schutz vor elektrostatischer Entladung (ESD) und zur Kühlung der LED fest auf Trägerprofile wie z. B. Aluprofile aufgeklebt werden müssen. Somit gewähren wir eine durchgehend hohe Langlebigkeit unserer Leuchten. Technisch bedingte Modell- und Maßänderungen vorbehalten! Modelle gesetzlich geschützt! Aufgrund von unterschiedlichen Ausführungen und Funktionen können die angegebenen Maßangaben auf der AB im Einzelfall leicht variieren.

Abbildung zeigt **V 56A**

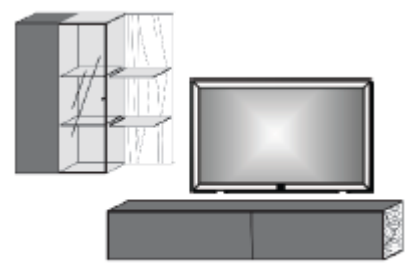

Kombi Nr. 56

Kombination bestehend aus:

1 x 2211 1 x 6041
1 x 6071

Kombi Nr. 56A

Applikation Metall anthrazit
Kombination bestehend aus:

1 x 2211A 1 x 6041
1 x 6071A

Maße B/H/T in cm

283 / 207 / 39

Holz Umato sägerauh

Metall anthrazit

Extras

Typen-Nr.

Glasboden-Bel.	2x 9621	2x
Unterboden-Bel.	9634	

Kombi Nr. 58

Kombination bestehend aus:

1 x 2211
2 x 6021

Kombi Nr. 58A

Applikation Metall anthrazit
Kombination bestehend aus:

1 x 2211A
2 x 6021

Maße B/H/T in cm

255 / 207 / 39

Holz Umato sägerauh

Metall anthrazit

Extras

Typen-Nr.

Indirekte Bel.	2x 9817	2x
Unterboden-Bel.	9634	

Abbildung zeigt **V 58A**



Pflegeset Holz

Die Möbel-Pflegemilch entfernt Staub und Verunreinigungen sanft, ohne die Holzporen zu verstopfen. Sie schützt und pflegt in einem Arbeitsgang und macht die Oberfläche wasserabweisend.



Pflegeset Leder

Das Glattleder-Pflegeset mit dem Lederreiniger Mild und dem Lederprotector reinigt, schützt und pflegt alle pigmentierten Auto- und Möbel-Glattleder. Pigmentierte Glattleder sind die am häufigsten verwendeten Leder für Auto- und Möbelleder. Ein verriebener Tropfen Wasser bleibt auf dem Leder stehen und zieht nicht ein.



Alle Informationen zur Pflege Ihrer Produkte
finden Sie auch hier:

Konstruktionsbedingt sind die von uns eingesetzten LED Strips nicht austauschbar, da sie als Schutz vor elektrostatischer Entladung (ESD) und zur Kühlung der LED fest auf Trägerprofile wie z. B. Aluprofile aufgeklebt werden müssen. Somit gewähren wir eine durchgehend hohe Langlebigkeit unserer Leuchten. Technisch bedingte Modell- und Maßänderungen vorbehalten! Modelle gesetzlich geschützt! Aufgrund von unterschiedlichen Ausführungen und Funktionen können die angegebenen Maßangaben auf der AB im Einzelfall leicht variieren.

Kombi Nr. E56A

bestehend aus:
1 x 3232A
1 x 2151A

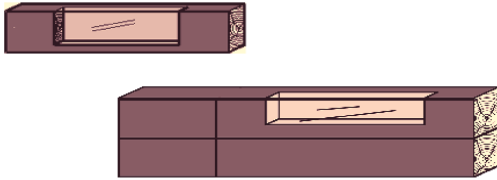

Maße B/H/T in cm

230 / VVV / 44

Metall anthrazit

Extras

Typen-Nr.

Vitrinen-Bel. _____

9612

Vitrinen-Bel. _____

9613

Unterboden-Bel. _____

9633

Kombi Nr. E60

bestehend aus:
1 x 3232
1 x 4101

Kombi Nr. E60A

bestehend aus:
1 x 3232A
1 x 4101

Maße B/H/T in cm

305 / 207 / 44

Holz Umato sägerauh

Metall anthrazit

Extras

Typen-Nr.

Vitrinen-Bel. _____

9612

Regal-Bel. _____

9818

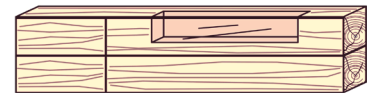

Kombi Nr. E62

bestehend aus:
2 x 1121 1 x 3138
1 x 2211

Kombi Nr. E62A

bestehend aus:
2 x 1121 1 x 3138
1 x 2211A

Maße B/H/T in cm

339 / 170 / 39

Holz Umato sägerauh

Metall anthrazit

Extras

Typen-Nr.

Paneel-Bel. _____

2x

9733

2x

Metallboden-Bel. _____

9819

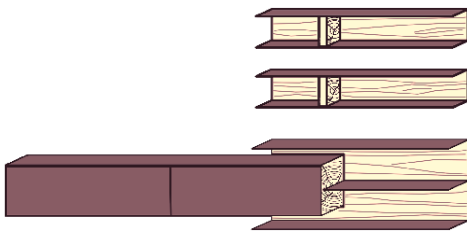

Kombi Nr. E64

bestehend aus:
1 x 4101
1 x 2211

Kombi Nr. E64A

bestehend aus:
1 x 4101
1 x 2211A

Maße B/H/T in cm

265 / 207 / 39

Holz Umato sägerauh

Metall anthrazit

Extras

Typen-Nr.

Unterboden-Bel. _____

9634

Regal-Bel. _____

9818

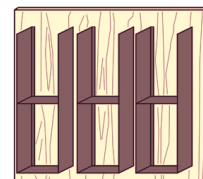

Konstruktionsbedingt sind die von uns eingesetzten LED Strips nicht austauschbar, da sie als Schutz vor elektrostatischer Entladung (ESD) und zur Kühlung der LED fest auf Trägerprofile wie z. B. Aluprofile aufgeklebt werden müssen. Somit gewähren wir eine durchgehend hohe Langlebigkeit unserer Leuchten. Technisch bedingte Modell- und Maßänderungen vorbehalten! Modelle gesetzlich geschützt! Aufgrund von unterschiedlichen Ausführungen und Funktionen können die angegebenen Maßangaben auf der AB im Einzelfall leicht variieren.

Standvitrine li./ re.
Rückwand Riffholz
1 Holz-/Glastür
2 Holzböden
1 Holzeinlegeboden
2 Glaseinlegeböden

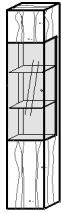

opt. Vitr.-Bel.
1 x 9623

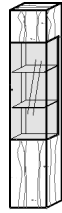

Hängeelement
Korpus Metall anthrazit
Kopfseiten Hirnholzscheiben
1 Metallklappe anthrazit
mit Glasausschnitt
1 Spiegelboden

opt. Vitr.-Bel.
1 x 9613



opt. Unterboden-Bel.
1 x 9633

Maße in cm	B 38 H 207 T 44
Typen-Nr.	0041 li. 0042 re.

Maße in cm	B 154 H 33 T 34
Typen-Nr.	2151A

Sideboard
Rückwand Riffholz
1 Klappe Metall anthr. mit Glasausschnitt
2 Türen Metall anthrazit
1 Schubkasten Metall anthrazit
1 Spiegelboden

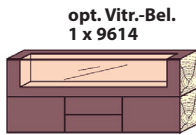

opt. Vitr.-Bel.
1 x 9614

Füße
Metall anthrazit
für Typen:
4181, 4181A
6171, 6171A
3231, 3231A
3232, 3232A



Metallbrücke li.
Rückwand Riffholz
3 Metallböden anthrazit

Metallbrücke re.
Rückwand Riffholz
3 Metallböden anthrazit

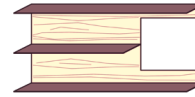

opt. Metallboden-Bel.
1 x 9819

opt. Akku-Einheit
1 x 0148
Brenndauer
ca. 10 h

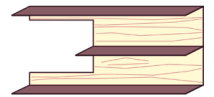

Maße in cm	B 173 H 75 T 44
Typen-Nr.	4175A

Maße in cm	B 12 H 13 T 41
Typen-Nr.	1045

Maße in cm	B 128 H 58 T 35
Typen-Nr.	3137

Maße in cm	B 128 H 58 T 35
Typen-Nr.	3138

Wandpaneel
Rückwand Riffholz
3 Metallregale anthrazit á 2 Böden

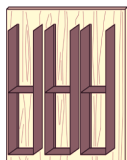

opt. Regal-Bel.
1 x 9818

Regal-Bel.
Für Typen:
4101

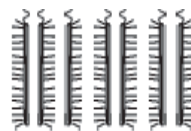



Metallboden-Bel.
8,4 Watt
Für Typen:
3137
3138





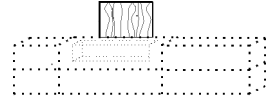

Maße in cm	B 107 H 77 T 29
Typen-Nr.	4101

Maße in cm	B H T
Typen-Nr.	9818

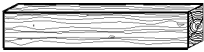

Maße in cm	B H T
Typen-Nr.	9819

	<p>Lowboard Kopfseiten Hirnholzscheiben 1 Holzklappe mit Glasausschnitt 1 Schubkasten Holz 1 Holztür 1 Spiegelboden 1 Holzeinlegeboden</p> <p>opt. Vitr.-Bel. 1 x 9612</p> 	<p>Lowboard Kopfseiten Hirnholzscheiben 1 Holzklappe mit Glasausschnitt 1 Schubkasten Holz 1 Holztür 1 Spiegelboden 1 Holzeinlegeboden</p> <p>opt. Vitr.-Bel. 1 x 9612</p> 	<p>Hängelowboard Korpus Holz Kopfseiten Hirnholzscheiben 2 Holzklappen</p> <p>opt. Unterboden-Bel. 1 x 9634</p> 	<p>Kabelkanal Kerneiche Umato zur verdeckten Kabelführung individuell kürzbar</p> 
Maße in cm	B 230 H 60 T 44	B 230 H 60 T 44	B 211 H 38 T 39	B 38 H 50 T 5
Typen-Nr.	3231	3232	2211	3031

	<p>Hängelowboard Korpus Holz Kopfseiten Hirnholzscheiben 1 Holzklappe 1 Einlegeboden</p> <p>opt. Unterboden-Bel. 1 x 9631</p> 	<p>Hängelowboard Korpus Holz Kopfseiten Hirnholzscheiben 1 Holzklappe 1 Einlegeboden</p> <p>opt. Unterboden-Bel. 1 x 9633</p> 	<p>Hängelowboard Korpus Holz Kopfseiten Hirnholzscheiben 1 Holzklappe</p> <p>opt. Unterboden-Bel. 1 x 9632</p> 	<p>Standelement li./ re. Deckblatt Hirnholzscheiben Korpus Holz 1 Holztür 1 Einlegeboden</p>  
Maße in cm	B 192 H 38 T 39	B 154 H 38 T 39	B 74 H 38 T 39	B 38 H 73 T 44
Typen-Nr.	2191	2161	2071	4031 li. 4032 re.



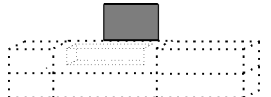

**Applikation
Metall
anthrazit**

A

	<p>Lowboard Kopfseiten Hirnholzscheiben 1 Klappe Metall anthrazit mit Glasausschnitt 1 Schubkasten Metall anthrazit 1 Tür Metall anthrazit 1 Spiegelboden 1 Holzeinlegeboden</p> <p>opt. Vitr.-Bel. 1 x 9612</p> 	<p>Lowboard Kopfseiten Hirnholzscheiben 1 Klappe Metall anthrazit mit Glasausschnitt 1 Schubkasten Metall anthrazit 1 Tür Metall anthrazit 1 Spiegelboden 1 Holzeinlegeboden</p> <p>opt. Vitr.-Bel. 1 x 9612</p> 	<p>Hängelowboard Korpus Metall anthrazit Kopfseiten Hirnholzscheiben 2 Klappen Metall anthrazit</p> <p>opt. Unterboden-Bel. 1 x 9634</p> 	<p>Kabelkanal anthrazit lackiert zur verdeckten Kabelführung individuell kürzbar</p> 
Maße in cm	B 230 H 60 T 44	B 230 H 60 T 44	B 211 H 38 T 39	B 38 H 50 T 5
Typen-Nr.	3231A	3232A	2211A	3031A

**Applikation
Metall
anthrazit**

A

	<p>Hängelowboard Korpus Metall anthrazit Kopfseiten Hirnholzscheiben 1 Metallklappe anthrazit 1 Einlegeboden</p> <p>opt. Unterboden-Bel. 1 x 9631</p> 	<p>Hängelowboard Korpus Metall anthrazit Kopfseiten Hirnholzscheiben 1 Metallklappe anthrazit 1 Einlegeboden</p> <p>opt. Unterboden-Bel. 1 x 9633</p> 	<p>Hängelowboard Korpus Metall anthrazit Kopfseiten Hirnholzscheiben 1 Metallklappe anthrazit</p> <p>opt. Unterboden-Bel. 1 x 9632</p> 	<p>Standelement li./ re. Deckblatt Hirnholzscheiben Korpus Metall anthrazit 1 Tür Metall anthrazit 1 Einlegeboden</p>  
Maße in cm	B 192 H 38 T 39	B 154 H 38 T 39	B 74 H 38 T 39	B 38 H 73 T 44
Typen-Nr.	2191A	2161A	2071A	4031A li. 4032A re.

Konstruktionsbedingt sind die von uns eingesetzten LED Strips nicht austauschbar, da sie als Schutz vor elektrostatischer Entladung (ESD) und zur Kühlung der LED fest auf Trägerprofile wie z. B. Aluprofile aufgeklebt werden müssen. Somit gewähren wir eine durchgehend hohe Langlebigkeit unserer Leuchten. Technisch bedingte Modell- und Maßänderungen vorbehalten! Modelle gesetzlich geschützt! Aufgrund von unterschiedlichen Ausführungen und Funktionen können die angegebenen Maßangaben auf der AB im Einzelfall leicht variieren.

Standelement li./ re.
Korpus Holz
1 Holztür
2 Holzböden
2 Holzeinlegeböden



Standelement li./ re.
Korpus Parsolglas
Rückwand Riffholz
1 Glastür
5 Glaseinlegeböden

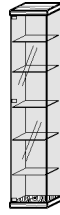

opt. Glasboden-Bel.
1 x 9622

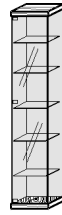

Maße in cm B 33 H 207 T 44

B 39 H 207 T 44

Typen-Nr. 0031 li.

0032 re.

0038 li.

0039 re.



Standvitrine li.
Rückwand Riffholz
1 Holz-/ Glastür
2 Holzböden
2 Holzeinlegeböden
5 Glaseinlegeböden

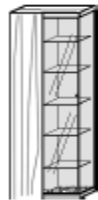

opt. Glasboden-Bel.
1 x 9622

Standvitrine re.
Rückwand Riffholz
1 Holz-/ Glastür
2 Holzböden
2 Holzeinlegeböden
5 Glaseinlegeböden

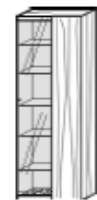

opt. Glasboden-Bel.
1 x 9622

Hängeelement li.
Rückwand Riffholz
1 Holz-/ Glastür
2 Holzeinlegeböden
2 Glasböden
opt. Akku-Einheit
1 x 0148
Brenndauer
ca. 15 h

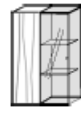

opt. Glasboden-Bel.
1 x 9621

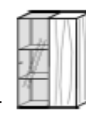

Hängeelement
Korpus Holz
Kopfseiten Hirnholzscheiben
1 Holzklappe mit Glasausschnitt
1 Spiegelboden

opt. Vitr.-Bel.
1 x 9613

opt. Unterboden-Bel.
1 x 9633



opt. Akku-Einheit
1 x 0148
Brenndauer
ca. 8 h

Maße in cm B 72 H 207 T 39

B 72 H 207 T 39

B 72 H 106 T 35

2151

Typen-Nr. 0071 li.

0072 re.

6071 li.

6072 re.

B 154 H 33 T 34

Standvitrine li.
Rückwand Riffholz
1 Holz-/ Glastür Metall anthrazit
2 Holzböden
2 Holzeinlegeböden
5 Glaseinlegeböden

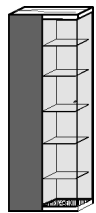

opt. Glasboden-Bel.
1 x 9622

Standvitrine re.
Rückwand Riffholz
1 Holz-/ Glastür Metall anthrazit
2 Holzböden
2 Holzeinlegeböden
5 Glaseinlegeböden

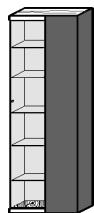

opt. Glasboden-Bel.
1 x 9622

Hängeelement li./ re.
Rückwand Riffholz
1 Holz-/ Glastür Metall anthrazit
2 Holzeinlegeböden
2 Glasböden

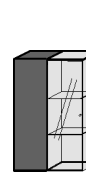

opt. Akku-Einheit
1 x 0148
Brenndauer
ca. 15 h
opt. Glasboden-Bel.
1 x 9621

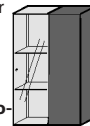

**Applikation
Metall
anthrazit**

A

Maße in cm B 72 H 207 T 39

B 72 H 207 T 39

B 72 H 106 T 35

Typen-Nr. 0071A li.

0072A re.

6071A li.

6072A re.

Sideboard

Kopfseiten Hirnholzscheiben
1 Holzklappe mit Glasausschnitt
1 Schubkasten Holz
1 Holztür
1 Spiegelboden
1 Holzeinlegeboden

**opt. Vitr.-Bel.
1 x 9612**

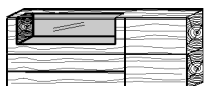

Maße in cm B 183 H 75 T 44

Typen-Nr. 4181

Highboard

Rückwand Riffholz
2 Glastüren
1 Schubkasten Holz
2 Holztüren
4 Glasböden
2 Holzeinlegeböden

**opt. Glasboden-Bel.
1 x 9622**



Maße in cm B 152 H 113 T 44

Typen-Nr. 6151

Highboard

Rückwand Riffholz
1 Holzklappe mit Glasausschnitt
3 Holztüren
1 Schubkasten Holz
1 Spiegelboden
3 Holzeinlegeböden

**opt. Vitr.-Bel.
1 x 9614**

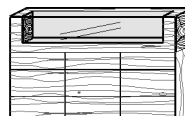

Maße in cm B 173 H 113 T 44

Typen-Nr. 6171

**Applikation
Metall
anthrazit**

A

Sideboard

Kopfseiten Hirnholzscheiben
1 Klappe Metall anthrazit
mit Glasausschnitt
1 Schubkasten Metall anthrazit
1 Tür Metall anthrazit
1 Spiegelboden
1 Holzeinlegeboden

**opt. Vitr.-Bel.
1 x 9612**



Maße in cm B 183 H 75 T 44

Typen-Nr. 4181A

Highboard

Rückwand Riffholz
2 Glastüren
1 Schubkasten Metall anthrazit
2 Türen Metall anthrazit
4 Glasböden
2 Holzeinlegeböden

**opt. Glasboden-Bel.
1 x 9622**

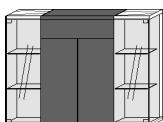

Maße in cm B 152 H 113 T 44

Typen-Nr. 6151A

Highboard

Rückwand Riffholz
1 Klappe Metall anthrazit mit
Glasausschnitt
3 Türen Metall anthr.
1 Schubkasten Metall anthrazit
1 Spiegelboden
3 Holzeinlegeböden

**opt. Vitr.-Bel.
1 x 9614**



Maße in cm B 173 H 113 T 44

Typen-Nr. 6171A

Füße

Metall anthrazit
für Typen:
4181, 4181A
6171, 6171A
3231, 3231A
3232, 3232A









Maße in cm B 12 H 13 T 41





Typen-Nr. 1045







Konstruktionsbedingt sind die von uns eingesetzten LED Strips nicht austauschbar, da sie als Schutz vor elektrostatischer Entladung (ESD) und zur Kühlung der LED fest auf Trägerprofile wie z. B. Aluprofile aufgeklebt werden müssen. Somit gewähren wir eine durchgehend hohe Langlebigkeit unserer Leuchten. Technisch bedingte Modell- und Maßänderungen vorbehalten! Modelle gesetzlich geschützt! Aufgrund von unterschiedlichen Ausführungen und Funktionen können die angegebenen Maßangaben auf der AB im Einzelfall leicht variieren.













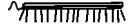

	<p>Wandpaneel Rückwand Riffholz 1 Holzablageboden</p> <p>opt. Akku-Einheit 1 x 0148 Brenndauer ca. 11 h</p>  <p>opt. Paneel-Bel. 1 x 9731</p>	<p>Wandpaneel Rückwand Riffholz 1 Holzablageboden</p> <p>opt. Akku-Einheit 1 x 0148 Brenndauer ca. 10 h</p>  <p>opt. Paneel-Bel. 1 x 9732</p>	<p>Anbaupaneel Rückwand Riffholz 2 Glasböden</p> <p>opt. Glasboden-Bel. 1 x 9621</p>  <p>opt. Akku-Einheit 1 x 0148 Brenndauer ca. 15 h</p>	
Maße in cm	B 154 H 21 T 24	B 184 H 21 T 24	B 38 H 106 T 25	
Typen-Nr.	1151	1181	6041	

Applikation Metall anthrazit	<p>Wandpaneel Metall anthrazit</p> <p>opt. Akku-Einheit 1 x 0148 Brenndauer ca. 12 h</p>  <p>opt. Paneel-Bel. 1 x 9711</p>	<p>Wandpaneel Metall anthrazit</p> <p>opt. Akku-Einheit 1 x 0148 Brenndauer ca. 10 h</p>  <p>opt. Paneel-Bel. 1 x 9712</p>	<p>Wandpaneel Rückwand Metall anthrazit 2 Metallböden anthr. 1 verschiebbare Hirnholzscheibe</p> <p>opt. Paneel-Bel. 1 x 9734</p> <p>opt. Akku-Einheit 1 x 0148 Brenndauer ca. 10 h</p> 	<p>Regal Rückwand Riffholz 2 Metallböden anthr.</p> <p>opt. Indirekte Bel. 1 x 9817</p>  <p>opt. Akku-Einheit 1 x 0148 Brenndauer ca. 8 h</p>
	A			
Maße in cm	B 154 H 19 T 20	B 192 H 19 T 20	B 128 H 22 T 22	B 29 H 116 T 23
Typen-Nr.	1151A	1191A	1125A	6021

Applikation Metall anthrazit	<p>Regal Metall anthrazit Rückwand Riffholz</p> <p>opt. Paneel-Bel. 1 x 9811</p>  <p>opt. Akku-Einheit 1 x 0148 Brenndauer ca. 10 h</p>	<p>Regal Metall anthrazit Rückwand Riffholz</p> <p>opt. Paneel-Bel. 1 x 9812</p>  <p>opt. Akku-Einheit 1 x 0148 Brenndauer ca. 10 h</p>	<p>Wandpaneel Rückwand Riffholz 2 Metallböden anthr. 1 verschiebbare Hirnholzscheibe</p> <p>opt. Paneel-Bel. 1 x 9733</p>  <p>opt. Akku-Einheit 1 x 0148 Brenndauer ca. 10 h</p>	<p>Regal Rückwand Riffholz 2 Metallregale mit je 3 Böden</p> <p>opt. Indirekte Bel. 1 x 9815</p>  <p>opt. Akku-Einheit 1 x 0148 Brenndauer ca. 8 h</p>
	A			
Maße in cm	B 35 H 35 T 24	B /H 106 H /B 35 T 24	B 128 H 22 T 22	B 74 H 135 T 29
Typen-Nr.	1031A	1101A 1102A	1121	7071

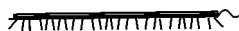
Applikation Metall anthrazit	<p>Metallbrücke li. 3 Metallböden</p> <p>opt. Paneel-Bel. 1 x 9816</p>  <p>opt. Akku-Einheit 1 x 0148 Brenndauer ca. 10 h</p>	<p>Metallbrücke re. 3 Metallböden</p> 	 <p>BIS ZU 5 JAHRE GARANTIE Als Ausdruck des Vertrauens in die Qualität unserer Produkte gewähren wir eine fünfjährige Hersteller-Garantie auf alle HARTMANN Möbel.</p>	
	A			
Maße in cm	B 128 H 58 T 35	B 128 H 58 T 35		
Typen-Nr.	3135A	3136A		

Konstruktionsbedingt sind die von uns eingesetzten LED Strips nicht austauschbar, da sie als Schutz vor elektrostatischer Entladung (ESD) und zur Kühlung der LED fest auf Trägerprofile wie z. B. Aluprofile aufgeklebt werden müssen. Somit gewähren wir eine durchgehend hohe Langlebigkeit unserer Leuchten. Technisch bedingte Modell- und Maßänderungen vorbehalten! Modelle gesetzlich geschützt! Aufgrund von unterschiedlichen Ausführungen und Funktionen können die angegebenen Maßangaben auf der AB im Einzelfall leicht variieren.

	Vitrinen-Bel. 4,4 Watt Für Typen: 4181 4181A	Vitrinen-Bel. 4,56 Watt Für Type: 2151	Vitrinen-Bel. 6,72 Watt Für Type: 6171 6171A
	Diese Leuchte enthält eine eingebaute, nicht austauschbare LED-Lampe der Energieeffizienzklasse F Halemeier 100098023, 3465312	Diese Leuchte enthält eine eingebaute, nicht austauschbare LED-Lampe der Energieeffizienzklasse F Halemeier 100098024, 3465313	Diese Leuchte enthält eine eingebaute, nicht austauschbare LED-Lampe der Energieeffizienzklasse F Halemeier 100098025, 3465314
			
Maße in cm	B 96	B 101	B 143
Typen-Nr.	9612	9613	9614
Glasboden-Bel. 4,8 Watt Für Typen: 6071A 6071 6072A 6072	Glasboden-Bel. 1,2Watt Für Typen: 0071A/00716151A/6151 0072A/00720038/0039	Unterboden-Bel. 8,88 Watt Für Typen: 2191 2191A	Unterboden-Bel. 3,12 Watt Für Typen: 2071 2071A
Diese Leuchte enthält eine eingebaute, nicht austauschbare LED-Lampe der Energieeffizienzklasse F Halemeier 100098026, 3465315	Diese Leuchte enthält eine eingebaute, nicht austauschbare LED-Lampe der Energieeffizienzklasse F Halemeier 100098026, 3465315	Diese Leuchte enthält eine eingebaute, nicht austauschbare LED-Lampe der Energieeffizienzklasse F Halemeier 100098507, 3465411	Diese Leuchte enthält eine eingebaute, nicht austauschbare LED-Lampe der Energieeffizienzklasse F Halemeier 100098509, 3465413
			
Maße in cm	B 4x 29	B 6x 29	B 70
Typen-Nr.	9621	9622	9632
Unterboden-Bel. 6,96 Watt Für Typen: 2151 2161 2161A	Unterboden-Bel. 10,96 Watt Für Typen: 2211 2211A	Paneel-Bel. 6,24 Watt Für Typen: 1151A	Paneel-Bel. 8,16 Watt Für Typen: 1191A
Diese Leuchte enthält eine eingebaute, nicht austauschbare LED-Lampe der Energieeffizienzklasse F Halemeier 100098508, 3465412	Diese Leuchte enthält eine eingebaute, nicht austauschbare LED-Lampe der Energieeffizienzklasse F Halemeier 100098507, 3465411	Diese Leuchte enthält eine eingebaute, nicht austauschbare LED-Lampe der Energieeffizienzklasse F Halemeier 100094050, 3437612	Diese Leuchte enthält eine eingebaute, nicht austauschbare LED-Lampe der Energieeffizienzklasse F Halemeier 100094049, 3437611
			
Maße in cm	B 150	B H T	B 171
Typen-Nr.	9633	9634	9712
Paneel-Bel. 6,96 Watt Für Typen: 1151	Paneel-Bel. 8,4 Watt Für Typen: 1181	Paneel-Bel. 8,4 Watt Für Typen: 1121	Paneel-Bel. 8,4 Watt Für Typen: 1125A
Diese Leuchte enthält eine eingebaute, nicht austauschbare LED-Lampe der Energieeffizienzklasse F Halemeier 100098508, 3465412	Diese Leuchte enthält eine eingebaute, nicht austauschbare LED-Lampe der Energieeffizienzklasse F Halemeier 100098510, 3465414	Diese Leuchte enthält eine eingebaute, nicht austauschbare LED-Lampe der Energieeffizienzklasse F Halemeier 100094050, 3437612	Diese Leuchte enthält eine eingebaute, nicht austauschbare LED-Lampe der Energieeffizienzklasse F Halemeier 100094049, 3437611
			
Maße in cm	B 150	B 179	B H T
Typen-Nr.	9731	9732	9734

Konstruktionsbedingt sind die von uns eingesetzten LED Strips nicht austauschbar, da sie als Schutz vor elektrostatischer Entladung (ESD) und zur Kühlung der LED fest auf Trägerprofile wie z. B. Aluprofile aufgeklebt werden müssen. Somit gewähren wir eine durchgehend hohe Langlebigkeit unserer Leuchten. Technisch bedingte Modell- und Maßänderungen vorbehalten! Modelle gesetzlich geschützt! Aufgrund von unterschiedlichen Ausführungen und Funktionen können die angegebenen Maßangaben auf der AB im Einzelfall leicht variieren.

Paneel-Bel.
8,4 Watt
Für Typen:
1031A

Diese Leuchte enthält eine eingebaute, nicht austauschbare LED-Lampe der Energieeffizienzklasse F
Halemeier 100098510, 3465414



Maße in cm

B 2x 34

Typen-Nr.

9811

Paneel-Bel.
8,4 Watt
Für Typen:
1101A
1102A

Diese Leuchte enthält eine eingebaute, nicht austauschbare LED-Lampe der Energieeffizienzklasse F
Halemeier 100098510, 3465414



B 2x 105

9812

Indirekte Bel.
9,6 Watt
Für Typen:
7071

Diese Leuchte enthält eine eingebaute, nicht austauschbare LED-Lampe der Energieeffizienzklasse F
Halemeier 100098508, 3465412



B H T

9815

Paneel-Bel.
8,4 Watt
Für Typen:
3135A
3136A

Diese Leuchte enthält eine eingebaute, nicht austauschbare LED-Lampe der Energieeffizienzklasse F
halemeier 100095123, 4095313



B H T

9816

Indirekte Bel.
9,6 Watt
Für Typen:
6021

Diese Leuchte enthält eine eingebaute, nicht austauschbare LED-Lampe der Energieeffizienzklasse F

halemeier 100095121,
4095311



Maße in cm

B H T

Typen-Nr.

9817

Akku für Beleuchtung

- inkl. Touchschalter, USB-C-Anschluss, Ladegerät
- Dimmfunktion
- bis max. 10 W Anschlussleistung
- Akkulaufzeit abhängig von angeschlossener Beleuchtung
- nicht empfohlen zur gemeinsamen Nutzung mit Fernbedienung



Maße in cm

B H T

Typen-Nr.

0148

Steckdosenleiste

- Funkfernschalter Fuß oder Hand
- Zwei Steckdosen mit Dauerstrom/ Vier Steckdosen geschaltet

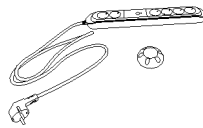

0130

Pflegeset Leder

- Bestehend aus Lederreiniger Mild Leder Protector Reinigungsschwamm Pflgetuch



B 12 H 8 T 6

1955

Pflegeset Holz

- Bestehend aus Pflegemilch Pflgetuch



B 12 H 8 T 6

1966

4-Kanal-Funkfernbedienung mit 1 Empfänger

- 1 Trafo anschließbar (max. 30 Watt)
- zur Steuerung von bis zu 4 Kanälen (sekundär)
- unterschiedliches Dimmen der einzelnen Kanäle möglich

Handsender

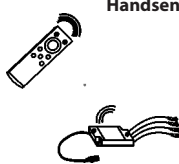

Maße in cm

0118

Zusätzlicher Empfänger für Funkfernbedienung 0118

- notwendig bei:
- Überschreitung der Trafolast (max. 30 Watt)
- räumlicher Trennung der zu schaltenden Elemente, sofern diese nicht mit einem Kabel verbunden werden sollen oder können.



0116

Touchschalter

- mit Ein-/Aus- und Dimmfunktion.
- Jeder Wandkombination mit Beleuchtungen wird ein Touchschalter kostenlos zugefügt. Dabei sind alle Elemente mit einem Kabel miteinander verbunden.
- Bei gewünschter Einzelschaltung sind weitere Touchschalter gegen Berechnung zu bestellen.

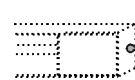



frei positionierbar

Ø 2

0140



Konstruktionsbedingt sind die von uns eingesetzten LED Strips nicht austauschbar, da sie als Schutz vor elektrostatischer Entladung (ESD) und zur Kühlung der LED fest auf Trägerprofile wie z. B. Aluprofile aufgeklebt werden müssen. Somit gewähren wir eine durchgehend hohe Langlebigkeit unserer Leuchten. Technisch bedingte Modell- und Maßänderungen vorbehalten! Modelle gesetzlich geschützt! Aufgrund von unterschiedlichen Ausführungen und Funktionen können die angegebenen Maßangaben auf der AB im Einzelfall leicht variieren.

Esstisch 1	Artikel-Nr.	Maße B/H/T in cm	Personen
	7210W-0520	L 160/210 B 95 H 76	8
	7210W-0521	L 190/240 B 95 H 76	10
	7210W-0523 Ergänzungseinlage L 50		+2
 <p>Standard: eine Einlage innenliegend</p>  <p>Optional: bis zu zwei Einlagen möglich</p>	Esstisch mit Mittelauszug Gestell Metall anthrazit mit Holztraverse Bodenplatte Metall anthrazit standardmäßig eine Ergänzungseinlage innenliegend zweite Ergänzungseinlage (optional, Mehrpreis) kann untergebracht werden		Keine Sonderanfertigungen möglich

Esstisch X200	Artikel-Nr.	Maße B/H/T in cm	Personen
	BK 7210W-1817	L 160 B 95 H 76	6-8
	BK 7210W-1818	L 190 B 95 H 76	8
	BK 7210W-1819	L 240 B 110 H 76	10
	GK 2 7210W-1820	L 190 B 95 H 76	8
	GK 2 7210W-1821	L 240 B 110 H 76	10
	GK 1 7210W-1822	L 190 B 95 H 76	8
	GK 1 7210W-1823	L 240 B 110 H 76	10
	SK 7210W-1824	L 190 B 95 H 76	8
	SK 7210W-1825	L 240 B 110 H 76	10

- Feste Tischplatte (38 mm Stärke)
 - Tischkante **mit Baumkantenprofil, geradem oder gesoftetem Kantenprofil**
 - Gestell Metall anthrazit/ Riffeiche, L 146 cm, B 65 cm

Bei Anpassung der Tischplatte in Sonderanfertigung ist auf den Überstand zu achten!

Sonderanfertigungen
 Sonderlänge bis min. 150 cm möglich
 Mehrpreis 35%
 Sonderbreite bis min. 80 cm möglich
 Mehrpreis 35%
 Längen- und Breitenkürzung zusammen
 Mehrpreis 40%



Esstisch T100	Artikel-Nr.	Maße B/H/T in cm	Personen
	7210W-1552	L 160/260 B 95 H 76	6-10
	7210W-1553	L 190/290 B 95 H 76	8-12
	- Tischplatte (19 mm Stärke) - mit Schweizer Kante und Pöttkerauszug (96 cm ausziehbar) - Säule aus Kerneiche mit Hirnholzscheiben - Bodenplatte Holz anthrazit		Sonderanfertigungen Kein Sondermaß möglich! Option: Indirekte LED-Beleuchtung mit Ladegerät und Kabel Artikel-Nr. 0138

Esstisch M100	Artikel-Nr.	Maße B/H/T in cm	Personen
	7210W-1806	L 160/240 B 95 H 76	6-10
	7210W-1807	L 190/270 B 95 H 76	8-12
	- mit Schweizer Kante und Pöttkerauszug - 80 bzw. 96 cm ausziehbar		Sonderanfertigungen Kein Sondermaß möglich!

Konstruktionsbedingt sind die von uns eingesetzten LED Strips nicht austauschbar, da sie als Schutz vor elektrostatischer Entladung (ESD) und zur Kühlung der LED fest auf Trägerprofile wie z. B. Aluprofile aufgeklebt werden müssen. Somit gewähren wir eine durchgehend hohe Langlebigkeit unserer Leuchten. Technisch bedingte Modell- und Maßänderungen vorbehalten! Modelle gesetzlich geschützt! Aufgrund von unterschiedlichen Ausführungen und Funktionen können die angegebenen Maßangaben auf der AB im Einzelfall leicht variieren.

Couchtische

Kerneiche Umato massiv
sägerau gebürstet

Modell-Nr. 7210W- VARA

Typenliste



Couchtisch
Glasplatte (ESG) parsolbronze
Hirnholzblock mit Schubkasten (B 48,5 H 5 T 3
Bodenplatte Holz anthrazit



Rollen
Für Typen:
1402/1403/1405
Artikel-Nr. 1400

Holzart	Artikel-Nr.	Maße B/H/T in cm
Kerneiche Umato	7210W-1402	L 120 B 70 H 45



Couchtisch
Tischplatte höhenverstellbar, Holz
Hirnholzblock mit Klappe
Bodenplatte Holz anthrazit



Rollen
Für Typen:
1402/1403/1405
Artikel-Nr. 1400

Holzart	Artikel-Nr.	Maße B/H/T in cm
Kerneiche Umato	7210W-1403	L 105 B 75 H 47-62

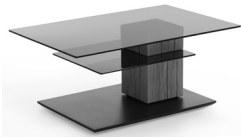

Couchtisch
Glasplatte (ESG) parsolbronze, drehbar
Holzsäule Riffholz
Bodenplatte Holz anthrazit



Rollen
Für Typen:
1402/1403/1405
Artikel-Nr. 1400

Holzart	Artikel-Nr.	Maße B/H/T in cm
Kerneiche Umato	7210W-1405	L 110 B 70 H 45

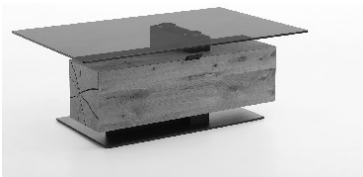

Couchtisch
Glasplatte (ESG) parsolbronze
Hirnholzblock mit Klappe
Bodenplatte Holz anthrazit



Holzart	Artikel-Nr.	Maße B/H/T in cm
Kerneiche Umato	7210W-0481	L 125 B 75 H 46

Hängeleuchten

Balkenleuchte
ohne Leuchtmittel,
Dimmfunktion extern möglich
(abhängig von dem Beleuchtungs-
mittel)

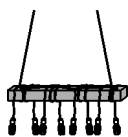

Maße in cm
B 150 H 14 T 14

Typen-Nr. 9901

Beleuchtungsset Pendelleuchten
mit Stoffkabel
bestehend aus:
9904, 9905, 9906, 9907, 9908, 9909

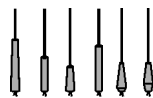

Maße in cm
Ø8/11/12 H 30/35/43/57/65

Typen-Nr. 9910

Hängeleuchte
Stahlseil
inkl. Leuchtmittel

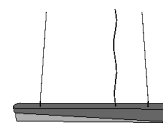

Maße in cm
B 120 H 12 T 8

Typen-Nr. 9917

Hängeleuchte
inkl. Leuchtmittel

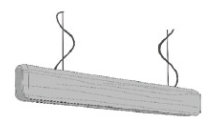

Maße in cm
B 150 H 15 T 8

Typen-Nr. 9918

Konstruktionsbedingt sind die von uns eingesetzten LED Strips nicht austauschbar, da sie als Schutz vor elektrostatischer Entladung (ESD) und zur Kühlung der LED fest auf Trägerprofile wie z. B. Aluprofile aufgeklebt werden müssen. Somit gewähren wir eine durchgehend hohe Langlebigkeit unserer Leuchten. Technisch bedingte Modell- und Maßänderungen vorbehalten! Modelle gesetzlich geschützt! Aufgrund von unterschiedlichen Ausführungen und Funktionen können die angegebenen Maßangaben auf der AB im Einzelfall leicht variieren.



Couchtisch
Tischplatte höhenverstellbar, Holz
Glasablage parsolbronze
(ESG)
Bodenplatte Holz anthraz

Rollen
Für Typen:
1402/1403/1405
Artikel-Nr. 1400

belastbar max. 80 kg

Holzart	Artikel-Nr.	Maße B/H/T in cm
Kerneiche Umato	7210W-1424	L 110 B 80 H 47/62



Couchtisch
Metallgestell anthrazit
Höhenverstellbar
Tischplatte Holz
Bodenplatte Holz anthrazit

belastbar max. 40 kg

Holzart	Artikel-Nr.	Maße B/H/T in cm
Kerneiche Umato	7210W-1447	L Ø 80 B H 43,5/60

Beistelltisch
Platte 19 mm
Metall-Quadrat-Rohrrahmen,
anthrazit lackiert

belastbar max. 20 kg



Beistelltisch
Platte 19 mm
Metall-Quadrat-Rohrrahmen,
anthrazit lackiert

belastbar max. 40 kg



Beistelltisch
Platte 19 mm
Metall-Quadrat-Rohrrahmen,
anthrazit lackiert

belastbar max. 40 kg



Maße in cm	B 35 H 66,5 T 35	B 70 H 47,5 T 70	B 120 H 43,5 T 65
Typen-Nr.	1419	1420	1421

Couchtisch
Untergestell Metall anthrazit

Couchtisch
Untergestell Metall anthrazit

Couchtisch



Maße in cm	B 70 H 70 T 34,5
Typen-Nr.	0460



Maße in cm	B 45 H 45 T 46,5
Typen-Nr.	0462



Maße in cm	B 45 H 45 T 60
Typen-Nr.	0496

Leder 12 Braun



Leder 12 Braun

Leder 13 Grau

Leder 16 Schwarz

Leder 21 Dunkelgrün

Leder 22 Cognac



Leder 23 Atlantikblau

Leder 26 Sahara

Leder 27 Longan

Leder 28 Kupfer

Leder 29 Sky

Leder 12 Braun



Stoff 55B Sand

Stoff 56B Kaffee

Stoff 57B Mint

Stoff 58B Anthrazit

Stoff 63B Kupfer

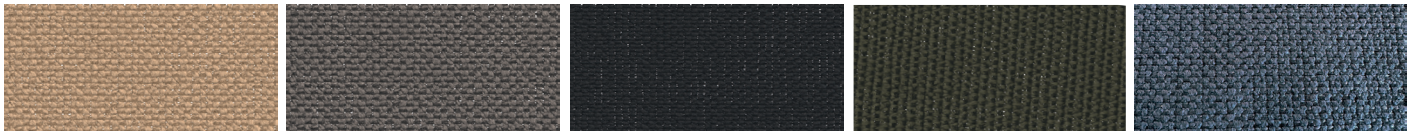

Flachgewebe 50F Beige

Flachgewebe 51F Braun

Flachgewebe 52F Dunkel-
braun

Flachgewebe 53F Grün

Flachgewebe 54F Blau

Leder 12 Braun

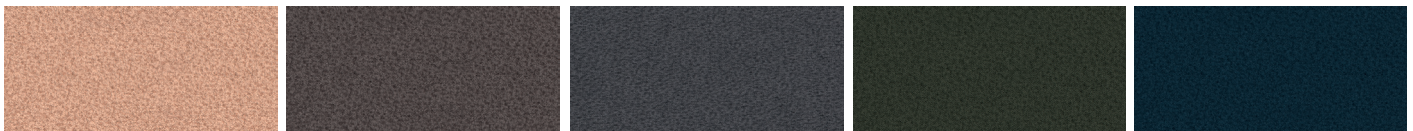

Microfaser 50M Beige

Microfaser 51M Braun

Microfaser 52M Anthrazit

Microfaser 53M Grün

Microfaser 54M Blau

Leder 12 Braun

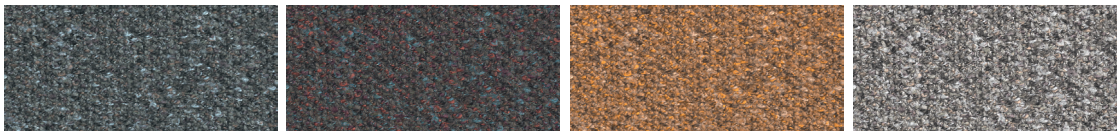

Stoff 59B Pavement

Stoff 60B Russetbrown

Stoff 61B Goldenorange

Stoff 62B Cloudburst

Leder 12 Braun



Stoff 97 Anthrazit

Leder 12 Braun

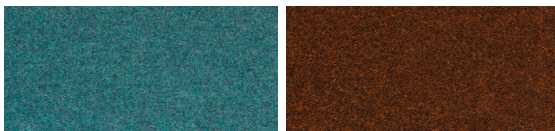

Stoff 64B Azure

Stoff 65B Rust



















Stoff 75 Dunkelbeige

Stoff 76 Hellbraun

Stoff 76 Hellbraun

Stoff 77 Olivgrün

 Stuhl Basti	Ausführung Gestell	Holzart	Artikel-Nr.	Maße B/H/T in cm	Zuschnitt maße für Leder-/ Stoff- zugabe	Bezug außen / innen	
		Kerneiche Umato	7210W-1614	B 60 H 91 T 60 SH 49	Leder-/ Stoffzugabe Sitz - 480x850 mm Front - 520x690 mm Rückseite - 580x400 mm x 2 St. Seiten - 500x400 mm x 2 St.	Stoff	
						Leder	
		Kerneiche Umato	7210W-1613	B 60 H 91 T 60 SH 49		Stoff	
						Leder	
		Kerneiche Umato	7210W-1710	B 60 H 91 T 60 SH		Stoff	
						Leder	
		Kerneiche Umato	7210W-1615	B 60 H 91 T 60 SH 49		Stoff	
						Leder	
		Kerneiche Umato	7210W-1772	B 60 H 91 T 60 SH	Stoff		
					Leder		
		Kerneiche Umato	7210W-1773	B 60 H 91 T 60 SH	Stoff		
					Leder		
		Kerneiche Umato	7210W-1774	B 60 H 91 T 60 SH	Stoff		
					Leder		
		Kerneiche Umato	7210W-1775	B 60 H 91 T 60 SH	Stoff		
					Leder		



Gesundes Sitzen



















Gesundes Sitzen +
Drehrückholftkt. 360°



Drehrückholftkt.
180°

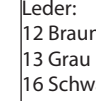

Drehfunktion
360°

 Stuhl Basti Comfort	Ausführung Gestell	Holzart	Artikel-Nr.	Maße B/H/T in cm	Zuschnitt maße für Leder-/ Stoff- zugabe	Bezug außen / innen	
		Kerneiche Umato	7210W-1712	B 60 H 91 T 60 SH	Leder-/ Stoffzugabe Sitz - 480x850 mm Front - 520x690 mm Rückseite - 580x400 mm x 2 St. Seiten - 500x400 mm x 2 St.	Stoff	
	Leder					Stoff	
		Kerneiche Umato	7210W-1711	B 60 H 91 T 60 SH		Leder	
	Stoff					Leder	
		Kerneiche Umato	7210W-1716	B 60 H 91 T 60 SH		Stoff	
	Leder					Leder	
		Kerneiche Umato	7210W-1773	B 60 H 91 T 60 SH		Stoff	
	Leder					Leder	
		Kerneiche Umato	7210W-1776	B 60 H 91 T 60 SH	Stoff		
	Leder				Leder		
		Kerneiche Umato	7210W-1777	B 60 H 91 T 60 SH	Stoff		
	Leder				Leder		
		Kerneiche Umato	7210W-1778	B 60 H 91 T 60 SH	Stoff		
	Leder				Leder		
		Kerneiche Umato	7210W-1779	B 60 H 91 T 60 SH	Stoff		
	Leder				Leder		



Gesundes Sitzen



Gesundes Sitzen +
Drehrückholftk. 360°



















Drehfunktion
180°





Drehfunktion
360°

Aktuelle Leder-/ Stoffkollektion:

Leder:	neue Leder:	Microfaser:	Flachgewebe:	andere Stoffe:		neue Stoffe:
12 Braun	27 Logan	50M Beige	50F Beige	74 Mittelgrau	55B Sand	59B Pavement
13 Grau	28 Kupfer	51M Braun	51F Braun	75 Dklbeige	56B Kaffee	60B Russetbrown
16 Schwarz	29 Sky	52M Anthrazit	52F Dklbraun	76 Hellbraun	57B Mint	61B Goldenorange
21 Dklgrün		53M Grün	53F Grün	77 Oliv	58B Anthrazit	62B Cloudburst
22 Cognac		54M Blau	54F Blau	97 Anthrazit		63B Kupfer
23 Atlantikblau						64B Azure
26 Sahara						65B Rust

















 Stuhl RICO	Ausführung Gestell	Holzart	Artikel-Nr.	Maße B/H/T in cm	Zuschnitt maße für Leder-/ Stoff- zugabe	Bezug außen / innen
		Kerneiche Umato	7210W-1717	B 61 H 84 T 63 SH 50	Zuschnittmaße für Leder-/ Stoffzugabe ca. 6 m ² Beziehen mit Fremdstoff/-leder 20% Aufschlag	Stoff 1 / Stoff 2
						Stoff 1 / Leder 2
		Kerneiche Umato	7210W-1735	B 61 H 84 T 63 SH 50		Leder 1 / Stoff 2
						Leder 1 / Leder 2
		Kerneiche Umato	7210W-1718	B 61 H 84 T 63 SH 50		Stoff 1 / Stoff 2
						Stoff 1 / Leder 2
		Kerneiche Umato	7210W-1736	B 61 H 84 T 63 SH 49		Leder 1 / Stoff 2
						Leder 1 / Leder 2
		Kerneiche Umato	7210W-1720	B 61 H 83 T 63 SH 49		Stoff 1 / Stoff 2
						Stoff 1 / Leder 2
		Kerneiche Umato	7210W-1737	B 61 H 84 T 63 SH 49		Leder 1 / Stoff 2
						Leder 1 / Leder 2
		Kerneiche Umato	7210W-1719	B 61 H 83 T 63 SH 49		Stoff 1 / Stoff 2
						Stoff 1 / Leder 2
		Kerneiche Umato	7210W-1738	B 61 H 84 T 63 SH 49		Leder 1 / Stoff 2
						Leder 1 / Leder 2

 Gesundes Sitzen

 Gesundes Sitzen +
Drehrückholft. 360°

 Drehrückholft.
180°

 Drehfunktion
360°

 Stuhl AARON	Ausführung Gestell	Holzart	Artikel-Nr.	Maße B/H/T in cm	Zuschnitt maße für Leder-/ Stoff- zugabe	Bezug außen / innen	
		Kerneiche Umato	7210W-1726	B 60 H 87 T 58 SH 51	Leder-/ Stoffzugabe Leder: 2,0 m ² Stoff: 140 x 160 cm Beziehen mit Fremdstoff/-leder 20% Aufschlag	Stoff	
						Leder	
		Kerneiche Umato	7210W-1730	B 60 H 87 T 58 SH 51		Stoff	
						Leder	
		Kerneiche Umato	7210W-1731	B 60 H 87 T 58 SH 50		Stoff	
						Leder	
		Kerneiche Umato	7210W-1725	B 60 H 87 T 58 SH 51		Stoff	
						Leder	
		Kerneiche Umato	7210W-1732	B 60 H 87 T 58 SH 50	Stoff		
					Leder		
		Kerneiche Umato	7210W-1733	B 60 H 87 T 58 SH 50	Stoff		
					Leder		
		Kerneiche Umato	7210W-1727	B 60 H 86 T 58 SH 50	Stoff		
					Leder		
		Kerneiche Umato	7210W-1734	B 60 H 87 T 58 SH 50	Stoff		
					Leder		

Stuhl NAAJA	Holzart	Artikel-Nr.	Bezug außen / innen
	Kerneiche Umato	7210W-1722	Stoff
			Leder
			Maße B/H/T in cm
			B 58 H 87 T 58 SH 48



Ausführung Gestell

- Holz
- Gesundes Sitzen



Beim Stuhl mit Federung besteht die Möglichkeit die Sitzschale zu arretieren. Der Stuhl bewegt sich dann nicht.

Zuschnittmaße für
Leder-/ Stoffzugabe
3 x 70 x 70 cm

Beziehen mit Fremdstoff/-leder
20% Aufschlag

Konstruktionsbedingt sind die von uns eingesetzten LED Strips nicht austauschbar, da sie als Schutz vor elektrostatischer Entladung (ESD) und zur Kühlung der LED fest auf Trägerprofile wie z. B. Aluprofile aufgeklebt werden müssen. Somit gewähren wir eine durchgehend hohe Langlebigkeit unserer Leuchten. Technisch bedingte Modell- und Maßänderungen vorbehalten! Modelle gesetzlich geschützt! Aufgrund von unterschiedlichen Ausführungen und Funktionen können die angegebenen Maßangaben auf der AB im Einzelfall leicht variieren.