

Möbel LETZ

Finden und Wohlfühlen



Typenplan

Kitzalm Beluna von Schröder - Wohnwand K902 Lack snow

Wichtiger Hinweis für Sie

Etwaige Hinweise des Herstellers in dieser Produktinformation, die sich auf die Gewährleistung beziehen, haben für Sie keinerlei Bindungswirkung und können von Ihnen ignoriert werden. Ihre gesetzlichen Gewährleistungsrechte als Verbraucher uns gegenüber, als Ihrem Verkäufer, werden dadurch in keiner Weise berührt oder eingeschränkt. Sie können sich wegen aller Mängel jederzeit an uns wenden. Darüber hinaus gehende Herstellergarantien bleiben natürlich unberührt. Dieser Artikel wird hergestellt von Schröder Möbelfabrik, Auf dem Busche 45, 33129 Delbrück, Deutschland, info@schroeno.de

Möbel Letz GmbH
Am Gewerbepark 11
06895 Zahna-Elster

Tel.: 035383 - 6018 50

Fax.: 035383 - 6018 17



TYPENPLAN



Qualitätsmerkmale

Qualität, die überzeugt!

- Front u. Korpus mehrschichtig lackiert
- Korpusausführung:
 - Lack Snow
- Akzentausführung:
 - Holzlamellen in Salzkammergut Alteiche natur gebürstet
- Stimmungsvolles LED-Beleuchtungssystem, optional planbar
- Hochwertige Beschlagstechnik
- Metallgriffe: Aluminium massiv, haptisch gebürstet
- Kabelstaufach
- Sonderanfertigung auf Anfrage möglich
- 100% Made in Germany



Ausführung

Korpusoberflächen

Farbe

- Salzkammergut Alteiche natur gebürstet



- Lack Snow



Akzentoberflächen

Farbe

- Holzlamellen in Salzkammergut Alteiche natur gebürstet



Kabelstaufach

- Kabelstaufach für optimale Unterbringung sämtlicher Anschlussleitungen. Realisiert durch ausreichend zurückspringende Rückwand im hinteren Bereich des TV-Unterteils.
- Optional: Kabeldurchlass (siehe Zubehör)



Zubehörpaket

- Beleuchtungsset
- Beleuchtungstouchsensor / Funkfernsteuerung
- Schubkastenvollauszug
- TV-Glasaufsatz
- Besteckeinsatz
- Passende Couchtische

furn plan



Alle Maßangaben sind ca. **Maße in cm**. Irrtum und Änderungen vorbehalten. Für evtl. Druckfehler übernehmen wir keine Haftung. Dieses Modell ist gesetzlich geschützt.

05.10.2022 V5.0

Korpus: Snow

Hinweis

■ = Flächen in Lack Snow

** = empfohlene Beleuchtung

Kombination K001

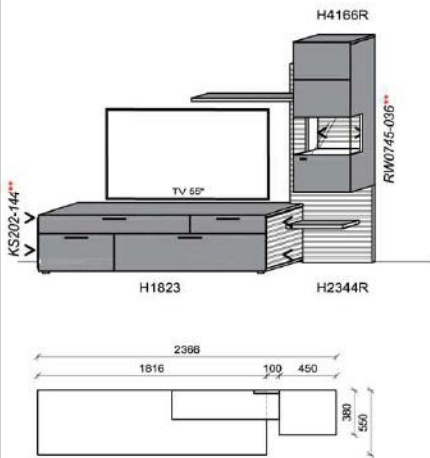

B: 236,6
H: 194
T: 55
Watt: 18

Stck	Bezeichnung	Bestellnr.	Pr.
1x	TV-Unterteil	H1823	
1x	Hängeelement	H4166R	
1x	Wandpaneel	H2344R	
	K001	Σ	

spiegelseitig zur Abbildung: K901

Empfohlenes zusätzliches Beleuchtungspaket:

1x	Rückwandbel.	3,6 W	RW0745-036	
1x	Korpusseitenbel.	14,4 W	KS202-144	
1x	Trafo-Set		TRA30	
1x	Fernsteuerung		FS4	

Kombination K002

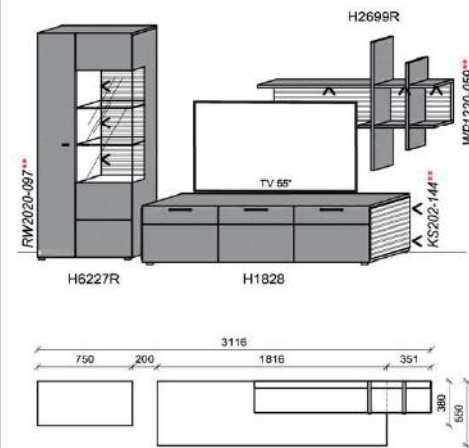

B: 311,6
H: 194
T: 55
Watt: 30

spiegelseitig zur Abbildung: K902

Stck	Bezeichnung	Bestellnr.	Pr.
1x	Standelement	H6227R	
1x	TV-Unterteil	H1828	
1x	Wandpaneel	H2699R	
	K002	Σ	

spiegelseitig zur Abbildung: K902

Empfohlenes zusätzliches Beleuchtungspaket:

1x	Rückwandbel.	9,7 W	RW2020-097	
1x	Korpusseitenbel.	14,4 W	KS202-144	
1x	Wandpan.bel.	5,9 W	WP1220-059	
1x	Trafo-Set		TRA30	
1x	Fernsteuerung		FS4	

Kombination K003

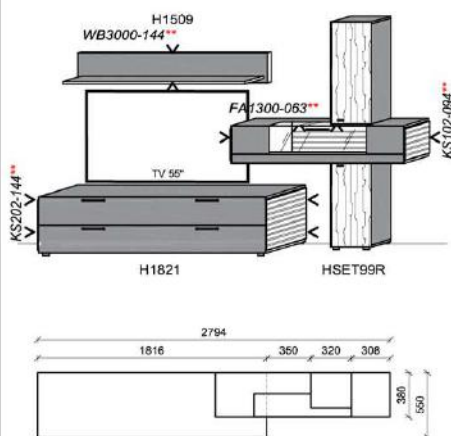

B: 279,4
H: 194
T: 55
Watt: 44,5

spiegelseitig zur Abbildung: K903

Stck	Bezeichnung	Bestellnr.	Pr.
1x	TV-Unterteil	H1821	
1x	Stand-Hängeelem-Set	HSET99R	
1x	Wandboard	H1509	
	K003	Σ	

spiegelseitig zur Abbildung: K903

Empfohlenes zusätzliches Beleuchtungspaket:

1x	Korpusseitenbel.	14,4 W	KS202-144	
1x	Korpusseitenbel.	9,4 W	KS102-094	
1x	Fachbel.	6,3 W	FA1300-063	
1x	Wandboardbel.	14,4W	WB3000-144	
1x	Trafo-Set		TRA60	
1x	Fernsteuerung		FS4	

Korpus: Snow

Hinweis

■ = Flächen in Lack Snow

** = empfohlene Beleuchtung

Kombination K004

spiegelseitig zur Abbildung: K904

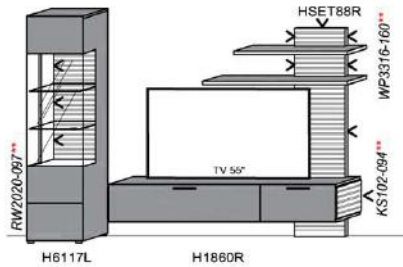

Stck	Bezeichnung	Bestellnr.	Pr.
1x	Standelement	H6117L	
1x	Hängeelement	H1860R	
1x	Wandpaneelset	HSET88R	
	K004	Σ	

spiegelseitig zur Abbildung: K904

Empfohlenes zusätzliches Beleuchtungspaket:

1x	Rückwandbel.	9,7 W	RW2020-097	
1x	Wandpaneelbel.	16,0 W	WP3316-160	
1x	Korpusseitenbel.	9,4 W	KS102-094	
1x	Trafo-Set		TRA60	
1x	Fernsteuerung		FS4	

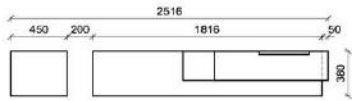

B: 251,6
H: 194
T: 55
Watt: 35,1

Kombination K005

spiegelseitig zur Abbildung: K905

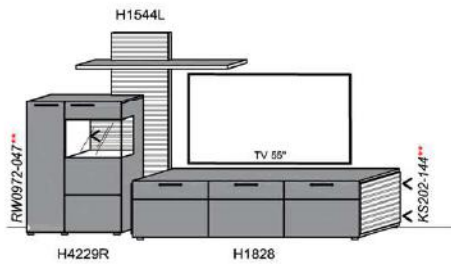

Stck	Bezeichnung	Bestellnr.	Pr.
1x	Standelement	H4229R	
1x	TV-Unterteil	H1828	
1x	Wandpaneel	H1544L	
	K005	Σ	

spiegelseitig zur Abbildung: K905

Empfohlenes zusätzliches Beleuchtungspaket:

1x	Rückwandbel.	4,7 W	RW0972-047	
1x	Korpusseitenbel.	14,4 W	KS202-144	
1x	Trafo-Set		TRA30	
1x	Fernsteuerung		FS4	

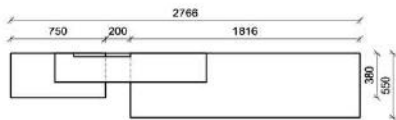

B: 276,6
H: 194
T: 55
Watt: 19,1

Kombination K006

spiegelseitig zur Abbildung: K906

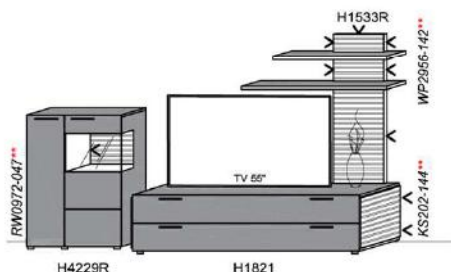

Stck	Bezeichnung	Bestellnr.	Pr.
1x	Standelement	H4229R	
1x	TV-Unterteil	H1821	
1x	Wandpaneel	H1533R	
	K006	Σ	

spiegelseitig zur Abbildung: K906

Empfohlenes zusätzliches Beleuchtungspaket:

1x	Rückwandbel.	4,7 W	RW0972-047	
1x	Wandpaneelbel.	14,2 W	WP2956-142	
1x	Korpusseitenbel.	14,4 W	KS202-144	
1x	Trafo-Set		TRA60	
1x	Fernsteuerung		FS4	

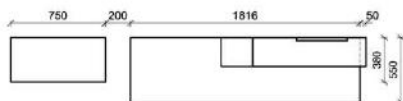

B: 281,6
H: 194
T: 55
Watt: 33,3

KITZALM - BELUNA WOHNEN

Kombinationen

Korpus: Snow

Hinweis

- = Flächen in Lack Snow
- ** = empfohlene Beleuchtung

Kombination K007

spiegelseitig zur Abbildung: K907

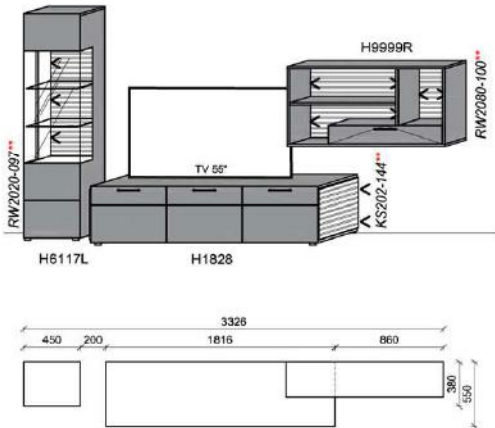

B: 332,6
H: 194
T: 55
Watt: 34,1

Stck	Bezeichnung	Bestellnr.	Pr.
1x	Standelement	H6117L	
1x	TV-Unterteil	H1828	
1x	Hängeelement	H9999R	
		K007	Σ

spiegelseitig zur Abbildung: K907

Empfohlenes zusätzliches Beleuchtungspaket:

1x	Rückwandbel.	9,7 W	RW2020-097	
1x	Rückwandbel.	10,0 W	RW2080-100	
1x	Korpusseitenbel.	14,4 W	KS202-144	
1x	Trafo-Set		TRA60	
1x	Fernsteuerung		FS4	

Kombination K008

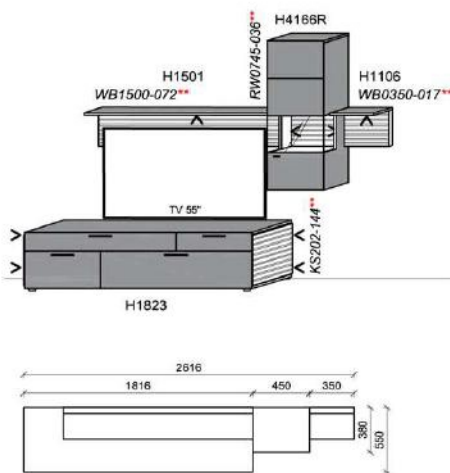

B: 261,6
H: 210
T: 55
Watt: 26,9

Stck	Bezeichnung	Bestellnr.	Pr.
1x	TV-Unterteil	H1823	
1x	Hängeelement	H4166R	
1x	Wandboard	H1501	
1x	Wandboard	H1106	
		K008	Σ

spiegelseitig zur Abbildung: K908

Empfohlenes zusätzliches Beleuchtungspaket:

1x	Korpusseitenbel.	14,4 W	KS202-144	
1x	Rückwandbel.	3,6 W	RW0745-036	
1x	Wandboardbel.	7,2 W	WB1500-072	
1x	Wandboardbel.	1,7 W	WB0350-017	
1x	Trafo-Set		TRA30	
1x	Fernsteuerung		FS4	

Kombination K009

spiegelseitig zur Abbildung: K909

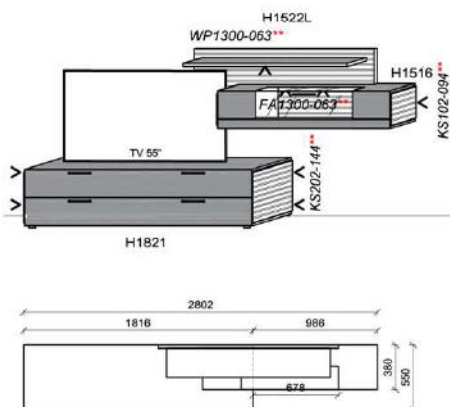

B: 280,2
H: 143
T: 55
Watt: 36,4

Stck	Bezeichnung	Bestellnr.	Pr.
1x	TV-Unterteil	H1821	
1x	Hängeelement	H1516	
1x	Wandpaneel	H1522L	
		K009	Σ

spiegelseitig zur Abbildung: K909

Empfohlenes zusätzliches Beleuchtungspaket:

1x	Fachbel.	6,3 W	FA1300-063	
1x	Wandboardbel.	6,3 W	WP1300-063	
1x	Korpusseitenbel.	9,4 W	KS102-094	
1x	Korpusseitenbel.	14,4 W	KS202-144	
1x	Trafo-Set		TRA60	
1x	Fernsteuerung		FS4	

Korpus: Snow

Hinweis

- = Flächen in Lack Snow
- ** = empfohlene Beleuchtung

Kombination K010

spiegelseitig zur Abbildung: K910

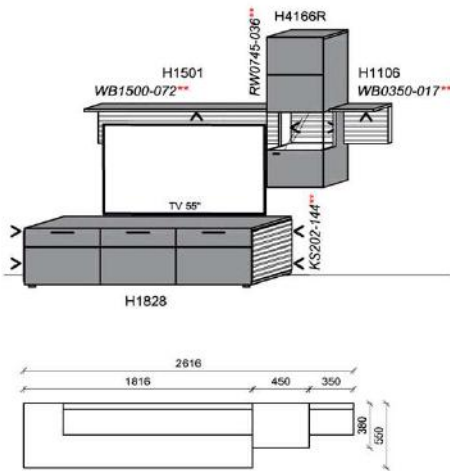

Stck	Bezeichnung	Bestellnr.	Pr.
1x	TV-Unterteil	H1828	
1x	Hängeelement	H4166R	
1x	Wandboard	H1501	
1x	Wandboard	H1106	
	K010	Σ	

spiegelseitig zur Abbildung: K910

Empfohlenes zusätzliches Beleuchtungspaket:

1x	Korpusseitenbel.	14,4 W	KS202-144	
1x	Rückwandbel.	3,6 W	RW0745-036	
1x	Wandboardbel.	7,2 W	WB1500-072	
1x	Wandboardbel.	1,7 W	WB0350-017	
1x	Trafo-Set		TRA30	
1x	Fernsteuerung		FS4	

Kombination K011

spiegelseitig zur Abbildung: K911

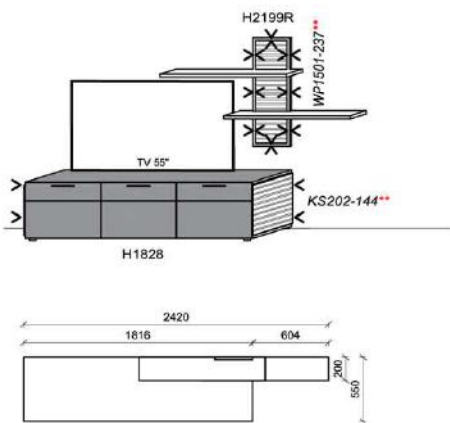

Stck	Bezeichnung	Bestellnr.	Pr.
1x	TV-Unterteil	H1828	
1x	Wandpaneel	H2199R	
	K011	Σ	

spiegelseitig zur Abbildung: K911

Empfohlenes zusätzliches Beleuchtungspaket:

1x	Korpusseitenbel.	14,4 W	KS202-144	
1x	Wandpaneelbel.	23,7 W	WP1501-237	
1x	Trafo-Set		TRA60	
1x	Fernsteuerung		FS4	

Kombination K012

spiegelseitig zur Abbildung: K912

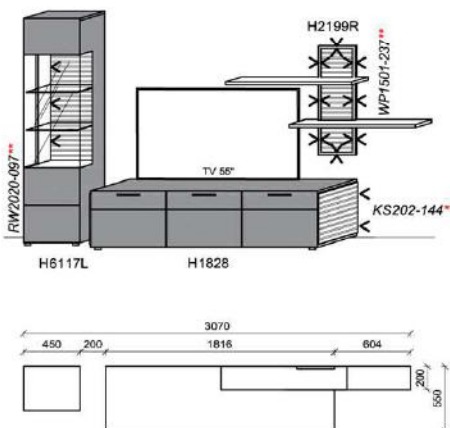

Stck	Bezeichnung	Bestellnr.	Pr.
1x	Standelement	H6117L	
1x	TV-Unterteil	H1828	
1x	Wandpaneel	H2199R	
	K012	Σ	

spiegelseitig zur Abbildung: K912

Empfohlenes zusätzliches Beleuchtungspaket:

1x	Korpusseitenbel.	14,4 W	KS202-144	
1x	Rückwandbel.	9,7 W	RW2020-097	
1x	Wandpaneelbel.	23,7 W	WP1501-237	
1x	Trafo-Set		TRA60	
1x	Fernsteuerung		FS4	

Korpus: Snow

Hinweis

 = Flächen in Lack Snow

Wandboard

1 Wandboard m. Glasboden B: 150
Rückwand m. Holzlamellen- T: 27
akzent H: 33,2



Best.Nr.: H1511

Pr.:
Wandb.bel.: WB3010-144 14,4 W
= Summe 14,4 W

Wandboard

1 Wandboard m. Boden B: 150
Rückwand m. Holzlamellen- T: 27
akzent H: 34,7



Best.Nr.: H1501

Pr.:
Wandb.bel.: WB1500-072 7,2 W
= Summe 7,2 W

Wandboard

1 Wandboard m. Boden B: 150
T: 27
H: 26,3



Best.Nr.: H1509

Pr.:
Wandb.bel.: WB3000-144 14,4 W
= Summe 14,4 W

Wandpaneel

Stelltiefe 25 B: 150,4
Belastbar bis T: 20
max. 10 kg H: 93

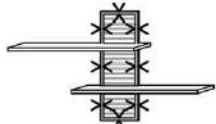

Best.Nr.: H2199R

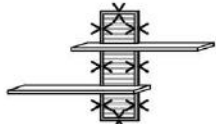

Best.Nr.: H2199L

Pr.1:
Wandp.bel.: WP1501-237 23,7 W
= Summe 23,7 W

Wandboard

1 Wandboard m. Glasboden B: 35
Rückwand m. Holzlamellen- T: 27
akzent H: 33,2



Best.Nr.: H1186

Pr.:
Wandb.bel.: WB0700-034 3,4 W
= Summe 3,4 W

Wandboard

1 Wandboard m. Boden B: 35
Rückwand m. Holzlamellen- T: 27
akzent H: 34,7



Best.Nr.: H1106

Pr.:
Wandb.bel.: WB0350-017 1,7 W
= Summe 1,7 W

Wandpaneel

1 Wandpaneel m. Böden B: 140
Rückwand m. Holzlamellen- T: 27,5
akzent H: 110

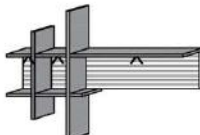

Best.Nr.: H2699L

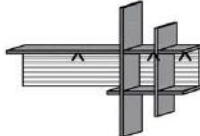

Best.Nr.: H2699R

Pr.:
Wandp.bel.: WP1220-059 5,9 W
= Summe 5,9 W

Wandpaneel

1 Wandpaneel m. Boden B: 143
Rückwand m. Holzlamellen- T: 24,8
akzent H: 50

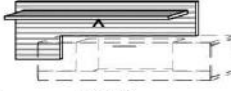

Best.Nr.: H1522L

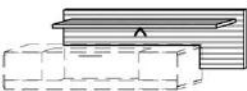

Best.Nr.: H1522R

Pr.:
Wandp.bel.: WP1300-063 6,3 W
= Summe 6,3 W

Wandpaneel

1 Wandpaneel mit zwei Böden B: 115
Rückwand mit T: 24,8
Holzlamellenakzent H: 127,8

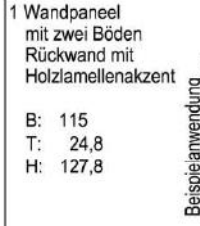

Best.Nr.: H1533L

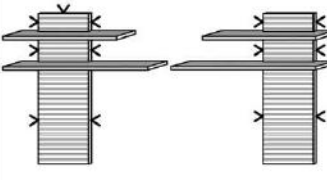

Best.Nr.: H1533R

Pr.:
Wandp.bel.: WP2956-142 14,2 W
= Summe 14,2 W

Wandpaneelset

1 Wandpaneelset mit zwei Böden B: 115
Rückwand mit T: 24,8
Holzlamellenakzent H: 177,8

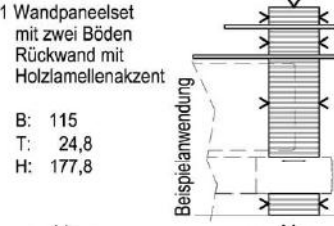

Best.Nr.: HSET88L

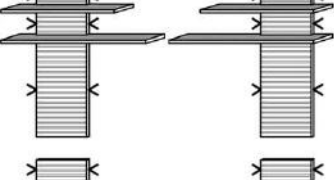

Best.Nr.: HSET88R

Pr.:
Wandp.bel.: WP3316-160 16,0 W
= Summe 16,0 W

Wandpaneelset

1 Wandpaneel mit zwei Böden B: 130
Rückwand mit Holzlamellenakzent T: 24,8
H: 170

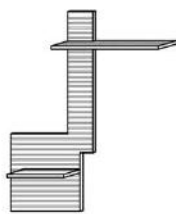

Best.Nr.: H2344L

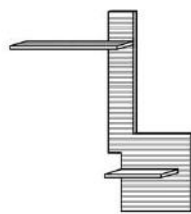

Best.Nr.: H2344R

Pr.:

Wandpaneelset

1 Wandpaneel mit Boden B: 120
Rückwand mit Holzlamellenakzent T: 24,8
H: 167

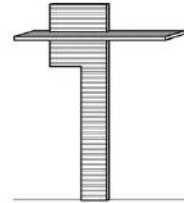

Best.Nr.: H1544L

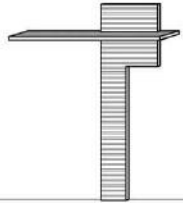

Best.Nr.: H1544R

Pr.:

Beleuchtung ohne Trafo. Bitte wählen Sie den passenden Trafo unter Beachtung der Wattleistung in der Zubehörliste aus!
Optional stehen Ihnen weitere Ausstattungsmöglichkeiten in der Zubehörliste zur Verfügung!

Typenplan

KITZALM - BELUNA WOHNEN

TV-Unterteile Stand-, Hängeelemente

Korpus: Snow

Hinweis

■ = Flächen in Lack Snow

TV-Unterteil	
4 Schübe	B: 181,6
Korpusseiten m. Holzlamellenakzent	T: 55 H: 50
	
Best.Nr.:	H1823
Pr.:	
Korpusseitenbel: KS202-144	14,4 W
= Summe	14,4 W

TV-Unterteil	
3 Türen	B: 181,6
Korpusseiten m. Holzlamellenakzent	T: 55 H: 50
	
Best.Nr.:	H1828
Pr.:	
Korpusseitenbel: KS202-144	14,4 W
= Summe	14,4 W

TV-Unterteil	
2 Schübe	B: 181,6
Korpusseiten m. Holzlamellenakzent	T: 55 H: 50
	
Best.Nr.:	H1821
Pr.:	
Korpusseitenbel: KS202-144	14,4 W
= Summe	14,4 W

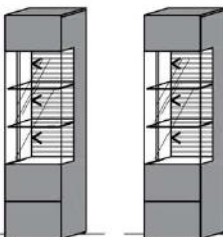
Standelement	
1 Tür	B: 45
Nischen m. Holzlamellenakzent	T: 38 H: 194
	
Best.Nr.:	H6117L H6117R
Pr.:	
Rückwandbel: RW2020-097	9,7 W
= Summe	9,3 W

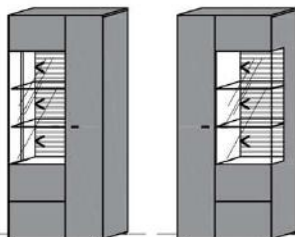
Standelement	
2 Türen	B: 75
Nischen m. Holzlamellenakzent	T: 38 H: 194
	
Best.Nr.:	H6227L H6227R
Pr.:	
Rückwandbel: RW2020-097	9,7 W
= Summe	9,7 W

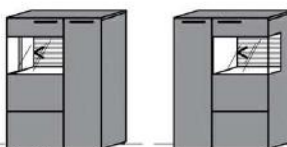
Standelement	
2 Türen	B: 75
Nischen m. Holzlamellenakzent	T: 38 H: 114
	
Best.Nr.:	H4229L H4229R
Pr.:	
Rückwandbel: RW0972-047	4,7 W
= Summe	4,7 W

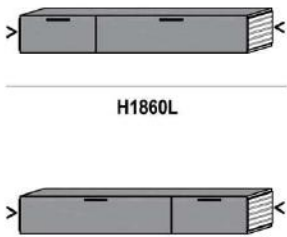
Hängeelement	
2 Klappen	B: 181,6
	T: 38 H: 32
	
Best.Nr.:	H1860R
Pr.:	
Korpusseitenbel: KS102-094	9,4 W
= Summe	9,4 W

Hängeelement	
1 Klappe	B: 138,6
Nischen m. Holzlamellenakzent	T: 38 H: 32
	
Best.Nr.:	H1516
Pr.:	
Korpusseitenbel: KS102-094	9,4 W
Fachbel: FA1300-063	6,3 W
= Summe	15,7 W

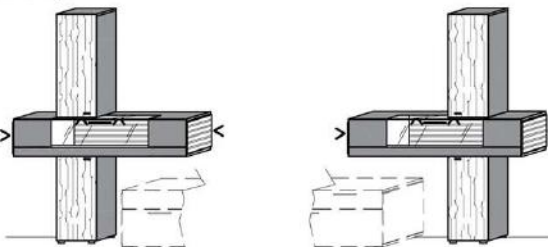
Stand-Hängeelement-Set	
1 Standelement (Farblack) mit Holztür	B: 137,8
BTH: 32x30x74,6	T: 38
1 Hängeelement (Farblack) mit Klappe und Nische mit Holzlamellenakzent	H: 194,4
BTH: 138,6x38x32	
1 Hängeelement (Farblack) mit Holztür	
BTH: 32x30x87,8	
	
Best.Nr.:	HSET99L HSET99R
Pr.:	
Korpusseitenbel: KS102-094	9,4 W
Fachbel: FA1300-063	6,3 W
= Summe	15,7 W

Beleuchtung ohne Trafo. Bitte wählen Sie den passenden Trafo unter Beachtung der Wattleistung in der Zubehörliste aus! Optional stehen Ihnen weitere Ausstattungsmöglichkeiten in der Zubehörliste zur Verfügung!

Typenplan

KITZALM - BELUNA WOHNEN

Hängeelemente Side-, Highboards

Korpus: Snow

Hinweis

 = Flächen in Lack Snow

Hängeelement

1 Tür B: 45
Nischen m. Holzlamellen-
akzent T: 38
H: 128

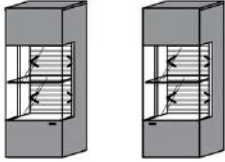

Best.Nr.: H4178L H4178R

Pr.:
Rückwandbel: RW1380-067 6,7 W

= Summe 6,7 W

Hängeelement

1 Tür B: 45
Nischen m. Holzlamellen-
akzent T: 38
H: 128

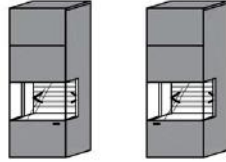

Best.Nr.: H4166L H4166R

Pr.:
Rückwandbel: RW0745-036 3,6 W

= Summe 3,6 W

Hängeelement

1 Klappe B: 125
Nischen m. Holzlamellen-
akzent T: 30
H: 67,9



Best.Nr.: H9999L H9999R

Pr.:
Rückwandbel: RW2080-100 10 W

= Summe 10 W

Sideboard

3 Türen B: 180
1 Schub T: 38
Nischen m. Holzlamellen-
akzent H: 82

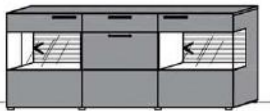

Best.Nr.: H3831

Pr.:
Rückwandbel: RW1944-094 9,4 W

= Summe 9,4 W

Sideboard

2 Türen B: 180
4 Schübe T: 38
H: 82



Best.Nr.: H3839

Pr.:

Sideboard

3 Türen B: 180
1 Schub T: 38
H: 82



Best.Nr.: H3830

Pr.:

Highboard

3 Türen B: 120
1 Schub T: 38
Nischen m. Holzlamellen-
akzent H: 114

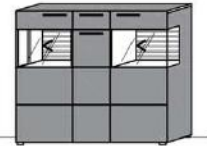

Best.Nr.: H3731

Pr.:
Rückwandbel: RW1944-094 9,4 W

= Summe 9,4 W

Highboard

3 Türen B: 120
1 Schub T: 38
H: 114

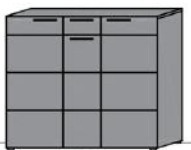

Best.Nr.: H3739

Pr.:

Beleuchtung ohne Trafo. Bitte wählen Sie den passenden Trafo unter Beachtung der Wattleistung in der Zubehörliste aus!
Optional stehen Ihnen weitere Ausstattungsmöglichkeiten in der Zubehörliste zur Verfügung!







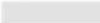
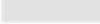
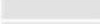
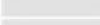

Korpus: Snow

Hinweis

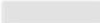
 = Flächen in Lack Snow

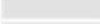
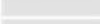
Hinweis:
Beleuchtung ohne Traf!
Bitte wählen Sie den passenden
Trafo unter Beachtung der
benötigten Gesamtwattleistung
aus! (Siehe nächste Seite)

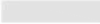
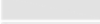
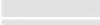
Technische Dokumentation Beleuchtungsartikel

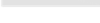
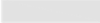
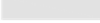
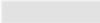
Bestellnr.	Watt	Pr.	Nutzlichtstrom [lm]	Farbtemperatur [K]	Produkt enthält die Lichtquelle der Energieeffizienzklasse	Bauart	EU-Identnr.
Wandboardbel.							
WB0350-017	1,7		1x 230	3200 - 3500	E	fest	769243
WB0700-034	3,4		2x 230	3200 - 3500	E	fest	769243
WB1500-072	7,2		1x 960	3200 - 3500	E	fest	769243
WB3010-144	14,4		1x 1920	3200 - 3500	E	fest	769243
WB3000-144	14,4		2x 960	3200 - 3500	E	fest	769243
Wandpaneelbel.							
WP1220-059	5,9		1x 768	3200 - 3500	E	fest	769243
WP1300-063	6,3		1x 825	3200 - 3500	E	fest	769243
WP1501-237	23,7		1x 3206	3200 - 3500	E	fest	769243
WP2956-142	14,2		1x 1920	3200 - 3500	E	fest	769243
WP3316-160	16,0		1x 2112	3200 - 3500	E	fest	769243
Rückwandbel.							
RW0745-036	3,6		2x 249	3200 - 3500	E	fest	769243
RW0972-047	4,7		2x 326	3200 - 3500	E	fest	769243
RW1380-067	6,7		2x 441	3200 - 3500	E	fest	769243
RW1944-094	9,4		2x 576	3200 - 3500	E	fest	769243
RW2020-097	9,7		2x 286	3200 - 3500	E	fest	769243
RW2080-100	10,0		2x 288 3x 192	3200 - 3500	E	fest	769243
			1x 170	3200 - 3500	E	fest	769243
Korpuseitenbel.							
KS102-094	9,4		2x 1209	3200 - 3500	E	fest	769243
KS202-144	14,4		2x 1920	3200 - 3500	E	fest	769243
Fachbel.							
FA1300-063	6,3		1x 825	3200 - 3500	E	fest	769243

Hinweis:

Die EU-Identnr. kann über folgenden Link aufgerufen werden und ist am Ende durch die entsprechende EU-Identnr. zu ergänzen.
[https://eprel.ec.europa.eu/screen/product/lightsources/...](https://eprel.ec.europa.eu/screen/product/lightsources/)

Korpus: Snow

Hinweis

■ = Flächen in Lack Snow

Trafo-Set 15 Watt

1x Fußschalter
1x Trafo 15 Watt
1x 6-fach Verteiler

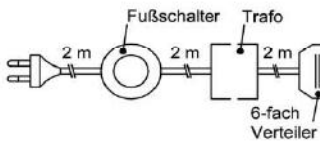

Best.Nr.: **TRA15**
Pr.:

Trafo-Set 30 Watt

1x Fußschalter
1x Trafo 30 Watt
1x 6-fach Verteiler

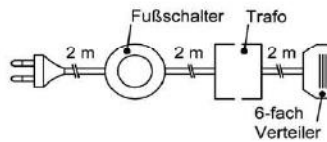

Best.Nr.: **TRA30**
Pr.:

Trafo-Set 60 Watt

1x Fußschalter
1x Trafo 60 Watt
2x 6-fach Verteiler

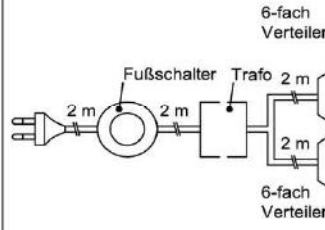

Best.Nr.: **TRA60**
Pr.:

Mehrfachstecker-Set

1x 6-fach Verteiler für weitere
Beleuchtungen
1x 2m Verlängerung

6-fach Verteiler

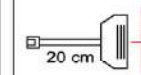

Möglicher Anschluss von:
• 6x Beleuchtung
• Mehrfachstecker mit
Verlängerung

Verlängerung

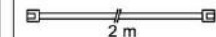

Best.Nr.: **MFV06**
Pr.:

Touchsensor-Set (Lichtschaltung)

Verdeckter Lichtschalter für komfortables Schalten durch Berühren der Korpusoberfläche!

1x Touchsensor
1x 6-fach Verteiler

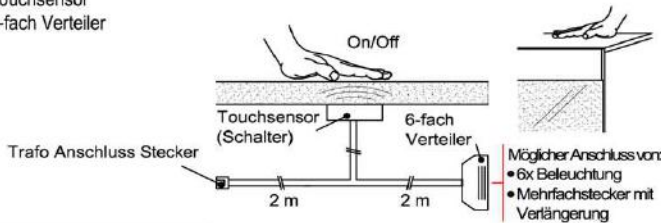

Bestellhinweis
Belastbar bis max. 30 Watt!
Anschluss von max. 1 Trafo!

Best.Nr.: **TSS01**
Pr.:

Fernsteuerungs-Set (Lichtschaltung)

1x Fernsteuerung (4 Kanal)
1x Steuereinheit für max 1 Trafo

Warnhinweis:
Belastbar bis max. 60 Watt!

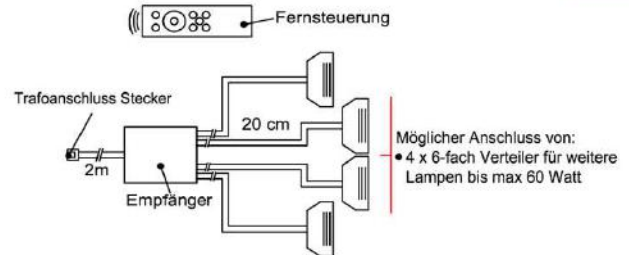

Best.Nr.: **FS4**
Pr.:

Kabeldurchführung

1x Kabeldurchführung für Holzböden
Durchlassbohrung auf Abdeckplatte hinten mittig!

B: 20,7cm | T: 4,5cm

Bestellhinweis
Bitte TV-Unterteil Type angeben!



Best.Nr.: **KD2004**
Pr.:

Schubkasten Vollauszug

1x Schub Vollauszug für uneingeschränkte
Zugriffsmöglichkeit

Bestellhinweis
Bitte betreffende Type und
Schub angeben!

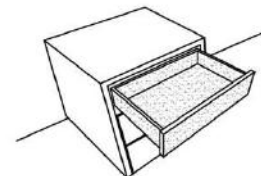

Best.Nr.: **SKV01**
Pr.:

TV Glasaufsatz

Glas wahlweise in Schiefergrau oder
Terra getönt.

B: 65 cm
T: 40 cm
H: 12 cm

Glasfarbe
Schiefergrau

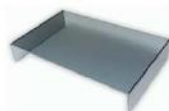

Best.Nr.: **0199**
Pr.:

Glasfarbe
Terra getönt



Best.Nr.: **0188**
Pr.:

Besteckeinsatz

1x Besteckeinsatz für Sideboardschubkasten

Wahlweise in zwei Größen:

B: 40,9 cm
T: 30,9 cm
H: 5,0 cm

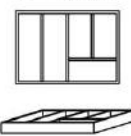

Best.Nr.: **BE409**
Pr.:

B: 30,9 cm
T: 30,9 cm
H: 5,0 cm

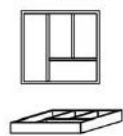

Best.Nr.: **BE309**
Pr.:

Typenplan

KITZALM - BELUNA WOHNEN

Zubehör, Tische

Korpus: Snow

Hinweis

■ = Flächen in Lack Snow

IR- Repeater (Funkübertragungs-Set)

Der Infrarot-Repeater ermöglicht Ihnen bei geschlossener Möbelklappe die dahinter stehenden Geräte anzusteuern.

Funktion:
Das Infrarot-Signal Ihrer Fernbedienung wird vom Empfänger aufgenommen und über den Sender in das jeweilige Möbelfach an Ihre Geräte weitergeleitet.

Anwendung:
Signalweiterleitung für Fernseher, HiFi-Anlagen, Spielekonsolen, DVD- & Blu-Ray-Player!

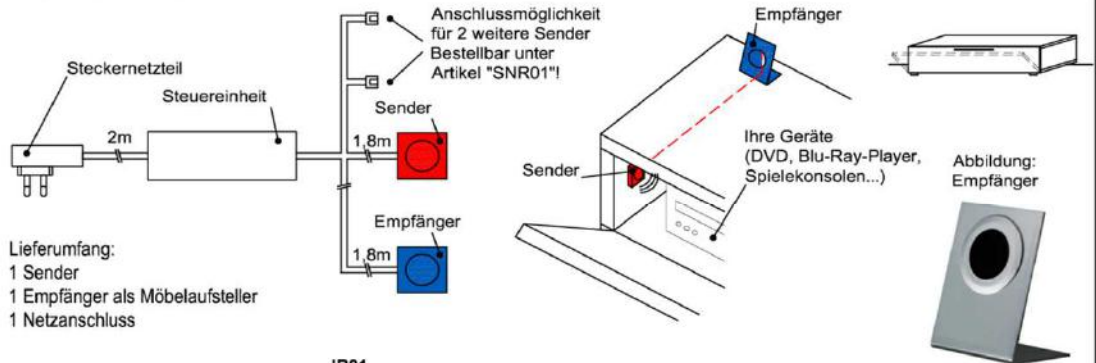

Lieferumfang:
1 Sender
1 Empfänger als Möbelaufsteller
1 Netzanschluss

Best.Nr.:

IR01

Pr.:

IR- Repeater Zusatzsender

1 Sender

Zusatzsender für die Signalübertragung in weiteren Multimediafächern!

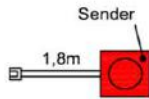

Best.Nr.:

SNR01

Pr.:

Schubkasten Einteilungsset

1 paar Glasteiler für 3 Fächer

Hinweis:
Glasteiler in der Schubkastenbreite variabel einbaubar

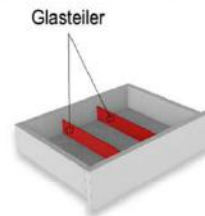

Bestellhinweis
Bitte betreffende Type und Schub angeben!

Best.Nr.:

SE02

Pr.:

Couchtische

- Holztischplatte
- Fuss mit Holzlamellenakzent

B: 120
T: 70
H: 48

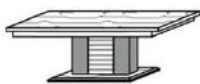

Best.Nr.:

CTLH120

Pr.:

B: 80
T: 80
H: 48



CTLH080

Esszimmertisch

- Holztischplatte FEST
- Fuss mit Holzlamellenakzent

B: 200
T: 95
H: 76

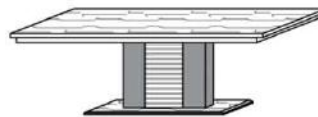

TLHF200

B: 180
T: 95
H: 76

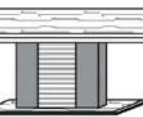

TLHF180

B: 160
T: 95
H: 76



TLHF160

- Holztischplatte AUSZIEHBAR
- Fuss mit Holzlamellenakzent

B: 200 - 280
T: 95
H: 76

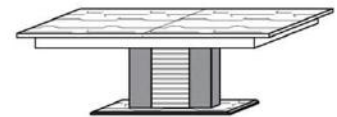

TLHA2028

B: 180 - 260
T: 95
H: 76

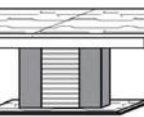

TLHA1826

B: 160 - 240
T: 95
H: 76



TLHA1624