

Möbel LETZ

Finden und Wohlfühlen



Typenplan

Vara von Hartmann - Standvitrine rechts sägerau gebürstet und lackie

Wichtiger Hinweis für Sie

Etwaige Hinweise des Herstellers in dieser Produktinformation, die sich auf die Gewährleistung beziehen, haben für Sie keinerlei Bindungswirkung und können von Ihnen ignoriert werden. Ihre gesetzlichen Gewährleistungsrechte als Verbraucher uns gegenüber, als Ihrem Verkäufer, werden dadurch in keiner Weise berührt oder eingeschränkt. Sie können sich wegen aller Mängel jederzeit an uns wenden. Darüber hinaus gehende Herstellergarantien bleiben natürlich unberührt. Dieser Artikel wird hergestellt von Hartmann Möbelwerke, Hörster Str. 20, 48361 Beelen, Deutschland, info@moebel-hartmann.com

Möbel Letz GmbH
Am Gewerbepark 11
06895 Zahna-Elster

Tel.: 035383 - 6018 50

Fax.: 035383 - 6018 17

Typenliste



VARA

**Wohnraum-System
Kerneiche Umato massiv**

**Oberfläche sägerau gebürstet
und lackiert**

hartmann
Von der Natur empfohlen.

Passgenaue Möbel für Ihr Zuhause! Einzelanfertigungen im Glas- und Holzbereich.

Individualität nach Kundenwunsch: Sonderanfertigungen für alle Programme aus dem System!

Für den immer individueller werdenden Markt setzt Hartmann auf Flexibilität, wenn es um spezielle Kundenwünsche geht. Sonderanfertigungen aus dem System und CAD-Planungsunterstützung für den Fachhandelsverkäufer sind mittlerweile Tagesgeschäft. Hier finden Sie die Sonderanfertigungen mit Mehrpreisangaben für alle Artikel in dieser Typenliste. Auch bei aufwendigen Wohnkombinationen mit Sonderanfertigungen ist unser Planungsteam für Sie ein kompetenter Ansprechpartner und entwickelt mit Ihnen gemeinsam optimale Lösungen.

Breiten-/Höhen-/Tiefenkürzung, Sondertiefen, etc. für Korpusstypen

Verlängerung auf Anfrage möglich

Wohnen

Standard



Mehrpreis zum Typenpreis + 35 %

Breite kürzen



Höhe kürzen



Tiefe kürzen



Garderoben

Standard

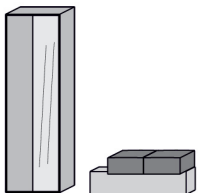

Mehrpreis zum Typenpreis + 35 %

Breite kürzen

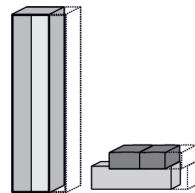

Höhe kürzen

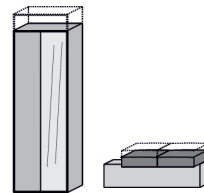

Tiefe kürzen

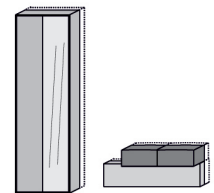

Korpus-/Tiefenerweiterung

auf Nutztiefenbasis



Mehrpreis zum
Typenpreis + 80 %

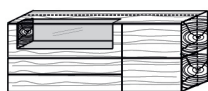

Raumteilerlösungen

Elemente rückseitig in Frontoptik

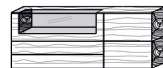

Mehrpreis zum
Typenpreis + 80 %

Hinweis:

- Schubkästen auf Rückseite ohne Funktion

Elemente rückseitig Massivholz



Mehrpreis zum
Typenpreis + 50 %

Weitere Sonderanfertigungen

- Klappe statt Auszug im Unterteil
- Holzboden statt Glasboden in Vitrine
- Schreibplatte zw. Standelementen je qm
- Blendmaterial pro qm
- zusätzlicher Glasboden in Vitrine
- Nischenrückwand pro qm inkl. Einbau
- Stoffabschnitt
- Kabeldurchlass für Unterteile oder Paneele
- Absenkung Konstruktionsboden bei Elementen mit ausziehbarer Kleiderstange für Manteleinsatz



Qualitätskonzept — Made in Germany

Mit Möbeln von Hartmann entscheiden Sie sich für ein Qualitätsprodukt, produziert in Deutschland von einem der führenden Massivholzmöbel-Spezialisten in Europa. Mit modernster Technologie und handwerklichem Know-how fertigen wir für Sie Produkte, die entsprechend der DIN 68871 die Bezeichnung „Massivholz-Möbel“ tragen dürfen. Das von uns eingesetzte Massivholz stammt ausschließlich aus nachhaltig bewirtschafteten Forstbeständen. So sorgen wir dafür, dass unsere Lebensgrundlagen auch künftigen Generationen erhalten bleiben. Wertvolle Ressourcen, wie in unserem Falle der Rohstoff Holz, werden vor Ausbeutung geschützt. Es darf also maximal soviel Holz gefällt werden wie nachwächst.



5 Jahre Garantie — Nach online Registrierung

Als Ausdruck des Vertrauens in die Qualität unserer Produkte und überzeugt von Funktion und Haltbarkeit gewähren wir qualitätsorientierten Kunden eine fünfjährige Hersteller-Garantie auf alle HARTMANN Möbel.



Initiative **PRO**
Massivholz

Kombi Nr. 20A

Applikation Metall anthrazit
Kombination bestehend aus:

1 x 2151 1 x 1191A
1 x 2191A 1 x 4032
1 x 2071A

Kombi Nr. 20T

Applikation Metall titan
Kombination bestehend aus:

1 x 2151 1 x 1191T
1 x 2191T 1 x 4032
1 x 2071T

Maße B/H/T in cm

332 / 185 / 44/20

Metall anthrazit

Metall titan

Extras

Typen-Nr.

Vitrinen-Bel.	9613	_____
Paneel-Bel.	9712	_____
Unterboden-Bel.	9631	_____
Unterboden-Bel.	9632	_____
Unterboden-Bel.	9633	_____

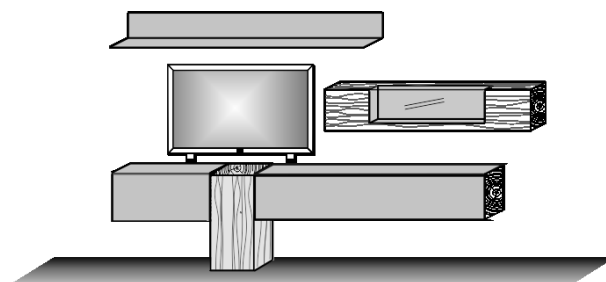

Kombi Nr. 22

Kombination bestehend aus:

1 x 0038 1 x 2191
1 x 2071

Maße B/H/T in cm

325 / 207 / 44/39

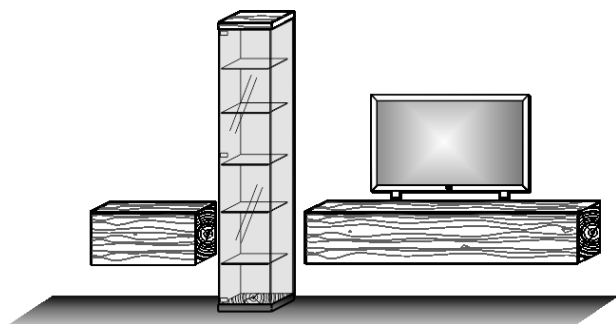

Extras

Typen-Nr.

Glasboden-Bel.	9622	_____
Unterboden-Bel.	9632	_____
Unterboden-Bel.	9631	_____



Konstruktionsbedingt sind die von uns eingesetzten LED Strips nicht austauschbar, da sie als Schutz vor elektrostatischer Entladung (ESD) und zur Kühlung der LEDs fest auf Trägerprofile wie z.B. Aluprofile aufgeklebt werden müssen. Somit gewähren wir eine durchgehend hohe Langlebigkeit unserer Leuchten.

Technisch bedingte Modell- und Maßänderungen vorbehalten! Modelle gesetzlich geschützt!

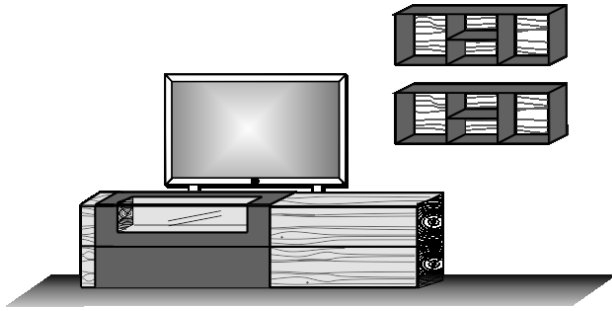

Kombi Nr. 24A

Applikation Metall anthrazit
Kombination bestehend aus:

1 x 3221A
2 x 1101A

Kombi Nr. 24T

Applikation Metall titan
Kombination bestehend aus:

1 x 3221T
2 x 1101T

Maße B/H/T in cm

321 / 182 / 55/24

Metall anthrazit

Metall titan

Extras

Typen-Nr.

Vitrinen-Bel.	9611	
Regal-Bel.	2x 9812	
Akku-Einheit	2x 0147	

Kombi Nr. 26A

Applikation Metall anthrazit
Kombination bestehend aus:

1 x 1191A 1 x 4032A
1 x 2071 1 x 6071A
1 x 2191

Kombi Nr. 26T

Applikation Metall titan
Kombination bestehend aus:

1 x 1191T 1 x 4032T
1 x 2071 1 x 6071T
1 x 2191

Maße B/H/T in cm

305 / 207 / 44/20

Metall anthrazit

Metall titan

Extras **Typen-Nr.**

Glasboden-Bel.	9621	
Paneel-Bel.	9712	
Unterboden-Bel.	9631	
Unterboden-Bel.	9632	

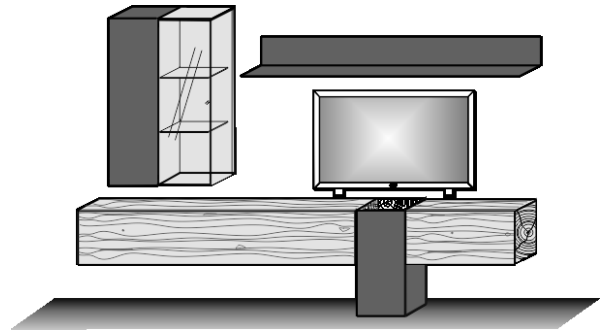

Kombi Nr. 28

Kombination bestehend aus:

1 x 0031 1 x 0038
1 x 2161

Maße B/H/T in cm

266 / 207 / 44/39

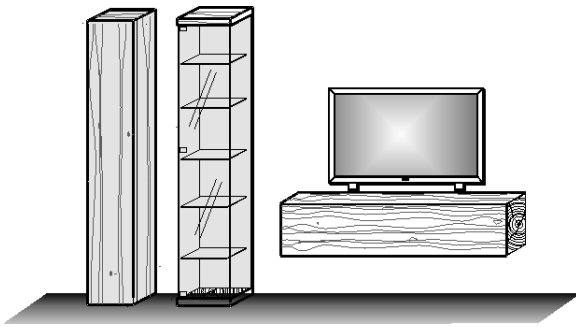

Extras

Typen-Nr.

Glasboden-Bel.	9622	
Unterboden-Bel.	9633	

Kombi Nr. 30A

Applikation Metall anthrazit
Kombination bestehend aus:

1 x 1151A 1 x 3271A
1 x 6072A

Kombi Nr. 30T

Applikation Metall titan
Kombination bestehend aus:

1 x 1151T 1 x 3271T
1 x 6072T

Maße B/H/T in cm

268 / 207 / 55/20

Metall anthrazit

Metall titan

Extras **Typen-Nr.**

Vitrinen-Bel.	9611	
Glasboden-Bel.	9621	
Paneel-Bel.	9711	

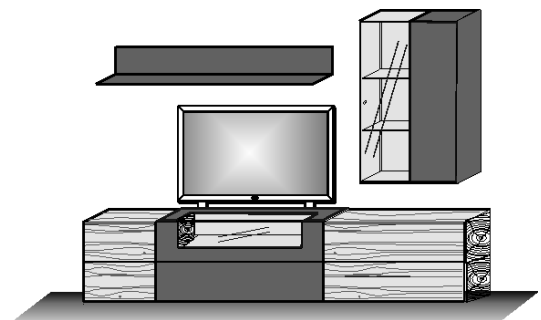

Konstruktionsbedingt sind die von uns eingesetzten LED Strips nicht austauschbar, da sie als Schutz vor elektrostatischer Entladung (ESD) und zur Kühlung der LEDs fest auf Trägerprofile wie z.B. Aluprofile aufgeklebt werden müssen. Somit gewähren wir eine durchgehend hohe Langlebigkeit unserer Leuchten.

Technisch bedingte Modell- und Maßänderungen vorbehalten! Modelle gesetzlich geschützt!

Kombi Nr. 32A

Applikation Metall anthrazit
Kombination bestehend aus:

1 x 1151A 1 x 2151
1 x 3221A

Kombi Nr. 32T

Applikation Metall titan
Kombination bestehend aus:

1 x 1151T 1 x 2151
1 x 3221T

Maße B/H/T in cm

300 / 185 / 55/20

Metall anthrazit

Metall titan

Extras

Typen-Nr.

Vitrinen-Bel.	9611	
Vitrinen-Bel.	9613	
Unterboden-Bel.	9633	
Paneel-Bel.	9711	

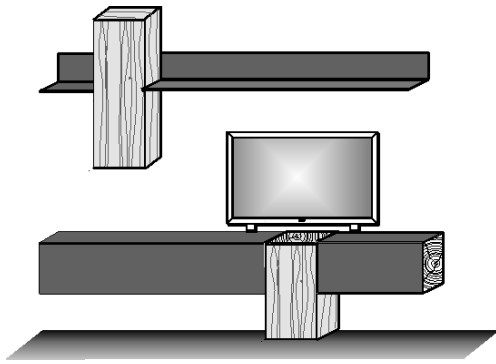
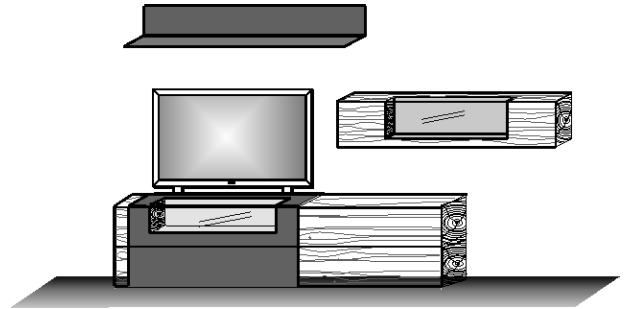

Kombi Nr. 34A

Applikation Metall anthrazit
Kombination bestehend aus:

1 x 1041A 1 x 2071A
1 x 6031 1 x 2161A
1 x 1191A 1 x 4031

Kombi Nr. 34T

Applikation Metall titan
Kombination bestehend aus:

1 x 1041T 1 x 2071T
1 x 6031 1 x 2161T
1 x 1191T 1 x 4031

Maße B/H/T in cm

266 / 207 / 44/20

Metall anthrazit

Metall titan

Extras

Typen-Nr.

Unterboden-Bel.	9633	
Unterboden-Bel.	9632	
Paneel-Bel.	9713	
Paneel-Bel.	9712	

Kombi Nr. 36A

Applikation Metall anthrazit
Kombination bestehend aus:

1 x 3211A 1 x 1102A
2 x 1031A

Kombi Nr. 36T

Applikation Metall titan
Kombination bestehend aus:

1 x 3211T 1 x 1102T
2 x 1031T

Maße B/H/T in cm

288 / 189 / 55/24

Metall anthrazit

Metall titan

Extras

Typen-Nr.

Vitrinen-Bel.	9611	
Regal-Bel.	2x 9811	
Regal-Bel.	9812	
Akku-Einheit	3x 0147	

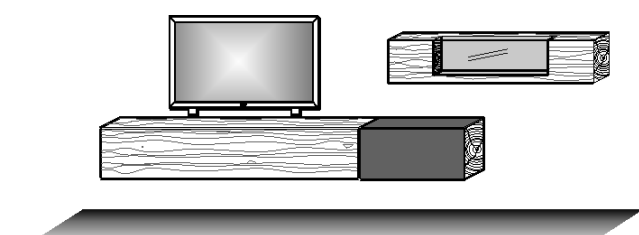
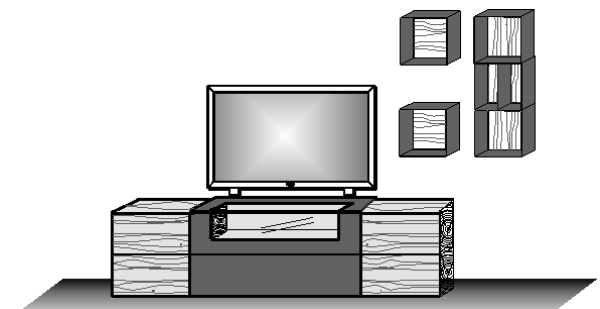

Kombi Nr. 38A

Applikation Metall anthrazit
Kombination bestehend aus:

1 x 2151 1 x 2191
1 x 2071A

Kombi Nr. 38T

Applikation Metall titan
Kombination bestehend aus:

1 x 2151 1 x 2191
1 x 2071T

Maße B/H/T in cm

346 / 135 / 39/34

Metall anthrazit

Metall titan

Extras

Typen-Nr.

Unterboden-Bel.	9631	
Unterboden-Bel.	9632	
Vitrinen-Bel.	9613	
Unterboden-Bel.	9633	

Konstruktionsbedingt sind die von uns eingesetzten LED Strips nicht austauschbar, da sie als Schutz vor elektrostatischer Entladung (ESD) und zur Kühlung der LEDs fest auf Trägerprofile wie z.B. Aluprofile aufgeklebt werden müssen. Somit gewähren wir eine durchgehend hohe Langlebigkeit unserer Leuchten.

Technisch bedingte Modell- und Maßänderungen vorbehalten! Modelle gesetzlich geschützt!

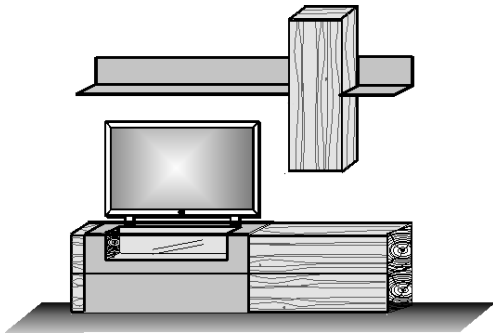

Kombi Nr. 40A
Applikation Metall anthrazit
Kombination bestehend aus:

1 x 1041A 1 x 6032
1 x 3221A 1 x 1151A

Kombi Nr. 40T
Applikation Metall titan
Kombination bestehend aus:

1 x 1041T 1 x 6032
1 x 3221T 1 x 1151T

Maße B/H/T in cm 223 / 207 / 55/20

Metall anthrazit

Metall titan

Extras	Typen-Nr.	
Vitrinen-Bel.	9611	
Paneel-Bel.	9711	
Paneel-Bel.	9713	

Kombi Nr. 42A

Applikation Metall anthrazit
Kombination bestehend aus:

1 x 3221A
1 x 6052A

Kombi Nr. 42T

Applikation Metall titan
Kombination bestehend aus:

1 x 3221T
1 x 6052T

Maße B/H/T in cm 261 / 160 / 55/22

Metall anthrazit



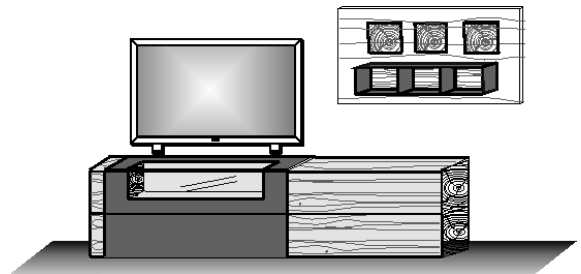

Metall titan





Extras	Typen-Nr.	
Vitrinen-Bel.	9611	
Indirekte Bel.	9721	







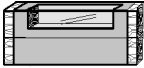

Konstruktionsbedingt sind die von uns eingesetzten LED Strips nicht austauschbar, da sie als Schutz vor elektrostatischer Entladung (ESD) und zur Kühlung der LEDs fest auf Trägerprofile wie z.B. Aluprofile aufgeklebt werden müssen. Somit gewähren wir eine durchgehend hohe Langlebigkeit unserer Leuchten.

Technisch bedingte Modell- und Maßänderungen vorbehalten! Modelle gesetzlich geschützt!

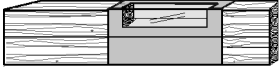
Applikation Metall anthrazit	Lowboard Kopfseiten Hirnholzscheiben 1 Klappe Metall anthrazit mit Glasausschnitt 1 Schubkasten Metall anthrazit 1 Spiegelboden	Lowboard Kopfseiten Hirnholzscheiben 2 Holztüren 1 Klappe Metall anthrazit mit Glasausschnitt 1 Schubkasten Metall anthrazit 1 Spiegelboden 2 Einlegeböden	Lowboard Kopfseiten Hirnholzscheiben 1 Holztür links 1 Einlegeboden 1 Klappe Metall anthrazit mit Glasausschnitt 1 Schubkasten Metall anthrazit 1 Spiegelboden 2 Schubkästen Holz 1 Spiegelboden	Lowboard Kopfseiten Hirnholzscheiben 2 Schubkästen Holz 1 Klappe Metall anthrazit mit Glasausschnitt 1 Schubkasten Metall anthrazit 1 Holztür rechts 1 Einlegeboden 1 Spiegelboden
	MP Vitr.-Bel. 1 x 9611	MP Vitr.-Bel. 1 x 9611	MP Vitr.-Bel. 1 x 9611	MP Vitr.-Bel. 1 x 9611
	A 			
Maße in cm	B 130 H 60 T 55	B 220 H 60 T 55	B 268 H 60 T 55	B 268 H 60 T 55
Typen-Nr.	3131A	3211A	3271A	3272A

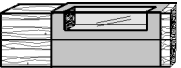
Applikation Metall anthrazit	Lowboard Kopfseiten Hirnholzscheiben 1 Holztür links 1 Klappe Metall anthrazit mit Glasausschnitt 1 Schubkasten Metall anthrazit 1 Spiegelboden 1 Einlegeboden	Lowboard Kopfseiten Hirnholzscheiben 1 Klappe Metall anthrazit mit Glasausschnitt 1 Schubkasten Metall anthrazit 1 Spiegelboden 1 Holztür rechts 1 Einlegeboden	Lowboard Kopfseiten Hirnholzscheiben 1 Klappe Metall anthrazit mit Glasausschnitt 1 Schubkasten Metall anthrazit 2 Schubkästen Holz 1 Spiegelboden	Lowboard Kopfseiten Hirnholzscheiben 2 Schubkästen Holz 1 Klappe Metall anthrazit mit Glasausschnitt 1 Schubkasten Metall anthrazit 1 Spiegelboden
	MP Vitr.-Bel. 1 x 9611	MP Vitr.-Bel. 1 x 9611	MP Vitr.-Bel. 1 x 9611	MP Vitr.-Bel. 1 x 9611
	A 			
Maße in cm	B 175 H 60 T 55	B 175 H 60 T 55	B 223 H 60 T 55	B 223 H 60 T 55
Typen-Nr.	3171A	3172A	3221A	3222A

Applikation Metall titan	Lowboard Kopfseiten Hirnholzscheiben 1 Klappe Metall titan mit Glasausschnitt 1 Schubkasten Metall titan 1 Spiegelboden	Lowboard Kopfseiten Hirnholzscheiben 2 Holztüren 1 Klappe Metall titan mit Glasausschnitt 1 Schubkasten Metall titan 1 Spiegelboden 2 Einlegeböden	Lowboard Kopfseiten Hirnholzscheiben 1 Holztür links 1 Einlegeboden 1 Klappe Metall titan mit Glasausschnitt 1 Schubkasten Metall titan 2 Schubkästen Holz 1 Spiegelboden	Lowboard Kopfseiten Hirnholzscheiben 2 Schubkästen Holz 1 Klappe Metall titan mit Glasausschnitt 1 Schubkasten Metall titan 1 Holztür rechts 1 Einlegeboden 1 Spiegelboden
	MP Vitr.-Bel. 1 x 9611	MP Vitr.-Bel. 1 x 9611	MP Vitr.-Bel. 1 x 9611	MP Vitr.-Bel. 1 x 9611
	T 			
Maße in cm	B 130 H 60 T 55	B 220 H 60 T 55	B 268 H 60 T 55	B 268 H 60 T 55
Typen-Nr.	3131T	3211T	3271T	3272T

Applikation Metall titan	Lowboard Kopfseiten Hirnholzscheiben 1 Holztür links 1 Klappe Metall titan mit Glasausschnitt 1 Schubkasten Metall titan 1 Spiegelboden 1 Einlegeboden	Lowboard Kopfseiten Hirnholzscheiben 1 Klappe Metall titan mit Glasausschnitt 1 Schubkasten Metall titan 1 Spiegelboden 1 Holztür rechts 1 Einlegeboden	Lowboard Kopfseiten Hirnholzscheiben 1 Klappe Metall titan mit Glasausschnitt 1 Schubkasten Metall titan 2 Schubkästen Holz 1 Spiegelboden	Lowboard Kopfseiten Hirnholzscheiben 2 Schubkästen Holz 1 Klappe Metall titan mit Glasausschnitt 1 Schubkasten Metall titan 1 Spiegelboden
	MP Vitr.-Bel. 1 x 9611	MP Vitr.-Bel. 1 x 9611	MP Vitr.-Bel. 1 x 9611	MP Vitr.-Bel. 1 x 9611
	T 			
Maße in cm	B 175 H 60 T 55	B 175 H 60 T 55	B 223 H 60 T 55	B 223 H 60 T 55
Typen-Nr.	3171T	3172T	3221T	3222T

Konstruktionsbedingt sind die von uns eingesetzten LED Strips nicht austauschbar, da sie als Schutz vor elektrostatischer Entladung (ESD) und zur Kühlung der LEDs fest auf Trägerprofile wie z.B. Aluprofile aufgeklebt werden müssen. Somit gewähren wir eine durchgehend hohe Langlebigkeit unserer Leuchten.

Technisch bedingte Modell- und Maßänderungen vorbehalten! Modelle gesetzlich geschützt!

Lowboard

Kopfseiten Hirnholzscheiben
4 Schubkästen Holz
1 Klappe Metall anthrazit
mit Glasausschnitt
1 Schubkasten Metall anthrazit
1 Spiegelboden

Kabelkanal

anthrazit lackiert
zur verdeckten Kabelführung
individuell kürzbar

**Applikation
Metall
anthrazit**

A

MP Vitr.-Bel.
1 x 9611

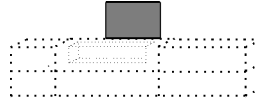

Maße in cm B 316 H 60 T 55

B 38 H 50 T 5

Typen-Nr. 3311A

3031A

Lowboard

Kopfseiten Hirnholzscheiben
4 Schubkästen Holz
1 Klappe Metall titan
mit Glasausschnitt
1 Schubkasten Metall titan
1 Spiegelboden

Kabelkanal

titan lackiert
zur verdeckten Kabelführung
individuell kürzbar

Kabelkanal

Kerneiche Umato
zur verdeckten Kabelführung
individuell kürzbar

**Applikation
Metall
titan**

T

MP Vitr.-Bel.
1 x 9611

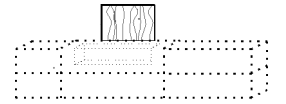
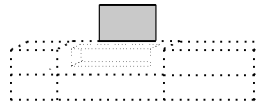
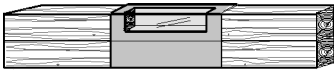

Maße in cm B 316 H 60 T 55

B 38 H 50 T 5

B 38 H 50 T 5

Typen-Nr. 3311T

3031T

3031



Konstruktionsbedingt sind die von uns eingesetzten LED Strips nicht austauschbar, da sie als Schutz vor elektrostatischer Entladung (ESD) und zur Kühlung der LEDs fest auf Trägerprofile wie z.B. Aluprofile aufgeklebt werden müssen. Somit gewähren wir eine durchgehend hohe Langlebigkeit unserer Leuchten.

Technisch bedingte Modell- und Maßänderungen vorbehalten! Modelle gesetzlich geschützt!

Hängelowboard
Korpus Holz
Kopfseiten Hirnholzscheiben
1 Holzklappe
1 Einlegeboden

Hängelowboard
Korpus Holz
Kopfseiten Hirnholzscheiben
1 Holzklappe
1 Einlegeboden

Hängelowboard
Korpus Holz
Kopfseiten Hirnholzscheiben
1 Holzklappe

Standelement li./ re.
Deckblatt Hirnholzscheiben
Korpus Holz
1 Holztür
1 Einlegeboden

MP Unterboden-Bel.
1 x 9631



MP Unterboden-Bel.
1 x 9633

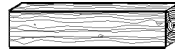

MP Unterboden-Bel.
1 x 9632



Maße in cm B 192 H 38 T 39
Typen-Nr. 2191

Maße in cm B 154 H 38 T 39
Typen-Nr. 2161

Maße in cm B 74 H 38 T 39
Typen-Nr. 2071

Maße in cm B 38 H 73 T 44
Typen-Nr. 4031 li. 4032 re.

Hängelowboard
Korpus Metall anthrazit
Kopfseiten Hirnholzscheiben
1 Metallklappe anthrazit
1 Einlegeboden

Hängelowboard
Korpus Metall anthrazit
Kopfseiten Hirnholzscheiben
1 Metallklappe anthrazit
1 Einlegeboden

Hängelowboard
Korpus Metall anthrazit
Kopfseiten Hirnholzscheiben
1 Metallklappe anthrazit

Standelement li./ re.
Deckblatt Hirnholzscheiben
Korpus Metall anthrazit
1 Tür Metall anthrazit
1 Einlegeboden

**Applikation
Metall
anthrazit**

MP Unterboden-Bel.
1 x 9631



MP Unterboden-Bel.
1 x 9633



MP Unterboden-Bel.
1 x 9632



A

Maße in cm B 192 H 38 T 39
Typen-Nr. 2191A

Maße in cm B 154 H 38 T 39
Typen-Nr. 2161A

Maße in cm B 74 H 38 T 39
Typen-Nr. 2071A

Maße in cm B 38 H 73 T 44
Typen-Nr. 4031A li. 4032A re.

Hängelowboard
Korpus Metall titan
Kopfseiten Hirnholzscheiben
1 Metallklappe titan
1 Einlegeboden

Hängelowboard
Korpus Metall titan
Kopfseiten Hirnholzscheiben
1 Metallklappe titan
1 Einlegeboden

Hängelowboard
Korpus Metall titan
Kopfseiten Hirnholzscheiben
1 Metallklappe titan

Standelement li./ re.
Deckblatt Hirnholzscheiben
Korpus Metall titan
1 Tür Metall titan
1 Einlegeboden

**Applikation
Metall
titan**

MP Unterboden-Bel.
1 x 9631



MP Unterboden-Bel.
1 x 9633



MP Unterboden-Bel.
1 x 9632



T

Maße in cm B 192 H 38 T 39
Typen-Nr. 2191T

Maße in cm B 154 H 38 T 39
Typen-Nr. 2161T

Maße in cm B 74 H 38 T 39
Typen-Nr. 2071T

Maße in cm B 38 H 73 T 44
Typen-Nr. 4031T 4032T

Hängeelement
Korpus Holz
Kopfseiten Hirnholzscheiben
1 Holzklappe mit Glasausschnitt
1 Spiegelboden

MP Vitr.-Bel.
1 x 9613

MP Unterboden-Bel.
1 x 9633



Maße in cm B 154 H 33 T 34
Typen-Nr. 2151



Konstruktionsbedingt sind die von uns eingesetzten LED Strips nicht austauschbar, da sie als Schutz vor elektrostatischer Entladung (ESD) und zur Kühlung der LEDs fest auf Trägerprofile wie z.B. Aluprofile aufgeklebt werden müssen. Somit gewähren wir eine durchgehend hohe Langlebigkeit unserer Leuchten.

Technisch bedingte Modell- und Maßänderungen vorbehalten! Modelle gesetzlich geschützt!

Sideboard

- Kopfseiten Hirnholzscheiben
- 1 Holzklappe mit Glasausschnitt
- 1 Schubkasten Holz
- 1 Holztür
- 1 Spiegelboden
- 1 Holzeinlegeboden

MP Vitr.-Bel.
1 x 9612

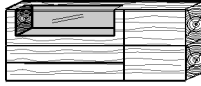

Maße in cm	B 183 H 75 T 44
Typen-Nr.	4181

Highboard

- Rückwand Riffholz
- 1 Holzklappe mit Glasausschnitt
- 3 Holztüren
- 1 Schubkasten Holz
- 1 Spiegelboden
- 3 Holzeinlegeböden

MP Vitr.-Bel.
1 x 9614

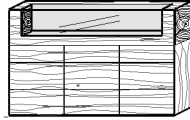

Maße in cm	B 173 H 113 T 44
Typen-Nr.	6171



**Applikation
Metall
anthrazit**

A

MP Vitr.-Bel.
1 x 9612



Maße in cm	B 183 H 75 T 44
Typen-Nr.	4181A

Highboard

- Rückwand Riffholz
- 2 Glastüren
- 1 Schubkasten Metall anthrazit
- 2 Türen Metall anthrazit
- 4 Glasböden
- 2 Holzeinlegeböden

MP Glasboden-Bel. 1
x 9622

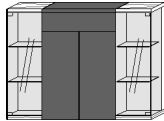

Maße in cm	B 152 H 113 T 44
Typen-Nr.	6151A

Regalkombination

- bestehend aus:
3 x 1031A 1 x 0031
3 x 1101A

auch spiegelbildlich möglich

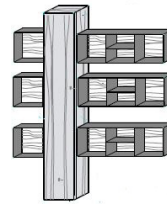

MP Regal-Bel.
3 x 9811

MP Regal-Bel.
3 x 9812

Maße in cm	B 174 H 207 T 44
Typen-Nr.	V98A

**Applikation
Metall
titan**

T

MP Vitr.-Bel.
1 x 9612



Maße in cm	B 183 H 75 T 44
Typen-Nr.	4181T

Highboard

- Rückwand Riffholz
- 2 Glastüren
- 1 Schubkasten Metall titan
- 2 Türen Metall titan
- 4 Glasböden
- 2 Holzeinlegeböden

MP Glasboden-Bel. 1
x 9622

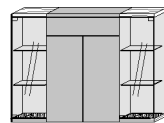

Maße in cm	B 152 H 113 T 44
Typen-Nr.	6151T

Regalkombination

- bestehend aus:
3 x 1031T 1 x 0031
3 x 1101T

auch spiegelbildlich möglich

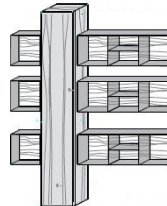

MP Regal-Bel.
3 x 9811

MP Regal-Bel.
3 x 9812

Maße in cm	B 174 H 207 T 44
Typen-Nr.	V98T

Pflegeanleitung:



Füße

- Metall anthrazit
für Typen:
4181
4181A
4181T

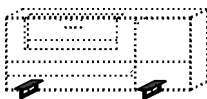

Maße in cm	B 12 H 13 T 41
Typen-Nr.	1045



Konstruktionsbedingt sind die von uns eingesetzten LED Strips nicht austauschbar, da sie als Schutz vor elektrostatischer Entladung (ESD) und zur Kühlung der LEDs fest auf Trägerprofile wie z.B. Aluprofile aufgeklebt werden müssen. Somit gewähren wir eine durchgehend hohe Langlebigkeit unserer Leuchten.

Technisch bedingte Modell- und Maßänderungen vorbehalten! Modelle gesetzlich geschützt!

Standelement li./ re.
Korpus Holz
1 Holztür
2 Holzböden
2 Holzeinlegeböden



Maße in cm B 33 H 207 T 44

Typen-Nr. 0031 li.



0032 re.

Standelement li./ re.
Korpus Parsolglas
Rückwand Riffholz
1 Glastür
5 Glaseinlegeböden

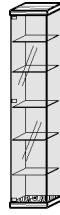

MP Glasbo-
den-Bel.
1 x 9622

B 39 H 207 T 44

0038 li.



0039 re.

Hängeelement li./ re.
Korpus Holz
1 Holztür
2 Holzeinlegeböden



B 38 H 106 T 35

6031 li.



6032 re.



Standvitrine li.
Rückwand Riffholz
1 Holz-/ Glastür Metall anthrazit
2 Holzböden
2 Holzeinlegeböden
5 Glaseinlegeböden

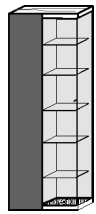

MP Glasbo-
den-Bel.
1 x 9622

**Applikation
Metall
anthrazit**

A

Maße in cm B 72 H 207 T 39

Typen-Nr. 0071A li.

Standvitrine re.
Rückwand Riffholz
1 Holz-/ Glastür Metall anthrazit
2 Holzböden
2 Holzeinlegeböden
5 Glaseinlegeböden

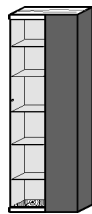

MP Glasbo-
den-Bel.
1 x 9622

B 72 H 207 T 39

0072A re.

Hängeelement li./ re.
Rückwand Riffholz
1 Holz-/ Glastür Metall anthrazit
2 Holzeinlegeböden
2 Glasböden



MP Glasbo-
den-Bel.
1 x 9621

B 72 H 106 T 35

6071A li.

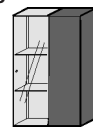

6072A re.

Wandpaneel
Rückwand Holz
mit Hirnholz-Applikation
1 Metallregal anthrazit

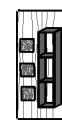

MP Indirekte Bel.
1 x 9721

B /H58 H /B 106 T 22

6051A



6052A

Standvitrine li.
Rückwand Riffholz
1 Holz-/ Glastür Metall titan
2 Holzböden
2 Holzeinlegeböden
5 Glaseinlegeböden

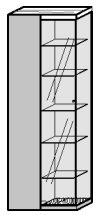

MP Glasbo-
den-Bel.
1 x 9622

**Applikation
Metall
titan**

T

Maße in cm B 72 H 207 T 39

Typen-Nr. 0071T li.

Standvitrine re.
Rückwand Riffholz
1 Holz-/ Glastür Metall titan
2 Holzböden
2 Holzeinlegeböden
5 Glaseinlegeböden

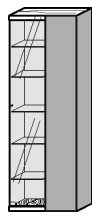

MP Glasbo-
den-Bel.
1 x 9622

B 72 H 207 T 39

0072T re.

Hängeelement li./ re.
Rückwand Riffholz
1 Holz-/ Glastür Metall titan
2 Holzeinlegeböden
2 Glasböden

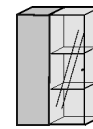

MP Glasbo-
den-Bel.
1 x 9621

B 72 H 106 T 35

6071T li.

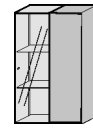

6072T re.

Wandpaneel
Rückwand Holz
mit Hirnholz-Applikation
1 Metallregal titan

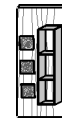

MP Indirekte Bel.
1 x 9721

B /H58 H /B 106 T 22

6051T



6052T



Zeitloses Design liegt in unserer Natur.

Konstruktionsbedingt sind die von uns eingesetzten LED Strips nicht austauschbar, da sie als Schutz vor elektrostatischer Entladung (ESD) und zur Kühlung der LEDs fest auf Trägerprofile wie z.B. Aluprofile aufgeklebt werden müssen. Somit gewähren wir eine durchgehend hohe Langlebigkeit unserer Leuchten.

Technisch bedingte Modell- und Maßänderungen vorbehalten! Modelle gesetzlich geschützt!

Wandpaneel
Rückwand Riffholz
1 Holzablageboden

MP Paneel-Bel.
1 x 9731



Maße in cm B 154 H 21 T 24

Typen-Nr. 1151

Wandpaneel
Rückwand Riffholz
1 Holzablageboden

MP Paneel-Bel.
1 x 9732



Maße in cm B 184 H 21 T 24

Typen-Nr. 1181



Wandpaneel
Metall anthrazit

MP Paneel-Bel.
1 x 9711



Maße in cm B 154 H 19 T 20

Typen-Nr. 1151A

Wandpaneel
Metall anthrazit

MP Paneel-Bel.
1 x 9712



Maße in cm B 192 H 19 T 20

Typen-Nr. 1191A

Regal
Metall anthrazit
Rückwand Riffholz

MP Regal-Bel.
1 x 9811



MP Akku-Einheit
1 x 0147
Brenndauer
ca. 40 h

Maße in cm B 35 H 35 T 24

Typen-Nr. 1031A

Regal
Metall anthrazit
Rückwand Riffholz

MP Regal-Bel.
1 x 9812



MP Akku-Einheit
1 x 0147
Brenndauer
ca. 12 h

Maße in cm B /H 106 H /B 35 T 24

Typen-Nr. 1101A

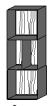

Typen-Nr. 1102A

**Applikation
Metall
anthrazit**

A

Wandpaneel
Metall titan

MP Paneel-Bel.
1 x 9711



Maße in cm B 154 H 19 T 20

Typen-Nr. 1151T

Wandpaneel
Metall titan

MP Paneel-Bel.
1 x 9712



Maße in cm B 192 H 19 T 20

Typen-Nr. 1191T

Regal
Metall titan
Rückwand Riffholz

MP Regal-Bel.
1 x 9811



MP Akku-Einheit
1 x 0147
Brenndauer
ca. 40 h

Maße in cm B 35 H 35 T 24

Typen-Nr. 1031T

Regal
Metall titan
Rückwand Riffholz

MP Regal-Bel.
1 x 9812



MP Akku-Einheit
1 x 0147
Brenndauer
ca. 12 h

Maße in cm B /H 106 H /B 35 T 24

Typen-Nr. 1101T

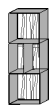

Typen-Nr. 1102T

**Applikation
Metall
titan**

T

**Applikation
Metall
anthrazit**

A

Wandpaneel
Metall anthrazit

MP Paneel-Bel.
1 x 9713



Maße in cm B 35 H 19 T 20

Typen-Nr. 1041A

Wandpaneel
Metall titan

MP Paneel-Bel.
1 x 9713



Maße in cm B 35 H 19 T 20

Typen-Nr. 1041T















**Applikation
Metall
titan**

T



BIS ZU 5 JAHRE GARANTIE

Als Ausdruck des Vertrauens in die Qualität
unserer Produkte gewähren wir eine fünfjährige
Hersteller-Garantie auf alle HARTMANN Möbel.

	Vitrinen-Bel. 4,4 Watt Für Typen: 3131A/3131T 3211A/3211T 3271A/3271T 3272A/3272T 3172A/3172T 3171A/3171T 3221A/3221T 3222A/3222T 3311A/3311T Diese Leuchte enthält eine eingebaute, nicht austauschbare LED-Lampe der Energieeffizienzklasse F Halemeier 100098022, 3465311 	Vitrinen-Bel. 4,4 Watt Für Typen: 4181 4181A 4181T Diese Leuchte enthält eine eingebaute, nicht austauschbare LED-Lampe der Energieeffizienzklasse F Halemeier 100098023, 3465312 	Vitrinen-Bel. 4,56 Watt Für Type: 2151 Diese Leuchte enthält eine eingebaute, nicht austauschbare LED-Lampe der Energieeffizienzklasse F Halemeier 100098024, 3465313 	Vitrinen-Bel. 6,72 Watt Für Type: 6171 Diese Leuchte enthält eine eingebaute, nicht austauschbare LED-Lampe der Energieeffizienzklasse F Halemeier 100098025, 3465314 
Maße in cm	B 93	B 96	B 101	B 143
Typen-Nr.	9611	9612	9613	9614
	Glasboden-Bel. 4,8 Watt Für Typen: 6071A 6071T 6072A 6072T Diese Leuchte enthält eine eingebaute, nicht austauschbare LED-Lampe der Energieeffizienzklasse F Halemeier 100098026, 3465315 	Glasboden-Bel. 1,2 Watt Für Typen: 0071A/0071T 6151A/6151T 0072A/0072T 0038/0039 Diese Leuchte enthält eine eingebaute, nicht austauschbare LED-Lampe der Energieeffizienzklasse F Halemeier 100098026, 3465315 	Unterboden-Bel. 8,88 Watt Für Typen: 2191 2191A 2191T Diese Leuchte enthält eine eingebaute, nicht austauschbare LED-Lampe der Energieeffizienzklasse F Halemeier 100098507, 3465411 	Unterboden-Bel. 3,12 Watt Für Typen: 2071 2071A 2071T Diese Leuchte enthält eine eingebaute, nicht austauschbare LED-Lampe der Energieeffizienzklasse F Halemeier 100098509, 3465413 
Maße in cm	B 29	B 29	B 187	B 70
Typen-Nr.	9621	9622	9631	9632
	Unterboden-Bel. 6,96 Watt Für Typen: 2151 2161 2161A 2161T Diese Leuchte enthält eine eingebaute, nicht austauschbare LED-Lampe der Energieeffizienzklasse F Halemeier 100098508, 3465412 		Paneel-Bel. 6,24 Watt Für Typen: 1151A 1151T Diese Leuchte enthält eine eingebaute, nicht austauschbare LED-Lampe der Energieeffizienzklasse F Halemeier 100094050, 3437612 	Paneel-Bel. 8,16 Watt Für Typen: 1191A 1191T Diese Leuchte enthält eine eingebaute, nicht austauschbare LED-Lampe der Energieeffizienzklasse F Halemeier 100094049, 3437611 
Maße in cm	B 150		B 131	B 171
Typen-Nr.	9633		9711	9712
	Paneel-Bel. 1,44 Watt Für Typen: 1041A 1041T Diese Leuchte enthält eine eingebaute, nicht austauschbare LED-Lampe der Energieeffizienzklasse F Halemeier 100094051, 3437613 	Indirekte Bel. 9,6 Watt Für Typen: 6051A 6051T 6052A 6052T Diese Leuchte enthält eine eingebaute, nicht austauschbare LED-Lampe der Energieeffizienzklasse F halemeier 100095121, 4095311 	Paneel-Bel. 6,96 Watt Für Typen: 1151 Diese Leuchte enthält eine eingebaute, nicht austauschbare LED-Lampe der Energieeffizienzklasse F Halemeier 100098508, 3465412 	Paneel-Bel. 8,4 Watt Für Typen: 1181 Diese Leuchte enthält eine eingebaute, nicht austauschbare LED-Lampe der Energieeffizienzklasse F Halemeier 100098510, 3465414 
Maße in cm	B 30	H 115	B 150	B 179
Typen-Nr.	9713	9721	9731	9732

Konstruktionsbedingt sind die von uns eingesetzten LED Strips nicht austauschbar, da sie als Schutz vor elektrostatischer Entladung (ESD) und zur Kühlung der LEDs fest auf Trägerprofile wie z.B. Aluprofile aufgeklebt werden müssen. Somit gewähren wir eine durchgehend hohe Langlebigkeit unserer Leuchten.

Technisch bedingte Modell- und Maßänderungen vorbehalten! Modelle gesetzlich geschützt!

Regal-Bel.
2,88 Watt
Für Typen:
1031A
1031T

Diese Leuchte enthält eine eingebaute, nicht austauschbare LED-Lampe der Energieeffizienzklasse F
Halemeier 100095122, 4095312



Maße in cm

B 34

Typen-Nr.

9811

Regal-Bel.
9,6 Watt
Für Typen:
1101A 1101T
1102A 1102T

Diese Leuchte enthält eine eingebaute, nicht austauschbare LED-Lampe der Energieeffizienzklasse F
halemeier 100095123, 4095313



B 105

Typen-Nr.

9812

Akku-Einheit
bestehend aus:
12V-Lithium-Akku und Ladegerät

Für Typen:
1031A 1031T
1101A 1101T
1102A 1102T

Brenndauer modellabhängig

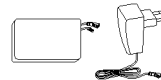

Typen-Nr.

0147

Steckdosenleiste
Funkfernswitcher Fuß oder Hand
Zwei Steckdosen mit Dauerstrom/
Vier Steckdosen geschaltet

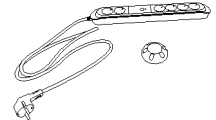

Typen-Nr.

0130

4-Kanal-Funkfernbedienung mit 1 Empfänger

- 1 Trafo anschließbar (max. 30 Watt)
- zur Steuerung von bis zu 4 Kanälen (sekundär)
- unterschiedliches Dimmen der einzelnen Kanäle möglich

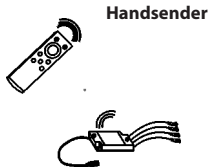

Maße in cm

Typen-Nr.

0118

Zusätzlicher Empfänger für Funkfernbedienung 0118

- notwendig bei:
- Überschreitung der Trafolast (max. 30 Watt)
 - räumlicher Trennung der zu schaltenden Elemente, sofern diese nicht mit einem Kabel verbunden werden sollen oder können.



Typen-Nr.

0116

Touchschalter

Der Touchschalter dient zur Ein-/Ausschaltung der Beleuchtung, verfügt jedoch über keine Dimmfunktion. (Falls Dimmfunktion gewünscht siehe Typen-Nr. 0118).
Jeder Wandkombination mit Beleuchtungen wird ein Touchschalter kostenlos zugefügt. Dabei sind alle Elemente mit einem Kabel miteinander verbunden.
Bei gewünschter Einzelschaltung sind weitere Touchschalter gegen Berechnung zu bestellen.

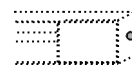

frei positionierbar

Ø 2

Typen-Nr.

0140



Standard-Verkabelungsschema

Beispiel Vorschlagskombination V30

Weitere Verkabelungspläne finden Sie in der Montageanweisung

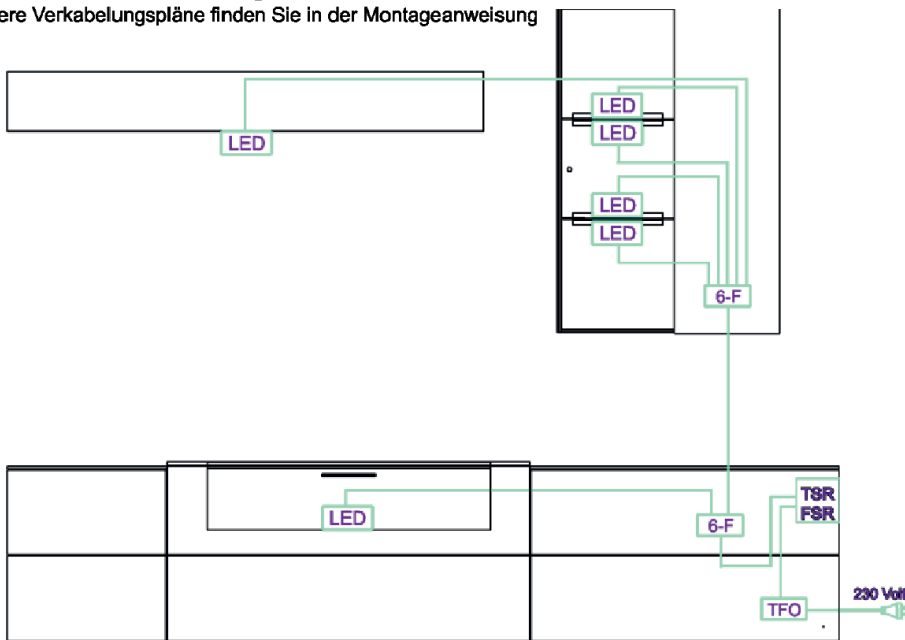

Montageanleitung:



LED-Strips / Spot	TFO Trafo mit Zuleitung	TBR Touchschalter
6-Fach Stecker	VLG Verlängerungskabel	FBR Funkschalter (optional)

Sonderfall
A: Stromzuleitung unter Putz; Trafo muss baueits an 230V angeschlossen werden
B: Stromleitung unter Putz, per Wandschalter baueitig geschaltet; Trafo muss baueits an 230V angeschlossen werden. Touch- oder Funkschalter können entfallen

Konstruktionsbedingt sind die von uns eingesetzten LED Strips nicht austauschbar, da sie als Schutz vor elektrostatischer Entladung (ESD) und zur Kühlung der LEDs fest auf Trägerprofile wie z.B. Aluprofile aufgeklebt werden müssen. Somit gewähren wir eine durchgehend hohe Langlebigkeit unserer Leuchten.

Technisch bedingte Modell- und Maßänderungen vorbehalten! Modelle gesetzlich geschützt!



Zubehör

Balkenleuchte
ohne Leuchtmittel,
Dimmfunktion extern möglich
(abhängig von dem Beleuchtungs-
mittel)

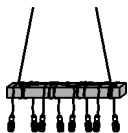

Maße in cm B 150 H 14 T 14

Typen-Nr. 9901

Beleuchtungsset Pendelleuchten
ohne Leuchtmittel,
mit Stoffkabel

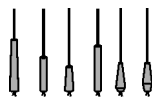

Ø8/11/12 H 30/35/43/57/65

9910



Konstruktionsbedingt sind die von uns eingesetzten LED Strips nicht austauschbar, da sie als Schutz vor elektrostatischer Entladung (ESD) und zur Kühlung der LEDs fest auf Trägerprofile wie z.B. Aluprofile aufgeklebt werden müssen. Somit gewähren wir eine durchgehend hohe Langlebigkeit unserer Leuchten.

Technisch bedingte Modell- und Maßänderungen vorbehalten! Modelle gesetzlich geschützt!



Esstisch mit Mittelauszug
 Gestell Metall anthrazit mit Holztraverse
 Bodenplatte Metall anthrazit
 standardmäßig eine Ergänzungseinlage innenliegend
 zweite Ergänzungseinlage (optional, Mehrpreis) kann untergebracht werden

Holzart	Artikel-Nr.	Maße B/H/T in cm	Ausführung Gestell	Ausf. Tischkante	Personen
Kerneiche Umato	7210W-0520	L 160/210 B 95 H 76	V-Säule	gerade Kante	8
Kerneiche Umato	7210W-0521	L 190/240 B 95 H 76	V-Säule	gerade Kante	10
Kerneiche Umato	7210W-0523	L 50	Ergänzungseinlage		+2



Esstisch mit fester Platte
 mit Hirnholz-Applikation
 Gestell Metall anthrazit/ Kerneiche Umato gebürstet

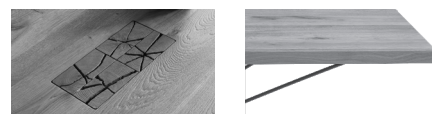

Holzart	Artikel-Nr.	Maße B/H/T in cm	Ausführung Gestell	Ausf. Tischkante	Personen
Kerneiche Umato	7210W-0538	L 190 B 95 H 76	Pyramide	gerade Kante	8
Kerneiche Umato	7210W-0539	L 240 B 95 H 76	Pyramide	gerade Kante	10



Esstisch mit fester Platte
 Platte 38 mm mit Baumkantenprofil
 oder geradem oder gesoftetem Kantenprofil
 Gestell Metall anthrazit/ Riffeiche



Baumkante, ohne Hirnholz



gerade Kante, mit Hirnholz



gesoftete Kante, ohne Hirnholz

Holzart	Artikel-Nr.	Maße B/H/T in cm	Preis €	Maße B/H/T in cm	Preis €	Maße B/H/T in cm	Personen
Kerneiche Umato	7210W-1500	L 190 B 95 H 76					8
Kerneiche Umato	7210W-1501	L 240 B 110 H 76					10
Kerneiche Umato	7210W-1502			L 190 B 95 H 76			8
Kerneiche Umato	7210W-1503			L 240 B 110 H 76			10
Kerneiche Umato	7210W-1504					L 190 B 95 H 76	8
Kerneiche Umato	7210W-1505					L 240 B 110 H 76	10

**Benötigen Sie weitere Informationen, Bilder, Videos?
 Besuchen Sie unsere Homepage: www.moebel-hartmann.com**

Aktuelle Leder-/ Stoffkollektion:

Leder:	12 Braun	Stoffe:	55 Marine	73 Beige
	13 Grau		58 Grau	74 Mittelgrau
	16 Schwarz		67 Haselnuss	75 Dunkelbeige
	21 Dunkelgrün		68 Shark Grey	76 Hellbraun
	22 Cognac		69 Ivory	77 Oliv
	23 Atlantikblau		70 Dark Blue	92 Braun
	26 Sahara		71 Graphit	97 Anthrazit
			72 Khaki	



Stuhl Anni mit Holzgestell
Sitz und Rücken gepolstert
mit Elastic-Aktiv-Federung (Gesundes Sitzen)



Zuschnittmaße für
Leder-/ Stoffzugabe

Stoff
140 x 125 cm

Leder
2,25 m²

Maße B/H/T in cm	Artikel-Nr.	Holzart	Ausführung Gestell	Bezug außen / innen	
B 52 H 79 T 62 SH 49	7210W-0632	Kerneiche Umato	Holz, Gesundes Sitzen	Stoff	
				Leder	



AL-Stuhl Anni mit Holzgestell
Sitz und Rücken gepolstert
mit Elastic-Aktiv-Federung (Gesundes Sitzen)



Zuschnittmaße für
Leder-/ Stoffzugabe

Stoff
140 x 145 cm

Leder
2,60 m²

Maße B/H/T in cm	Artikel-Nr.	Holzart	Ausführung Gestell	Bezug außen / innen	
B 61 H 79 T 62 SH 49	7210W-0633	Kerneiche Umato	Holz, Gesundes Sitzen	Stoff	
				Leder	



AL-Stuhl Nuri mit Holzgestell
Sitz und Rücken gepolstert
mit Elastic-Aktiv-Federung (Gesundes Sitzen)



Zuschnittmaße für
Leder-/ Stoffzugabe

Sitz 65 x 65 cm
Rücken 2 x 60 x 50 cm
Armlehnen: 2 x 60 x 70 cm
zus: Streifen: 2 x 40 x 60 cm

Holzart	Artikel-Nr.	Maße B/H/T in cm	Ausführung Gestell	Bezug außen / innen	
Kerneiche Umato	7210W-0637	B 58 H 87,5 T 56,5 SH 45	Holz, Gesundes Sitzen	Stoff	
				Leder	



AL-Stuhl Nila mit Holzgestell
Sitz und Rücken gepolstert
mit Elastic-Aktiv-Federung (Gesundes Sitzen)



Zuschnittmaße für
Leder-/ Stoffzugabe

Sitz 65 x 65 cm
Rücken 2 x 60 x 50 cm

Holzart	Artikel-Nr.	Maße B/H/T in cm	Ausführung Gestell	Bezug außen / innen	
Kerneiche Umato	7210W-0696	B 56 H 87 T 58,8 SH 45	Holz, Gesundes Sitzen	Stoff	
				Leder	

Gesundes Sitzen



Konstruktionsbedingt sind die von uns eingesetzten LED Strips nicht austauschbar, da sie als Schutz vor elektrostatischer Entladung (ESD) und zur Kühlung der LEDs fest auf Trägerprofile wie z.B. Aluprofile aufgeklebt werden müssen. Somit gewähren wir eine durchgehend hohe Langlebigkeit unserer Leuchten.

Technisch bedingte Modell- und Maßänderungen vorbehalten! Modelle gesetzlich geschützt!

Aktuelle Leder-/ Stoffkollektion:

Leder:	12 Braun
	13 Grau
	16 Schwarz
	21 Dunkelgrün
	22 Cognac
	23 Atlantikblau
	26 Sahara

Stoffe:	55 Marine	73 Beige
	58 Grau	74 Mittelgrau
	67 Haselnuss	75 Dunkelbeige
	68 Shark Grey	76 Hellbraun
	69 Ivory	77 Oliv
	70 Dark Blue	92 Braun
	71 Graphit	97 Anthrazit
	72 Khaki	

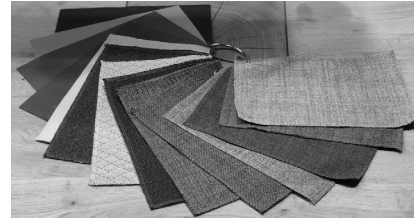

Bank Caro
mit Holzgestell
Sitz und Rücken gepolstert

Zuschnittmaße für
Leder-/ Stoffzugabe

Sitz	2 x 95 x 50 cm
	2 x 45 x 15 cm
	4 x 95 x 15 cm
Rücken	4 x 45 x 95 cm
	2 x 50 x 15 cm
	2 x 95 x 15 cm

Holzart	Artikel-Nr.	Maße B/H/T in cm	Ausführung Gestell	Bezug außen / innen
Kerneiche Umato	7210W-0832	B 180 H 83 T 60 SH 50	Holz, ohne Funktion	Stoff
				Leder



DIE VORTEILE:

- Die Sitzfläche ist in alle Richtungen beweglich.
- Fördert die Gesundheit.
- Trainiert die Rückenmuskulatur.
- Die Bewegungen entlasten Ihre Bandscheiben und verbessern die Durchblutung
- Ihr Rücken wird geschont.

Konstruktionsbedingt sind die von uns eingesetzten LED Strips nicht austauschbar, da sie als Schutz vor elektrostatischer Entladung (ESD) und zur Kühlung der LEDs fest auf Trägerprofile wie z.B. Aluprofile aufgeklebt werden müssen. Somit gewähren wir eine durchgehend hohe Langlebigkeit unserer Leuchten.

Technisch bedingte Modell- und Maßänderungen vorbehalten! Modelle gesetzlich geschützt!



Couchtisch
Glasplatte (ESG) parsolbronze
Hirnholzblock mit Schubkasten (B 48,5 H 5 T 3
Bodenplatte Holz anthrazit



Rollen
Für Typen:
1402/1403/1405
Artikel-Nr. 1400

Holzart	Artikel-Nr.	Maße B/H/T in cm
Kerneiche Umato	7210W-1402	L 120 B 70 H 45



Couchtisch
Tischplatte höhenverstellbar, Holz
Hirnholzblock mit Klappe
Bodenplatte Holz anthrazit



Rollen
Für Typen:
1402/1403/1405
Artikel-Nr. 1400

Holzart	Artikel-Nr.	Maße B/H/T in cm
Kerneiche Umato	7210W-1403	L 105 B 75 H 47-62

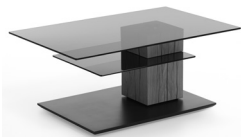

Couchtisch
Glasplatte (ESG) parsolbronze, drehbar
Holzsäule Riffholz
Bodenplatte Holz anthrazit



Rollen
Für Typen:
1402/1403/1405
Artikel-Nr. 1400

Holzart	Artikel-Nr.	Maße B/H/T in cm
Kerneiche Umato	7210W-1405	L 110 B 70 H 45

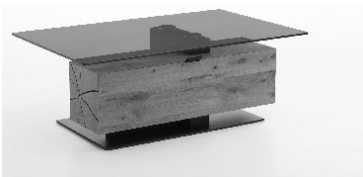

Couchtisch
Glasplatte (ESG) parsolbronze
Hirnholzblock mit Klappe
Bodenplatte Holz anthrazit



Holzart	Artikel-Nr.	Maße B/H/T in cm
Kerneiche Umato	7210W-0481	L 125 B 75 H 46

Konstruktionsbedingt sind die von uns eingesetzten LED Strips nicht austauschbar, da sie als Schutz vor elektrostatischer Entladung (ESD) und zur Kühlung der LEDs fest auf Trägerprofile wie z.B. Aluprofile aufgeklebt werden müssen. Somit gewähren wir eine durchgehend hohe Langlebigkeit unserer Leuchten.

Technisch bedingte Modell- und Maßänderungen vorbehalten! Modelle gesetzlich geschützt!



Kerneiche Natur

Die Eiche ist das klassische Möbelholz schlechthin. Der Baum wächst fast überall in den gemäßigten Zonen der Erde. Das Holz der Eiche hat eine gelbliche Farbe, ist ringporig und stark strukturiert. Es lässt sich deshalb leicht von anderen Hölzern unterscheiden. Der Baum ist nach ca. 80 Jahren schlagreif. Kerneiche natur besteht ausschließlich aus den Kernbrettern des Eichenstammes, da nur dieses Holz die gewünschten typischen Merkmale wie Kernrisse und Flügeläste aufweist.



Kerneiche Umato

Für die Herstellung unserer Oberfläche Kerneiche umato werden zunächst Bretter aus dem Kernbereich des Eichenstammes selektiert. Diese Kernbretter zeigen die typischen Merkmale wie zum Beispiel Kernrisse und Flügeläste. Die sortierte Ware wird dann vor dem Trocknen für mehrere Tage in einer speziellen Kammer gelagert und dort einem Räucherverfahren unterzogen. Dadurch wird das Holz durchgefärbt und erhält eine gleichmäßige dunkle Färbung. Es entsteht der Charakter von alten Eichenbalken.

Aktuelle Stoff- Leder-Kollektion



Leder 12 Braun



Leder 13 Grau



Leder 16 Schwarz



Leder 21 Dunkelgrün

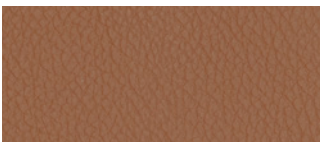

Leder 22 Cognac

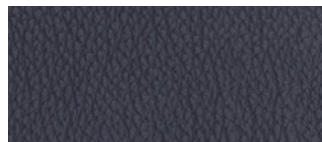

Leder 23 Atlantikblau

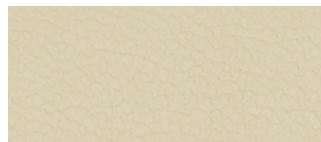

Leder 26 Sahara

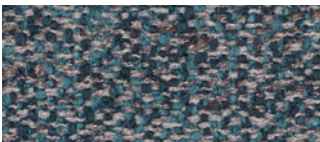

Stoff 55 Marine

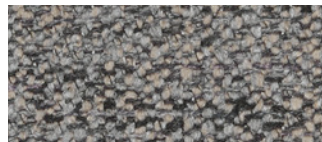

Stoff 58 Grau



Stoff 67 Haselnuss



Stoff 68 Shark Grey

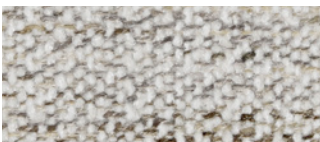

Stoff 69 Ivory



Stoff 70 Dark Blue



Stoff 71 Graphite



Stoff 72 Khaki

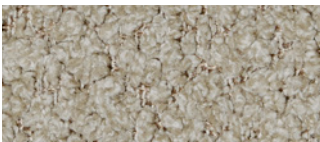

Stoff 73 Beige

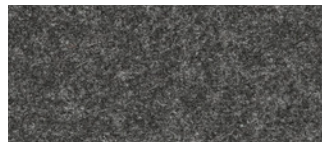

Stoff 74 Mittelgrau

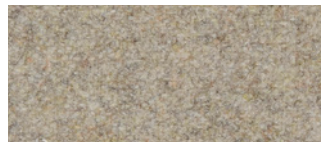

Stoff 75 Dunkelbeige

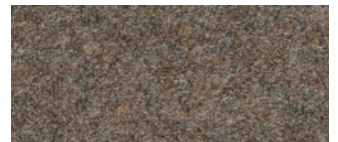

Stoff 76 Hellbraun

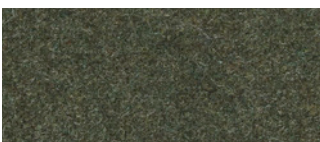

Stoff 77 Olivgrün

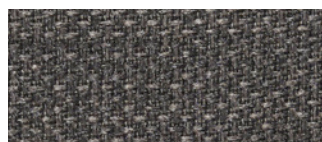

Stoff 92 Braun



Stoff 97 Anthrazit

AUSGEZEICHNET



NACHHALTIG

Nachhaltige Energie

Durch Heizen mit Holzresten aus der Produktion werden im Jahr 300.000 Liter Heizöl eingespart und so rund 950 Tonnen CO₂ vermieden. 3.800 PV-Module auf den Dachflächen der Produktionshallen erzeugen 1.080.000 kWh Strom im Jahr. So werden jährlich über 700 Tonnen CO₂-Emissionen vermieden.

Nachhaltiger Rohstoff

Das Holz für unsere Möbel stammt zu 100 % aus nachhaltig bewirtschafteten Forstwirtschaften. Für jeden für die Produktion verbrauchten Baum wird ein neuer gepflanzt. Das entspricht in etwa 7.000 Bäumen im Jahr.

Nachhaltige Wissenschaft

Für eine nachhaltige Grundwasserentnahme ist der Bau eines Kreislaufsystems geplant: Regenwasser wird großflächig aufgefangen und über eine Verrieselung dem Grundwasser wieder zugeführt.

Nachhaltige Unternehmensstrukturen

Als familiengeführtes Unternehmen produzieren wir seit 110 Jahren und bald in der vierten Generation am Standort Beelen. Unsere Mitarbeiter sind dem Unternehmen im Schnitt 26 Jahre verbunden.



Vertrauen ist gut. Qualität ist Hartmann.

Beim Kauf neuer Hartmann-Massivholzmöbel gewähren wir Ihnen als Erstkäufer eine zweijährige Garantie & als Ausdruck des Vertrauens in die Qualität unserer Produkte zusätzliche 3 Jahre.

Registrieren Sie sich einfach im Zeitraum von 3 Monaten nach Warenerhalt & aktivieren Sie Ihr Garantiezertifikat unter:

www.moebel-hartmann.com/garantie
(Achtung: Gilt nicht für Internet-Käufe)