

Möbel LETZ

Finden und Wohlfühlen



Typenplan

Runa von Hartmann - Beistelltisch Glas/ Kerneiche

Wichtiger Hinweis für Sie

Etwaige Hinweise des Herstellers in dieser Produktinformation, die sich auf die Gewährleistung beziehen, haben für Sie keinerlei Bindungswirkung und können von Ihnen ignoriert werden. Ihre gesetzlichen Gewährleistungsrechte als Verbraucher uns gegenüber, als Ihrem Verkäufer, werden dadurch in keiner Weise berührt oder eingeschränkt. Sie können sich wegen aller Mängel jederzeit an uns wenden. Darüber hinaus gehende Herstellergarantien bleiben

Deutschland

Möbel Letz GmbH
Am Gewerbepark 11
06895 Zahna-Elster

Tel.: 035383 - 6018 50

Fax.: 035383 - 6018 17



RUNA

**Wohnraum-System
Kerneiche Natur massiv**

**Oberfläche gebürstet
und lackiert**

furn plan

*Scan***Prix**

hartmann
Von der Natur empfohlen.



Kombi Nr. 20

Applikation **Rinde**

Kombination bestehend aus:

- 1 x 1045 1 x 1152
- 1 x 3211 1 x 0033
- 1 x 1199

Maße B/H/T in cm 322 / 223 / 49/20

VZ

Extras	Typen-Nr.	
Vitrinen-Bel.	9612	_____
Regal-Bel.	9632	_____
Paneel-Bel.	9712	_____

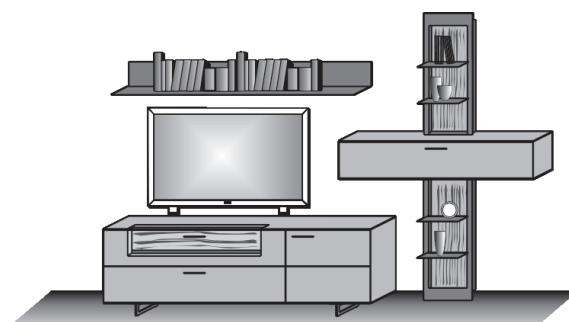

Kombi Nr. 24

Applikation **Rinde**

Kombination bestehend aus:

- 1 x 3191 1 x 0031
- 1 x 1159 1 x 3062
- 1 x 1031 1 x 7031

Maße B/H/T in cm 298 / 214 / 49/20

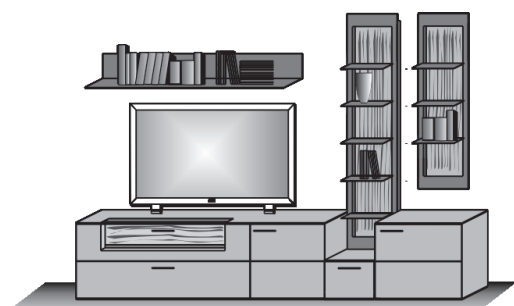

Extras	Typen-Nr.	
Vitrinen-Bel.	9611	_____
Regal-Bel.	9622	_____
Regal-Bel.	9623	_____
Paneel-Bel.	9711	_____
Akku-Einheit	2x 0146	_____ à _____

Konstruktionsbedingt sind die von uns eingesetzten LED Strips nicht austauschbar, da sie als Schutz vor elektrostatischer Entladung (ESD) und zur Kühlung der LED fest auf Trägerprofile wie z. B. Aluprofile aufgeklebt werden müssen. Somit gewähren wir eine durchgehend hohe Langlebigkeit unserer Leuchten. Technisch bedingte Modell- und Maßänderungen vorbehalten! Modelle gesetzlich geschützt! Aufgrund von unterschiedlichen Ausführungen und Funktionen können die angegebenen Maßangaben auf der AB im Einzelfall leicht variieren.

Kombi Nr. 26

Applikation **Rinde**

Kombination bestehend aus:

1 x 1045 1 x 1152
1 x 3211 2 x 0032
1 x 1199

Maße B/H/T in cm 346 / 225 / 49/20

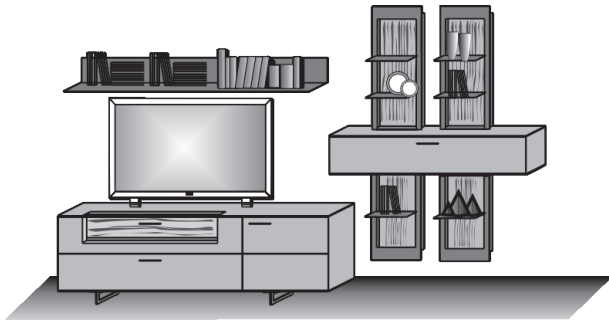

Extras	Typen-Nr.	
Vitrinen-Bel.	9612	
Regal-Bel. (2x)	9631	à
Paneel-Bel.	9712	

Kombi Nr. 28

Applikation **Rinde**

Kombination bestehend aus:

1 x 0072 1 x 3213
1 x 1045 1 x 1199

Maße B/H/T in cm 298 / 205 / 49/20

Extras	Typen-Nr.	
Vitrinen-Bel.	9624	
Paneel-Bel.	9712	

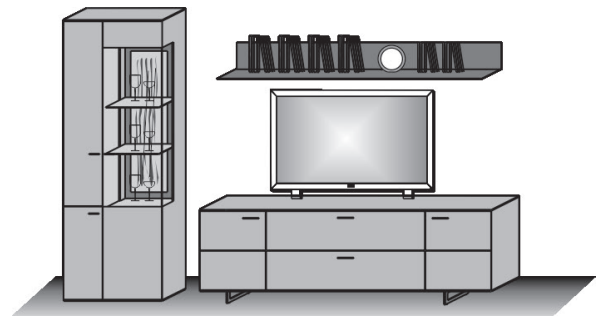

Kombi Nr. 30

Applikation **Rinde**

Kombination bestehend aus:

1 x 3212 1 x 1199
1 x 3062 1 x 1151

Maße B/H/T in cm 346 / 185 / 49/20

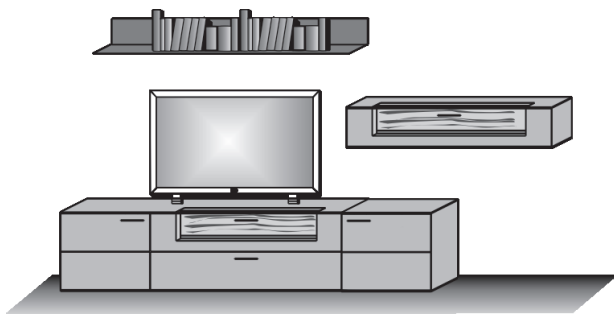

Extras	Typen-Nr.	
Vitrinen-Bel.	9612	
Vitrinen-Bel.	9613	
Paneel-Bel.	9712	

Kombi Nr. 36

Applikation **Rinde**

Kombination bestehend aus:

1 x 2141 1 x 0023
1 x 2171 1 x 1171
1 x 1051

Maße B/H/T in cm 335 / 211 / 44

Extras	Typen-Nr.	
Wandboard-Bel.	9715	
Tür-Bel.	9814	
Vitrinen-Bel.	9842	
Wandboard-Bel.	9716	

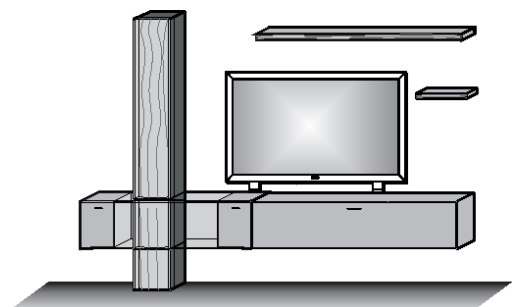

Konstruktionsbedingt sind die von uns eingesetzten LED Strips nicht austauschbar, da sie als Schutz vor elektrostatischer Entladung (ESD) und zur Kühlung der LED fest auf Trägerprofile wie z. B. Aluprofile aufgeklebt werden müssen. Somit gewähren wir eine durchgehend hohe Langlebigkeit unserer Leuchten. Technisch bedingte Modell- und Maßänderungen vorbehalten! Modelle gesetzlich geschützt! Aufgrund von unterschiedlichen Ausführungen und Funktionen können die angegebenen Maßangaben auf der AB im Einzelfall leicht variieren.

Kombi Nr. V42

Applikation Rinde

Kombination bestehend aus:

1 x 3215

1 x 8072

Maße B/H/T in cm

315 / 225 / 44

Extras	Typen-Nr.	
Board-Bel.	9717	
Vitrinen-Bel.	9645	
Regal-Bel.	9635	

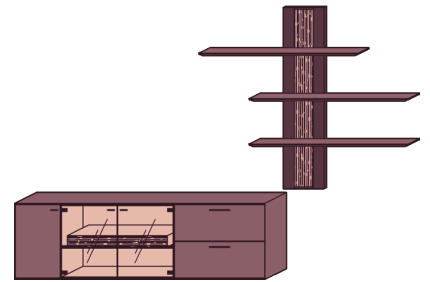

Kombi Nr. V44

Applikation Rinde

Kombination bestehend aus:

1 x 2142 1 x 8072

1 x 2171 1 x 2031

Maße B/H/T in cm

317 / 225 / 44

Extras	Typen-Nr.	
Vitrinen-Bel.	9618	
Regal-Bel.	9635	

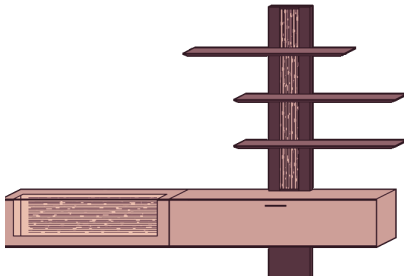

Kombi Nr. V46

Applikation Rinde

Kombination bestehend aus:

1 x 2142 1 x 6164

1 x 2171

Maße B/H/T in cm

317 / 205 / 44

Extras	Typen-Nr.	
Vitrinen-Bel.	9618	
Paneel-Bel.	9639	
Tür-Bel.	9821	

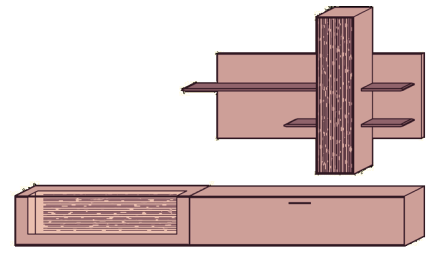

Kombi Nr. V48

Applikation Rinde

Kombination bestehend aus:

1 x 3215 2 x 8024

1 x 6024

Maße B/H/T in cm

279 / 215 / 44

Extras	Typen-Nr.	
Board-Bel.	9717	
Vitrinen-Bel.	9645	
Regal-Bel.	9633	
Regal-Bel.	9634	

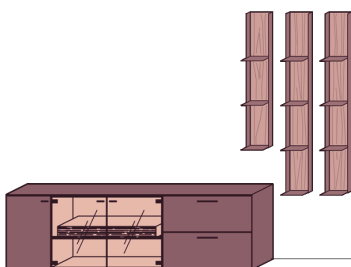

Konstruktionsbedingt sind die von uns eingesetzten LED Strips nicht austauschbar, da sie als Schutz vor elektrostatischer Entladung (ESD) und zur Kühlung der LED fest auf Trägerprofile wie z. B. Aluprofile aufgeklebt werden müssen. Somit gewähren wir eine durchgehend hohe Langlebigkeit unserer Leuchten. Technisch bedingte Modell- und Maßänderungen vorbehalten! Modelle gesetzlich geschützt! Aufgrund von unterschiedlichen Ausführungen und Funktionen können die angegebenen Maßangaben auf der AB im Einzelfall leicht variieren.

Kombi Nr. V52

Applikation Rinde

Kombination bestehend aus:

1 x 2143 3 x 6024

1 x 2171

Maße B/H/T in cm 317 / 205 / 44

Extras	Typen-Nr.	
Regal-Bel.	9633	

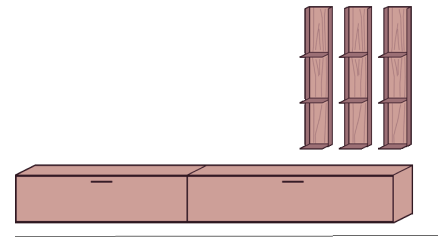

Kombi Nr. V54

Applikation Rinde

Kombination bestehend aus:

1 x 3215 2 x 1157

1 x 1045

Maße B/H/T in cm 327 / 180 / 44

Extras	Typen-Nr.	
Board-Bel.	9717	
Vitrinen-Bel.	9645	
Paneel-Bel.	9637	

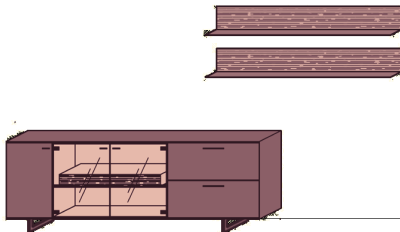

Kombi Nr. V56

Applikation Rinde

Kombination bestehend aus:

1 x 3215

1 x 6162

Maße B/H/T in cm 277 / 205 / 44

Extras	Typen-Nr.	
Board-Bel.	9717	
Vitrinen-Bel.	9645	
Tür-Bel.	9821	
Paneel-Bel.	9636	

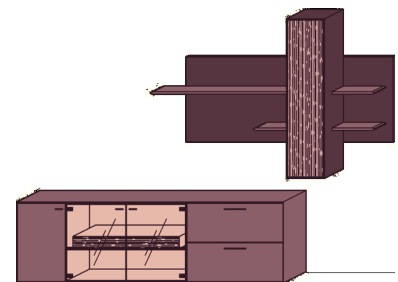

Kombi Nr. V58

Applikation Rinde

Kombination bestehend aus:

1 x 3212 1 x 8072

1 x 3062

Maße B/H/T in cm 296 / 214 / 49

Extras	Typen-Nr.	
Vitrinen-Bel.	9611	
Regal-Bel.	9635	

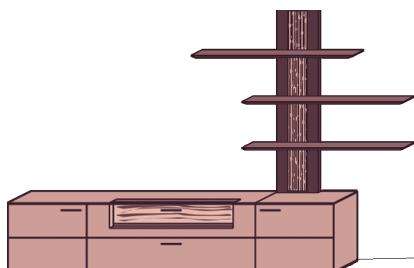

Konstruktionsbedingt sind die von uns eingesetzten LED Strips nicht austauschbar, da sie als Schutz vor elektrostatischer Entladung (ESD) und zur Kühlung der LED fest auf Trägerprofile wie z. B. Aluprofile aufgeklebt werden müssen. Somit gewähren wir eine durchgehend hohe Langlebigkeit unserer Leuchten. Technisch bedingte Modell- und Maßänderungen vorbehalten! Modelle gesetzlich geschützt! Aufgrund von unterschiedlichen Ausführungen und Funktionen können die angegebenen Maßangaben auf der AB im Einzelfall leicht variieren.

Kombi Nr. V60

Applikation Rinde
 Kombination bestehend aus:
 1 x 2142 2 x 1157
 1 x 2171

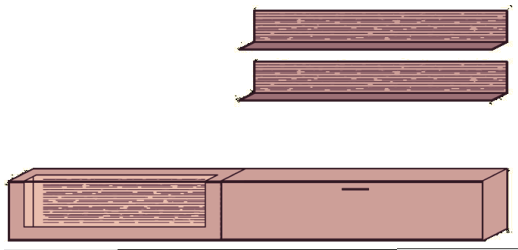

Maße B/H/T in cm

317 / 180 / 44

Extras

Typen-Nr.

Vitrinen-Bel.

9618

Paneel-Bel.

9637

Kombi Nr. V62

Applikation Rinde
 Kombination bestehend aus:
 1 x 3211 2 x 8024
 1 x 6024

Maße B/H/T in cm

260 / 215 / 49

Extras

Typen-Nr.

Vitrinen-Bel.

9612

Regal-Bel.

9633

Regal-Bel.

9634

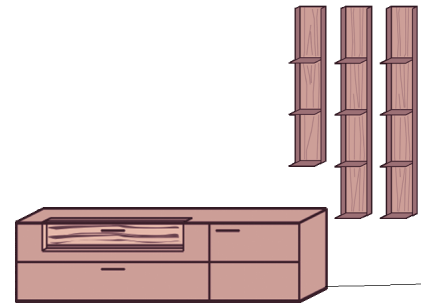

Kombi Nr. E66

Applikation Rinde
 Kombination bestehend aus:

1 x 5151
 1 x 3212

Maße B/H/T in cm

231 / 200 / 49/24

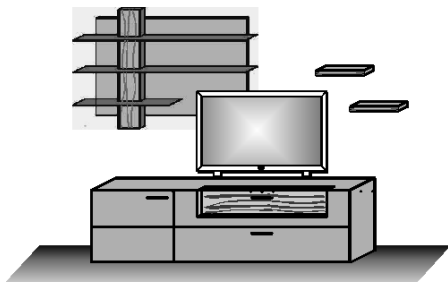

Extras

Typen-Nr.

Indirekte Bel.

9815

Vitrinen-Bel.

9612

Wandboard

2x 1051

à

Wandboard-Bel.

2x 9716

à

Kombi Nr. E56

Applikation Rinde
 Kombination bestehend aus:

1 x 5151 1 x 3212
 1 x 3062

Maße B/H/T in cm

298 / 200 / 49/24

VZ

Extras

Typen-Nr.

Indirekte Bel.

9815

Vitrinen-Bel.

9612

Wandboard

2x 1051

à

Wandboard-Bel.

2x 9716

à

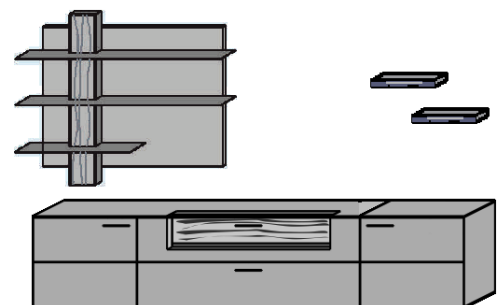

Konstruktionsbedingt sind die von uns eingesetzten LED Strips nicht austauschbar, da sie als Schutz vor elektrostatischer Entladung (ESD) und zur Kühlung der LED fest auf Trägerprofile wie z. B. Aluprofile aufgeklebt werden müssen. Somit gewähren wir eine durchgehend hohe Langlebigkeit unserer Leuchten. Technisch bedingte Modell- und Maßänderungen vorbehalten! Modelle gesetzlich geschützt! Aufgrund von unterschiedlichen Ausführungen und Funktionen können die angegebenen Maßangaben auf der AB im Einzelfall leicht variieren.

Kombi Nr. E68

Applikation Rinde
 Kombination bestehend aus:
 1 x 3215
 1 x 5152

Maße B/H/T in cm 247 / 200 / 44

Extras	Typen-Nr.
Board-Bel.	9717
Vitrinen-Bel.	9645
Indirekte Bel.	9815

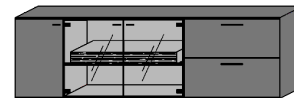
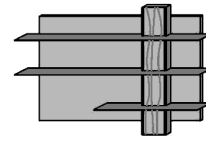

Kombi Nr. E70

Applikation Rinde
 Kombination bestehend aus:
 1 x 2142 1 x 8076
 1 x 2171 1 x 2039

Maße B/H/T in cm 317 / 225 / 44

Extras	Typen-Nr.
Vitrinen-Bel.	9618
Indirekte Bel.	9820

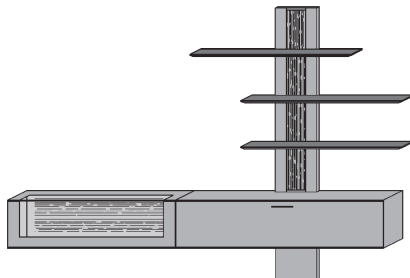

Kombi Nr. E72

Applikation Rinde
 Kombination bestehend aus:
 1 x 2142 1 x 5152
 1 x 2171

Maße B/H/T in cm 317 / 210 / 44

Extras	Typen-Nr.
Vitrinen-Bel.	9618
Indirekte Bel.	9815

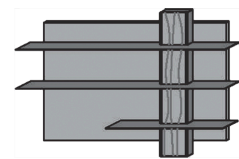

Kombi Nr. E74

Applikation Rinde
 Kombination bestehend aus:
 1 x 2143 1 x 8076
 1 x 2171 1 x 2039

Maße B/H/T in cm 317 / 225 / 44

Extras	Typen-Nr.
Indirekte Bel.	9820

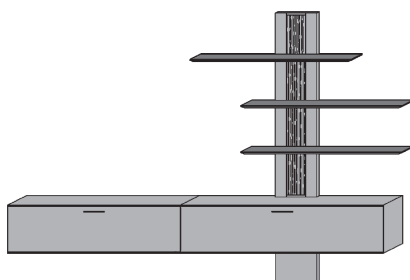

Konstruktionsbedingt sind die von uns eingesetzten LED Strips nicht austauschbar, da sie als Schutz vor elektrostatischer Entladung (ESD) und zur Kühlung der LED fest auf Trägerprofile wie z. B. Aluprofile aufgeklebt werden müssen. Somit gewähren wir eine durchgehend hohe Langlebigkeit unserer Leuchten. Technisch bedingte Modell- und Maßänderungen vorbehalten! Modelle gesetzlich geschützt! Aufgrund von unterschiedlichen Ausführungen und Funktionen können die angegebenen Maßangaben auf der AB im Einzelfall leicht variieren.

Unterteil
 Applikation **Rinde**
 1 Holztür
 1 Holzklappe mit Glasausschnitt
 1 Doppelschubkasten Holz
 1 Holzboden
 1 Holzeinlegeboden
 1 Kabeldurchlass im Deckblatt
opt. Vitr.-Bel.
1 x 9611



Maße in cm B 192 H 61 T 49
Typen-Nr. 3191

Unterteil
 Applikation **Rinde**
 1 Holztür
 1 Holzklappe mit Glasausschnitt
 1 Doppelschubkasten Holz
 1 Holzboden
 1 Holzeinlegeboden
 1 Kabeldurchlass im Deckblatt
opt. Vitr.-Bel.
1 x 9611

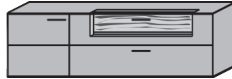

Maße in cm B 192 H 61 T 49
Typen-Nr. 3192

Unterteil
 Applikation **Rinde**
 1 Holztür
 1 Holzklappe mit Glasausschnitt
 1 Doppelschubkasten Holz
 1 Holzboden
 1 Holzeinlegeboden
 1 Kabeldurchlass im Deckblatt
opt. Vitr.-Bel.
1 x 9612



Maße in cm B 211 H 61 T 49
Typen-Nr. 3211

Unterteil
 Applikation **Rinde**
 1 Holztür
 1 Holzklappe mit Glasausschnitt
 1 Doppelschubkasten Holz
 1 Holzboden
 1 Holzeinlegeboden
 1 Kabeldurchlass im Deckblatt
opt. Vitr.-Bel.
1 x 9612



Maße in cm B 211 H 61 T 49
Typen-Nr. 3212

Unterteil
 2 Holztüren
 1 Schubkasten
 1 Klappe
 1 Holzboden
 2 Holzeinlegeböden
 1 Kabeldurchlass im Deckblatt



Maße in cm B 211 H 61 T 49
Typen-Nr. 3213

Unterteil
 1 Holztür
 1 Holzeinlegeboden



Maße in cm B 67 H 61 T 49
Typen-Nr. 3061 li. 3062 re.

Unterteil
 1 Schubkasten Holz



Maße in cm B 38,5 H 32 T 49
Typen-Nr. 1031

Füße
Metall anthrazit
 Für Typen:
 3142
 3191/3192/3211/3212
 3213/3215/3216
 4191
 3061/3062
 6111/6171

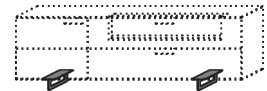

Maße in cm B 12 H 13 T 41
Typen-Nr. 1045

Unterteil
 1 Holztür anthrazit gebeizt
 2 Glastüren
 1 Klappe anthrazit gebeizt
 1 Schubkasten anthrazit gebeizt
 1 Rindenboden
 1 Holzboden
 1 Einlegeboden
 1 Kabeldurchlass
opt. Board-Bel.
1 x 9717



Maße in cm B 211 H 66 T 44
Typen-Nr. 3215

Unterteil
 1 Holztür anthrazit gebeizt
 2 Glastüren
 1 Klappe anthrazit gebeizt
 1 Schubkasten anthrazit gebeizt
 1 Rindenboden
 1 Holzboden
 1 Einlegeboden
 1 Kabeldurchlass
opt. Vitr.-Bel.
1 x 9645



Maße in cm B 211 H 66 T 44
Typen-Nr. 3216

Unterteil
 Applikation **Rinde**
 1 Holzklappe mit Glasausschnitt
 1 Doppelschubkasten Holz
 1 Kabelausslass



Maße in cm B 145 H 61 T 49
Typen-Nr. 3142

Kabelschacht, 1 m Länge
 zur verdeckten Kabelführung für TV
 oder Elektroanschlüsse in passender
 Holzart, auch zum Überstreichen
 geeignet

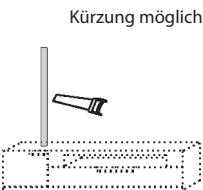

Maße in cm B 4 H 100 T 2
Typen-Nr. 0115

Konstruktionsbedingt sind die von uns eingesetzten LED Strips nicht austauschbar, da sie als Schutz vor elektrostatischer Entladung (ESD) und zur Kühlung der LED fest auf Trägerprofile wie z. B. Aluprofile aufgeklebt werden müssen. Somit gewähren wir eine durchgehend hohe Langlebigkeit unserer Leuchten. Technisch bedingte Modell- und Maßänderungen vorbehalten! Modelle gesetzlich geschützt! Aufgrund von unterschiedlichen Ausführungen und Funktionen können die angegebenen Maßangaben auf der AB im Einzelfall leicht variieren.

Wandpaneel li.
Applikation Rinde
3 Paneelböden Baustahl

opt. Indirekte Bel.
1 x 9815

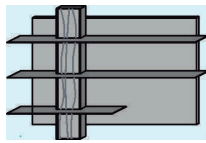

Maße in cm

B 154 H 107 T 24

Typen-Nr.

5151 li.

Wandpaneel re.
Applikation Rinde
3 Paneelböden Baustahl

opt. Indirekte Bel.
1 x 9815

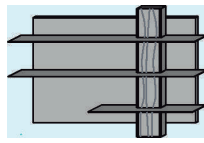

B 154 H 107 T 24

5152 re.

Wandpaneel
Applikation Rinde
3 Holzböden

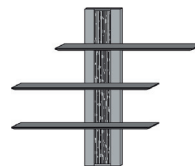

B 173 H 153 T 26

8075

Wandpaneel
Applikation Rinde
3 Holzböden

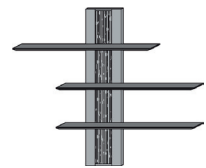

B 173 H 153 T 26

8076

Highboard
Applikation Rinde
2 Holz-/ Glastüren
mit Verkleidung Metall anthrazit
5 Holzböden
2 Glasböden

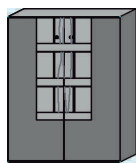

opt. Indirekte Bel.
1 x 9817

Maße in cm

B 106 H 138 T 44

Typen-Nr.

7105 li.

Standvitrine
Applikation Rinde
2 Holz-/ Glastüren
mit Verkleidung Metall anthrazit
3 Glasböden

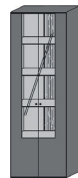

B 67 H 205 T 39

0075

Paneelelement
Holz

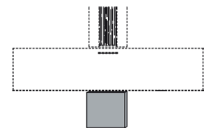

B 35 H 30 T 7

2039

Indirekte Bel.
19,2 Watt
Für Typen:
5151
5152



Maße in cm

H 106/106

Typen-Nr.

9815

Indirekte Bel.
Watt
Für Typen:
7105



H 93/93

9817

Indirekte Bel.
28,8 Watt
Für Typen:
0075
8075
8076



H 4x 150

9820



Das „Goldene M“ ist das einzige in Deutschland offiziell anerkannte Gütezeichen für Möbel und gilt auch europaweit als ein strenger Nachweis für Möbelqualität. Unsere Möbel haben alle Tests der Deutschen Gütegemeinschaft Möbel (DGM) auf Haltbarkeit, Materialgüte, Langlebigkeit, Sicherheit, Gesundheits- und Umweltverträglichkeit bestanden.

Hängelowboard-Vitrine
Applikation Rinde
1 Holzklappe mit Glasausschnitt

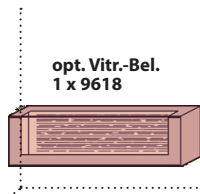

Maße in cm	B 144 H 40 T 44
Typen-Nr.	2142

Hängelowboard
1 Holzklappe

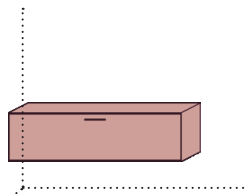

Maße in cm	B 144 H 40 T 44
Typen-Nr.	2143

Hängelowboard
1 Holzklappe
1 Holzeinlegeboden
1 Kabelauslass



Maße in cm	B 173 H 40 T 44
Typen-Nr.	2171

Hänge-Lowboard
1 Holz-/ Glasklappe

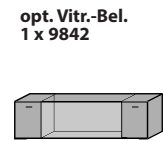

Maße in cm	B 144 H 40 T 44
Typen-Nr.	2141

opt. Akku-Einheit
1 x 0148
Brenndauer
ca. 20 h

Hängeelement
Applikation Rinde
1 Holzklappe mit Glasausschnitt

opt. Akku-Einheit
1 x 0148
Brenndauer
ca. 10 h

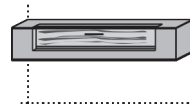

Maße in cm	B 154 H 30,5 T 39
Typen-Nr.	1151

Hängeelement
1 Holzklappe

opt. Vitr.-Bel.
1 x 9613

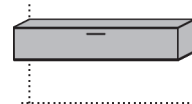

Maße in cm	B 154 H 30,5 T 39
Typen-Nr.	1152



Konstruktionsbedingt sind die von uns eingesetzten LED Strips nicht austauschbar, da sie als Schutz vor elektrostatischer Entladung (ESD) und zur Kühlung der LED fest auf Trägerprofile wie z. B. Aluprofile aufgeklebt werden müssen. Somit gewähren wir eine durchgehend hohe Langlebigkeit unserer Leuchten. Technisch bedingte Modell- und Maßänderungen vorbehalten! Modelle gesetzlich geschützt! Aufgrund von unterschiedlichen Ausführungen und Funktionen können die angegebenen Maßangaben auf der AB im Einzelfall leicht variieren.

Standelement li.
Applikation **Rinde**
1 Holz-/ Glastür
mit Verkleidung Metall anthrazit
2 Holzböden
1 Holz-/ 2 Glaseinlegeböden



opt. Vitr.-Bel.
1 x 9624

Maße in cm B 43 H 205 T 44

Typen-Nr. **0041 li.**

Standelement re.
Applikation **Rinde**
1 Holz-/ Glastür
mit Verkleidung Metall anthrazit
2 Holzböden
1 Holz-/ 2 Glaseinlegeböden



opt. Vitr.-Bel.
1 x 9624

Maße in cm B 43 H 205 T 44

Typen-Nr. **0042 re.**

Standelement li.
Applikation **Rinde**
1 Holz-/ Glastür/ 2 Holztüren
4 Holzböden
4 Holz-/ 2 Glaseinlegeböden

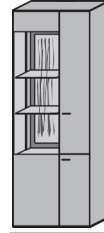

opt. Vitr.-Bel.
1 x 9624

Maße in cm B 72 H 205 T 44

Typen-Nr. **0071 li.**

Standelement re.
Applikation **Rinde**
1 Holz-/ Glastür/ 2 Holztüren
4 Holzböden
4 Holz-/ 2 Glaseinlegeböden

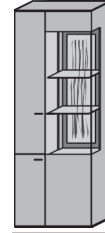

opt. Vitr.-Bel.
1 x 9624

Maße in cm B 72 H 205 T 44

Typen-Nr. **0072 re.**

Standvitrine
2 Glastüren
1 innenliegender Korpus
inkl. Tür mit Appl. Rinde
und 2 Einlegeböden
8 Glaseinlegeböden

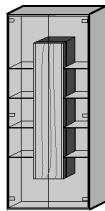

opt. Indirekte
Bel.
1 x 9811

Maße in cm B 77 H 205 T 39

Typen-Nr. **0081**

Standvitrine
2 Holz-Glastüren anthrazit gebeizt
1 Rindenboden
2 Holzböden
2 Holzeinlegeböden

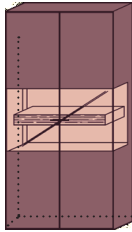

opt. Vitr.-Bel.
1 x 9644
opt. Board-Bel.
1 x 9724

Maße in cm B 90 H 205 T 39

Typen-Nr. **0091**

Standelement li./ re.
3 Holztüren
mit Applikation Rinde
2 Holzeinlegeböden
nur in Verbindung mit 2141

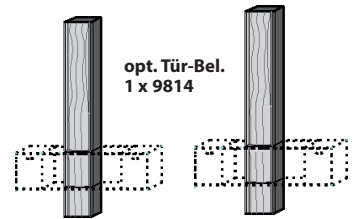

opt. Tür-Bel.
1 x 9814

Maße in cm B 28 H 211 T 36

Typen-Nr. **0023 li.**

Typen-Nr. **0024 re.**

Sideboard
Applikation **Rinde**
1 Holztür
1 Holzklappe mit Glasausschnitt
2 Doppelschubkästen Holz
1 Holzboden
1 Holzeinlegeboden



opt. Vitr.-Bel.
1 x 9611

Maße in cm B 192 H 77 T 44

Typen-Nr. **4191**

Standelement
2 Holz-/ Glastüren
1 innenliegender Korpus
inkl. Tür mit Appl. Rinde
und 2 Einlegeböden
6 Glaseinlegeböden

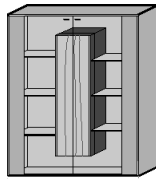

opt. Indirekte
Bel.
1 x 9812

Maße in cm B 106 H 138 T 44

Typen-Nr. **7101**

Sideboard
2 Holztüren anthrazit gebeizt
2 Glastüren
1 Schubkasten anthrazit gebeizt
1 Rindenboden
1 Holzboden
2 Holzeinlegeböden

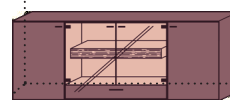

opt. Board-Bel.
1 x 9717
opt. Vitr.-Bel.
1 x 9645

Maße in cm B 192 H 81 T 44

Typen-Nr. **4193**

Metallkufen
Metall anthrazit
für Type:
4193

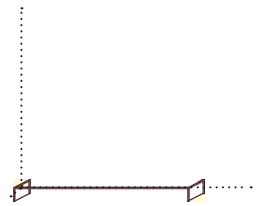

Maße in cm B 192 H 15 T 39

Typen-Nr. **1195**

Highboard
Applikation **Rinde**
2 Holztüren
1 Holzklappe mit Glasausschnitt
1 Schubkasten Holz
1 Holzboden
2 Holzeinlegeböden



opt. Vitr.-Bel.
1 x 9615

Maße in cm B 115 H 116 T 44

Typen-Nr. **6111**

Highboard
Applikation **Rinde**
2 Holztüren
1 Holzklappe mit Glasausschnitt
2 Schubkästen Holz/ 1 Holzboden
2 Holzeinlegeböden



opt. Vitr.-Bel.
1 x 9614

Maße in cm B 173 H 116 T 44

Typen-Nr. **6171**

Highboard
2 Holz-Glastüren anthrazit gebeizt
1 Rindenboden
2 Holzböden

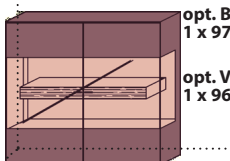

opt. Board-Bel.
1 x 9720
opt. Vitr.-Bel.
1 x 9643

Maße in cm B 125 H 119 T 39

Typen-Nr. **6122**

Metallkufen
Metall anthrazit
für Type:
6122

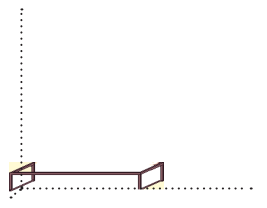

Maße in cm B 194 H 15 T 44

Typen-Nr. **1125**

Konstruktionsbedingt sind die von uns eingesetzten LED Strips nicht austauschbar, da sie als Schutz vor elektrostatischer Entladung (ESD) und zur Kühlung der LED fest auf Trägerprofile wie z. B. Aluprofile aufgeklebt werden müssen. Somit gewähren wir eine durchgehend hohe Langlebigkeit unserer Leuchten. Technisch bedingte Modell- und Maßänderungen vorbehalten! Modelle gesetzlich geschützt! Aufgrund von unterschiedlichen Ausführungen und Funktionen können die angegebenen Maßangaben auf der AB im Einzelfall leicht variieren.

Regalelement
Applikation **Rinde**
1 Rahmen Metall anthrazit
3 Böden Metall anthrazit

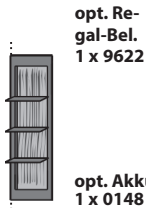

opt. Re-
gal-Bel.
1 x 9622

opt. Akku-Einheit
1 x 0148
Brenndauer
ca. 12 h

Maße in cm B 38,5 H 134,5 T 29

Typen-Nr. 7031

Regalelement
Applikation **Rinde**
1 Rahmen Metall anthrazit
5 Böden Metall anthrazit



opt. Re-
gal-Bel.
1 x 9623

opt. Akku-Einheit
1 x 0148
Brenndauer
ca. 10 h

Maße in cm B 38,5 H 181 T 29

Typen-Nr. 0031

Regalelement
Applikation **Rinde**
2 Rahmen Metall anthrazit
3 Böden Metall anthrazit
nur in Verbindung mit 1152

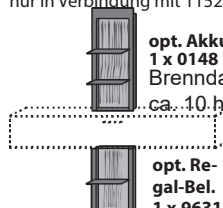

opt. Akku-Einheit
1 x 0148
Brenndauer
ca. 10 h

opt. Re-
gal-Bel.
1 x 9631

Maße in cm B 38,5 H 192 T 29

Typen-Nr. 0032

Regalelement
Applikation **Rinde**
2 Rahmen Metall anthrazit
4 Böden Metall anthrazit
nur in Verbindung mit 1152

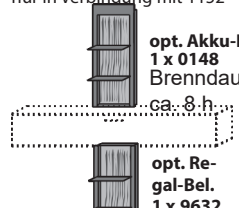

opt. Akku-Einheit
1 x 0148
Brenndauer
ca. 8 h

opt. Re-
gal-Bel.
1 x 9632

Maße in cm B 38,5 H 221 T 29

Typen-Nr. 0033

Wandpaneel li.
Applikation Rinde
3 Holzböden anthrazit

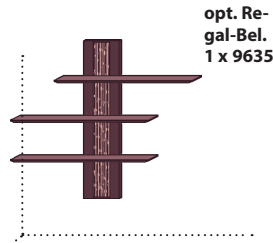

opt. Re-
gal-Bel.
1 x 9635

Maße in cm B 173 H 153 T 26

Typen-Nr. 8071

Wandpaneel re.
Applikation Rinde
3 Holzböden anthrazit

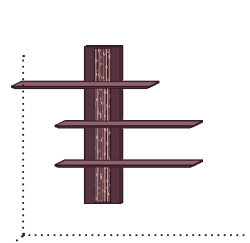

Maße in cm B 173 H 153 T 26

Typen-Nr. 8072

Paneelelement
Holz anthrazit

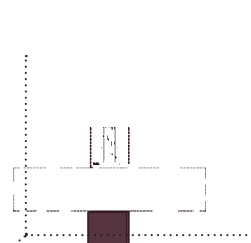

Maße in cm B 35 H 30 T 7

Typen-Nr. 2031

Hängeelement li.
Applikation Rinde
1 Tür
2 Holzeinlegeböden



opt. Tür-Bel.
1 x 9821

Maße in cm B 28 H 123 T 33

Typen-Nr. 6031

Hängeelement re.
Applikation Rinde
1 Tür
2 Holzeinlegeböden

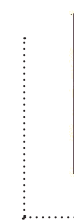

Maße in cm B 28 H 123 T 33

Typen-Nr. 6032

Wandpaneel li.
1 Holztür mit Applikation Rinde
2 Holzböden
2 Rückwände Holz anthrazit
4 Holzböden

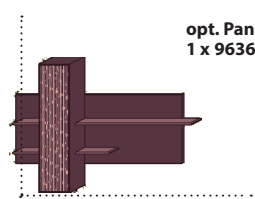

opt. Tür-Bel.
1 x 9821

opt. Paneel-Bel.
1 x 9636

Maße in cm B 163 H 120 T 33

Typen-Nr. 6161

Wandpaneel re.
1 Holztür mit Applikation Rinde
2 Holzböden
2 Rückwände Holz anthrazit
4 Holzböden

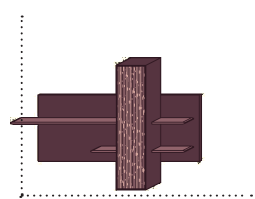

Maße in cm B 163 H 120 T 33

Typen-Nr. 6162

Wandpaneel li.
1 Holztür mit Applikation Rinde
2 Holzböden
2 Rückwände Eiche Natur
4 Holzböden

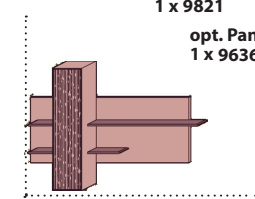

opt. Tür-Bel.
1 x 9821

opt. Paneel-Bel.
1 x 9636

Maße in cm B 163 H 120 T 33

Typen-Nr. 6163



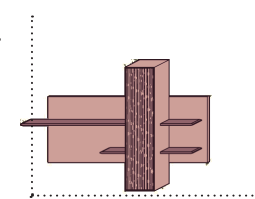

Wandpaneel re.
1 Holztür mit Applikation Rinde
2 Holzböden
2 Rückwände Eiche Natur
4 Holzböden







Maße in cm B 163 H 120 T 33

Typen-Nr. 6164

Konstruktionsbedingt sind die von uns eingesetzten LED Strips nicht austauschbar, da sie als Schutz vor elektrostatischer Entladung (ESD) und zur Kühlung der LED fest auf Trägerprofile wie z. B. Aluprofile aufgeklebt werden müssen. Somit gewähren wir eine durchgehend hohe Langlebigkeit unserer Leuchten. Technisch bedingte Modell- und Maßänderungen vorbehalten! Modelle gesetzlich geschützt! Aufgrund von unterschiedlichen Ausführungen und Funktionen können die angegebenen Maßangaben auf der AB im Einzelfall leicht variieren.

	Wandpaneel Metall anthrazit 1 Boden Metall anthrazit	Wandpaneel Metall anthrazit 1 Boden Metall anthrazit	Wandpaneel Applikation Rinde Metall anthrazit 1 Boden Metall anthrazit	Wandpaneel Applikation Rinde Metall anthrazit 1 Boden Metall anthrazit
	opt. Paneel-Bel. 1 x 9711	opt. Paneel-Bel. 1 x 9712	opt. Paneel-Bel. 1 x 9637	opt. Paneel-Bel. 1 x 9638
	opt. Akku-Einheit 1 x 0148 Brenndauer ca. 15 h	opt. Akku-Einheit 1 x 0148 Brenndauer ca. 15 h		
				
Maße in cm	B 154 H 19 T 20	B 192 H 19 T 20	B 154 H 19 T 20	B 192 H 19 T 20
Typen-Nr.	1159	1199	1157	1197

	Wandboard Applikation Rinde	Wandboard Applikation Rinde	Wandboard Applikation Rinde	
	opt. Wandboard-Bel. 1 x 9716	opt. Wandboard-Bel. 1 x 9723	opt. Wandboard-Bel. 1 x 9715	
	opt. Akku-Einheit 1 x 0148 Brenndauer ca. 20 h		opt. Akku-Einheit 1 x 0148 Brenndauer ca. 20 h	
				
Maße in cm	B 48 H 9,5 T 21	B 153 H 9,5 T 21	B 173 H 9,5 T 21	
Typen-Nr.	1051	1161	1171	

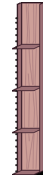
	Metallregal Applikation Rinde 3 Metallböden	Metallregal Applikation Rinde 4 Metallböden		
	opt. Regal-Bel. 1 x 9633	opt. Regal-Bel. 1 x 9634		
				
Maße in cm	B 19 H 115 T 24	B 19 H 154 T 24		
Typen-Nr.	6024	8024		

KLIMAPAKT für die Möbelindustrie

Climate Pact for the furniture industry

Hersteller-Nr. / manufacturer-no.
K16-016

Prüfnummer / control number
16-016-01



Nach den Richtlinien für den Klimaschutz
der **Deutschen Gütegemeinschaft
Möbel** • According to the guidelines
for climate protection of the DGM •
www.dgm-klimapakt.de

Als klimaschonendes Unternehmen gehören wir dem „Klimapakt für die Möbelindustrie“ an. Angesichts des weltweit voranschreitenden Klimawandels und den damit verbundenen massiven Auswirkungen auf Mensch und Natur bekennen wir uns mit der Deutschen Gütegemeinschaft Möbel (DGM) zum 1,5-Grad-Ziel der UN.

Standard-Verkabelungsschema

Beispiel Kombination V20

Weitere Verkabelungspläne finden Sie in der Montageanweisung

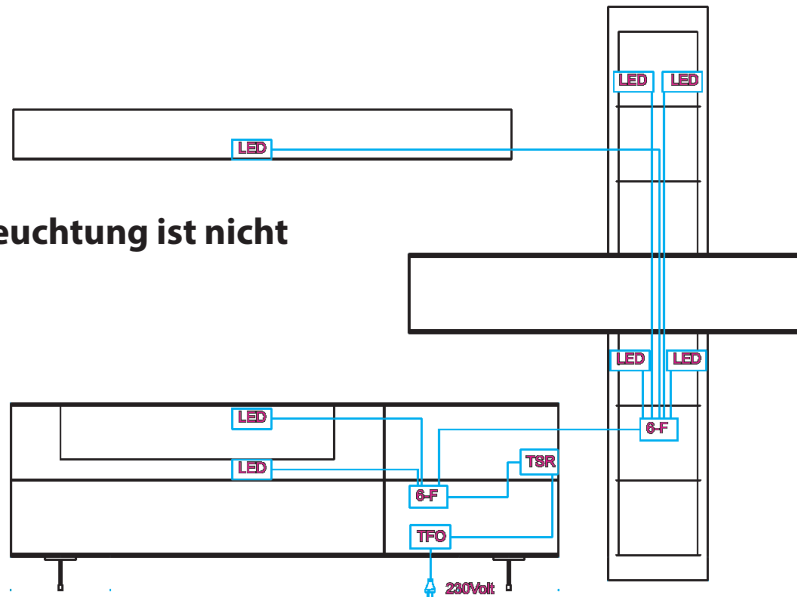

Hinweis: Die Beleuchtung ist nicht nachrüstbar!

Montageanleitung:











LED LED-Stripe / Spot	TFO Trafo mit Zuleitung	TSR Touchschalter (je nach Typ)
6-F 6-Fach Stecker	VLG Verlängerungskabel	FSR Funkschalter (optional)

Sonderfall

A: Stromzuleitung unter Putz; Trafo muss bauseits an 230V angeschlossen werden

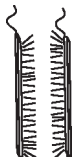
B: Stromleitung unter Putz per Wandschalter bauseitig geschaltet; Trafo muss bauseits an 230V angeschlossen werden. Touch- oder Funkschalter können entfallen

	<p>Vitrinen-Bel. 6,05 Watt Für Typen: 3191 3192 4191</p> <p>Diese Leuchte enthält eine eingebaute, nicht austauschbare LED-Lampe der Energieeffizienzklasse F Halemeier 100092100</p> 	<p>Vitrinen-Bel. 6,48 Watt Für Typen: 3211 3212 3142</p> <p>Diese Leuchte enthält eine eingebaute, nicht austauschbare LED-Lampe der Energieeffizienzklasse F Halemeier 100092101</p> 	<p>Vitrinen-Bel. 6,91 Watt Für Typen: 1151</p> <p>Diese Leuchte enthält eine eingebaute, nicht austauschbare LED-Lampe der Energieeffizienzklasse F Halemeier, 100092102</p> 	<p>Vitrinen-Bel. 5,09 Watt Für Typen: 6111</p> <p>Diese Leuchte enthält eine eingebaute, nicht austauschbare LED-Lampe der Energieeffizienzklasse F Halemeier 100092103</p> 
Maße in cm	B 126	B 135	B 144	B 106
Typen-Nr.	9611	9612	9613	9615
	<p>Vitrinen-Bel. 7,87 Watt Für Typen: 6171</p> <p>Diese Leuchte enthält eine eingebaute, nicht austauschbare LED-Lampe der Energieeffizienzklasse F Halemeier 100092104</p> 	<p>Regal-Bel. 5,62 Watt Für Typen: 7031</p> <p>Diese Leuchte enthält eine eingebaute, nicht austauschbare LED-Lampe der Energieeffizienzklasse G Klebe 100095102, 32.863.033ww + Klebe 100095103, 32.864.033ww</p> 	<p>Regal-Bel. 7,87 Watt Für Typen: 0031</p> <p>Diese Leuchte enthält eine eingebaute, nicht austauschbare LED-Lampe der Energieeffizienzklasse G Klebe 100095104, 32.863.043ww + Klebe 100095105, 32.864.043ww</p> 	<p>Vitrinen-Bel. 5,38 Watt Für Typen: 0041 0042 0071 0072</p> <p>Diese Leuchte enthält eine eingebaute, nicht austauschbare LED-Lampe der Energieeffizienzklasse F Halemeier 100092105,</p> 
Maße in cm	B 164	H 117	H 164	H 112
Typen-Nr.	9614	9622	9623	9624

Konstruktionsbedingt sind die von uns eingesetzten LED Strips nicht austauschbar, da sie als Schutz vor elektrostatischer Entladung (ESD) und zur Kühlung der LED fest auf Trägerprofile wie z. B. Aluprofile aufgeklebt werden müssen. Somit gewähren wir eine durchgehend hohe Langlebigkeit unserer Leuchten. Technisch bedingte Modell- und Maßänderungen vorbehalten! Modelle gesetzlich geschützt! Aufgrund von unterschiedlichen Ausführungen und Funktionen können die angegebenen Maßangaben auf der AB im Einzelfall leicht variieren.

Regal-Bel. 6,77 WattFür Type:
0032

Diese Leuchte enthält eine eingebaute, nicht austauschbare LED-Lampe der Energieeffizienzklasse G

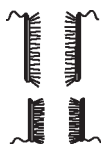
Klebe 100095106, 32.863.053ww
+ Klebe 100095107, 32.864.053ww
+ Klebe 100095108, 32.863.063ww
+ Klebe 100095109, 32.864.063ww**Regal-Bel. 8,16 Watt**Für Type:
0033

Diese Leuchte enthält eine eingebaute, nicht austauschbare LED-Lampe der Energieeffizienzklasse G

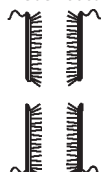
Klebe 100095106, 32.863.053ww
+ Klebe 100095107, 32.864.053ww**Maße in cm**

H 85/56

H 85/85

Typen-Nr.

9631

9632

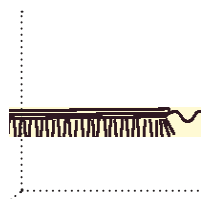
Vitrinen-Bel. 11,52 WattFür Typen:
2142**Maße in cm**

B H

Regal-Bel. 10,56 WattFür Type:
6024

H 115

Regal-Bel. 14,4 WattFür Type:
8024

H 154

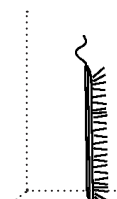
Regal-Bel. 14,4 WattFür Type:
80871/8072

H 2x 173

Typen-Nr.

9618

9633

9634

9635

Paneel-Bel. 6,7 WattFür Typen:
6161
6162
6163
6164**Maße in cm**

B 91, 3x 33

Paneel-Bel. 14,4 WattFür Typen:
1157

B 154

Paneel-Bel. 18,24 WattFür Typen:
1197

B 192

Typen-Nr.

9636

9637

9638

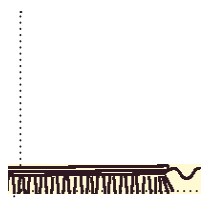
Vitrinen-Bel. 4,8 WattFür Typen:
6121/6122**Maße in cm**

B 121

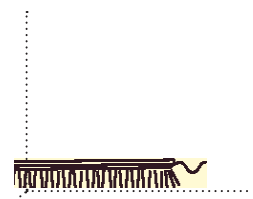
Vitrinen-Bel. 3,4 WattFür Typen:
0091

B 86

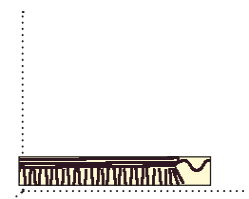
Vitrinen-Bel. 3,8 WattFür Typen:
3215/3216
4193

B 194

Typen-Nr.

9643

9644

9645

Konstruktionsbedingt sind die von uns eingesetzten LED Strips nicht austauschbar, da sie als Schutz vor elektrostatischer Entladung (ESD) und zur Kühlung der LED fest auf Trägerprofile wie z. B. Aluprofile aufgeklebt werden müssen. Somit gewähren wir eine durchgehend hohe Langlebigkeit unserer Leuchten. Technisch bedingte Modell- und Maßänderungen vorbehalten! Modelle gesetzlich geschützt! Aufgrund von unterschiedlichen Ausführungen und Funktionen können die angegebenen Maßangaben auf der AB im Einzelfall leicht variieren.

Panel-Bel.
4,8 Watt
Für Type:
1159

Diese Leuchte enthält eine eingebaute, nicht austauschbare LED-Lampe der Energieeffizienzklasse F
Halemeier 100094035,



Maße in cm

B 150

Typen-Nr.

9711

Panel-Bel. 4,51 Watt
Für Type:
1199

Diese Leuchte enthält eine eingebaute, nicht austauschbare LED-Lampe der Energieeffizienzklasse F
Halemeier 100094036,



B 188

9712

Wandboard-Bel.
15,36 Watt
Für Type:
1171

Diese Leuchte enthält eine eingebaute, nicht austauschbare LED-Lampe der Energieeffizienzklasse F

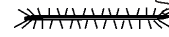

B 169

9715

Wandboard-Bel.
3,36 Watt
Für Type:
1051

Diese Leuchte enthält eine eingebaute, nicht austauschbare LED-Lampe der Energieeffizienzklasse F



B 44

9716

Indirekte Bel.
Tür-Bel.
28,32 Watt
Für Type:
0081

Diese Leuchte enthält eine eingebaute, nicht austauschbare LED-Lampe der Energieeffizienzklasse F



Maße in cm

H 138/138

Typen-Nr.

9811

Indirekte Bel.
Tür-Bel.
19,68 Watt
Für Typen:
7101

Diese Leuchte enthält eine eingebaute, nicht austauschbare LED-Lampe der Energieeffizienzklasse F



H 93/93

9812

Tür-Bel.
18,24 Watt
Für Typen:
0023
0024

Diese Leuchte enthält eine eingebaute, nicht austauschbare LED-Lampe der Energieeffizienzklasse F



H 138/35/31

9814

Tür-Bel.
10,4 Watt
Für Typen:
6031 6032
6161 6162
6133 6164



H 2x 118

9821

Board-Bel.
Für Typen:
3215 3216
4193

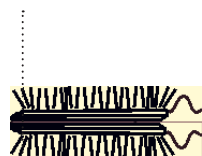

Maße in cm

B 2x 84

Typen-Nr.

9717

Board-Bel.
für Typen
6041
6042

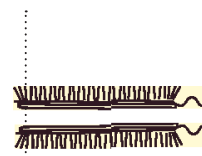

B 2x 101

9720

Wandboard-Bel.
11,6 Watt
für Type
1161

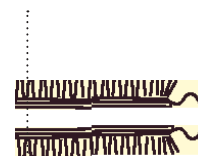

B 2x 152

9723

Board-Bel.
5,8 Watt
für Typen
0091

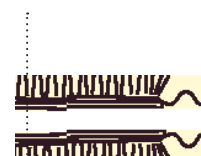

B 2x 67

9724

Vitrinen-Bel.
3,84 Watt
Für Type:
2141

Diese Leuchte enthält eine eingebaute, nicht austauschbare LED-Lampe der Energieeffizienzklasse F



Maße in cm

B 86

Typen-Nr.

9842

Pflegeset Leder
Bestehend aus
Lederreiniger Mild
Leder Protector
Reinigungsschwamm
Pflegetch

B 12 H 8 T 6

1955

Pflegeset Holz
Bestehend aus
Pflegemilch
Pflegetch

B 12 H 8 T 6

1966

Konstruktionsbedingt sind die von uns eingesetzten LED Strips nicht austauschbar, da sie als Schutz vor elektrostatischer Entladung (ESD) und zur Kühlung der LED fest auf Trägerprofile wie z. B. Aluprofile aufgeklebt werden müssen. Somit gewähren wir eine durchgehend hohe Langlebigkeit unserer Leuchten. Technisch bedingte Modell- und Maßänderungen vorbehalten! Modelle gesetzlich geschützt! Aufgrund von unterschiedlichen Ausführungen und Funktionen können die angegebenen Maßangaben auf der AB im Einzelfall leicht variieren.

Baumscheibenleuchte 5,5 Watt
Stahlseil

Diese Leuchte enthält eine eingebaute, nicht austauschbare LED-Lampe der Energieeffizienzklasse F
HARTMANN
840099011,
840099011

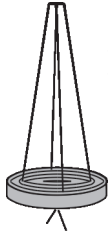

Maße in cm	Ø CA.60 H 4,5
Typen-Nr.	9903

4 Kanal Funkfernbedienung mit 1 Empfänger

- zur Steuerung von bis zu 4 Kanälen (sekundär)
- unterschiedliches Dimmen der einzelnen Kanäle möglich
- 1 Trafo anschließbar (max. 30 Watt)

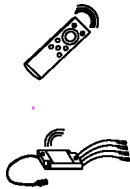

Handsender
inkl. 1 Empfänger

Maße in cm	
Typen-Nr.	0125

Steckdosenleiste

Funkfernswitcher Fuß oder Hand
Zwei Steckdosen mit Dauerstrom/
Vier Steckdosen geschaltet

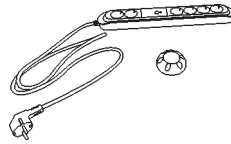

Typen-Nr.	0130
-----------	------

Touchschalter

mit Ein-/Aus- und Dimmfunktion.
Jeder Wandkombination mit Beleuchtungen wird ein Touchschalter kostenlos zugefügt. Dabei sind alle Elemente mit einem Kabel miteinander verbunden.
Bei gewünschter Einzelschaltung sind weitere Touchschalter gegen Berechnung zu bestellen.



Maße in cm	Ø 2
Typen-Nr.	0140

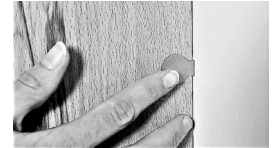

Zusätzlicher Empfänger für Funkfernbedienung 0125

notwendig bei:
- Überschreitung der Trafolast (max. 30 Watt)
- räumlicher Trennung der zu schaltenden Elemente, sofern diese nicht mit einem Kabel verbunden werden sollen oder können.



Maße in cm	
Typen-Nr.	0116

Akku für Beleuchtung

- inkl. Touchschalter, USB-C-Anschluss, Ladegerät
- Dimmfunktion
- bis max. 10 W Anschlussleistung
- Akkulaufzeit abhängig von angeschlossener Beleuchtung
- nicht empfohlen zur gemeinsamen Nutzung mit Fernbedienung
Für Typen:

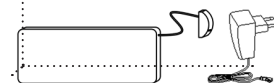

Maße in cm	B H T
Typen-Nr.	0148

Esstisch 1



Standard: zwei Kopfauszüge

8410-0524

L 160/260 B 88/95 H 76

6-10

8410-0525

L 190/290 B 88/95 H 76

8-12

Esstisch mit Kopfauszug
Kerneiche Natur
Gestell Holz/ Metall anthrazit

Keine Sonderanfertigungen möglich Maße B/H/T in

Esstisch 3



Standard: feste Platte

8410-1530

L 190 B 95 H 76

8

Esstisch mit fester Platte
Schweizer Kante
Applikation Rinde

Keine Sonderanfertigungen möglich Maße B/H/T in

LED-Beleuchtung mit Ladegerät
und Kabel

Artikel-Nr. 0135

Diese Leuchte enthält eine eingebaute, nicht austauschbare LED-Lampe der Energieeffizienzklasse F
Esstisch 3



Konstruktionsbedingt sind die von uns eingesetzten LED Strips nicht austauschbar, da sie als Schutz vor elektrostatischer Entladung (ESD) und zur Kühlung der LED fest auf Trägerprofile wie z. B. Aluprofile aufgeklebt werden müssen. Somit gewähren wir eine durchgehend hohe Langlebigkeit unserer Leuchten. Technisch bedingte Modell- und Maßänderungen vorbehalten! Modelle gesetzlich geschützt! Aufgrund von unterschiedlichen Ausführungen und Funktionen können die angegebenen Maßangaben auf der AB im Einzelfall leicht variieren.

Unsere aktuelle Stoff- & Lederkollektion

	Stoff Familie 1	Stoff Familie 2	Stoff Familie 3
Zusammensetzung / Composition	100 % Polyester	100 % Polyester	99 % Polyester, 1 % Polyacryl
Nutzbreite / Useable width	140 cm	144 cm	145 cm
Gewicht / Weight	750 gr / m ²	430 gr / m ²	680 gr / m ²
Pillbildung	4	4	4
Scheuerbeständigkeit / Martindale (Rubs)	> 100.000	75.000	> 100.000
Lichtechtheit / Fastness to light	> 5	4	> 5
	Stoff Familie 4	Stoff Familie 5	
Zusammensetzung / Composition	23 % Polyamid, 77 % Polyester	75 % Wolle, 25 % Polyester	
Nutzbreite / Useable width	145 cm	145 cm	
Gewicht / Weight	460 gr / m ²	600 gr / m ²	
Pillbildung	5	3 - 4	
Scheuerbeständigkeit / Martindale (Rubs)	50.000	40.000	
Lichtechtheit / Fastness to light	5 - 6	4	
	Leder		
Zusammensetzung / Composition	Südamerikanische Rindshaut		
Färbung / Dyeing	im Fass durchgefärbt		
PCP	Entspricht der PCP-Verbotsverordnung		
Umwelt / Environment	umweltfreundliche Herstellung, ohne Einsatz von AZO-Farbstoffen		
Reibechtheit / Rubbing fastness	4		
Lichtbeständigkeit / Light constancy	5		
Dauerfaltverhalten	30.000		

Dies sind Farb- und Ausfallmuster und somit nur ein materialtypischer Querschnitt. Aufgrund seiner natürlichen und unikaten Strukturen kann sich Leder in puncto Optik und Haptik immer leicht unterschiedlich darstellen. Somit sind Farb- und Strukturabweichungen generell nicht auszuschließen.

Auch die aufgezeigten Stoffproben können aufgrund des aufwändigen Färbeverfahrens im Einzelfall farblich abweichen.

Bei Bestellung kombinierbarer Bezüge immer angeben:
Bezug 1: außen
Bezug 2: innen



Auf Grund unserer komplexen Sitzschalen ist eine leichte Wellenbildung möglich.



Waldzeit

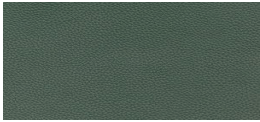

Leder 21 Dunkelgrün

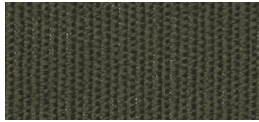

Flachgewebe 53F Grün
Familie 1



Stoff 57B Mint
Familie 1



Stoff 67B Moos
Familie 1



Microfaser 53M Grün
Familie 2



Stoff 77 Olivgrün
Familie 5

Kupferblüte



Leder 22 Cognac



Leder 28 Kupfer



Stoff 63B Kupfer
Familie 1

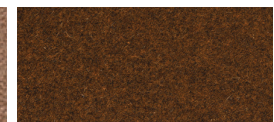

Stoff 65B Rust
Familie 5

Eclipse



Leder 13 Grau



Leder 16 Schwarz



Stoff 58B Anthrazit
Familie 1



Stoff 69B Basalt
Familie 1

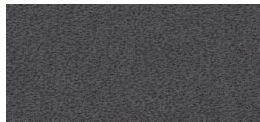

Microfaser 52M Anthrazit
Familie 2

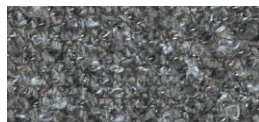

Stoff 59B Pavement
Familie 3



Stoff 97 Anthrazit
Familie 4

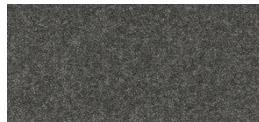

Stoff 74 Mittelgrau
Familie 5

Nordlichter



Leder 23 Atlantikblau

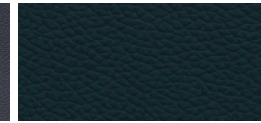

Leder 29 Sky

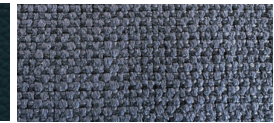

Flachgewebe 54F Blau
Familie 1



Microfaser 54M Blau
Familie 2



Stoff 62B Cloudy
Familie 3

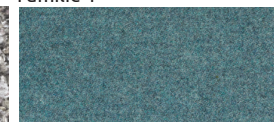

Stoff 64B Azure
Familie 5

Wüstengold

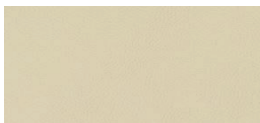

Leder 26 Sahara



Leder 27 Longan



Flachgewebe 50F Beige
Familie 1



Stoff 55B Sand
Familie 1



Stoff 66B Dune
Familie 1



Microfaser 50M Beige
Familie 2

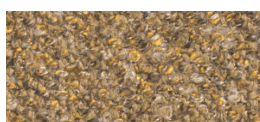

Stoff 61B Golden Orange
Familie 3

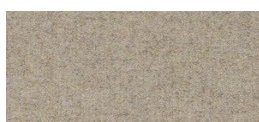

Stoff 75 Dunkelbeige
Familie 5

Erdenklang

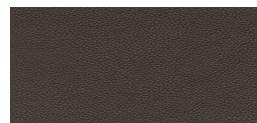

Leder 12 Braun

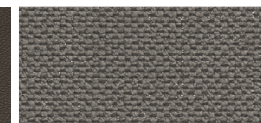

Flachgewebe 51F Braun
Familie 1



Stoff 56B Kaffee
Familie 1



Flachgewebe 52F Dunkel-
braun | Familie 1



Stoff 68B Lehm
Familie 1

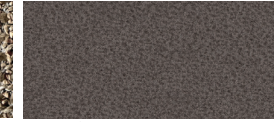

Microfaser 51M Braun
Familie 2

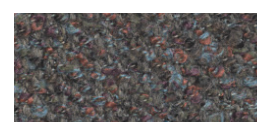



















Stoff 60B Russet Brown
Familie 3



Stoff 76 Hellbraun
Familie 5

Konstruktionsbedingt sind die von uns eingesetzten LED Strips nicht austauschbar, da sie als Schutz vor elektrostatischer Entladung (ESD) und zur Kühlung der LED fest auf Trägerprofile wie z. B. Aluprofile aufgeklebt werden müssen. Somit gewähren wir eine durchgehend hohe Langlebigkeit unserer Leuchten. Technisch bedingte Modell- und Maßänderungen vorbehalten! Modelle gesetzlich geschützt! Aufgrund von unterschiedlichen Ausführungen und Funktionen können die angegebenen Maßangaben auf der AB im Einzelfall leicht variieren.

 Stuhl RICO Hartmann	Ausführung Gestell	Holzart	Artikel-Nr.	Maße B/H/T in cm	Zuschnittmaße für Leder-/ Stoffzugabe	Bezug außen / innen
		Kerneiche Umato	8410-1717	B 61 H 84 T 63 SH 50	Zuschnittmaße für Leder-/ Stoffzugabe ca. 6 m ² Produktion durch Hartmann mit Fremdbezug Mehrpreis 20 %	Stoff 1 / Stoff 2
						Leder 1 / Stoff 2
		Kerneiche Umato	8410-1735	B 61 H 84 T 63 SH 50		Leder 1 / Stoff 2
						Leder 1 / Leder 2
		Kerneiche Umato	8410-1718	B 61 H 84 T 63 SH 50		Stoff 1 / Stoff 2
						Leder 1 / Stoff 2
		Kerneiche Umato	8410-1736	B 61 H 84 T 63 SH 49		Leder 1 / Stoff 2
						Leder 1 / Leder 2
		Kerneiche Umato	8410-1720	B 61 H 83 T 63 SH 49		Stoff 1 / Stoff 2
						Leder 1 / Stoff 2
		Kerneiche Umato	8410-1737	B 61 H 84 T 63 SH 49		Leder 1 / Stoff 2
						Leder 1 / Leder 2
		Kerneiche Umato	8410-1719	B 61 H 83 T 63 SH 49		Stoff 1 / Stoff 2
						Leder 1 / Stoff 2
		Kerneiche Umato	8410-1738	B 61 H 84 T 63 SH 49		Leder 1 / Stoff 2
						Leder 1 / Leder 2

 Gesundes Sitzen

 Drehrückholft. 180°

 Gesundes Sitzen + Drehrückholft. 360°

 Drehfunktion 360°

Aktuelle Leder-/ Stoffkollektion:



Leder:	Stoffe:	NEUE Stoffe:		
12 Braun	50M Beige	50F Beige	55B Sand	66B Dune
13 Grau	51M Braun	51F Braun	56B Kaffee	67B Moos
16 Schwarz	52M Anthrazit	52F Dunkelbraun	57B Mint	68B Lehm
21 Dklgrün	53M Grün	53F Grün	58B Anthrazit	69B Basalt
22 Cognac	54M Blau	54F Blau	59B Pavement	
23 Atlantikblau		74 Mittelgrau	60B Russetbrown	
26 Sahara		75 Dunkelbeige	61B Goldenorange	
27 Logan		76 Hellbraun	62B Cloudy	
28 Kupfer		77 Oliv	63B Kupfer	
29 Sky		97 Anthrazite	64B Azur	
			65B Rust	

Bank RENE Hartmann	Holzart	Artikel-Nr.	Bezug außen / innen
	Kerneiche natur	8410-1678	Stoff 1 / Stoff 2
			Leder 1 / Stoff 2
			Leder 1 / Leder 2
			Maße B/H/T in cm
			B 188 H 91 T 61 SH 50
			Zuschnittmaße für Leder-/ Stoffzugabe 6 m ²
			Standard: mit schwarzem Keder Mehrpreis für Keder in angepasster Leder- derausführung / ohne / in Ausführung
			Produktion durch Hartmann mit Fremd- bezug

Bank EANA Hartmann	Artikel-Nr.	Bezug außen / innen
	8410-1696	Stoff 1 / Stoff 2
		Leder 1 / Stoff 2
		Leder 1 / Stoff 2
		Leder 1 / Leder 2
		Maße B/H/T in cm
		B 190 H 90 T 71 SH 48
		Zuschnittmaße für Leder-/ Stoffzugabe ca. 10 lfm
		Produktion durch Hartmann mit Fremd- bezug



Konstruktionsbedingt sind die von uns eingesetzten LED Strips nicht austauschbar, da sie als Schutz vor elektrostatischer Entladung (ESD) und zur Kühlung der LED fest auf Trägerprofile wie z. B. Aluprofile aufgeklebt werden müssen. Somit gewähren wir eine durchgehend hohe Langlebigkeit unserer Leuchten. Technisch bedingte Modell- und Maßänderungen vorbehalten! Modelle gesetzlich geschützt! Aufgrund von unterschiedlichen Ausführungen und Funktionen können die angegebenen Maßangaben auf der AB im Einzelfall leicht variieren.

Stuhl NAAJA Hartmann	Holzart Kerneiche natur	Artikel-Nr. 8410-1722	Bezug außen / innen	
	 	Ausführung Gestell Kerneiche natur Gesundes Sitzen	Stoff	
			Leder	
			Maße B/H/T in cm	
			B 56 H 89 T 60 SH 48	
			Zuschnittmaße für Leder-/ Stoffzugabe 3 x 70 x 70 cm	
			Beziehen mit Fremdstoff/-leder 20% Aufschlag	

Stuhl RENE Hartmann	Holzart Kerneiche natur	Artikel-Nr. 8410-1616	Bezug außen / innen	
		Ausführung Gestell Holz Gesundes Sitzen	Stoff 1 / Stoff 2	
			Leder 1 / Stoff 2	
			Leder 1 / Leder 2	
			Maße B/H/T in cm	
			B 55 H 91 T 61 SH 50	
			Zuschnittmaße für Leder-/ Stoffzugabe 2,5 m ²	
			Standard: mit schwarzem Keder Mehrpreis für Keder in angepasster Leder- ausführung / ohne / in Ausführung	
			Produktion durch Hartmann mit Fremd- bezug	

Stuhl RENE Hartmann	Holzart Kerneiche natur	Artikel-Nr. 8410-1617	Bezug außen / innen	
		Ausführung Gestell Holz Drehrückholft. 180°	Stoff 1 / Stoff 2	
			Leder 1 / Stoff 2	
			Leder 1 / Leder 2	
			Maße B/H/T in cm	
			B 55 H 91 T 61 SH 50	
			Zuschnittmaße für Leder-/ Stoffzugabe 2,5 m ²	
			Standard: mit schwarzem Keder Mehrpreis für Keder in angepasster Leder- ausführung / ohne / in Ausführung	
			Produktion durch Hartmann mit Fremd- bezug	

Stuhl Ricardo Hartmann		Artikel-Nr. 8410-1700	Bezug außen / innen	
		Ausführung Gestell Metall anthrazit Drehrückholft. 180°	Stoff 1 / Stoff 2	
			Leder 1 / Stoff 2	
			Leder 1 / Leder 2	
			Maße B/H/T in cm	
			B 55 H 91 T 61 SH 49	
			Zuschnittmaße für Leder-/ Stoffzugabe 6 m ²	
			Standard: mit schwarzem Keder Mehrpreis für Keder in angepasster Leder- ausführung / ohne / in Ausführung	
			Produktion durch Hartmann mit Fremd- bezug	

Konstruktionsbedingt sind die von uns eingesetzten LED Strips nicht austauschbar, da sie als Schutz vor elektrostatischer Entladung (ESD) und zur Kühlung der LED fest auf Trägerprofile wie z. B. Aluprofile aufgeklebt werden müssen. Somit gewähren wir eine durchgehend hohe Langlebigkeit unserer Leuchten. Technisch bedingte Modell- und Maßänderungen vorbehalten! Modelle gesetzlich geschützt! Aufgrund von unterschiedlichen Ausführungen und Funktionen können die angegebenen Maßangaben auf der AB im Einzelfall leicht variieren.



Couchtisch
Applikation Rinde mit Glasabdeckung
2 Ablagefächer
Kufen Metall anthrazit

LED-Beleuchtung mit Akku,
Ladegerät und Kabel
Artikel-Nr. 0127
Brenndauer
ca. 26 h
Diese Leuchte enthält eine eingebaute,
nicht austauschbare LED-Lampe der
Energieeffizienzklasse F
Klebe 10000127, 39.411.200ww

Holzart	Artikel-Nr.	Maße B/H/T in cm
Kerneiche natur	8410-0425	L 125 B 75 H 43



Beistelltisch
Glasplatte parsolbronze
Baumscheibe
Metallgestell anthrazit

Holzart	Artikel-Nr.	Maße B/H/T in cm
Kerneiche natur	8410-0472	Ø 52 H 53



Beistelltisch
Glasplatte parsolbronze
Baumscheibe
Metallgestell anthrazit

Holzart	Artikel-Nr.	Maße B/H/T in cm
Kerneiche natur	8410-0473	Ø 80 H 41



Das „Goldene M“ ist das einzige in Deutschland offiziell anerkannte Gütezeichen für Möbel und gilt auch europaweit als ein strenger Nachweis für Möbelqualität. Unsere Möbel haben alle Tests der Deutschen Gütegemeinschaft Möbel (DGM) auf Haltbarkeit, Materialgüte, Langlebigkeit, Sicherheit, Gesundheits- und Umweltverträglichkeit bestanden.

Konstruktionsbedingt sind die von uns eingesetzten LED Strips nicht austauschbar, da sie als Schutz vor elektrostatischer Entladung (ESD) und zur Kühlung der LED fest auf Trägerprofile wie z. B. Aluprofile aufgeklebt werden müssen. Somit gewähren wir eine durchgehend hohe Langlebigkeit unserer Leuchten. Technisch bedingte Modell- und Maßänderungen vorbehalten! Modelle gesetzlich geschützt! Aufgrund von unterschiedlichen Ausführungen und Funktionen können die angegebenen Maßangaben auf der AB im Einzelfall leicht variieren.



Couchtisch
mit Rindenapplikation
Kufen Metall anthrazit
Tischplatte höhenverstellbar

LED-Beleuchtung mit Ladegerät
und Kabel
Artikel-Nr. 0135
Brenndauer
ca. 6 h
Diese Leuchte enthält eine eingebaute,
nicht austauschbare LED-Lampe der
Energieeffizienzklasse F



Holzart	Artikel-Nr.	Maße B/H/T in cm
Kerneiche natur	8410-1410	L 105 B 75 H 47/64



Couchtisch
1 Schubkasten
1 Glasablage, parsolbronze
Applikation Rinde
Bodenplatte Holz anthrazit

CT-Beleuchtung inkl. Akku und
Ladegerät
Brenndauer
ca. 6 h
Artikel-Nr. 9851



Holzart	Artikel-Nr.	Maße B/H/T in cm
Kerneiche natur	8410-1457	L B H

