

# Möbel LETZ

*Finden und Wohlfühlen*



## Typenplan

Runa von Hartmann - Beistelltisch Kerneiche natur

### **Wichtiger Hinweis für Sie**

Etwaige Hinweise des Herstellers in dieser Produktinformation, die sich auf die Gewährleistung beziehen, haben für Sie keinerlei Bindungswirkung und können von Ihnen ignoriert werden. Ihre gesetzlichen Gewährleistungsrechte als Verbraucher uns gegenüber, als Ihrem Verkäufer, werden dadurch in keiner Weise berührt oder eingeschränkt. Sie können sich wegen aller Mängel jederzeit an uns wenden. Darüber hinaus gehende Herstellergarantien bleiben natürlich unberührt. Dieser Artikel wird hergestellt von HARTMANN Möbelwerke GmbH, Hörster 20, 48361 Beelen, Deutschland, [info@moebel-hartmann.com](mailto:info@moebel-hartmann.com)

Möbel Letz GmbH  
Am Gewerbepark 11  
06895 Zahna-Elster

Tel.: 035383 - 6018 50

Fax.: 035383 - 6018 17



# RUNA

**Wohnraum-System  
Kerneiche Natur massiv**

**Oberfläche gebürstet  
und lackiert**

**furn plan**

*ScanPrix*

**hartmann**  
Von der Natur empfohlen.

# Passgenaue Möbel für Ihr Zuhause! Einzelanfertigungen im Glas- & Holzbereich.

## Individualität nach Kundenwunsch: Sonderanfertigungen für alle Programme aus dem System!

Für den immer individueller werdenden Markt setzt Hartmann auf Flexibilität, wenn es um spezielle Kundenwünsche geht. Sonderanfertigungen aus dem System und CAD-Planungsunterstützung für den Fachhandelsverkäufer sind mittlerweile Tagesgeschäft. Hier finden Sie die Sonderanfertigungen mit Mehrpreisangaben für alle Artikel in dieser Typenliste. Auch bei aufwendigen Wohnkombinationen mit Sonderanfertigungen ist unser Planungsteam für Sie ein kompetenter Ansprechpartner und entwickelt mit Ihnen gemeinsam optimale Lösungen.

Breiten-/ Höhen-/ Tiefenkürzung, Sondertiefen, etc. für Korpusstypen

Verlängerung auf Anfrage möglich!

### Wohnen

Standard

Breite kürzen

Höhe kürzen

Tiefe kürzen

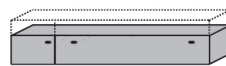
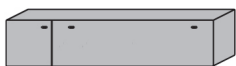

Mehrpreis zum Typenpreis + 35 %

### Garderoben

Standard

Breite kürzen

Höhe kürzen

Tiefe kürzen

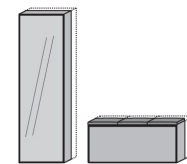
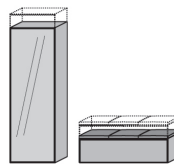
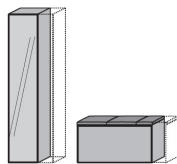
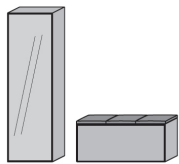

Mehrpreis zum Typenpreis + 35 %

### Korpus-/ Tiefenerweiterung

auf Nutztiefenbasis

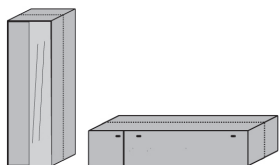

Mehrpreis zum Typenpreis + 80 %

### Raumteilerlösungen

Elemente rückseitig in Frontoptik  
**Hinweis:** Schubkästen auf Rückseite ohne Funktion!

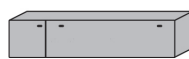

Mehrpreis zum Typenpreis + 80 %

Elemente rückseitig Massivholz

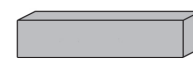

Mehrpreis zum Typenpreis + 50 %

### Weitere Sonderanfertigungen

- Klappe statt Auszug im Unterteil
- Holzboden statt Glasboden in Vitrine
- Schreibplatte zw. Standelementen je qm
- Blendmaterial pro qm
- zusätzlicher Glasboden in Vitrine
- Lederhaut ca. 3,5 m<sup>2</sup>
- Stoffabschnitt
- Kabeldurchlass für Unterteile oder Paneele
- Absenkung Konstruktionsboden bei Elementen mit ausziebarer Kleiderstange für Mantelinsatz

### Qualitätskonzept - Made in Germany

Mit Möbeln von Hartmann entscheiden Sie sich für ein Qualitätsprodukt, produziert in Deutschland von einem der führenden Massivholzmöbel-Spezialisten in Europa. Mit modernster Technologie und handwerklichem Know-how fertigen wir für Sie Produkte, die entsprechend der DIN 68871 die Bezeichnung „Massivholz-Möbel“ tragen dürfen. Das von uns eingesetzte Material stammt ausschließlich aus nachhaltig bewirtschafteten Forstbeständen. So sorgen wir dafür, dass unsere Lebensgrundlagen auch künftigen Generationen erhalten bleiben. Wertvolle Ressourcen, wie in unserem Falle der Rohstoff Holz, werden vor Ausbeutung geschützt. Es darf also maximal soviel Holz gefällt werden, wie nachwächst.



QR Code scannen  
und Nachhaltigkeit erleben!

**SIEGER**



Deutscher  
Nachhaltigkeitspreis  
Unternehmen 2024

**5**  
Jahre  
Garantie

### 5 Jahre Garantie - Nach Online-Registrierung

Als Ausdruck des Vertrauens in die Qualität unserer Produkte und überzeugt von Funktion und Langlebigkeit gewähren wir qualitätsorientierten Kunden eine fünfjährige Hersteller-Garantie auf alle HARTMANN MÖBEL.



**Kombi Nr. 20**

Applikation **Rinde**

Kombination bestehend aus:

- 1 x 1045    1 x 1152
- 1 x 3211    1 x 0033
- 1 x 1199

**Maße B/H/T in cm    322 / 223 / 49/20**

**Preis €**

| Extras        | Typen-Nr.   |       |
|---------------|-------------|-------|
| Vitrinen-Bel. | <b>9612</b> | _____ |
| Regal-Bel.    | <b>9632</b> | _____ |
| Paneel-Bel.   | <b>9712</b> | _____ |

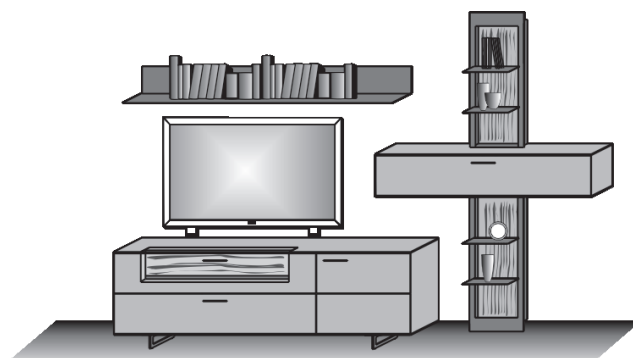

**Kombi Nr. 24**

Applikation **Rinde**

Kombination bestehend aus:

- 1 x 3191    1 x 0031
- 1 x 1159    1 x 3062
- 1 x 1031    1 x 7031

**Maße B/H/T in cm    298 / 214 / 49/20**

**Preis €**

| Extras        | Typen-Nr.      |       |
|---------------|----------------|-------|
| Vitrinen-Bel. | <b>9611</b>    | _____ |
| Regal-Bel.    | <b>9622</b>    | _____ |
| Regal-Bel.    | <b>9623</b>    | _____ |
| Paneel-Bel.   | <b>9711</b>    | _____ |
| Akku-Einheit  | <b>2x 0146</b> | _____ |

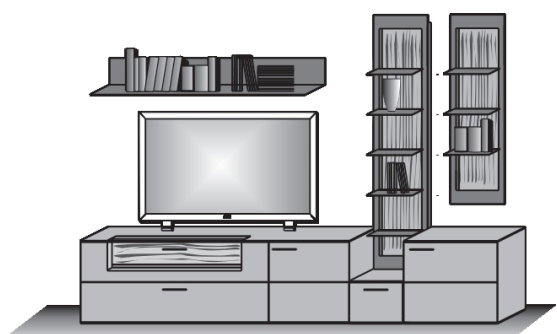

Konstruktionsbedingt sind die von uns eingesetzten LED Strips nicht austauschbar, da sie als Schutz vor elektrostatischer Entladung (ESD) und zur Kühlung der LED fest auf Trägerprofile wie z. B. Aluprofile aufgeklebt werden müssen. Somit gewähren wir eine durchgehend hohe Langlebigkeit unserer Leuchten. Technisch bedingte Modell- und Maßänderungen vorbehalten! Modelle gesetzlich geschützt! Aufgrund von unterschiedlichen Ausführungen und Funktionen können die angegebenen Maßangaben auf der AB im Einzelfall leicht variieren.

**Kombi Nr. 26**

Applikation **Rinde**

Kombination bestehend aus:

1 x 1045    1 x 1152  
 1 x 3211    2 x 0032  
 1 x 1199

**Maße B/H/T in cm**    **346 / 225 / 49/20**

**Preis €**

| Extras          | Typen-Nr.   |
|-----------------|-------------|
| Vitrinen-Bel.   | <b>9612</b> |
| Regal-Bel. (2x) | <b>9631</b> |
| Paneel-Bel.     | <b>9712</b> |

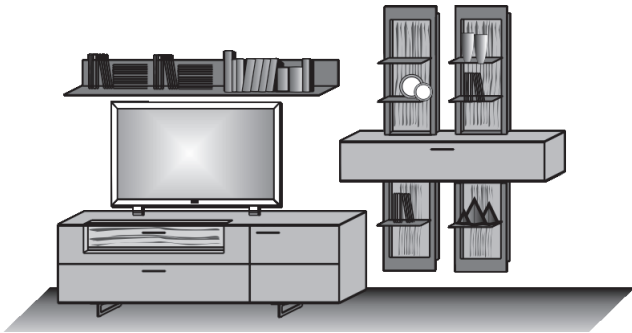

**Kombi Nr. 28**

Applikation **Rinde**

Kombination bestehend aus:

1 x 0072    1 x 3213  
 1 x 1045    1 x 1199

**Maße B/H/T in cm**    **298 / 205 / 49/20**

**Preis €**

| Extras        | Typen-Nr.   |
|---------------|-------------|
| Vitrinen-Bel. | <b>9624</b> |
| Paneel-Bel.   | <b>9712</b> |

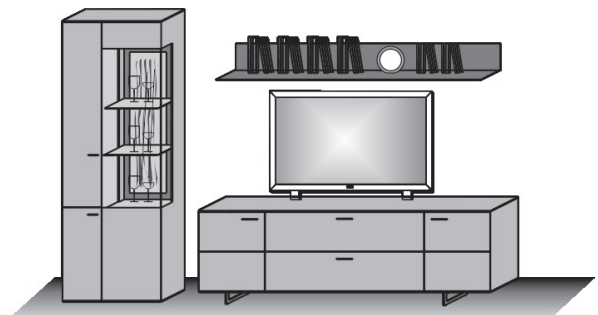

**Kombi Nr. 30**

Applikation **Rinde**

Kombination bestehend aus:

1 x 3212    1 x 1199  
 1 x 3062    1 x 1151

**Maße B/H/T in cm**    **346 / 185 / 49/20**

**Preis €**

| Extras        | Typen-Nr.   |
|---------------|-------------|
| Vitrinen-Bel. | <b>9612</b> |
| Vitrinen-Bel. | <b>9613</b> |
| Paneel-Bel.   | <b>9712</b> |

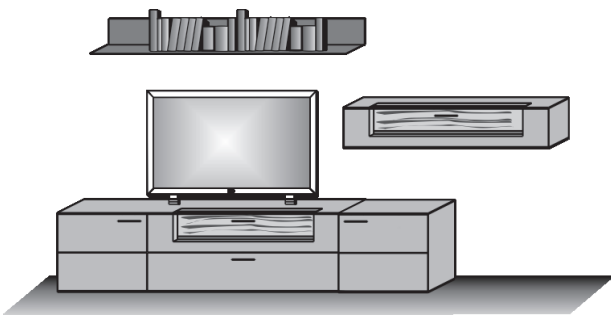

**Kombi Nr. 36**

Applikation **Rinde**

Kombination bestehend aus:

1 x 2141    1 x 0023  
 1 x 2171    1 x 1171  
 1 x 1051

**Maße B/H/T in cm**    **335 / 211 / 44**

**Preis €**

| Extras         | Typen-Nr.   |
|----------------|-------------|
| Wandboard-Bel. | <b>9715</b> |
| Tür-Bel.       | <b>9814</b> |
| Vitrinen-Bel.  | <b>9842</b> |
| Wandboard-Bel. | <b>9716</b> |

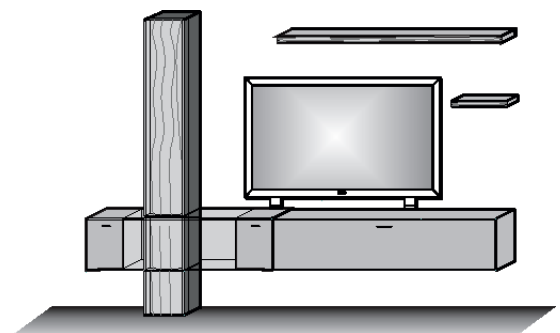

Konstruktionsbedingt sind die von uns eingesetzten LED Strips nicht austauschbar, da sie als Schutz vor elektrostatischer Entladung (ESD) und zur Kühlung der LED fest auf Trägerprofile wie z. B. Aluprofile aufgeklebt werden müssen. Somit gewähren wir eine durchgehend hohe Langlebigkeit unserer Leuchten. Technisch bedingte Modell- und Maßänderungen vorbehalten! Modelle gesetzlich geschützt! Aufgrund von unterschiedlichen Ausführungen und Funktionen können die angegebenen Maßangaben auf der AB im Einzelfall leicht variieren.

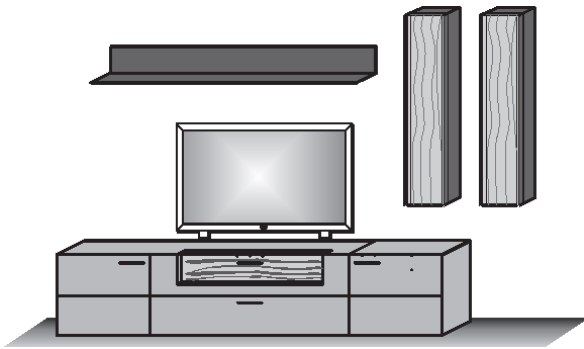

**Kombi Nr. 38**

Applikation Rinde  
Kombination bestehend aus:

1 x 3212 1 x 1199  
1 x 3062 1 x 7021  
1 x 7022

Maße B/H/T in cm

292 / 218 / 49

Preis €

Extras

Typen-Nr.

Paneel-Bel. 9712

Vitrinen-Bel. 9612

Tür-Bel. 2x 9813

**Kombi Nr. 40**

Applikation Rinde  
Kombination bestehend aus:

1 x 8082 1 x 2215  
1 x 1045 1 x 1171  
1 x 1051

Maße B/H/T in cm

308 / 167 / 49

Preis €

Extras

Typen-Nr.

Vitrinen-Bel. 9625

Wandboard-Bel. 9715

Wandboard-Bel. 9716

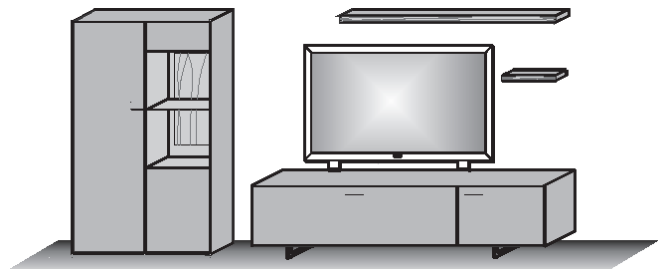

**Exklusiv!**

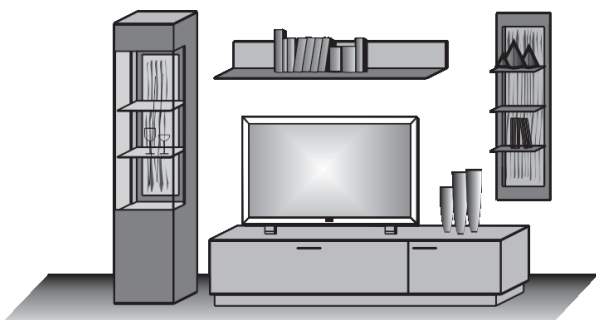

**Kombi Nr. E 40**

Applikation Rinde  
Kombination bestehend aus:

1 x 0041 1 x 1153  
1 x 2211 1 x 7031

Maße B/H/T in cm

289 / 205 / 49/23

Preis €

Extras

Typen-Nr.

Vitrinen-Bel. 9624

Regal-Bel. 9622

Paneel-Bel. 9711

**Kombi Nr. E56**

Applikation Rinde  
Kombination bestehend aus:

1 x 5151 1 x 3212  
1 x 3062

Maße B/H/T in cm

298 / 200 / 49/24

Preis €

Extras

Typen-Nr.

Indirekte Bel. 9815

Vitrinen-Bel. 9612

Wandboard 2x 1051

Wandboard-Bel. 2x 9716

**Exklusiv!**

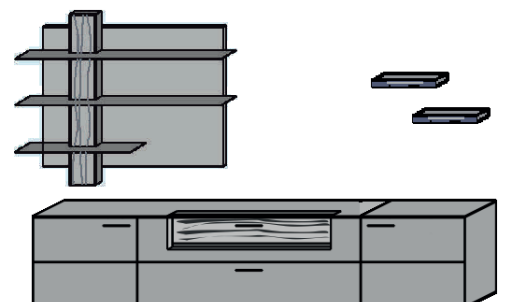

Konstruktionsbedingt sind die von uns eingesetzten LED Strips nicht austauschbar, da sie als Schutz vor elektrostatischer Entladung (ESD) und zur Kühlung der LED fest auf Trägerprofile wie z. B. Aluprofile aufgeklebt werden müssen. Somit gewähren wir eine durchgehend hohe Langlebigkeit unserer Leuchten. Technisch bedingte Modell- und Maßänderungen vorbehalten! Modelle gesetzlich geschützt! Aufgrund von unterschiedlichen Ausführungen und Funktionen können die angegebenen Maßangaben auf der AB im Einzelfall leicht variieren.

**Unterteil**  
 Applikation **Rinde**  
 1 Holztür  
 1 Holzklappe mit Glasausschnitt  
 1 Doppelschubkasten Holz  
 1 Holzboden  
 1 Holzeinlegeboden  
 1 Kabeldurchlass im Deckblatt  
**MP Vitr.-Bel.**  
**1 x 9611**

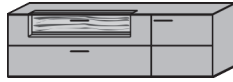

**Maße in cm** B 192 H 61 T 49

**Typen-Nr.** 3191

**Unterteil**  
 Applikation **Rinde**  
 1 Holztür  
 1 Holzklappe mit Glasausschnitt  
 1 Doppelschubkasten Holz  
 1 Holzboden  
 1 Holzeinlegeboden  
 1 Kabeldurchlass im Deckblatt  
**MP Vitr.-Bel.**  
**1 x 9611**



**Maße in cm** B 192 H 61 T 49

**Typen-Nr.** 3192

**Unterteil**  
 Applikation **Rinde**  
 1 Holztür  
 1 Holzklappe mit Glasausschnitt  
 1 Doppelschubkasten Holz  
 1 Holzboden  
 1 Holzeinlegeboden  
 1 Kabeldurchlass im Deckblatt  
**MP Vitr.-Bel.**  
**1 x 9612**



**Maße in cm** B 211 H 61 T 49

**Typen-Nr.** 3211

**Unterteil**  
 Applikation **Rinde**  
 1 Holztür  
 1 Holzklappe mit Glasausschnitt  
 1 Doppelschubkasten Holz  
 1 Holzboden  
 1 Holzeinlegeboden  
 1 Kabeldurchlass im Deckblatt  
**MP Vitr.-Bel.**  
**1 x 9612**



**Maße in cm** B 211 H 61 T 49

**Typen-Nr.** 3212

**Unterteil**  
 2 Holztüren  
 1 Schubkasten  
 1 Klappe  
 1 Holzboden  
 2 Holzeinlegeböden  
 1 Kabeldurchlass im Deckblatt



**Maße in cm** B 211 H 61 T 49

**Typen-Nr.** 3213

**Unterteil**  
 1 Holztür  
 1 Holzeinlegeboden



**Maße in cm** B 67 H 61 T 49

**Typen-Nr.** 3061 li.

**Typen-Nr.** 3062 re.

**Unterteil**  
 1 Schubkasten Holz



**Maße in cm** B 38,5 H 32 T 49

**Typen-Nr.** 1031

**Füße**  
**Metall anthrazit**  
 Für Typen:  
 3142  
 3191 3192  
 3211 3212  
 3213 4191  
 3061 3062  
 6111 6171  
 2215 2216

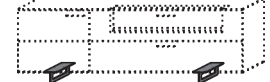

**Maße in cm** B 12 H 13 T 41

**Typen-Nr.** 1045

**Unterteil**  
 1 Holzklappe  
 1 Holztür  
 1 Kabelausslass



**Maße in cm** B 211 H 42 T 49

**Typen-Nr.** 2215

**Unterteil**  
 1 Holztür  
 1 Holzklappe  
 1 Kabelausslass

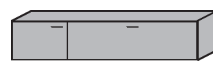

**Maße in cm** B 211 H 42 T 49

**Typen-Nr.** 2216

**Einlegeboden**  
 Für Type:  
 2215  
 2216



**Maße in cm** B 69,5 H 2 T 35

**Typen-Nr.** 0751

**Kabelschacht, 1 m Länge**  
 zur verdeckten Kabelführung für TV  
 oder Elektroanschlüsse in passender  
 Holzart, auch zum Überstreichen  
 geeignet

Kürzung möglich

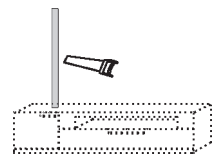

**Maße in cm** B 4 H 100 T 2

**Typen-Nr.** 0115

**Hängelowboard**  
 1 Holzklappe  
 1 Holzeinlegeboden  
 1 Kabelausslass



**Maße in cm** B 173 H 40 T 44

**Typen-Nr.** 2171

**Unterteil**  
 Applikation **Rinde**  
 1 Holzklappe mit Glasausschnitt  
 1 Doppelschubkasten Holz  
 1 Kabelausslass

**MP Vitr.-Bel.**  
**1 x 9612**



**Maße in cm** B 145 H 61 T 49

**Typen-Nr.** 3142



**BIS ZU 5 JAHRE GARANTIE**  
 Als Ausdruck des Vertrauens in die Qualität  
 unserer Produkte gewähren wir eine fünfjährige  
 Hersteller-Garantie auf alle HARTMANN Möbel.

**Hängeelement li./re.**  
1 Holztür  
1 Holzboden  
2 Holzeinlegeböden

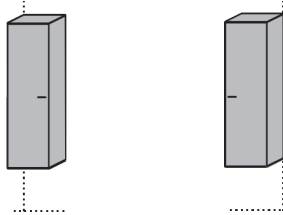

**Maße in cm** B 38,5 H 136 T 39

**Typen-Nr.** 7033 li.

7034 re.

**Hängeelement**  
Applikation **Rinde**  
1 Holzklappe mit Glasausschnitt

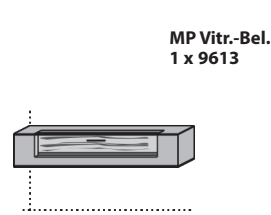

MP Vitr.-Bel.  
1 x 9613

**Maße in cm** B 154 H 30,5 T 39

**Typen-Nr.** 1151

**Hängeelement**  
1 Holzklappe

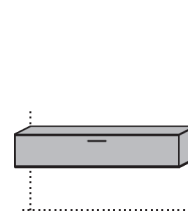

**Maße in cm** B 154 H 30,5 T 39

**Typen-Nr.** 1152

**Hänge-Lowboard**  
1 Holz-/ Glasklappe

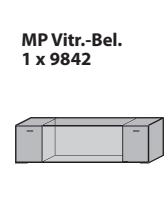

MP Vitr.-Bel.  
1 x 9842

**Maße in cm** B 144 H 40 T 44

**Typen-Nr.** 2141

**Regalelement**  
Applikation **Rinde**  
1 Rahmen Metall anthrazit  
3 Böden Metall anthrazit

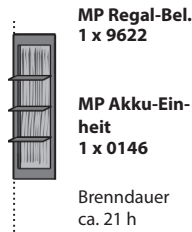

MP Regal-Bel.  
1 x 9622

MP Akku-Einheit  
1 x 0146

Brenndauer  
ca. 21 h

**Maße in cm** B 38,5 H 134,5 T 29

**Typen-Nr.** 7031

**Regalelement**  
Applikation **Rinde**  
1 Rahmen Metall anthrazit  
5 Böden Metall anthrazit

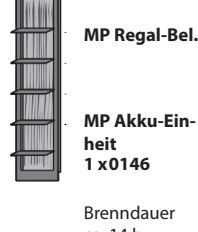

MP Regal-Bel.

MP Akku-Einheit  
1 x 0146

Brenndauer  
ca. 14 h

**Maße in cm** B 38,5 H 181 T 29

**Typen-Nr.** 0031

**Regalelement**  
Applikation **Rinde**  
2 Rahmen Metall anthrazit  
3 Böden Metall anthrazit  
nur in Verbindung mit 1152

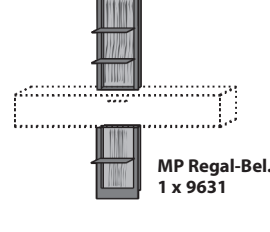

MP Regal-Bel.  
1 x 9631

**Maße in cm** B 38,5 H 192 T 29

**Typen-Nr.** 0032

**Regalelement**  
Applikation **Rinde**  
2 Rahmen Metall anthrazit  
4 Böden Metall anthrazit  
nur in Verbindung mit 1152

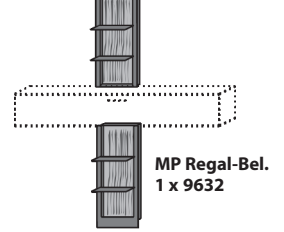

MP Regal-Bel.  
1 x 9632

**Maße in cm** B 38,5 H 221 T 29

**Typen-Nr.** 0033

**Hängeelement li./ re.**  
1 Holztür  
mit Applikation **Rinde**  
2 Holzeinlegeböden

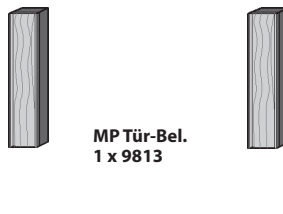

MP Tür-Bel.  
1 x 9813

**Maße in cm** B 28 H 138 T 36

**Typen-Nr.** 7021 li.

7022 re.

**Standelement li./ re.**  
3 Holztüren  
mit Applikation **Rinde**  
2 Holzeinlegeböden  
nur in Verbindung mit 2141

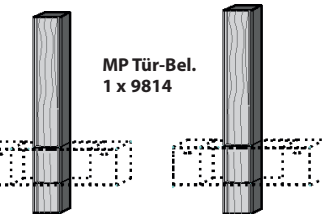

MP Tür-Bel.  
1 x 9814

**Maße in cm** B 28 H 211 T 36

**Typen-Nr.** 0023 li.

0024 re.



**Wandpaneel**  
Metall anthrazit  
1 Boden Metall anthrazit

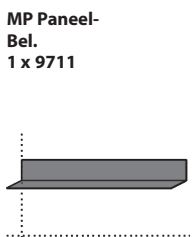

MP Paneel-Bel.  
1 x 9711

**Maße in cm** B 154 H 19 T 20

**Typen-Nr.** 1159

**Wandpaneel**  
Metall anthrazit  
1 Boden Metall anthrazit

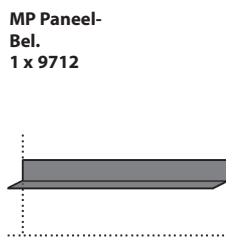

MP Paneel-Bel.  
1 x 9712

**Maße in cm** B 192 H 19 T 20

**Typen-Nr.** 1199

**Wandboard**  
Applikation **Rinde**

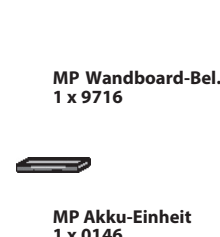

MP Wandboard-Bel.  
1 x 9716

MP Akku-Einheit  
1 x 0146

**Maße in cm** B 48 H 9,5 T 21

**Typen-Nr.** 1051

**Wandboard**  
Applikation **Rinde**

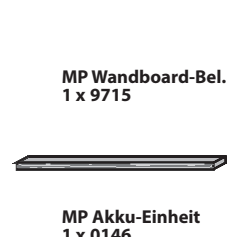

MP Wandboard-Bel.  
1 x 9715

MP Akku-Einheit  
1 x 0146

**Maße in cm** B 173 H 9,5 T 21

**Typen-Nr.** 1171

Konstruktionsbedingt sind die von uns eingesetzten LED Strips nicht austauschbar, da sie als Schutz vor elektrostatischer Entladung (ESD) und zur Kühlung der LED fest auf Trägerprofile wie z. B. Aluprofile aufgeklebt werden müssen. Somit gewähren wir eine durchgehend hohe Langlebigkeit unserer Leuchten. Technisch bedingte Modell- und Maßänderungen vorbehalten! Modelle gesetzlich geschützt! Aufgrund von unterschiedlichen Ausführungen und Funktionen können die angegebenen Maßangaben auf der AB im Einzelfall leicht variieren.



Exklusiv!

**Unterteil mit Sockel**  
 1 Holztür  
 1 Holzklappe  
 1 Kabeldurchlass im Deckblatt



**Maße in cm** B 211 H 48 T 49  
**Typen-Nr.** 2211

**Wandpaneel**  
 Holzurückwand  
 1 Boden Metall anthrazit

**MP Paneel-Bel.**  
 1 x 9711

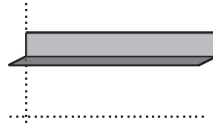

**Maße in cm** B 154 H 19 T 23  
**Typen-Nr.** 1153

Exklusiv!

**Wandpaneel li.**  
 Applikation Rinde  
 3 Paneelböden Baustahl

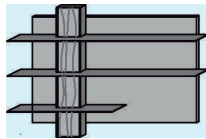

**Maße in cm** B 154 H 107 T 24  
**Typen-Nr.** 5151 li.

**Wandpaneel re.**  
 Applikation Rinde  
 3 Paneelböden Baustahl

**MP Indirekte Bel.**  
 1 x 9815

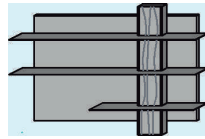

**Maße in cm** B 154 H 107 T 24  
**Typen-Nr.** 5152 re.

Exklusiv!

**Highboard**  
 Applikation Rinde  
 2 Holz-/ Glastüren  
 mit Verkleidung Metall anthrazit  
 5 Holzböden  
 2 Glasböden

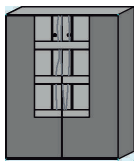

**MP Indirekte Bel.**  
 1 x 9817

**Maße in cm** B 106 H 138 T 44  
**Typen-Nr.** 7105 li.



Das „Goldene M“ ist das einzige in Deutschland offiziell anerkannte Gütezeichen für Möbel und gilt auch europaweit als ein strenger Nachweis für Möbelqualität. Unsere Möbel haben alle Tests der Deutschen Gütegemeinschaft Möbel (DGM) auf Haltbarkeit, Materialgüte, Langlebigkeit, Sicherheit, Gesundheits- und Umweltverträglichkeit bestanden.

Exklusiv!

**Indirekte Bel.**  
 19,2 Watt  
 Für Typen:  
 5151  
 5152



**Maße in cm** H 106/106  
**Typen-Nr.** 9815

**Indirekte Bel.**  
 Watt  
 Für Typen:  
 7105

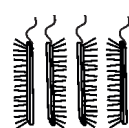

**Maße in cm** H 93/93  
**Typen-Nr.** 9817

**Standelement li.**

Applikation **Rinde**  
1 Holz-/ Glastür  
mit Verkleidung Metall anthrazit  
2 Holzböden  
1 Holz-/ 2 Glaseinlegeböden



MP Vitr.-Bel.  
1 x 9624

Maße in cm B 43 H 205 T 44

Typen-Nr. 0041 li.

**Standelement re.**

Applikation **Rinde**  
1 Holz-/ Glastür  
mit Verkleidung Metall anthrazit  
2 Holzböden  
1 Holz-/ 2 Glaseinlegeböden



MP Vitr.-Bel.  
1 x 9624

Maße in cm B 43 H 205 T 44

Typen-Nr. 0042 re.

**Standelement li.**

Applikation **Rinde**  
1 Holz-/ Glastür/ 2 Holztüren  
4 Holzböden  
4 Holz-/ 2 Glaseinlegeböden

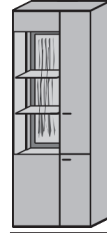

MP Vitr.-Bel.  
1 x 9624

Maße in cm B 72 H 205 T 44

Typen-Nr. 0071 li.

**Standelement re.**

Applikation **Rinde**  
1 Holz-/ Glastür/ 2 Holztüren  
4 Holzböden  
4 Holz-/ 2 Glaseinlegeböden



MP Vitr.-Bel.  
1 x 9624

Maße in cm B 72 H 205 T 44

Typen-Nr. 0072 re.

**Standvitrine**

2 Glastüren  
1 innenliegender Korpus  
inkl. Tür mit Appl. Rinde  
und 2 Einlegeböden  
8 Glaseinlegeböden

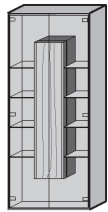

MP Indirekte  
Bel.  
1 x 9811

Maße in cm B 77 H 205 T 39

Typen-Nr. 0081

**Standregal**

1 innenliegender Korpus  
inkl. Tür mit Appl. Rinde  
und 2 Einlegeböden  
8 Holzböden

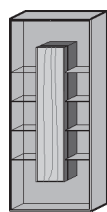

MP Indirekte  
Bel.  
1 x 9811

Maße in cm B 77 H 205 T 39

Typen-Nr. 0085

**Standelement li./ re.**

Applikation **Rinde**  
1 Holz-/ Glastür  
1 Holztür  
3 Holzböden  
3 Holzeinlegeböden  
1 Glaseinlegeboden

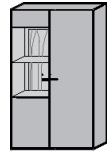

MP Vitr.-Bel.  
1 x 9625

Maße in cm B 82 H 157 T 39

Typen-Nr. 8081 li.

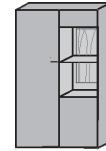

Typen-Nr. 8082 re.

**Standelement**

2 Holz-/ Glastüren  
1 innenliegender Korpus  
inkl. Tür mit Appl. Rinde  
und 2 Einlegeböden  
6 Glaseinlegeböden

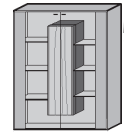

MP Indirekte  
Bel.  
1 x 9812

Maße in cm B 106 H 138 T 44

Typen-Nr. 7101

**Sideboard**

Applikation **Rinde**  
1 Holztür  
1 Holzklappe mit Glasausschnitt  
2 Doppelschubkästen Holz  
1 Holzboden  
1 Holzeinlegeboden



MP Vitr.-Bel.  
1 x 9611

Maße in cm B 192 H 77 T 44

Typen-Nr. 4191

**Highboard**

Applikation **Rinde**  
2 Holztüren  
1 Holzklappe mit Glasausschnitt  
1 Schubkasten Holz  
1 Holzboden  
2 Holzeinlegeböden



MP Vitr.-Bel.  
1 x 9615

Maße in cm B 115 H 116 T 44

Typen-Nr. 6111

**Highboard**

Applikation **Rinde**  
2 Holztüren  
1 Holzklappe mit Glasausschnitt  
2 Schubkästen Holz/ 1 Holzboden  
2 Holzeinlegeböden



MP Vitr.-Bel.  
1 x 9614

Maße in cm B 173 H 116 T 44

Typen-Nr. 6171

**Füße**

**Metall anthrazit**  
Für Typen:

|      |      |
|------|------|
| 3142 |      |
| 3191 | 3192 |
| 3211 | 3212 |
| 3213 | 4191 |
| 3061 | 3062 |
| 6111 | 6171 |
| 2215 | 2216 |

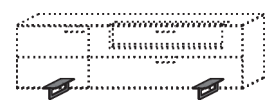

Maße in cm B 12 H 13 T 41

Typen-Nr. 1045



Konstruktionsbedingt sind die von uns eingesetzten LED Strips nicht austauschbar, da sie als Schutz vor elektrostatischer Entladung (ESD) und zur Kühlung der LED fest auf Trägerprofile wie z. B. Aluprofile aufgeklebt werden müssen. Somit gewähren wir eine durchgehend hohe Langlebigkeit unserer Leuchten. Technisch bedingte Modell- und Maßänderungen vorbehalten! Modelle gesetzlich geschützt! Aufgrund von unterschiedlichen Ausführungen und Funktionen können die angegebenen Maßangaben auf der AB im Einzelfall leicht variieren.

# Standard-Verkabelungsschema

## Beispiel Kombination V20

Weitere Verkabelungspläne finden Sie in der Montageanweisung

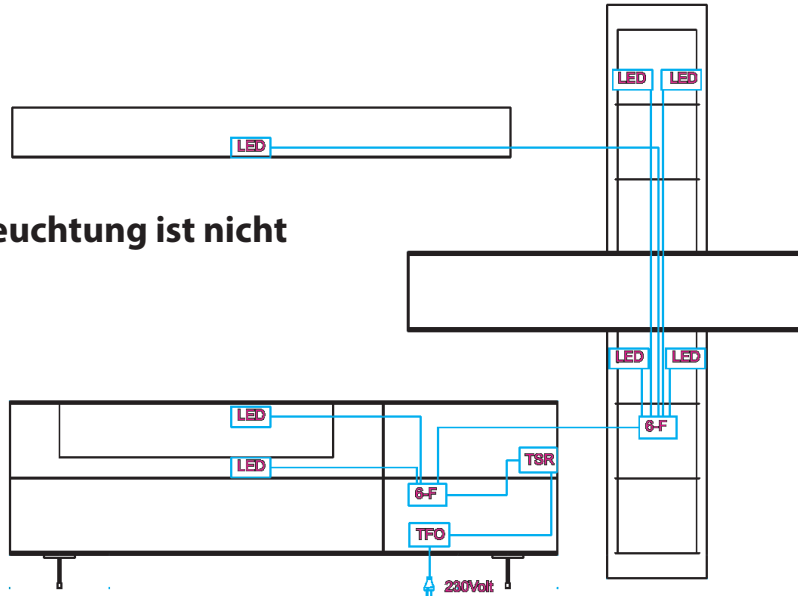

**Hinweis: Die Beleuchtung ist nicht nachrüstbar!**

Montageanleitung:



|                              |                                 |  |
|------------------------------|---------------------------------|--|
| <b>LED</b> LED-Stripe / Spot | <b>TFO</b> Trafo mit Zuleitung  | <b>TSR</b> Touchschalter (je nach Typ) |
| <b>6-F</b> 6-Fach Stecker    | <b>V.L.G</b> Verlängerungskabel | <b>FSR</b> Funkschalter (optional)     |

oder

**Sonderfall**

A: Stromzuleitung unter Putz: Trafo muss bauseits an 230V angeklemt werden

B: Stromleitung unter Putz per Wandschalter bauseitig geschaltet: Trafo muss bauseits an 230V angeklemt werden. Touch- oder Funkschalter können entfallen

|  |  |   |  |
|--|--|---|--|
| <p><b>Vitrinen-Bel. 6,05 Watt</b><br/>Für Typen:<br/>3191<br/>3192<br/>4191</p> <p>Diese Leuchte enthält eine eingebaute, nicht austauschbare LED-Lampe der Energieeffizienzklasse F<br/>Halemeier 100092100</p> <p><b>Maße in cm</b><br/>B 126</p> <p><b>Typen-Nr.</b><br/>9611</p> | <p><b>Vitrinen-Bel. 6,48 Watt</b><br/>Für Typen:<br/>3211 3212<br/>3142</p> <p>Diese Leuchte enthält eine eingebaute, nicht austauschbare LED-Lampe der Energieeffizienzklasse F<br/>Halemeier 100092101</p> <p><b>Maße in cm</b><br/>B 135</p> <p><b>Typen-Nr.</b><br/>9612</p>                             | <p><b>Vitrinen-Bel. 6,91 Watt</b><br/>Für Type:<br/>1151</p> <p>Diese Leuchte enthält eine eingebaute, nicht austauschbare LED-Lampe der Energieeffizienzklasse F<br/>Halemeier, 100092102</p> <p><b>Maße in cm</b><br/>B 144</p> <p><b>Typen-Nr.</b><br/>9613</p>  | <p><b>Vitrinen-Bel. 5,09 Watt</b><br/>Für Type:<br/>6111</p> <p>Diese Leuchte enthält eine eingebaute, nicht austauschbare LED-Lampe der Energieeffizienzklasse F<br/>Halemeier 100092103</p> <p><b>Maße in cm</b><br/>B 106</p> <p><b>Typen-Nr.</b><br/>9615</p>                      |
| <p><b>Vitrinen-Bel. 7,87 Watt</b><br/>Für Typen:<br/>6171</p> <p>Diese Leuchte enthält eine eingebaute, nicht austauschbare LED-Lampe der Energieeffizienzklasse F<br/>Halemeier 100092104</p> <p><b>Maße in cm</b><br/>B 164</p> <p><b>Typen-Nr.</b><br/>9614</p>                   | <p><b>Regal-Bel. 5,62 Watt</b><br/>Für Type:<br/>7031</p> <p>Diese Leuchte enthält eine eingebaute, nicht austauschbare LED-Lampe der Energieeffizienzklasse G<br/>Klebe 100095102, 32.863.033ww<br/>+ Klebe 100095103, 32.864.033ww</p> <p><b>Maße in cm</b><br/>H 117</p> <p><b>Typen-Nr.</b><br/>9622</p> | <p><b>Regal-Bel. 7,87 Watt</b><br/>Für Typen:<br/>0031</p> <p>Diese Leuchte enthält eine eingebaute, nicht austauschbare LED-Lampe der Energieeffizienzklasse G<br/>Klebe 100095104, 32.863.043ww<br/>+ Klebe 100095105, 32.864.043ww</p> <p><b>Maße in cm</b><br/>H 164</p> <p><b>Typen-Nr.</b><br/>9623</p> | <p><b>Vitrinen-Bel. 5,38 Watt</b><br/>Für Typen:<br/>0041 0042<br/>0071 0072</p> <p>Diese Leuchte enthält eine eingebaute, nicht austauschbare LED-Lampe der Energieeffizienzklasse F<br/>Halemeier 100092105,</p> <p><b>Maße in cm</b><br/>H 112</p> <p><b>Typen-Nr.</b><br/>9624</p> |

Konstruktionsbedingt sind die von uns eingesetzten LED Strips nicht austauschbar, da sie als Schutz vor elektrostatischer Entladung (ESD) und zur Kühlung der LED fest auf Trägerprofile wie z. B. Aluprofile aufgeklebt werden müssen. Somit gewähren wir eine durchgehend hohe Langlebigkeit unserer Leuchten. Technisch bedingte Modell- und Maßänderungen vorbehalten! Modelle gesetzlich geschützt! Aufgrund von unterschiedlichen Ausführungen und Funktionen können die angegebenen Maßangaben auf der AB im Einzelfall leicht variieren.

**Regal-Bel. 6,77 Watt**Für Type:  
0032

Diese Leuchte enthält eine eingebaute, nicht austauschbare LED-Lampe der Energieeffizienzklasse G  
 Klebe 100095106, 32.863.053ww  
 + Klebe 100095107, 32.864.053ww  
 + Klebe 100095108, 32.863.063ww  
 + Klebe 100095109, 32.864.063ww

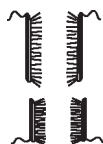
**Maße in cm**

H 85/56

**Typen-Nr.****9631****Regal-Bel. 8,16 Watt**Für Type:  
0033

Diese Leuchte enthält eine eingebaute, nicht austauschbare LED-Lampe der Energieeffizienzklasse G  
 Klebe 100095106, 32.863.053ww  
 + Klebe 100095107, 32.864.053ww

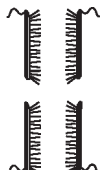

H 85/85

**9632****Paneel-Bel. 4,8 Watt**Für Type:  
1159  
1153

Diese Leuchte enthält eine eingebaute, nicht austauschbare LED-Lampe der Energieeffizienzklasse F  
 Halemeier 100094035,



B 150

**9711****Paneel-Bel. 4,51 Watt**Für Type:  
1199

Diese Leuchte enthält eine eingebaute, nicht austauschbare LED-Lampe der Energieeffizienzklasse F  
 Halemeier 100094036,



B 188

**9712****Indirekte Bel.****Tür-Bel. 28,32 Watt**Für Type:  
0081  
0085

Diese Leuchte enthält eine eingebaute, nicht austauschbare LED-Lampe der Energieeffizienzklasse F

**Maße in cm**

H 138/138

**Typen-Nr.****9811****Indirekte Bel.****Tür-Bel. 19,68 Watt**Für Type:  
7101

Diese Leuchte enthält eine eingebaute, nicht austauschbare LED-Lampe der Energieeffizienzklasse F



H 93/93

**9812****Tür-Bel. 12,96 Watt**Für Type:  
7021  
7022

Diese Leuchte enthält eine eingebaute, nicht austauschbare LED-Lampe der Energieeffizienzklasse F



H 138

**9813****Tür-Bel. 18,24 Watt**Für Type:  
0023  
0024

Diese Leuchte enthält eine eingebaute, nicht austauschbare LED-Lampe der Energieeffizienzklasse F



H 138/35/31

**9814****Vitrinen-Bel.****2,88 Watt**Für Type:  
8081  
8082

Diese Leuchte enthält eine eingebaute, nicht austauschbare LED-Lampe der Energieeffizienzklasse F

**Maße in cm**

B 65

**Typen-Nr.****9625****Wandboard-Bel.****15,36 Watt**Für Type:  
1171

Diese Leuchte enthält eine eingebaute, nicht austauschbare LED-Lampe der Energieeffizienzklasse F

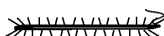

B 169

**9715****Wandboard-Bel.****3,36 Watt**Für Type:  
1051

Diese Leuchte enthält eine eingebaute, nicht austauschbare LED-Lampe der Energieeffizienzklasse F



B 44

**9716****Vitrinen-Bel.****3,84 Watt**Für Type:  
2141

Diese Leuchte enthält eine eingebaute, nicht austauschbare LED-Lampe der Energieeffizienzklasse F



B 86

**9842****KLIMAPAKT**

für die Möbelindustrie

Climate Pact for the furniture industry

Hersteller-Nr. / manufacturer-no.

K16-016

Prüfnummer / control number

16-016-01



Nach den Richtlinien für den Klimaschutz der Deutschen Gütegemeinschaft Möbel • According to the guidelines for climate protection of the DGM • [www.dgm-klimapakt.de](http://www.dgm-klimapakt.de)

**Als klimaschonendes Unternehmen gehören wir dem „Klimapakt für die Möbelindustrie“ an. Angesichts des weltweit voranschreitenden Klimawandels und den damit verbundenen massiven Auswirkungen auf Mensch und Natur bekennen wir uns mit der Deutschen Gütegemeinschaft Möbel (DGM) zum 1,5-Grad-Ziel der UN.**

Konstruktionsbedingt sind die von uns eingesetzten LED Strips nicht austauschbar, da sie als Schutz vor elektrostatischer Entladung (ESD) und zur Kühlung der LED fest auf Trägerprofile wie z. B. Aluprofile aufgeklebt werden müssen. Somit gewähren wir eine durchgehend hohe Langlebigkeit unserer Leuchten. Technisch bedingte Modell- und Maßänderungen vorbehalten! Modelle gesetzlich geschützt! Aufgrund von unterschiedlichen Ausführungen und Funktionen können die angegebenen Maßangaben auf der AB im Einzelfall leicht variieren.

**4 Kanal Funkfernbedienung mit 1 Empfänger**

- zur Steuerung von bis zu 4 Kanälen (sekundär)
- unterschiedliches Dimmen der einzelnen Kanäle möglich
- 1 Trafo anschließbar (max. 30 Watt)

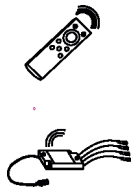

**Handsender inkl. 1 Empfän-**

Maße in cm

Typen-Nr.

0125

**Steckdosenleiste**

Funkfernswitcher Fuß oder Hand  
Zwei Steckdosen mit Dauerstrom/  
Vier Steckdosen geschaltet

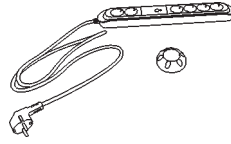

0130

**Touchschalter**

mit Ein-/Aus- und Dimmfunktion.

Jeder Wandkombination mit Beleuchtungen wird ein Touchschalter kostenlos zugefügt. Dabei sind alle Elemente mit einem Kabel miteinander verbunden.

Bei gewünschter Einzelschaltung sind weitere Touchschalter gegen Berechnung zu bestellen.



Ø 2

0140



**Zusätzlicher Empfänger für Funkfernbedienung 0125**

- notwendig bei:
- Überschreitung der Trafolast (max. 30 Watt)
  - räumlicher Trennung der zu schaltenden Elemente, sofern diese nicht mit einem Kabel verbunden werden sollen oder können.



Maße in cm

Typen-Nr.

0116

**Akku-Einheit**

- bestehend aus:
- 12 V Akku
  - Ladegerät

Für Typen:

- 0031
- 7031
- 1051
- 1171

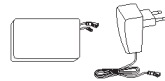

0146

**Baumscheibenleuchte 5,5 Watt**

Stahlseil

Diese Leuchte enthält eine eingebaute, nicht austauschbare LED-Lampe der Energieeffizienz-

klasse F  
HARTMANN  
840099011,  
840099011

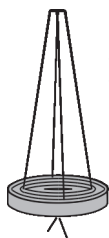



Maße in cm



Typen-Nr.

Ø CA.60 H 4,5

9903



| Esstisch 1   | Artikel-Nr.   | Maße B/H/T in cm       | Personen                          |
|--|---|------------------------|-----------------------------------|
|   | 8410-0524   | L 160/260 B 88/95 H 76 | 6-10                              |
|  | 8410-0525   | L 190/290 B 88/95 H 76 | 8-12                              |
|  <p>Standard: zwei Kopfauszüge</p>   | <p>Esstisch mit Kopfauszug<br/>Kerneiche Natur<br/>Gestell Holz/ Metall anthrazit</p> |                        | Keine Sonderanfertigungen möglich |

| Esstisch 3  | Artikel-Nr.   | Maße B/H/T in cm | Personen                          |
|---|---|------------------|-----------------------------------|
|                                 | 8410-1530   | L 190 B 95 H 76  | 8                                 |
|   | <p>Esstisch mit fester Platte<br/>Schweizer Kante<br/>Applikation Rinde</p> <p>LED-Beleuchtung mit Ladegerät<br/>und Kabel</p> <p>Artikel-Nr. 0135<br/>Diese Leuchte enthält eine eingebaute, nicht austausch-<br/>bare LED-Lampe der Energieeffizienzklasse F<br/>Esstisch 3</p> |                  | Keine Sonderanfertigungen möglich |
|  <p>Standard: feste Platte</p> |   |                  |                                   |



Konstruktionsbedingt sind die von uns eingesetzten LED Strips nicht austauschbar, da sie als Schutz vor elektrostatischer Entladung (ESD) und zur Kühlung der LED fest auf Trägerprofile wie z. B. Aluprofile aufgeklebt werden müssen. Somit gewähren wir eine durchgehend hohe Langlebigkeit unserer Leuchten. Technisch bedingte Modell- und Maßänderungen vorbehalten! Modelle gesetzlich geschützt! Aufgrund von unterschiedlichen Ausführungen und Funktionen können die angegebenen Maßangaben auf der AB im Einzelfall leicht variieren.

**Aktuelle Leder-/ Stoffkollektion:**

|  |  |  |   |   |  |
|--|--|--|---|---|--|
| Leder:<br>12 Braun<br>13 Grau<br>16 Schwarz<br>21 Dklgrün<br>22 Cognac<br>23 Atlantikblau<br>26 Sahara | Microfaser:<br>50M Beige<br>51M Braun<br>52M Anthrazit<br>53M Grün<br>54M Blau | Flachgewebe:<br>50F Beige<br>51F Braun<br>52F Dklbraun<br>53F Grün<br>54F Blau | andere Stoffe:<br>55 Marine<br>58 Grau<br>67 Haselnuss<br>68 Shark Grey<br>69 Ivory | 74 Mittelgrau<br>75 Dklbeige<br>76 Hellbraun<br>77 Oliv<br>97 Anthrazit | <b>neue Stoffe:</b><br>Bernardo<br>55B Sand<br>56B Kaffee<br>57B Mint<br>58B Anthrazit |
|--|--|--|---|---|--|

|  |   |   |                                       |
|--|---|---|---------------------------------------|
| <b>Bank Rene</b>   | <b>Holzart</b>  | <b>Artikel-Nr.</b>  | <b>Bezug außen / innen</b>            |
|  | Kerneiche natur<br><br><br><br> | 8410-1678<br><br><b>Ausführung Gestell</b><br>Holz<br>ohne Funktion | Stoff 1 / Stoff 2                     |
|  |   |   | Leder 1 / Stoff 2                     |
|  |   |   | Leder 1 / Leder 2                     |
|  |   |   |                                       |
|  |   |   | <b>Maße B/H/T in cm</b>               |
|  |   |   | B 188 H 91 T 61 SH 50                 |
|  |   |   | Zuschnittmaße für Leder-/ Stoffzugabe |
|  |   |   | 6 m <sup>2</sup>                      |

|   |   |   |                                       |
|---|---|---|---------------------------------------|
| <b>Stuhl Rene</b>   | <b>Holzart</b>  | <b>Artikel-Nr.</b>  | <b>Bezug außen / innen</b>            |
|  | Kerneiche natur<br><br><br><br> | 8410-1616<br><br><b>Ausführung Gestell</b><br>Holz<br>Gesundes Sitzen | Stoff 1 / Stoff 2                     |
|   |   |   | Leder 1 / Stoff 2                     |
|   |   |   | Leder 1 / Leder 2                     |
|   |   |   |                                       |
|   |   |   | <b>Maße B/H/T in cm</b>               |
|   |   |   | B 55 H 91 T 61 SH 50                  |
|   |   |   | Zuschnittmaße für Leder-/ Stoffzugabe |
|   |   |   | 2,5 m <sup>2</sup>                    |

|  |   |   |                                       |
|--|---|---|---------------------------------------|
| <b>Stuhl Rene</b>  | <b>Holzart</b>  | <b>Artikel-Nr.</b>  | <b>Bezug außen / innen</b>            |
|  | Kerneiche natur<br><br><br><br> | 8410-1617<br><br><b>Ausführung Gestell</b><br>Holz<br>Drehrückholft. 180° | Stoff 1 / Stoff 2                     |
|  |   |   | Leder 1 / Stoff 2                     |
|  |   |   | Leder 1 / Leder 2                     |
|  |   |   |                                       |
|  |   |   | <b>Maße B/H/T in cm</b>               |
|  |   |   | B 55 H 91 T 61 SH 50                  |
|  |   |   | Zuschnittmaße für Leder-/ Stoffzugabe |
|  |   |   | 2,5 m <sup>2</sup>                    |

Konstruktionsbedingt sind die von uns eingesetzten LED Strips nicht austauschbar, da sie als Schutz vor elektrostatischer Entladung (ESD) und zur Kühlung der LED fest auf Trägerprofile wie z. B. Aluprofile aufgeklebt werden müssen. Somit gewähren wir eine durchgehend hohe Langlebigkeit unserer Leuchten. Technisch bedingte Modell- und Maßänderungen vorbehalten! Modelle gesetzlich geschützt! Aufgrund von unterschiedlichen Ausführungen und Funktionen können die angegebenen Maßangaben auf der AB im Einzelfall leicht variieren.



Couchtisch  
Applikation Rinde mit Glasabdeckung  
2 Ablagefächer  
Kufen Metall anthrazit

LED-Beleuchtung mit Akku,  
Ladegerät und Kabel  
Artikel-Nr. 0127  
Brenndauer  
ca. 26 h  
Diese Leuchte enthält eine  
eingebaute, nicht austauschbare LED-  
Lampe der Energieeffizienzklasse F  
Klebe 10000127, 39.411.200ww

| Holzart         | Artikel-Nr. | Maße B/H/T in cm |
|-----------------|-------------|------------------|
| Kerneiche natur | 8410-0425   | L 125 B 75 H 43  |



Beistelltisch  
Glasplatte parsolbronze  
Baumscheibe  
Metallgestell anthrazit

| Holzart         | Artikel-Nr. | Maße B/H/T in cm |
|-----------------|-------------|------------------|
| Kerneiche natur | 8410-0472   | Ø 52 H 53        |



Beistelltisch  
Glasplatte parsolbronze  
Baumscheibe  
Metallgestell anthrazit

| Holzart         | Artikel-Nr. | Maße B/H/T in cm |
|-----------------|-------------|------------------|
| Kerneiche natur | 8410-0473   | Ø 80 H 41        |



Couchtisch  
mit Rindenapplikation  
Kufen Metall anthrazit  
Tischplatte höhenverstellbar

LED-Beleuchtung mit Ladegerät  
und Kabel  
Artikel-Nr. 0135  
Brenndauer  
ca. 6 h  
Diese Leuchte enthält eine eingebaute,  
nicht austauschbare LED-Lampe der  
Energieeffizienzklasse F



| Holzart         | Artikel-Nr. | Maße B/H/T in cm   |
|-----------------|-------------|--------------------|
| Kerneiche natur | 8410-1410   | L 105 B 75 H 47/64 |

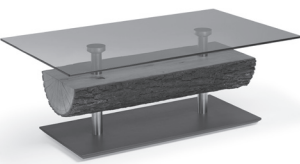

Couchtisch  
Glasplatte (ESG) parsolbronze  
Bodenplatte Holz anthrazit  
Baumstamm mit Rinde

**Rollen**  
Für Typen:  
1411  
Artikel-Nr. 1400

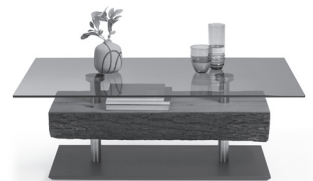

| Holzart         | Artikel-Nr. | Maße B/H/T in cm |
|-----------------|-------------|------------------|
| Kerneiche natur | 8410-1411   | L 125 B 75 H 43  |

Konstruktionsbedingt sind die von uns eingesetzten LED Strips nicht austauschbar, da sie als Schutz vor elektrostatischer Entladung (ESD) und zur Kühlung der LED fest auf Trägerprofile wie z. B. Aluprofile aufgeklebt werden müssen. Somit gewähren wir eine durchgehend hohe Langlebigkeit unserer Leuchten. Technisch bedingte Modell- und Maßänderungen vorbehalten! Modelle gesetzlich geschützt! Aufgrund von unterschiedlichen Ausführungen und Funktionen können die angegebenen Maßangaben auf der AB im Einzelfall leicht variieren.



## Tipps für eine lange Freude an unseren Naturholz-Möbeln & Lederbezügen

- Alle Oberflächen sollten vorsichtig behandelt werden.
- Stellen Sie keine scharfkantigen, heißen oder feuchten Gegenstände auf die Holzoberflächen.
- Verschüttete Flüssigkeiten sollten rasch entfernt werden, bevor die Feuchtigkeit in das Holz einziehen kann.
- Reinigen Sie die Oberflächen mit einem trockenen oder leicht angefeuchteten weichen Tuch.
- Reiben Sie die Oberflächen danach trocken. Es darf keine Feuchtigkeit auf der Fläche zurückbleiben.
- Benutzen Sie bitte keine Reinigungsmittel.

Zur späteren Oberflächenauffrischung empfehlen wir Ihnen unsere hierfür speziell entwickelten Pflegeprodukte. Das regelmäßige Auftragen unserer Pflegemilch sowie der Lederpflegeprodukte reinigt, pflegt und schützt Ihre Holz- und Lederoberflächen und sorgt so für eine erhöhte Lebensdauer Ihrer Hartmann-Möbel.

Bitte berücksichtigen Sie, dass sich der Glanzgrad nach Behandlung ggf. leicht verändern kann.



### Pflegeset Holz

Die Möbel-Pflegemilch entfernt Staub und Verunreinigungen sanft, ohne die Holzporen zu verstopfen. Sie schützt und pflegt in einem Arbeitsgang und macht die Oberfläche wasserabweisend.



### Pflegeset Leder

Das Glattleder-Pflegeset mit dem Lederreiniger Mild und dem Lederprotector reinigt, schützt und pflegt alle pigmentierten Auto- und Möbel-Glattleder. Pigmentierte Glattleder sind die am häufigsten verwendete Leder für Auto- und Möbelleder. Ein verriebener Tropfen Wasser bleibt auf dem Leder stehen und zieht nicht ein.



Alle Informationen zur Pflege Ihrer Produkte  
finden Sie auch hier:

**AUSGEZEICHNET****NACHHALTIGE ENERGIE**

Durch Heizen mit Holzresten aus der Produktion werden im Jahr 300.000 Liter Heizöl eingespart und so rund 950 Tonnen CO<sub>2</sub> vermieden. 3.800 PV-Module auf den Dachflächen der Produktionshallen erzeugen 1.080.000 kWh Strom im Jahr. So werden jährlich über 700 Tonnen CO<sub>2</sub>-Emissionen vermieden.

**NACHHALTIGER ROHSTOFF**

Das Holz für unsere Möbel stammt zu 100 % aus nachhaltig bewirtschafteten Forstwirtschaften. Für jeden für die Produktion verbrauchten Baum wird ein neuer gepflanzt. Das entspricht in etwa 7.000 Bäumen im Jahr.

**NACHHALTIGE WASSERWIRTSCHAFT**

Für eine nachhaltige Grundwasserentnahme ist der Bau eines Kreislaufsystems geplant: Regenwasser wird großflächig aufgefangen und über eine Verrieselung dem Grundwasser wieder zugeführt.

**NACHHALTIGE UNTERNEHMENSSTRUKTUREN**

Als familiengeführtes Unternehmen produzieren wir seit 110 Jahren und bald in der vierten Generation am Standort Beelen. Unsere Mitarbeiter sind dem Unternehmen im Schnitt 26 Jahre verbunden.

**Vertrauen ist gut.  
Qualität ist Hartmann.**

Beim Kauf neuer Hartmann-Massivholzmöbel gewähren wir Ihnen als Erstkäufer eine zweijährige Garantie und als Ausdruck des Vertrauens in die Qualität unserer Produkte zusätzliche 3 Jahre.

Registrieren Sie sich einfach im Zeitraum von 3 Monaten nach Warenerhalt und aktivieren Sie Ihr Garantiezertifikat unter:

[www.moebel-hartmann.com/garantie](http://www.moebel-hartmann.com/garantie)  
(Achtung: Gilt nicht für Internet-Käufe)

MÖBEL MIT  
KLASSE  
AUS  
DEUTSCHLAND

**We have been producing our furniture in our own country for over 100 years and are thus clearly committed to Germany as a business location.**

Konstruktionsbedingt sind die von uns eingesetzten LED Strips nicht austauschbar, da sie als Schutz vor elektrostatischer Entladung (ESD) und zur Kühlung der LED fest auf Trägerprofile wie z. B. Aluprofile aufgeklebt werden müssen. Somit gewähren wir eine durchgehend hohe Langlebigkeit unserer Leuchten. Technisch bedingte Modell- und Maßänderungen vorbehalten! Modelle gesetzlich geschützt! Aufgrund von unterschiedlichen Ausführungen und Funktionen können die angegebenen Maßangaben auf der AB im Einzelfall leicht variieren.