

Möbel LETZ

Finden und Wohlfühlen



Typenplan

Axo von Thielemeyer - Drehtürenschränk ca. 300 cm breit weiß - Wilde

Wichtiger Hinweis für Sie

Etwaige Hinweise des Herstellers in dieser Produktinformation, die sich auf die Gewährleistung beziehen, haben für Sie keinerlei Bindungswirkung und können von Ihnen ignoriert werden. Ihre gesetzlichen Gewährleistungsrechte als Verbraucher uns gegenüber, als Ihrem Verkäufer, werden dadurch in keiner Weise berührt oder eingeschränkt. Sie können sich wegen aller Mängel jederzeit an uns wenden. Darüber hinaus gehende Herstellergarantien bleiben natürlich unberührt. Dieser Artikel wird hergestellt von Thielemeyer GmbH & Co. KG, Grubebachstraße 49, 33129 Delbrück, Deutschland, info@thielemeyer.de

Möbel Letz GmbH
Am Gewerbepark 11
06895 Zahna-Elster

Tel.: 035383 - 6018 50

Fax.: 035383 - 6018 17

Axo

Typenliste

ALTHOLZ
Design

Lack-Schlafraumsystem
mit Wildeiche Massivholz



THIELEMEYER
Manufaktur für Schlafräume

Unsere Werte

Wir stehen für natürliche und exklusive Schlafumgebungen in innovativem Design. Für unsere Produkte nutzen wir das Beste, was die Natur zu bieten hat – ihre Einzigartigkeit. Unsere Werte folgen einem einzigen Ziel: dem Maß Ihrer Zufriedenheit.



Qualität – Made in Germany

Seit jeher werden unsere Produkte in Deutschland gefertigt, genauer gesagt im ostwestfälischen Delbrück-Westenholz. Dort, wo Mensch, Natur und Handwerk unter Verwendung modernster Fertigungstechnik eine perfekte Einheit bilden, entstehen einzigartige Qualitätsprodukte.



Umwelt & Verantwortung

Wir lieben die Natur! Das ist für uns nicht nur eine soziale und ökologische Verantwortung, sondern Teil unserer Firmenphilosophie und ein Qualitätsmerkmal unserer Möbel. Unser selbstverständlich schadstofffreies Holz stammt aus nachhaltiger, verantwortungsvoller Forstwirtschaft.



Holz & Natur

Unser Rohstoff ist Massivholz. Mit seinem breiten Farbspektrum und seiner Natürlichkeit schafft es ein einzigartiges Raumgefühl. Das Material ist so vielseitig in seinen Verarbeitungsmöglichkeiten und gleichzeitig ist jedes gefertigte Möbelstück ein echtes Unikat.



Individualität & Design

Wir fertigen exzellentes Design nach Maß. Neben dem natürlichen Material sind es unsere präzise Fertigung, das Wissen unserer Mitarbeiter und sorgfältige Prozesse, die aus Einzelteilen individuelle Meisterstücke erschaffen.



Tradition & Handwerk

Bereits seit 1922 stehen wir für Fortschritt mit Tradition. Aus einer kleinen Tischlerei mit Ursprung im traditionellen Handwerk sind wir zu einem modernen Möbelproduzenten gewachsen. Die Erfahrung und der Faktor Mensch sind dabei unser höchstes Gut.

Das System Auf einen Blick

Ausführungen

- **Lack weiß**
Trägermaterial: Melaminbeschichtete Spanplatte mit ABS-Kanten
- **Wildеiche** ALTHOLZ Design
Massiv
- **Applikation**
Wildеiche Hirnholz
- **Kunstleder**
Farben: grau
Nutzschicht: 100% Polyurethane | Grundgewebe: 60% Polyester, 40 % Baumwolle, Scheuerbeständigkeit: > 100.000 Touren, Lichteinheit: >5
- **Spiegel**
Bronziert und Kristallglas
- **Kleiderschrank Griffe**
Aluminium Lack silber
- **Kommoden Griffe**
Grifflos push to open

Beschläge

- Automatik-Schnellmontage-Scharniere aus Metall.
- Türscharniere immer mit Dämpfung.
- Schubkästen mit gedämpftem Selbsteinzug.
- Kleiderschränke mit Metall Verbindungsbeschlägen.
- Leichte Demontage von Korpus-elementen durch Rastex-Mini-exenterbeschlägen.
- Alle Beschläge sind umzugs- und montagefreundlich.
- Bettbeschlag 4-fach höhenverstellbar.
- Das mitgelieferte Befestigungsmaterial (Dübel, Schrauben) ist ausschließlich für massives Mauerwerk geeignet.

Sonderanfertigungen

Ihre Wünsche sind unser Maßstab. Selbst anspruchsvollste Sonderanfertigungen produzieren wir präzise und in höchster Qualität. Maximale Flexibilität für Möbelmaße und viele weitere Details wie beispielsweise Anpassungen an Betten, Kommoden oder Nachtkonsolen.

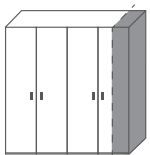

Breitenkürzung

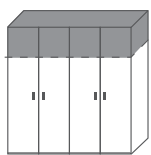

Höhenkürzung

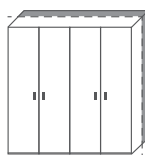

Tiefenkürzung

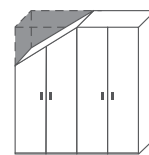

Abschrägung seitlich

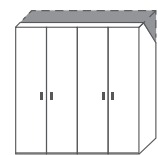

Abschrägung hinten

Oberfläche

Je nach Holzart und deren natürlichen Eigenschaften werden unsere Materialien für die Oberflächenbehandlung ausgewählt. Diese entsprechen der DIN EN 71-3 „Sicherheit von Kinderspielzeugen“ und DIN 53160 „Speichel- und Schweißfestigkeit“.



Siegel

Unsere Produkte sind mit dem Gütesiegel der DGM ausgezeichnet, ein Zeichen, das höchste Material- und Verarbeitungsgüte bescheinigt und für Sicherheit, Haltbarkeit sowie bedenkenlose Inhaltsstoffe steht.



Belastbarkeit

- Einlegeböden max. 20 kg
- Kleiderstangen max. 20 kg
- Schubkästen max. 25 kg
- Hängetypen max. 25 kg



Planung

Gestalten Sie Ihre individuelle Lösung komfortabel mit „furnplan“.

furnplan











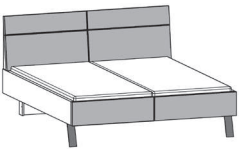
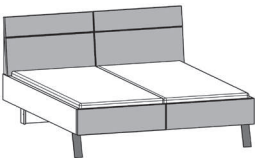
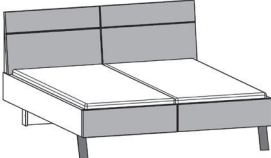
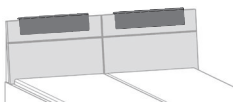

Abbildung	Beschreibung	Breite	Höhe	Tiefe	Best.-Nr.	
	Liegenbett mit Designfüßen					
	160x190 cm	Wildeiche	167,6	108,0	207,6	596330
	160x200 cm	Wildeiche	167,6	108,0	217,6	596331
	160x210 cm	Wildeiche	167,6	108,0	227,6	596332
	Bettseiten- und Bettfußteilhöhe: 50,0 cm	160x220 cm	Wildeiche	167,6	108,0	237,6
	Mehrpreis für Bettbreitenkürzung					596886
	Liegenbett mit Designfüßen					
	180x190 cm	Wildeiche	187,6	108,0	207,6	596340
	180x200 cm	Wildeiche	187,6	108,0	217,6	596341
	180x210 cm	Wildeiche	187,6	108,0	227,6	596342
	Bettseiten- und Bettfußteilhöhe: 50,0 cm	180x220 cm	Wildeiche	187,6	108,0	237,6
	Mehrpreis für Bettbreitenkürzung					596886
	Liegenbett mit Designfüßen					
	200x190 cm	Wildeiche	207,6	108,0	207,6	596350
	200x200 cm	Wildeiche	207,6	108,0	217,6	596351
	200x210 cm	Wildeiche	207,6	108,0	227,6	596352
	Bettseiten- und Bettfußteilhöhe: 50,0 cm	200x220 cm	Wildeiche	207,6	108,0	237,6
	Mehrpreis für Bettbreitenkürzung					596886
	Aufsatzpolster-Set Kunstleder grau					
	für 160er Liegenbett					596448
	für 180er Liegenbett					596449
	für 200er Liegenbett					596450
	LED-Bett-Unterflurbeleuchtungs-Set, á 1,8 W					596936
	Bestehend aus: 2 LED-Unterflurleuchten mit Bewegungsmelder und Vorschaltgerät					
	EEK: F, L&S, Space Light (Die Lampen können in der Leuchte nicht ausgetauscht werden)					

Abbildung	Beschreibung	Breite	Höhe	Tiefe	Best.-Nr.	
	Liegenbett mit Fußteilblende Lack braun					
	160x190 cm	Wildeiche	167,6	108,0	207,6	596370
	160x200 cm	Wildeiche	167,6	108,0	217,6	596371
	160x210 cm	Wildeiche	167,6	108,0	227,6	596372
	Bettseiten- und Bettfußteilhöhe: 50,0 cm	160x220 cm	Wildeiche	167,6	108,0	237,6
	Mehrpreis für Bettbreitenkürzung					596886
	Liegenbett mit Fußteilblende Lack braun					
	180x190 cm	Wildeiche	187,6	108,0	207,6	596380
	180x200 cm	Wildeiche	187,6	108,0	217,6	596381
	180x210 cm	Wildeiche	187,6	108,0	227,6	596382
	Bettseiten- und Bettfußteilhöhe: 50,0 cm	180x220 cm	Wildeiche	187,6	108,0	237,6
	Mehrpreis für Bettbreitenkürzung					596886
	Liegenbett mit Fußteilblende Lack braun					
	200x190 cm	Wildeiche	207,6	108,0	207,6	596390
	200x200 cm	Wildeiche	207,6	108,0	217,6	596391
	200x210 cm	Wildeiche	207,6	108,0	227,6	596392
	Bettseiten- und Bettfußteilhöhe: 50,0 cm	200x220 cm	Wildeiche	207,6	108,0	237,6
	Mehrpreis für Bettbreitenkürzung					596886
	Mehrpreis Bett Schubkasten links und rechts					596885
	<u>Lack braun</u> <u>Innenmaß:</u> 160er Betten (135,0x65,0x13,0 cm) 180, 200er Betten (135,0x75,0x13,0 cm)					
	<ul style="list-style-type: none"> ■ Nur bei Betten mit Fußteilblende erhältlich ■ Einbau bei Motorrahmen nur bedingt möglich 					
	Bett Schubkasten-Abdeckungs-Set Stoff beige mit Reißverschluss, verschließt den Bett Schubkasten nach oben. Bei 30°C waschbar.					596884

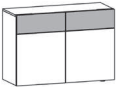
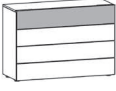
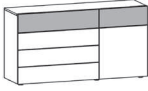

Farbkennzeichnung:
 - Lack weiß
 - Wildeiche massiv

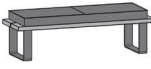
Abbildung	Beschreibung	Breite	Höhe	Tiefe	Best.-Nr.
	Hängekonsole links 1 Schubkasten Wildeiche massiv	65,0	20,0	45,2	596735
	Mehrpreis für Konsolenbreitenkürzung Mehrpreis für Vollauszug je Schubkasten				596982 596934
	Hängekonsole rechts 1 Schubkasten Wildeiche massiv	65,0	20,0	45,2	596736
	Mehrpreis für Konsolenbreitenkürzung Mehrpreis für Vollauszug je Schubkasten				596982 596934
	Konsole links 1 Schubkasten Wildeiche massiv 1 Schubkasten Lack weiß	65,0	43,7	45,2	596028
	Mehrpreis für Konsolenbreitenkürzung Mehrpreis für Vollauszug je Schubkasten				596982 596934
	Konsole rechts 1 Schubkasten Wildeiche massiv 1 Schubkasten Lack weiß	65,0	43,7	45,2	596029
	Mehrpreis für Konsolenbreitenkürzung Mehrpreis für Vollauszug je Schubkasten				596982 596934
	LED-Aufsatzpaneel-Beleuchtung, á 3,4 W für ein Paneel EEK: F, Koch, QLI (Die Lampen können in der Leuchte nicht ausgetauscht werden)				596923
	Zum Anschluss benötigen Sie einen Fußschalter, Sensorschalter-Set oder 4-Kanal-Funkfernsteuerung				596946 596944 596947
	Aufsatzpaneel links Wildeiche massiv mit Hirnholz für Konsole 596735, 596028	65,0	43,3	4,0	596145
	Mehrpreis für Paneelbreitenkürzung				596984
	Aufsatzpaneel rechts Wildeiche massiv mit Hirnholz für Konsole 596736, 596029	65,0	43,3	4,0	596146
	Mehrpreis für Paneelbreitenkürzung				596984

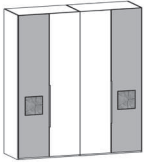
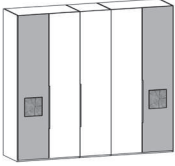
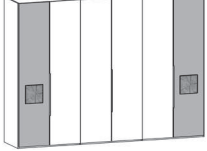
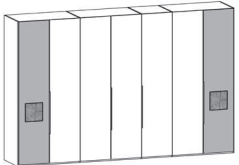
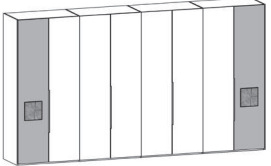

Farbkennzeichnung:
 - Lack weiß
 - Wildeiche massiv

Abbildung	Beschreibung	Breite	Höhe	Tiefe	Best.-Nr.
	Kommode 2 Türen, oben Wildeiche massiv 1 Einlegeboden	115,2	80,7	45,2	596090
	Kommode 1 Schubkasten Wildeiche massiv 3 Schubkästen Lack weiß	115,2	80,7	45,2	596091
	Mehrpreis für Vollauszug je Schubkasten				596934
	Kommode 1 Tür rechts, oben Wildeiche massiv 1 Schubkasten Wildeiche massiv 3 Schubkästen Lack weiß 1 Einlegeboden	153,6	80,7	45,2	596745
	Mehrpreis für Vollauszug je Schubkasten				596934
	Hängespiegel bronziert Rahmen Wildeiche massiv mit Glasablageboden bronziert (B: 115,2 cm T: 10,2 cm)	115,2	68,0	15,2	596046
	Bettbank Kunstleder grau Kufe: Metall Lack silber	140,0	43,0	45,0	596770
	Standspiegel Wildeiche massiv mit Kristallglas und Garderobenfunktion Spiegelstütze Metall: Lack silber	50,0	182,3	44,2	596802

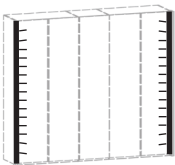

Farbkennzeichnung:
 □ - Lack weiß
 ■ - Wildeiche massiv

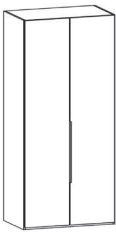
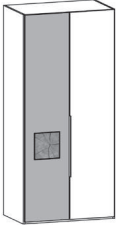
Abbildung	Beschreibung	Breite	Höhe	Tiefe	Best.-Nr.
	Kleiderschrank 3-türig 2 Türen Wildeiche massiv mit Hirnholz außen 1 Tür Lack weiß mittig Passepartout-Rahmen und Beleuchtung siehe Seite 11	150,3	222,3	62,0	596032
	Kleiderschrank 4-türig 2 Türen Wildeiche massiv mit Hirnholz außen 2 Türen Lack weiß mittig Passepartout-Rahmen und Beleuchtung siehe Seite 11	199,7	222,3	62,0	596042
	Kleiderschrank 5-türig 2 Türen Wildeiche massiv mit Hirnholz außen 3 Türen Lack weiß mittig Passepartout-Rahmen und Beleuchtung siehe Seite 11	249,2	222,3	62,0	596052
	Kleiderschrank 6-türig 2 Türen Wildeiche massiv mit Hirnholz außen 4 Türen Lack weiß mittig Passepartout-Rahmen und Beleuchtung siehe Seite 11	298,6	222,3	62,0	596062
	Kleiderschrank 7-türig 2 Türen Wildeiche massiv mit Hirnholz außen 5 Türen Lack weiß mittig Passepartout-Rahmen und Beleuchtung siehe Seite 11	148,1	222,3	62,0	596072
	Kleiderschrank 8-türig 2 Türen Wildeiche massiv mit Hirnholz außen 6 Türen Lack weiß mittig Passepartout-Rahmen und Beleuchtung siehe Seite 11	397,5	222,3	62,0	596082
	Kleiderschrank-Außenwangen-Set rechts und links ■ Die Kleiderschrank-Gesamtbreite erhöht sich um 5 cm und die Gesamttiefe um 3,2 cm ■ Durch das Anbringen der Außenwangen ist der Einsatz von Weitwinkelscharnieren (...941) an den äußeren Türen nicht möglich.	+5,0	222,3	+3,2	596102
	LED-Außenwangen-Beleuchtungs-Set, á 10,4 W inkl. individuell platzierbarer Funkfernsteuerung EEK: F, Koch, QLI (Die Lampen können in der Leuchte nicht ausgetauscht werden)				596225

Farbkennzeichnung:
 - Lack weiß
 - Wildeiche massiv

Abbildung	Beschreibung	Breite	Höhe	Tiefe	Best.-Nr.
	Grundelement 2 Türen Lack weiß	100,8	222,3	62,0	596292
	Grundelement 1 Tür links Wildeiche massiv mit Hirnholz 1 Tür rechts Lack weiß	100,8	222,3	62,0	596294
	Grundelement 1 Tür links Lack weiß 1 Tür rechts Wildeiche massiv mit Hirnholz	100,8	222,3	62,0	596291
	Grundelement 1 Tür links Lack weiß	51,4	222,3	62,0	596253
	Grundelement 1 Tür rechts Lack weiß	51,4	222,3	62,0	596258
	Grundelement 1 Tür links Wildeiche massiv mit Hirnholz	51,4	222,3	62,0	596251
	Grundelement 1 Tür rechts Wildeiche massiv mit Hirnholz	51,4	222,3	62,0	596255

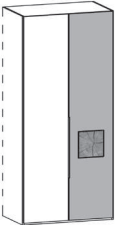
Farbkennzeichnung:
□ - Lack weiß
■ - Wildeiche massiv

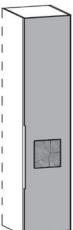
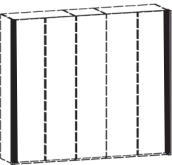
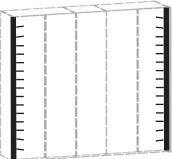
Abbildung	Beschreibung	Breite	Höhe	Tiefe	Best.-Nr.
	Anbauelement 2 Türen Lack weiß	98,9	222,3	62,0	596192
	Anbauelement 1 Tür links Lack weiß 1 Tür rechts Wildeiche massiv mit Hirnholz	98,9	222,3	62,0	596194
	Anbauelement 1 Tür links Wildeiche massiv mit Hirnholz 1 Tür rechts Lack weiß	89,9	222,3	62,0	596191
	Anbauelement 1 Tür links Lack weiß	49,5	222,3	62,0	596153
	Anbauelement 1 Tür rechts Lack weiß	49,5	222,3	62,0	596158
	Anbauelement 1 Tür links Wildeiche massiv mit Hirnholz	49,5	222,3	62,0	596151
	Anbauelement 1 Tür rechts Wildeiche massiv mit Hirnholz	49,5	222,3	62,0	596155
	Kleiderschrank-Außenwangen-Set rechts und links ■ Die Kleiderschrank-Gesamtbreite erhöht sich um 5 cm und die Gesamttiefe um 3,2 cm ■ Durch das Anbringen der Außenwangen ist der Einsatz von Weitwinkelscharnieren (...941) an den äußeren Türen nicht möglich.	+5,0	222,3	+3,2	596102
	LED-Außenwangen-Beleuchtungs-Set, à 10,4 W inkl. individuell platzierbarer Funkfernsteuerung EEK: F, Koch, QLI (Die Lampen können in der Leuchte nicht ausgetauscht werden)				596225

- Passepartout-Rahmen parkettiert

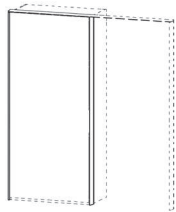
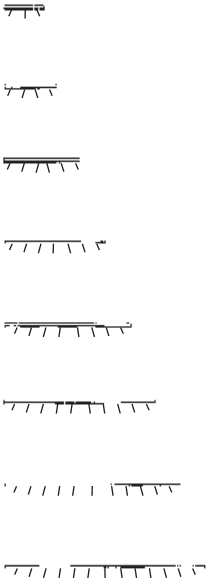
Abbildung	Beschreibung	Breite	Höhe	Tiefe	Best.-Nr.
	Passepartout-Rahmen für Kleiderschrank				
	für 1-türigen Kleiderschrank	54,4	2,0	10,0	596101
	für 2-türigen Kleiderschrank	103,8	2,0	10,0	596112
	für 3-türigen Kleiderschrank	153,4	2,0	10,0	596103
	für 4-türigen Kleiderschrank	202,8	2,0	10,0	596104
	für 5-türigen Kleiderschrank	252,4	2,0	10,0	596105
	für 6-türigen Kleiderschrank	301,8	2,0	10,0	596106
	für 7-türigen Kleiderschrank	351,4	2,0	10,0	596107
für 8-türigen Kleiderschrank	400,8	2,0	10,0	596108	
	Durch das Anbringen der Passepartout-Rahmens, ist der Einsatz von Weitwinkelscharnieren (...941) an den äußeren Türen nicht möglich.				
	LED-Passepartout-Beleuchtung für Kleiderschrank				
	für 1-türigen Kleiderschrank, á 2,6 W				596949
	für 2-türigen Kleiderschrank, á 5,1 W				596952
	für 3-türigen Kleiderschrank, á 7,8 W				596953
	für 4-türigen Kleiderschrank, á 10,5 W				596954
	für 5-türigen Kleiderschrank, á 13,2 W				596955
	für 6-türigen Kleiderschrank, á 16,0 W				596956
	für 7-türigen Kleiderschrank, á 18,5 W				596957
für 8-türigen Kleiderschrank, á 21,0 W				596958	
	EEK: F, Koch, QLI (Die Lampen können in der Leuchte nicht ausgetauscht werden)				
	Inkl. einer individuell platzierbaren 4-Kanal-Funkfernsteuerung				

Temperaturschwankungen und Luftfeuchtigkeit können Veränderungen beim Holz hervorrufen, die keinen Grund zur Reklamation bieten.
Konstruktions-, Modelländerungen und Druckfehler vorbehalten.









Abbildung	Beschreibung	Breite	Höhe	Tiefe	Best.-Nr.
	Einlegeboden für Kleiderschrank 1-türig für Kleiderschrank 2-türig	47,6 97,0	2,5 2,5	56,0 56,0	596037 596038
	Glasboden inkl LED-Beleuchtung, Steuergerät und Türsensor am Oberboden des Kleiderschranks montiert für Kleiderschrank 1-türig, 12,9 W für Kleiderschrank 2-türig, 18,7 W EEK: F, Koch, ALL2 (Die Lampen können in der Leuchte nicht ausgetauscht werden)				596837 596838
	Kleiderstange für Kleiderschrank 1-türig für Kleiderschrank 2-türig	47,6 97,0			596122 596123
	Einlegeboden für Beimgelände Kommode: 596745 Kommode: 596090	54,7 111,3	1,9 1,9	37,5 37,5	596134 596132
	T-Einteilungs-Set Bestehend aus: Mittelseite, 3 Einlegeböden und Kleiderstange 47,6 cm		148,1	56,0	596902
	Innenschubkästen 3 Stück mit Glaseinsatz, inkl. Abdeckboden Lack weiß für 1-türig Kleiderschrank-Elemente	47,6	46,0	56,0	596853
	für 2-türige Kleiderschrank-Elemente	97,0	46,0	56,0	596858
	Mehrpreis für Vollauszug je Schubkasten				596943
	Kleiderlift verchromt Nur für 2-türige Kleiderschrank-Elemente der Breite 97 cm	97,0			596911

Abbildung	Beschreibung	Breite	Höhe	Tiefe	Best.-Nr.
	<p>Krawattenhalter ausziehbar für 32 Krawatten</p> <p>Haken: Kunststoff transparent Auszugsart: Teilauszug</p> <p>■ Zur Montage an Kleiderschrankseite</p>				596909
	<p>Krawattenhalter ausziehbar für 24 Krawatten</p> <p>Abdeckung: Aluminium Haken: Verchromt Auszugsart: Vollauszug</p> <p>■ Zur Montage an Kleiderschrankseite</p>				596908
	<p>Schalhalter ausziehbar 8 Ösen</p> <p>Abdeckung: Aluminium Ösen: Verchromt Auszugsart: Vollauszug</p> <p>■ Zur Montage an Kleiderschrankseite</p>				596906
	<p>Gürtelhalter ausziehbar 8 Haken</p> <p>Abdeckung: Aluminium Haken: Verchromt Auszugsart: Vollauszug</p> <p>■ Zur Montage an Kleiderschrankseite</p>				596905
	<p>Kleiderstange ausziehbar</p> <p>Abdeckung: Aluminium Kleiderstange: Verchromt Auszugslänge: 24,3 cm</p> <p>■ Zur Montage unter Kleiderschrank Einlegeboden</p>				596907
	<p>Innenspiegel Kristallglas</p> <p>auf rechter Tür montiert</p> <p>auf linker Tür montiert</p> <p>■ Teilen Sie uns mit, auf welcher Tür der Spiegel montiert werden soll</p> <p>Mehrpreis Weitwinkelscharniere 155° pro Tür</p> <p>■ In Verbindung mit Innenschubkästen, Passepartout und Außenwangen-Set nicht möglich.</p>	36,0	190,0		596097
		36,0	190,0		596096
					596941



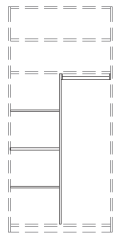

Abbildung	Beschreibung	Breite	Höhe	Tiefe	Best.-Nr.
	<p>LED-Aufsatzpaneel-Beleuchtung, á 3,4 W für ein Paneel</p> <p>EEK: F, Koch, QLI (Die Lampen können in der Leuchte nicht ausgetauscht werden)</p> <p>Zum Anschluss benötigen Sie einen Fußschalter, Sensorschalter-Set oder 4-Kanal-Funkfernsteuerung</p>				<p>596923</p> <p>596946 596944 596947</p>
	<p>Sensorschalter-Set für LED-Aufsatzpaneel-Beleuchtung mit Dimmfunktion</p> <p>Bestehend aus: 2 Wechselschaltern, Vorschaltgerät und Verbindungskabeln für den Anschluss</p>				596944
	<p>LED-Bett-Unterflurbeleuchtungs-Set, á 1,8 W</p> <p>Bestehend aus: 2 LED-Unterflurleuchten mit Bewegungsmelder und Vorschaltgerät</p> <p>EEK: F, L&S, Space Light (Die Lampen können in der Leuchte nicht ausgetauscht werden)</p>				596936
	<p>LED-Leseleuchten-Set, Lack silber, á 1,2 W</p> <p>Bestehend aus: 2 LED-Leseleuchten mit Vorschaltgerät Flexarm 400 mm, 8 mm Durchmesser</p> <p>EEK: F, Koch, TLP (Die Lampen können in der Leuchte nicht ausgetauscht werden)</p>				596919
	<p>Power-LED-Leuchte mit Bewegungsmelder individuell platzierbar</p> <p>Bestehend aus: Leuchte, USB-Ladekabel, Magnet-Halterung</p> <p>Akku betrieben, aufladen mit USB-Kabel, keine Verkabelung notwendig!</p>				596928



Abbildung	Beschreibung	Breite	Höhe	Tiefe	Best.-Nr.
	<p>Fußschalter inkl. 3 m Anschlusskabel und EVG</p> <p>Maximale Leistung 36 W</p>				596946
	<p>4 Kanal-Funk-Trafo-Schaltset für den Anschluss von bis zu 24 Beleuchtungselementen (max. 36 W) inkl. 4 m Anschlusskabel.</p> <p>Schalten und dimmen Sie 4 verschiedene Licht- gruppen einzeln oder nutzen Sie die zentrale Ein/Aus-Schaltfunktion um alle Lichtgruppen gleichzeitig zu schalten.</p> <p>■ Pro Kommission wird nur 1 Funkfern- steuerung mitgeliefert</p>				596947
	<p>Zusätzliche Funkfernsteuerung für 4 Kanal-Funk-Trafo-Schaltset</p>	5,4	8,2	0,7	596913

Abbildung	Beschreibung	Breite	Höhe	Tiefe	Best.-Nr.
	Kleiderschrank-Außenseite Lack weiß zur Verblendung ■ Ohne Nut und Bohrungen	1,9	223,3	60,0	596901
	Schrankabschrägung seitlich Pro 1-türiges Element ■ Skizze und genaue Maße angeben				596983
	Schrankabschrägung hinten Pro 1-türiges Element Pro 2-türiges Element ■ Skizze und genaue Maße angeben				596980 596981
	Schrankhöhenkürzung Pro 1-türiges Element Pro 2-türiges Element				596985 596986
	Schranktiefenkürzung Pro 1-türiges Element Pro 2-türiges Element				596990 596991
	Schrankbreitenkürzung erfolgt an den weißen Türen Pro 1-türiges Element Pro 2-türiges Element				596987 596988

1. Bitte prüfen Sie, ob der Fußboden waagrecht ist, wenn nicht, mit Hilfe einer Wasserwaage waagerechte oder senkrechte Linien schaffen.
2. Von der geraden Linie alle Höhen messen. (nur Raummaße angeben, keine Schrankmaße)

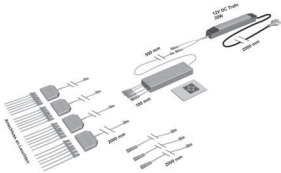

Wir benötigen folgende Maße:

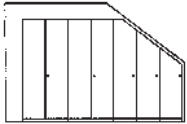
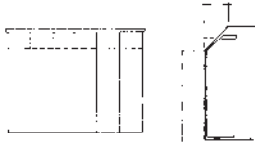
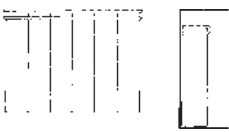
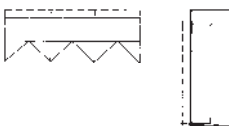
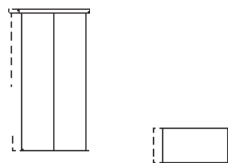
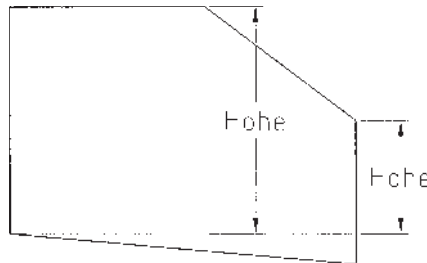
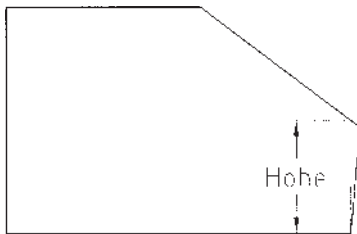
- a. Raumhöhe
- b. Raumbreite (von Wand zu Wand ohne Sockelleiste)
- c. Kniestockhöhe
- d. Deckenlänge

(diese Maße bitte auf der Rückseite eintragen)

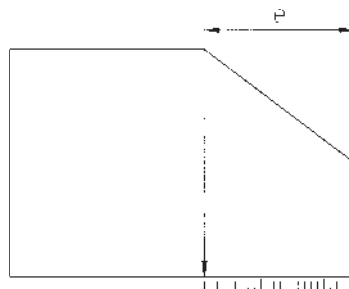
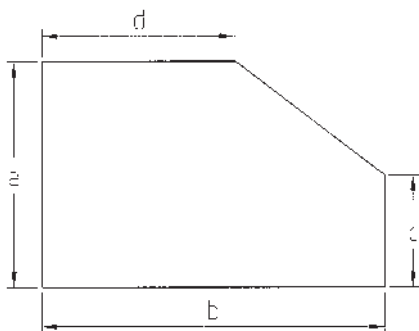

3. Wenn der Knickpunkt aufgrund der Rundung nicht feststeht, mehrere Hilfslinien anlegen und genauen Abstand messen, siehe Abb. rechts.

4. Zusätzliche Skizze (Ansicht Elementfolge) anfertigen und mitsenden!

5. **Maße nochmal prüfen!**

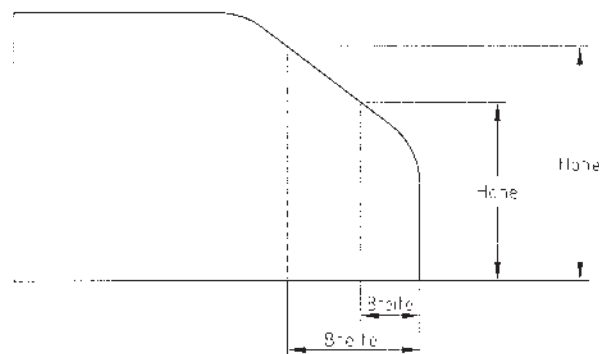

6. Bitte prüfen Sie stets, unsere Auftragsbestätigung mit beiliegender Zeichnung und erteilen Sie uns die verbindliche Auftragsfreigabe!

Weitere Infos:

Eine Schrankabschrägung nach hinten ist bei allen Schränken möglich. Von der Vorderseite des Bodens müssen beim Drehtürenschränk mindestens 10 cm stehen bleiben.



Fotos und Gestaltung: Thielemeyer GmbH & Co. KG

Ihr Fachhändler:

THIELEMEYER
Manufaktur für Schlafräume

Änderungen vorbehalten: Konstruktions-, Farb- und Materialabweichungen im Rahmen des technischen Fortschritts vorbehalten, ebenso wie Maße und technische Angaben evtl. kleinen Abweichungen unterliegen. Modell geschmacksmusterrechtlich geschützt.