

Möbel LETZ

Finden und Wohlfühlen



Typenplan

Runa von Hartmann - Standregal mit innenliegendem Korpus

Wichtiger Hinweis für Sie

Etwaige Hinweise des Herstellers in dieser Produktinformation, die sich auf die Gewährleistung beziehen, haben für Sie keinerlei Bindungswirkung und können von Ihnen ignoriert werden. Ihre gesetzlichen Gewährleistungsrechte als Verbraucher uns gegenüber, als Ihrem Verkäufer, werden dadurch in keiner Weise berührt oder eingeschränkt. Sie können sich wegen aller Mängel jederzeit an uns wenden. Darüber hinaus gehende Herstellergarantien bleiben natürlich unberührt. Dieser Artikel wird hergestellt von Hartmann Möbelwerke, Hörster Str. 20, 48361 Beelen, Deutschland, info@moebel-hartmann.com

Möbel Letz GmbH
Am Gewerbepark 11
06895 Zahna-Elster

Tel.: 035383 - 6018 50

Fax.: 035383 - 6018 17

Typenliste 2022



RUNA

**Wohnraum-System
Kerneiche Natur massiv**

**Oberfläche gebürstet
und lackiert**

hartmann
Von der Natur empfohlen.

Passgenaue Möbel für Ihr Zuhause! Einzelanfertigungen im Glas- und Holzbereich.

Individualität nach Kundenwunsch: Sonderanfertigungen für alle Programme aus dem System!

Für den immer individueller werdenden Markt setzt Hartmann auf Flexibilität, wenn es um spezielle Kundenwünsche geht. Sonderanfertigungen aus dem System und CAD-Planungsunterstützung für den Fachhandelsverkäufer sind mittlerweile Tagesgeschäft. Hier finden Sie die Sonderanfertigungen mit Mehrpreisangaben für alle Artikel in dieser Typenliste. Auch bei aufwendigen Wohnkombinationen mit Sonderanfertigungen ist unser Planungsteam für Sie ein kompetenter Ansprechpartner und entwickelt mit Ihnen gemeinsam optimale Lösungen.

Breiten-/Höhen-/Tiefenkürzung, Sondertiefen, etc. für Korpusstypen

Verlängerung auf Anfrage möglich

Wohnen

Standard



Breite kürzen



Höhe kürzen

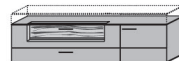

Tiefe kürzen

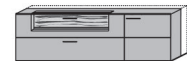

Mehrpreis zum Typenpreis + 35 %

Garderoben

Standard

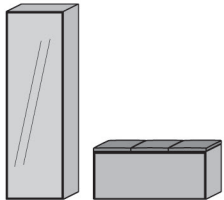

Breite kürzen

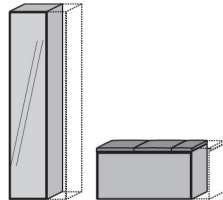

Höhe kürzen

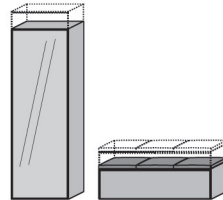

Tiefe kürzen

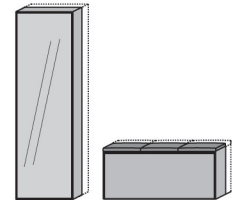

Mehrpreis zum Typenpreis + 35 %

Korpus-/Tiefenerweiterung

auf Nutztiefenbasis

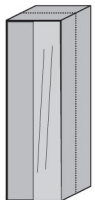

Mehrpreis zum
Typenpreis + 80%



Raumteilerlösungen

Elemente rückseitig in Frontoptik



Mehrpreis zum
Typenpreis + 80 %

Hinweis:

- Schubkästen auf Rückseite ohne Funktion

Elemente rückseitig Massivholz

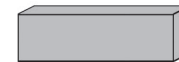

Mehrpreis zum
Typenpreis + 50 %

Weitere Sonderanfertigungen

- | | | |
|---|--------------------|--|
| <ul style="list-style-type: none"> • Klappe statt Auszug im Unterteil • Holzboden statt Glasboden in Vitrine • Schreibplatte zw. Standelementen je qm • Blendmaterial pro qm • zusätzlicher Glasboden in Vitrine | <p>auf Anfrage</p> | <ul style="list-style-type: none"> • Nischenrückwand pro qm inkl. Einbau • Stoffabschnitt • Kabeldurchlass für Unterteile oder Paneele • Absenkung Konstruktionsboden bei Elementen mit ausziehbarer Kleiderstange für Manteleinsatz |
| | <p>auf Anfrage</p> | |



Qualitätskonzept — Made in Germany

Mit Möbeln von Hartmann entscheiden Sie sich für ein Qualitätsprodukt, produziert in Deutschland von einem der führenden Massivholzmöbel-Spezialisten in Europa. Mit modernster Technologie und handwerklichem Know-how fertigen wir für Sie Produkte, die entsprechend der DIN 68871 die Bezeichnung „Massivholz-Möbel“ tragen dürfen. Das von uns eingesetzte Massivholz stammt ausschließlich aus nachhaltig bewirtschafteten Forstbeständen. So sorgen wir dafür, dass unsere Lebensgrundlagen auch künftigen Generationen erhalten bleiben. Wertvolle Ressourcen, wie in unserem Falle der Rohstoff Holz, werden vor Ausbeutung geschützt. Es darf also maximal soviel Holz gefällt werden wie nachwächst.



5 Jahre Garantie — Nach online Registrierung

Als Ausdruck des Vertrauens in die Qualität unserer Produkte und überzeugt von Funktion und Haltbarkeit gewähren wir qualitätsorientierten Kunden eine fünfjährige Hersteller-Garantie auf alle HARTMANN Möbel.





Kombi Nr. 20

Applikation **Rinde**

Kombination bestehend aus:

- 1 x 1045 1 x 1152
- 1 x 3211 1 x 0033
- 1 x 1199

Maße B/H/T in cm 322 / 223 / 49/20

Extras	Typen-Nr.	
Vitrinen-Bel.	9612	_____
Regal-Bel.	9632	_____
Paneel-Bel.	9712	_____

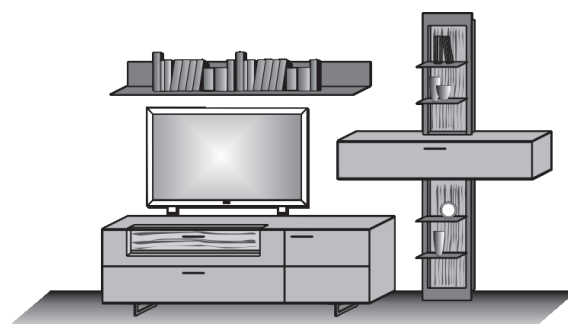

Kombi Nr. 24

Applikation **Rinde**

Kombination bestehend aus:

- 1 x 3191 1 x 0031
- 1 x 1159 1 x 3062
- 1 x 1031 1 x 7031

Maße B/H/T in cm 298 / 214 / 49/20

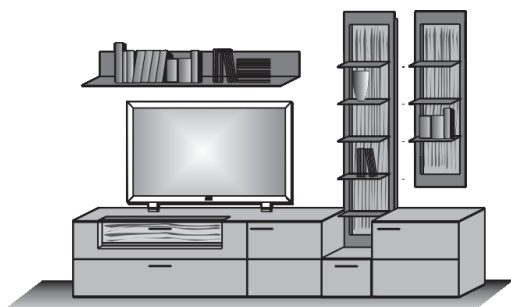

Extras	Typen-Nr.	
Vitrinen-Bel.	9611	_____
Regal-Bel.	9622	_____
Regal-Bel.	9623	_____
Paneel-Bel.	9711	_____
Akku-Einheit	2x 0146	_____

Konstruktionsbedingt sind die von uns eingesetzten LED Strips nicht austauschbar, da sie als Schutz vor elektrostatischer Entladung (ESD) und zur Kühlung der LEDs fest auf Trägerprofile wie z.B. Aluprofile aufgeklebt werden müssen. Somit gewähren wir eine durchgehend hohe Langlebigkeit unserer Leuchten.

Technisch bedingte Modell- und Maßänderungen vorbehalten! Modelle gesetzlich geschützt!

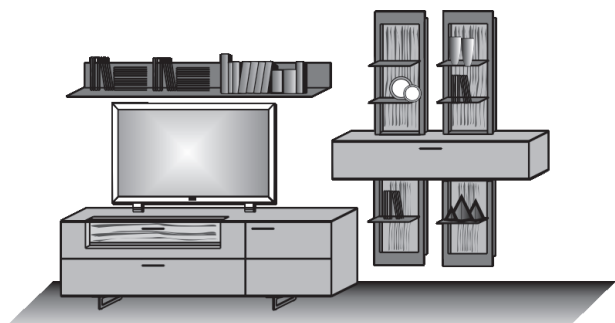

Kombi Nr. 26

Applikation **Rinde**

Kombination bestehend aus:

- 1 x 1045 1 x 1152
- 1 x 3211 2 x 0032
- 1 x 1199

Maße B/H/T in cm 346 / 225 / 49/20

Extras	Typen-Nr.	
Vitrinen-Bel.	9612	_____
Regal-Bel. (2x)	9631	_____
Paneel-Bel.	9712	_____

Kombi Nr. 28

Applikation **Rinde**

Kombination bestehend aus:

- 1 x 0072 1 x 3213
- 1 x 1045 1 x 1199

Maße B/H/T in cm 298 / 205 / 49/20

Extras	Typen-Nr.	
Vitrinen-Bel.	9624	_____
Paneel-Bel.	9712	_____

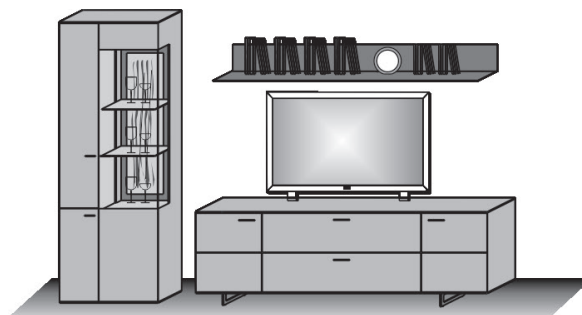

Kombi Nr. 30

Applikation **Rinde**

Kombination bestehend aus:

- 1 x 3212 1 x 1199
- 1 x 3062 1 x 1151

Maße B/H/T in cm 346 / 185 / 49/20

Extras	Typen-Nr.	
Vitrinen-Bel.	9612	_____
Vitrinen-Bel.	9613	_____
Paneel-Bel.	9712	_____

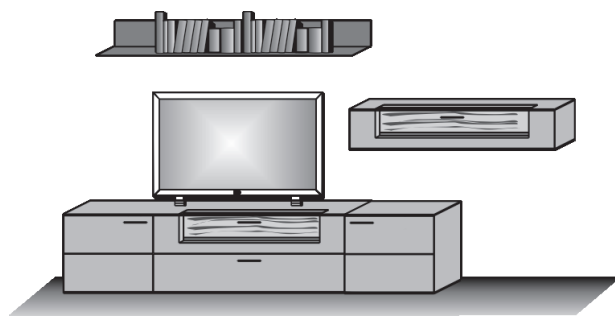

Kombi Nr. 36

Applikation **Rinde**

Kombination bestehend aus:

- 1 x 2141 1 x 0023
- 1 x 2171 1 x 1171
- 1 x 1051

Maße B/H/T in cm 335 / 211 / 44

Extras	Typen-Nr.	
Wandboard-Bel.	9715	_____
Tür-Bel.	9814	_____
Vitrinen-Bel.	9842	_____
Wandboard-Bel.	9716	_____

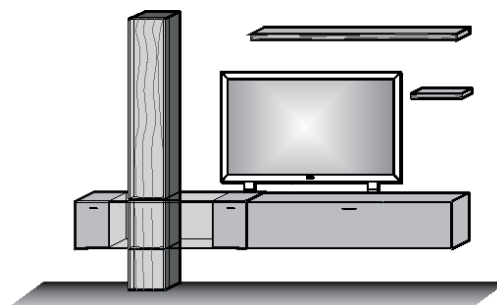

Konstruktionsbedingt sind die von uns eingesetzten LED Strips nicht austauschbar, da sie als Schutz vor elektrostatischer Entladung (ESD) und zur Kühlung der LEDs fest auf Trägerprofile wie z.B. Aluprofile aufgeklebt werden müssen. Somit gewähren wir eine durchgehend hohe Langlebigkeit unserer Leuchten.

Technisch bedingte Modell- und Maßänderungen vorbehalten! Modelle gesetzlich geschützt!

Kombi Nr. 38

Applikation Rinde
Kombination bestehend aus:

1 x 3212 1 x 1199
1 x 3062 1 x 7021
1 x 7022

Maße B/H/T in cm

292 / 218 / 49

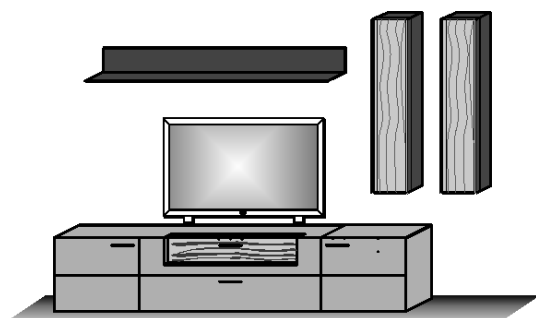

Extras	Typen-Nr.	
Paneel-Bel.	9712	
Vitrinen-Bel.	9612	
Tür-Bel.	2x 9813	

Kombi Nr. 40

Applikation Rinde
Kombination bestehend aus:

1 x 8082 1 x 2215
1 x 1045 1 x 1171
1 x 1051

Maße B/H/T in cm

308 / 167 / 49

Extras	Typen-Nr.	
Vitrinen-Bel.	9625	
Wandboard-Bel.	9715	
Wandboard-Bel.	9716	

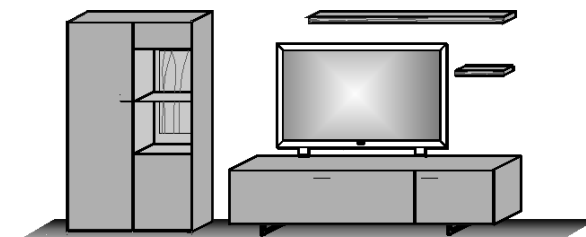

Konstruktionsbedingt sind die von uns eingesetzten LED Strips nicht austauschbar, da sie als Schutz vor elektrostatischer Entladung (ESD) und zur Kühlung der LEDs fest auf Trägerprofile wie z.B. Aluprofile aufgeklebt werden müssen. Somit gewähren wir eine durchgehend hohe Langlebigkeit unserer Leuchten.

Technisch bedingte Modell- und Maßänderungen vorbehalten! Modelle gesetzlich geschützt!

Unterteil
 Applikation **Rinde**
 1 Holztür
 1 Holzklappe mit Glasausschnitt
 1 Doppelschubkasten Holz
 1 Holzboden
 1 Holzeinlegeboden
 1 Kabeldurchlass im Deckblatt
MP Vitr.-Bel.
1 x 9611

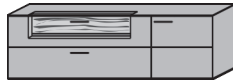

Maße in cm
 B 192 H 61 T 49
Typen-Nr.
3191

Unterteil
 Applikation **Rinde**
 1 Holztür
 1 Holzklappe mit Glasausschnitt
 1 Doppelschubkasten Holz
 1 Holzboden
 1 Holzeinlegeboden
 1 Kabeldurchlass im Deckblatt
MP Vitr.-Bel.
1 x 9611



Maße in cm
 B 192 H 61 T 49
Typen-Nr.
3192

Unterteil
 Applikation **Rinde**
 1 Holztür
 1 Holzklappe mit Glasausschnitt
 1 Doppelschubkasten Holz
 1 Holzboden
 1 Holzeinlegeboden
 1 Kabeldurchlass im Deckblatt
MP Vitr.-Bel.
1 x 9612



Maße in cm
 B 211 H 61 T 49
Typen-Nr.
3211

Unterteil
 Applikation **Rinde**
 1 Holztür
 1 Holzklappe mit Glasausschnitt
 1 Doppelschubkasten Holz
 1 Holzboden
 1 Holzeinlegeboden
 1 Kabeldurchlass im Deckblatt
MP Vitr.-Bel.
1 x 9612



Maße in cm
 B 211 H 61 T 49
Typen-Nr.
3212

Unterteil
 2 Holztüren
 1 Schubkasten
 1 Klappe
 1 Holzboden
 2 Holzeinlegeböden
 1 Kabeldurchlass im Deckblatt



Maße in cm
 B 211 H 61 T 49
Typen-Nr.
3213

Unterteil
 1 Holztür
 1 Holzeinlegeboden

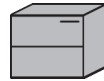

Maße in cm
 B 67 H 61 T 49
Typen-Nr.
3061 li.

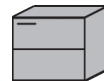

Typen-Nr.
3062 re.

Unterteil
 1 Schubkasten Holz



Maße in cm
 B 38,5 H 32 T 49
Typen-Nr.
1031

Füße
Metall anthrazit
 Für Typen:
 3142
 3191 3192
 3211 3212
 3213 4191
 3061 3062
 6111 6171
 2215 2216

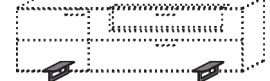

Maße in cm
 B 12 H 13 T 41
Typen-Nr.
1045

Unterteil
 1 Holzklappe
 1 Holztür
 1 Kabelausslass



Maße in cm
 B 211 H 42 T 49
Typen-Nr.
2215

Unterteil
 1 Holztür
 1 Holzklappe
 1 Kabelausslass

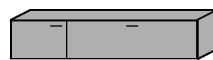

Maße in cm
 B 211 H 42 T 49
Typen-Nr.
2216

Einlegeboden
 Für Type:
 2215
 2216



Maße in cm
 B 69,5 H 2 T 35
Typen-Nr.
0751

Kabelschacht, 1 m Länge
 zur verdeckten Kabelführung für TV
 oder Elektroanschlüsse in passender
 Holzart, auch zum Überstreichen
 geeignet

Kürzung möglich

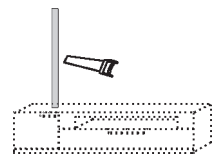

Maße in cm
 B 4 H 100 T 2
Typen-Nr.
0115

Hängelowboard
 1 Holzklappe
 1 Holzeinlegeboden
 1 Kabelausslass



Maße in cm
 B 173 H 40 T 44
Typen-Nr.
2171

Unterteil
 Applikation **Rinde**
 1 Holzklappe mit Glasausschnitt
 1 Doppelschubkasten Holz
 1 Kabelausslass



MP Vitr.-Bel.
1 x 9612



Maße in cm
 B 145 H 61 T 49
Typen-Nr.
3142



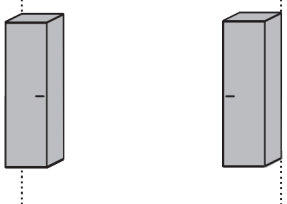

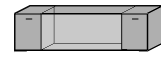
BIS ZU 5 JAHRE GARANTIE
 Als Ausdruck des Vertrauens in die Qualität
 unserer Produkte gewähren wir eine fünfjährige
 Hersteller-Garantie auf alle HARTMANN Möbel.

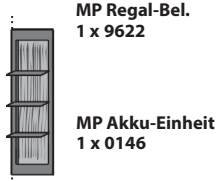
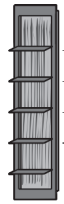
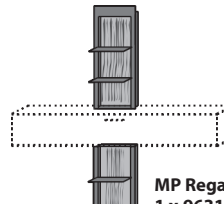
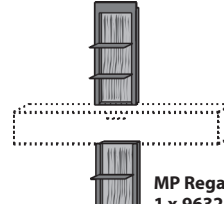
	<p>Hängeelement li./re. 1 Holztür 1 Holzboden 2 Holzeinlegeböden</p> 	<p>Hängeelement Applikation Rinde 1 Holzklappe mit Glasausschnitt</p>  <p>MP Vitr.-Bel. 1 x 9613</p>	<p>Hängeelement 1 Holzklappe</p> 	<p>Hänge-Lowboard 1 Holz-/ Glasklappe</p>  <p>MP Vitr.-Bel. 1 x 9842</p>
Maße in cm	B 38,5 H 136 T 39	B 154 H 30,5 T 39	B 154 H 30,5 T 39	B 144 H 40 T 44
Typen-Nr.	7033 li. 7034 re.	1151	1152	2141

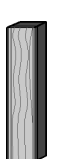
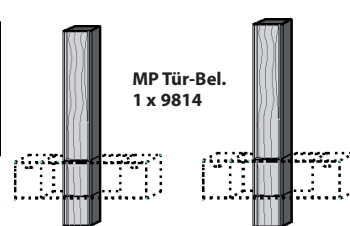
	<p>Regalelement Applikation Rinde 1 Rahmen Metall anthrazit 3 Böden Metall anthrazit</p>  <p>MP Regal-Bel. 1 x 9622</p> <p>MP Akku-Einheit 1 x 0146</p> <p>Brenndauer ca. 21 h</p>	<p>Regalelement Applikation Rinde 1 Rahmen Metall anthrazit 5 Böden Metall anthrazit</p>  <p>MP Regal-Bel. 1 x 9623</p> <p>MP Akku-Einheit 1 x 0146</p> <p>Brenndauer ca. 14 h</p>	<p>Regalelement Applikation Rinde 2 Rahmen Metall anthrazit 3 Böden Metall anthrazit</p>  <p>MP Regal-Bel. 1 x 9631</p>	<p>Regalelement Applikation Rinde 2 Rahmen Metall anthrazit 4 Böden Metall anthrazit</p>  <p>MP Regal-Bel. 1 x 9632</p>
Maße in cm	B 38,5 H 134,5 T 29	B 38,5 H 181 T 29	B 38,5 H 192 T 29	B 38,5 H 221 T 29
Typen-Nr.	7031	0031	0032	0033

	<p>Hängeelement li./ re. 1 Holztür mit Applikation Rinde 2 Holzeinlegeböden</p>  <p>MP Tür-Bel. 1 x 9813</p>	<p>Standelement li./ re. 3 Holztüren mit Applikation Rinde 2 Holzeinlegeböden nur in Verbindung mit 2141</p>  <p>MP Tür-Bel. 1 x 9814</p>
Maße in cm	B 28 H 138 T 36	B 28 H 211 T 36
Typen-Nr.	7021 li. 7022 re.	0023 li. 0024 re.

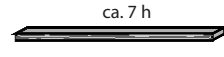

	<p>Wandpaneel Metall anthrazit 1 Boden Metall anthrazit</p>  <p>MP Paneel-Bel. 1 x 9711</p>	<p>Wandpaneel Metall anthrazit 1 Boden Metall anthrazit</p>  <p>MP Paneel-Bel. 1 x 9712</p>	<p>Wandboard Applikation Rinde</p>  <p>MP Wandboard-Bel. 1 x 9716</p> <p>MP Akku-Einheit 1 x 0146 Brenndauer ca. 34 h</p>	<p>Wandboard Applikation Rinde</p>  <p>MP Wandboard-Bel. 1 x 9715</p> <p>MP Akku-Einheit 1 x 0146 Brenndauer ca. 7 h</p>
Maße in cm	B 154 H 19 T 20	B 192 H 19 T 20	B 48 H 9,5 T 21	B 173 H 9,5 T 21
Typen-Nr.	1159	1199	1051	1171

Konstruktionsbedingt sind die von uns eingesetzten LED Strips nicht austauschbar, da sie als Schutz vor elektrostatischer Entladung (ESD) und zur Kühlung der LEDs fest auf Trägerprofile wie z.B. Aluprofile aufgeklebt werden müssen. Somit gewähren wir eine durchgehend hohe Langlebigkeit unserer Leuchten.

Technisch bedingte Modell- und Maßänderungen vorbehalten! Modelle gesetzlich geschützt!

Standelement li.
 Applikation **Rinde**
 1 Holz-/ Glastür
 mit Verkleidung Metall anthrazit
 2 Holzböden
 1 Holz-/ 2 Glaseinlegeböden



MP Vitr.-Bel.
1 x 9624

Maße in cm B 43 H 205 T 44

Typen-Nr. 0041 li.

Standelement re.
 Applikation **Rinde**
 1 Holz-/ Glastür
 mit Verkleidung Metall anthrazit
 2 Holzböden
 1 Holz-/ 2 Glaseinlegeböden



MP Vitr.-Bel.
1 x 9624

Maße in cm B 43 H 205 T 44

Typen-Nr. 0042 re.

Standelement li.
 Applikation **Rinde**
 1 Holz-/ Glastür/ 2 Holztüren
 4 Holzböden
 4 Holz-/ 2 Glaseinlegeböden

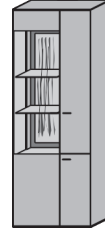

MP Vitr.-Bel.
1 x 9624

Maße in cm B 72 H 205 T 44

Typen-Nr. 0071 li.

Standelement re.
 Applikation **Rinde**
 1 Holz-/ Glastür/ 2 Holztüren
 4 Holzböden
 4 Holz-/ 2 Glaseinlegeböden

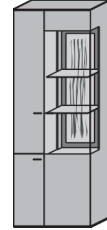

MP Vitr.-Bel.
1 x 9624

Maße in cm B 72 H 205 T 44

Typen-Nr. 0072 re.

Standvitrine
 2 Glastüren
 1 innenliegender Korpus
 inkl. Tür mit Appl. Rinde
 und 2 Einlegeböden
 8 Glaseinlegeböden

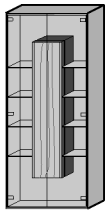

MP Indirekte
Bel.
1 x 9811

Maße in cm B 77 H 205 T 39

Typen-Nr. 0081

Standregal
 1 innenliegender Korpus
 inkl. Tür mit Appl. Rinde
 und 2 Einlegeböden
 8 Holzböden

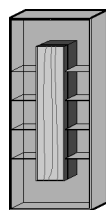

MP Indirekte
Bel.
1 x 9811

Maße in cm B 77 H 205 T 39

Typen-Nr. 0085

Standelement li./ re.
 Applikation **Rinde**
 1 Holz-/ Glastür
 1 Holztür
 3 Holzböden
 3 Holzeinlegeböden
 1 Glaseinlegeboden

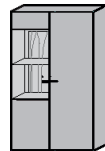

MP Vitr.-Bel.
1 x 9625

Maße in cm B 82 H 157 T 39

Typen-Nr. 8081 li.

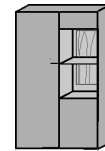

Typen-Nr. 8082 re.

Standelement
 2 Holz-/ Glastüren
 1 innenliegender Korpus
 inkl. Tür mit Appl. Rinde
 und 2 Einlegeböden
 6 Glaseinlegeböden

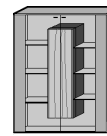

MP Indirekte
Bel.
1 x 9812

Maße in cm B 106 H 138 T 44

Typen-Nr. 7101

Sideboard
 Applikation **Rinde**
 1 Holztür
 1 Holzklappe mit Glasausschnitt
 2 Doppelschubkästen Holz
 1 Holzboden
 1 Holzeinlegeboden



MP Vitr.-Bel.
1 x 9611

Maße in cm B 192 H 77 T 44

Typen-Nr. 4191

Highboard
 Applikation **Rinde**
 2 Holztüren
 1 Holzklappe mit Glasausschnitt
 1 Schubkasten Holz
 1 Holzboden
 2 Holzeinlegeböden



MP Vitr.-Bel.
1 x 9615

Maße in cm B 115 H 116 T 44

Typen-Nr. 6111

Highboard
 Applikation **Rinde**
 2 Holztüren
 1 Holzklappe mit Glasausschnitt
 2 Schubkästen Holz/ 1 Holzboden
 2 Holzeinlegeböden



MP Vitr.-Bel.
1 x 9614

Maße in cm B 173 H 116 T 44

Typen-Nr. 6171

Füße
Metall anthrazit
 Für Typen:

3142	
3191	3192
3211	3212
3213	4191
3061	3062
6111	6171
2215	2216

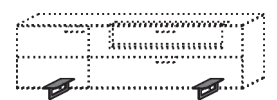

Maße in cm B 12 H 13 T 41

Typen-Nr. 1045



Konstruktionsbedingt sind die von uns eingesetzten LED Strips nicht austauschbar, da sie als Schutz vor elektrostatischer Entladung (ESD) und zur Kühlung der LEDs fest auf Trägerprofile wie z.B. Aluprofile aufgeklebt werden müssen. Somit gewähren wir eine durchgehend hohe Langlebigkeit unserer Leuchten.

Technisch bedingte Modell- und Maßänderungen vorbehalten! Modelle gesetzlich geschützt!

Standard-Verkabelungsschema

Beispiel Kombination V20

Weitere Verkabelungspläne finden Sie in der Montageanweisung

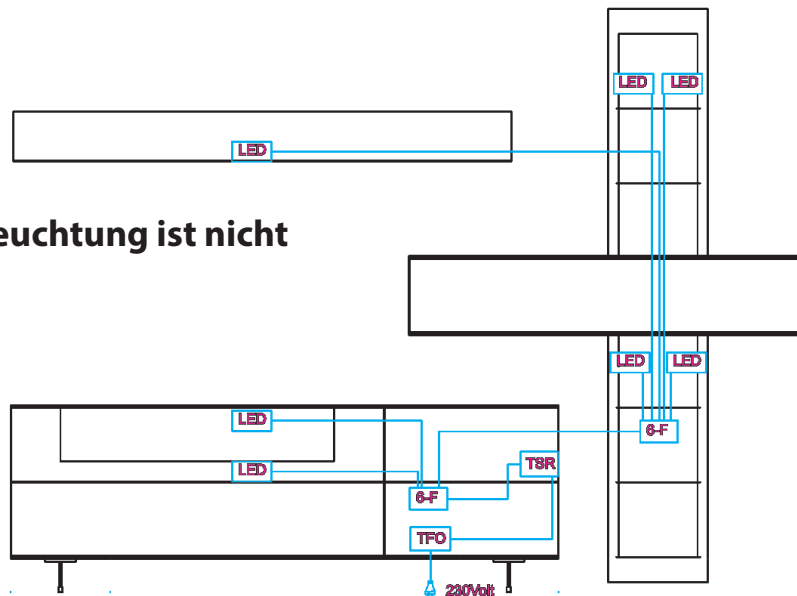

Hinweis: Die Beleuchtung ist nicht nachrüstbar!

Montageanleitung:











LED LED-Stripe / Spot	TFO Trafo mit Zuleitung	TSR Touchschalter (je nach Typ)
6-F 6-Fach Stecker	VLG Verlängerungskabel	FSR Funkschalter (optional)

Sonderfall

A: Stromzuleitung unter Putz; Trafo muss bauseits an 230V angeschlossen werden

B: Stromleitung unter Putz per Wandschalter bauseitig geschaltet; Trafo muss bauseits an 230V angeschlossen werden. Touch- oder Funkschalter können entfallen

	<p>Vitrinen-Bel. 6,05 Watt Für Typen: 3191 3192 4191</p> <p>Diese Leuchte enthält eine eingebaute, nicht austauschbare LED-Lampe der Energieeffizienzklasse F Halemeier 100092100</p> 	<p>Vitrinen-Bel. 6,48 Watt Für Typen: 3211 3212 3142</p> <p>Diese Leuchte enthält eine eingebaute, nicht austauschbare LED-Lampe der Energieeffizienzklasse F Halemeier 100092101</p> 	<p>Vitrinen-Bel. 6,91 Watt Für Typen: 1151</p> <p>Diese Leuchte enthält eine eingebaute, nicht austauschbare LED-Lampe der Energieeffizienzklasse F Halemeier, 100092102</p> 	<p>Vitrinen-Bel. 5,09 Watt Für Typen: 6111</p> <p>Diese Leuchte enthält eine eingebaute, nicht austauschbare LED-Lampe der Energieeffizienzklasse F Halemeier 100092103</p> 
Maße in cm	B 126	B 135	B 144	B 106
Typen-Nr.	9611	9612	9613	9615
	<p>Vitrinen-Bel. 7,87 Watt Für Typen: 6171</p> <p>Diese Leuchte enthält eine eingebaute, nicht austauschbare LED-Lampe der Energieeffizienzklasse F Halemeier 100092104</p> 	<p>Regal-Bel. 5,62 Watt Für Typen: 7031</p> <p>Diese Leuchte enthält eine eingebaute, nicht austauschbare LED-Lampe der Energieeffizienzklasse G Klebe 100095102, 32.863.033ww + Klebe 100095103, 32.864.033ww</p> 	<p>Regal-Bel. 7,87 Watt Für Typen: 0031</p> <p>Diese Leuchte enthält eine eingebaute, nicht austauschbare LED-Lampe der Energieeffizienzklasse G Klebe 100095104, 32.863.043ww + Klebe 100095105, 32.864.043ww</p> 	<p>Vitrinen-Bel. 5,38 Watt Für Typen: 0041 0042 0071 0072</p> <p>Diese Leuchte enthält eine eingebaute, nicht austauschbare LED-Lampe der Energieeffizienzklasse F Halemeier 100092105,</p> 
Maße in cm	B 164	H 117	H 164	H 112
Typen-Nr.	9614	9622	9623	9624

Konstruktionsbedingt sind die von uns eingesetzten LED Strips nicht austauschbar, da sie als Schutz vor elektrostatischer Entladung (ESD) und zur Kühlung der LEDs fest auf Trägerprofile wie z.B. Aluprofile aufgeklebt werden müssen. Somit gewähren wir eine durchgehend hohe Langlebigkeit unserer Leuchten.

Technisch bedingte Modell- und Maßänderungen vorbehalten! Modelle gesetzlich geschützt!

Regal-Bel. 6,77 WattFür Type:
0032

Diese Leuchte enthält eine eingebaute, nicht austauschbare LED-Lampe der Energieeffizienzklasse G

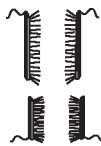
Klebe 100095106, 32.863.053ww
+ Klebe 100095107, 32.864.053ww
+ Klebe 100095108, 32.863.063ww
+ Klebe 100095109, 32.864.063ww**Maße in cm**

H 85/56

Typen-Nr.**9631****Regal-Bel. 8,16 Watt**Für Type:
0033

Diese Leuchte enthält eine eingebaute, nicht austauschbare LED-Lampe der Energieeffizienzklasse G

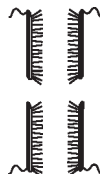
Klebe 100095106, 32.863.053ww
+ Klebe 100095107, 32.864.053ww

H 85/85

9632**Panel-Bel.****4,8 Watt**
Für Type:
1159Diese Leuchte enthält eine eingebaute, nicht austauschbare LED-Lampe der Energieeffizienzklasse F
Halemeier 100094035,

B 150

9711**Panel-Bel. 4,51 Watt**Für Type:
1199Diese Leuchte enthält eine eingebaute, nicht austauschbare LED-Lampe der Energieeffizienzklasse F
Halemeier 100094036,

B 188

9712**Indirekte Bel.****Tür-Bel.****28,32 Watt**Für Type:
0081
0085

Diese Leuchte enthält eine eingebaute, nicht austauschbare LED-Lampe der Energieeffizienzklasse F



H 138/138

9811**Indirekte Bel.****Tür-Bel.****19,68 Watt**Für Typen:
7101

Diese Leuchte enthält eine eingebaute, nicht austauschbare LED-Lampe der Energieeffizienzklasse F



H 93/93

9812**Tür-Bel.****12,96 Watt**Für Typen:
7021
7022

Diese Leuchte enthält eine eingebaute, nicht austauschbare LED-Lampe der Energieeffizienzklasse F



H 138

9813**Tür-Bel.****18,24 Watt**Für Typen:
0023
0024

Diese Leuchte enthält eine eingebaute, nicht austauschbare LED-Lampe der Energieeffizienzklasse F



H 138/35/31

9814**Vitrinen-Bel.****2,88 Watt**Für Typen:
8081
8082

Diese Leuchte enthält eine eingebaute, nicht austauschbare LED-Lampe der Energieeffizienzklasse F

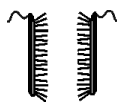

B 65

9625**Wandboard-Bel.****15,36 Watt**Für Type:
1171

Diese Leuchte enthält eine eingebaute, nicht austauschbare LED-Lampe der Energieeffizienzklasse F

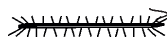

B 169

9715**Wandboard-Bel.****3,36 Watt**Für Type:
1051

Diese Leuchte enthält eine eingebaute, nicht austauschbare LED-Lampe der Energieeffizienzklasse F



B 44

9716**Vitrinen-Bel.****3,84 Watt**Für Type:
2141

Diese Leuchte enthält eine eingebaute, nicht austauschbare LED-Lampe der Energieeffizienzklasse F



B 86

9842**KLIMAPAKT**
für die Möbelindustrie

Climate Pact for the furniture industry

Hersteller-Nr. / manufacturer-no.
K16-016Prüfnummer / control number
16-016-01Nach den Richtlinien für den Klimaschutz
der Deutschen Gütegemeinschaft
Möbel • According to the guidelines
for climate protection of the DGM •
www.dgm-klimapakt.de

Als klimaschonendes Unternehmen gehören wir dem „Klimapakt für die Möbelindustrie“ an. Angesichts des weltweit voranschreitenden Klimawandels und den damit verbundenen massiven Auswirkungen auf Mensch und Natur bekennen wir uns mit der Deutschen Gütegemeinschaft Möbel (DGM) zum 1,5-Grad-Ziel der UN.

Konstruktionsbedingt sind die von uns eingesetzten LED Strips nicht austauschbar, da sie als Schutz vor elektrostatischer Entladung (ESD) und zur Kühlung der LEDs fest auf Trägerprofile wie z.B. Aluprofile aufgeklebt werden müssen. Somit gewähren wir eine durchgehend hohe Langlebigkeit unserer Leuchten.

Technisch bedingte Modell- und Maßänderungen vorbehalten! Modelle gesetzlich geschützt!

4 Kanal Funkfernbedienung mit 1 Empfänger

- zur Steuerung von bis zu 4 Kanälen (sekundär)
- unterschiedliches Dimmen der einzelnen Kanäle möglich
- 1 Trafo anschließbar (max. 30 Watt)

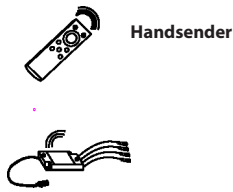

Handsender

Maße in cm

Typen-Nr.

0125

Steckdosenleiste

- Funkfernswitcher Fuß oder Hand
- Zwei Steckdosen mit Dauerstrom/ Vier Steckdosen geschaltet

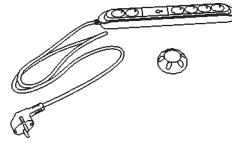

0130

Touchschalter

- Der Touchschalter dient zur Ein-/Ausschaltung der Beleuchtung, verfügt jedoch über keine Dimmfunktion. (Falls Dimmfunktion gewünscht siehe Typen-Nr. 0125):
- Jeder Wandkombination mit Beleuchtungen wird ein Touchschalter kostenlos zugefügt. Dabei sind alle Elemente mit einem Kabel miteinander verbunden.
- Bei gewünschter Einzelschaltung sind weitere Touchschalter gegen Berechnung zu bestellen.



Ø 2

0140



Zusätzlicher Empfänger für Funkfernbedienung 0125

- notwendig bei:
- Überschreitung der Trafolast (max. 30 Watt)
- räumlicher Trennung der zu schaltenden Elemente, sofern diese nicht mit einem Kabel verbunden werden sollen oder können.



Maße in cm

Typen-Nr.

0116

Akku-Einheit

- bestehend aus:
- 12 V Akku
- Ladegerät

- Für Typen:
- 0031
- 7031
- 1051
- 1171

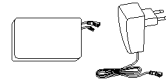

0146

Baumscheibenleuchte 5,5 Watt

- Stahlseil
- Diese Leuchte enthält eine eingebaute, nicht austauschbare LED-Lampe der Energieeffizienzklasse F
- HARTMANN
- 840099011,
- 840099011

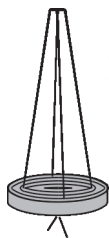

Maße in cm

Typen-Nr.

Ø CA.60 H 4,5

9903



Konstruktionsbedingt sind die von uns eingesetzten LED Strips nicht austauschbar, da sie als Schutz vor elektrostatischer Entladung (ESD) und zur Kühlung der LEDs fest auf Trägerprofile wie z.B. Aluprofile aufgeklebt werden müssen. Somit gewähren wir eine durchgehend hohe Langlebigkeit unserer Leuchten.

Technisch bedingte Modell- und Maßänderungen vorbehalten! Modelle gesetzlich geschützt!



Esstisch mit fester Platte
Applikation Rinde

LED-Beleuchtung mit Ladegerät
und Kabel
Artikel-Nr. 0135
Diese Leuchte enthält eine eingebaute, nicht austausch-
bare LED-Lampe der Energieeffizienzklasse F



Brenndauer
ca. 26 h

Holzart	Artikel-Nr.	Maße B/H/T in cm	Ausführung Gestell	Ausf. Tischkante	Personen
Kerneiche natur	8410-1530	L 190 B 95 H 76	4-Fuß-Gestell	Schweizer Kante	8



Pflegeanleitung:



Esstisch mit Kopfauszug
Metall anthrazit



Holzart	Artikel-Nr.	Maße B/H/T in cm	Ausführung Gestell	Ausf. Tischkante	Personen
Kerneiche natur	8410-0524	L 160/260 B 88/95 H 76	4-Fuß-Gestell	Schweizer Kante	6-10
Kerneiche natur	8410-0525	L 190/290 B 88/95 H 76	4-Fuß-Gestell	Schweizer Kante	8-12



Esstisch mit Mittelauszug
Stahl-Wangen anthrazit
standardmäßig eine Ergänzungseinlage innenliegend
zweite Ergänzungseinlage (optional, Mehrpreis) kann unterge-
bracht werden



Holzart	Artikel-Nr.	Maße B/H/T in cm	Ausführung Gestell	Ausf. Tischkante	Personen
Kerneiche natur	8410-0545	L 160/210 B 90/100 H 76	Stahlwangen		6-10
Kerneiche natur	8410-0546	L 190/240 B 90/100 H 76	Stahlwangen	schräge Kante	8-12
Kerneiche natur	8410-0547	L 50	Ergänzungseinlage		+2



Konstruktionsbedingt sind die von uns eingesetzten LED Strips nicht austauschbar, da sie als Schutz vor elektrostatischer Entladung (ESD) und zur Kühlung der LEDs fest auf Trägerprofile wie z.B. Aluprofile aufgeklebt werden müssen. Somit gewähren wir eine durchgehend hohe Langlebigkeit unserer Leuchten.

Technisch bedingte Modell- und Maßänderungen vorbehalten! Modelle gesetzlich geschützt!

Aktuelle Leder-/ Stoffkollektion:

Leder:	12 Braun
	13 Grau
	16 Schwarz
	21 Dunkelgrün
	22 Cognac
	23 Atlantikblau
	26 Sahara

Stoffe:	55 Marine	73 Beige
	58 Grau	74 Mittelgrau
	67 Haselnuss	75 Dunkelbeige
	68 Shark Grey	76 Hellbraun
	69 Ivory	77 Oliv
	70 Dark Blue	92 Braun
	71 Graphit	97 Anthrazit
	72 Khaki	

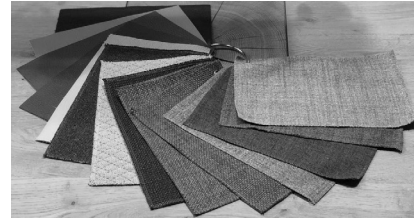

**Bei Bestellung kombinierbarer Bezüge immer angeben:
Bezug 1: außen
Bezug 2: innen**

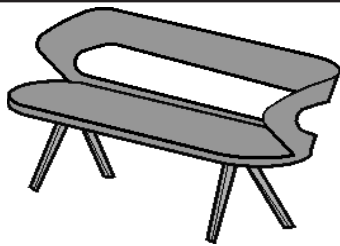
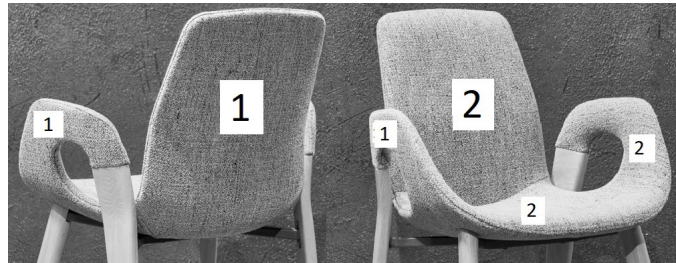

Bank **Rene** mit Holzgestell
Sitz und Rücken gepolstert

Zuschnittmaße für
Leder-/ Stoffzugabe

Holzart	Artikel-Nr.	Maße B/H/T in cm	Ausführung Gestell	Bezug außen / innen	
Kerneiche natur	8410-1678	B 188 H 91 T 61 SH 47	Holz, ohne Funktion	Stoff 1 / Stoff 2	
				Leder 1 / Stoff 2	
				Leder 1 / Leder 2	



Stuhl **Rene** mit Holzgestell
Sitz und Rücken gepolstert



Zuschnittmaße für
Leder-/ Stoffzugabe

Holzart	Artikel-Nr.	Maße B/H/T in cm	Ausführung Gestell	Bezug außen / innen	
Kerneiche natur	8410-1616	B 55 H 91 T 61 SH 47	Holz, Gesundes Sitzen	Stoff 1 / Stoff 2	
				Leder 1 / Stoff 2	
				Leder 1 / Leder 2	



Stuhl **Rene** mit Holzgestell
Sitz und Rücken gepolstert
mit Drehrückholfunktion

Zuschnittmaße für
Leder-/ Stoffzugabe

Holzart	Artikel-Nr.	Maße B/H/T in cm	Ausführung Gestell	Bezug außen / innen	
Kerneiche natur	8410-1617	B 55 H 91 T 61 SH 47	Holz, Drehrückholfunktion	Stoff 1 / Stoff 2	
				Leder 1 / Stoff 2	
				Leder 1 / Leder 2	

Konstruktionsbedingt sind die von uns eingesetzten LED Strips nicht austauschbar, da sie als Schutz vor elektrostatischer Entladung (ESD) und zur Kühlung der LEDs fest auf Trägerprofile wie z.B. Aluprofile aufgeklebt werden müssen. Somit gewähren wir eine durchgehend hohe Langlebigkeit unserer Leuchten.

Technisch bedingte Modell- und Maßänderungen vorbehalten! Modelle gesetzlich geschützt!



Bank **Romy** mit Holzgestell
Sitz und Rücken gepolstert

Zuschnittmaße für
Leder-/ Stoffzugabe

- 16x 40 x 30 cm
- 2x 185 x 55 cm
- 3x 130 x 1,5 cm
- 4x 75 x 55 cm

Holzart	Artikel-Nr.	Maße B/H/T in cm	Ausführung Gestell	Bezug außen / innen	
Kerneiche natur	8410-0829	B 188 H 84 T 60 SH 50	Holz, ohne Funktion	Stoff 1 / Stoff 2	
				Leder 1 / Stoff 2	
				Leder 1 / Leder 2	



Stuhl **Romy** mit Holzgestell
Sitz und Rücken gepolstert
mit Elastic-Aktiv-Federung



Zuschnittmaße für
Leder-/ Stoffzugabe

- 6x 4 x 3 cm
- 3x 55 x 55 cm
- 1x 105 x 13 cm
- 1x 60 x 5 cm

Holzart	Artikel-Nr.	Maße B/H/T in cm	Ausführung Gestell	Bezug außen / innen	
Kerneiche natur	8410-0668	B 55 H 84 T 57 SH 50	Holz, Gesundes Sitzen	Stoff 1 / Stoff 2	
				Leder 1 / Stoff 2	
				Leder 1 / Leder 2	



Konstruktionsbedingt sind die von uns eingesetzten LED Strips nicht austauschbar, da sie als Schutz vor elektrostatischer Entladung (ESD) und zur Kühlung der LEDs fest auf Trägerprofile wie z.B. Aluprofile aufgeklebt werden müssen. Somit gewähren wir eine durchgehend hohe Langlebigkeit unserer Leuchten.

Technisch bedingte Modell- und Maßänderungen vorbehalten! Modelle gesetzlich geschützt!

Aktuelle Leder-/ Stoffkollektion:

Leder: 12 Braun
13 Grau
16 Schwarz
21 Dunkelgrün
22 Cognac
23 Atlantikblau
26 Sahara

Stoffe: 55 Marine 73 Beige
58 Grau 74 Mittelgrau
67 Haselnuss 75 Dunkelbeige
68 Shark Grey 76 Hellbraun
69 Ivory 77 Oliv
70 Dark Blue 92 Braun
71 Graphit 97 Anthrazit
72 Khaki

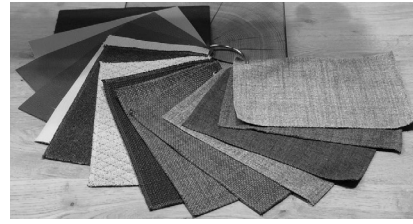

Bank **Caro**
mit Holzgestell
Sitz und Rücken gepolstert

Zuschnittmaße für
Leder-/ Stoffzugabe

Sitz 2 x 95 x 50 cm
2 x 45 x 15 cm
4 x 95 x 15 cm
Rücken 4 x 45 x 95 cm
2 x 50 x 15 cm
2 x 95 x 15 cm

Holzart	Artikel-Nr.	Maße B/H/T in cm	Ausführung Gestell	Bezug außen / innen
Kerneiche natur	8410-0832	B 180 H 83 T 60 SH 50	Holz, ohne Funktion	Stoff
				Leder



AL-Stuhl **Nila** mit Holzgestell
Sitz und Rücken gepolstert
mit Elastic-Aktiv-Federung



Zuschnittmaße für
Leder-/ Stoffzugabe

Sitz 65 x 65 cm
Rücken 2 x 60 x 50 cm

Holzart	Artikel-Nr.	Maße B/H/T in cm	Ausführung Gestell	Bezug außen / innen
Kerneiche natur	8410-0696	B 56 H 87 T 58 SH 45	Holz, Gesundes Sitzen	Stoff
				Leder



AL-Stuhl **Nuri** mit Holzgestell
Sitz und Rücken gepolstert
mit Elastic-Aktiv-Federung



Zuschnittmaße für
Leder-/ Stoffzugabe

Sitz 65 x 65 cm
Rücken 2 x 60 x 50 cm
Armlehnen: 2 x 60 x 70 cm
zus: Streifen: 2 x 40 x 60 cm

Holzart	Artikel-Nr.	Maße B/H/T in cm	Ausführung Gestell	Bezug außen / innen
Kerneiche natur	8410-0637	B 58 H 87,5 T 56,5 SH 45	Holz, Gesundes Sitzen	Stoff
				Leder



Armlehnenstuhl **Elsa** mit Metallgestell anthrazit
Sitz und Rücken gepolstert, Rückenansicht hinten Holzschale furniert
mit Elastic-Aktiv-Federung



Zuschnittmaße für
Leder-/ Stoffzugabe

Sitz 50 x 50 cm
Rücken 50 x 50 cm

Holzart	Artikel-Nr.	Maße B/H/T in cm	Ausführung Gestell	Bezug außen / innen
Kerneiche natur	8410-0651	B 52 H 87 T 55 SH 48	Holz, Gesundes Sitzen	Stoff
				Leder

Konstruktionsbedingt sind die von uns eingesetzten LED Strips nicht austauschbar, da sie als Schutz vor elektrostatischer Entladung (ESD) und zur Kühlung der LEDs fest auf Trägerprofile wie z.B. Aluprofile aufgeklebt werden müssen. Somit gewähren wir eine durchgehend hohe Langlebigkeit unserer Leuchten.

Technisch bedingte Modell- und Maßänderungen vorbehalten! Modelle gesetzlich geschützt!

Aktuelle Leder-/ Stoffkollektion:

Leder:	12 Braun
	13 Grau
	16 Schwarz
	21 Dunkelgrün
	22 Cognac
	23 Atlantikblau
	26 Sahara

Stoffe:	55 Marine	73 Beige
	58 Grau	74 Mittelgrau
	67 Haselnuss	75 Dunkelbeige
	68 Shark Grey	76 Hellbraun
	69 Ivory	77 Oliv
	70 Dark Blue	92 Braun
	71 Graphit	97 Anthrazit
	72 Khaki	

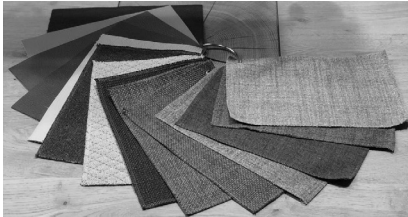

Stuhl **Anni** mit Holzgestell
Sitz und Rücken gepolstert
mit Elastic-Aktiv-Federung



Zuschnittmaße für
Leder-/ Stoffzugabe

Stoff
140 x 125 cm

Leder
2,25 m²

Holzart	Artikel-Nr.	Maße B/H/T in cm	Ausführung Gestell	Bezug außen / innen	
Kerneiche natur	8410-0632	B 52 H 79 T 62 SH 49	Holz, Gesundes Sitzen	Stoff	
				Leder	



AL-Stuhl **Anni** mit Holzgestell
Sitz und Rücken gepolstert
mit Elastic-Aktiv-Federung



Zuschnittmaße für
Leder-/ Stoffzugabe

Stoff
140 x 145 cm

Leder
2,60 m²

Holzart	Artikel-Nr.	Maße B/H/T in cm	Ausführung Gestell	Bezug außen / innen	
Kerneiche natur	8410-0633	B 61 H 79 T 62 SH 49	Holz, Gesundes Sitzen	Stoff	
				Leder	



DIE VORTEILE:

- Die Sitzfläche ist in alle Richtungen beweglich.
- Fördert die Gesundheit.
- Trainiert die Rückenmuskulatur.
- Die Bewegungen entlasten Ihre Bandscheiben und verbessern die Durchblutung
- Ihr Rücken wird geschont.





Couchtisch
Applikation Rinde mit Glasabdeckung
2 Ablagefächer
Kufen Metall anthrazit

LED-Beleuchtung mit Akku,
Ladegerät und Kabel
Artikel-Nr. 0127 Preis €
Brenndauer
ca. 26 h
Diese Leuchte enthält eine
eingebaute, nicht austauschbare LED-
Lampe der Energieeffizienzklasse F
Klebe 10000127, 39.411.200ww

Holzart	Artikel-Nr.	Maße B/H/T in cm
Kerneiche natur	8410-0425	L 125 B 75 H 43



Beistelltisch
Glasplatte parsolbronze
Baumscheibe
Metallgestell anthrazit

Holzart	Artikel-Nr.	Maße B/H/T in cm
Kerneiche natur	8410-0472	Ø 52 H 53



Beistelltisch
Glasplatte parsolbronze
Baumscheibe
Metallgestell anthrazit

Holzart	Artikel-Nr.	Maße B/H/T in cm
Kerneiche natur	8410-0473	Ø 80 H 41



Das „Goldene M“ ist das einzige in Deutschland offiziell anerkannte Gütezeichen für Möbel und gilt auch europaweit als ein strenger Nachweis für Möbelqualität. Unsere Möbel haben alle Tests der Deutschen Gütegemeinschaft Möbel (DGM) auf Haltbarkeit, Materialgüte, Langlebigkeit, Sicherheit, Gesundheits- und Umweltverträglichkeit bestanden.

Konstruktionsbedingt sind die von uns eingesetzten LED Strips nicht austauschbar, da sie als Schutz vor elektrostatischer Entladung (ESD) und zur Kühlung der LEDs fest auf Trägerprofile wie z.B. Aluprofile aufgeklebt werden müssen. Somit gewähren wir eine durchgehend hohe Langlebigkeit unserer Leuchten.

Technisch bedingte Modell- und Maßänderungen vorbehalten! Modelle gesetzlich geschützt!



Couchtisch
mit Rindenapplikation
Kufen Metall anthrazit
Tischplatte höhenverstellbar

LED-Beleuchtung mit Ladegerät
und Kabel
Artikel-Nr. 0135
Brenndauer
ca. 6 h
Diese Leuchte enthält eine eingebaute,
nicht austauschbare LED-Lampe der
Energieeffizienzklasse F



Holzart	Artikel-Nr.	Maße B/H/T in cm
Kerneiche natur	8410-1410	L 105 B 75 H 47/64



Couchtisch
Glasplatte (ESG) parsolbronze
Bodenplatte Holz anthrazit
Baumstamm mit Rinde

Rollen
Für Typen:
1401, 1411
Artikel-Nr. 1400



Holzart	Artikel-Nr.	Maße B/H/T in cm
Kerneiche natur	8410-1411	L 125 B 75 H 43



Couchtisch
Glasplatte (ESG) parsolbronze, drehbar
mit Rindenapplikation
Bodenplatte Holz anthrazit

Rollen
Für Typen:
1401, 1411
Artikel-Nr. 1400



Holzart	Artikel-Nr.	Maße B/H/T in cm
Kerneiche natur	8410-1401	L 90 B 90 H 45



Konstruktionsbedingt sind die von uns eingesetzten LED Strips nicht austauschbar, da sie als Schutz vor elektrostatischer Entladung (ESD) und zur Kühlung der LEDs fest auf Trägerprofile wie z.B. Aluprofile aufgeklebt werden müssen. Somit gewähren wir eine durchgehend hohe Langlebigkeit unserer Leuchten.

Technisch bedingte Modell- und Maßänderungen vorbehalten! Modelle gesetzlich geschützt!



Kerneiche Natur

Die Eiche ist das klassische Möbelholz schlechthin. Der Baum wächst fast überall in den gemäßigten Zonen der Erde. Das Holz der Eiche hat eine gelbliche Farbe, ist ringporig und stark strukturiert. Es lässt sich deshalb leicht von anderen Hölzern unterscheiden. Der Baum ist nach ca. 80 Jahren schlagreif. Kerneiche natur besteht ausschließlich aus den Kernbrettern des Eichenstammes, da nur dieses Holz die gewünschten typischen Merkmale wie Kernrisse und Flügeläste aufweist.



Kerneiche Umato

Für die Herstellung unserer Oberfläche Kerneiche umato werden zunächst Bretter aus dem Kernbereich des Eichenstammes selektiert. Diese Kernbretter zeigen die typischen Merkmale wie zum Beispiel Kernrisse und Flügeläste. Die sortierte Ware wird dann vor dem Trocknen für mehrere Tage in einer speziellen Kammer gelagert und dort einem Räucherverfahren unterzogen. Dadurch wird das Holz durchgefärbt und erhält eine gleichmäßige dunkle Färbung. Es entsteht der Charakter von alten Eichenbalken.

Aktuelle Stoff- Leder-Kollektion



Leder 12 Braun



Leder 13 Grau



Leder 16 Schwarz



Leder 21 Dunkelgrün

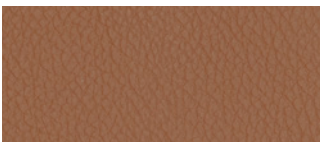

Leder 22 Cognac

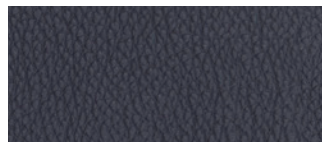

Leder 23 Atlantikblau

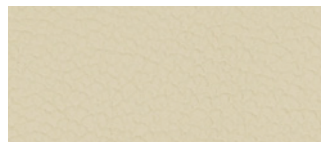

Leder 26 Sahara

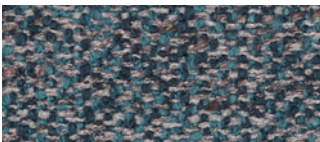

Stoff 55 Marine

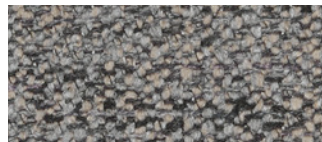

Stoff 58 Grau

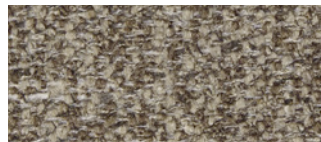

Stoff 67 Haselnuss



Stoff 68 Shark Grey



Stoff 69 Ivory



Stoff 70 Dark Blue



Stoff 71 Graphite



Stoff 72 Khaki

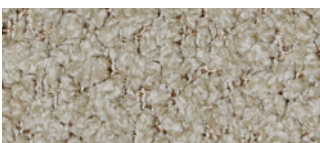

Stoff 73 Beige

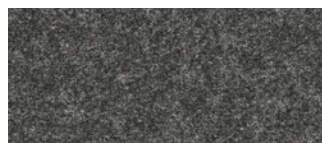

Stoff 74 Mittelgrau

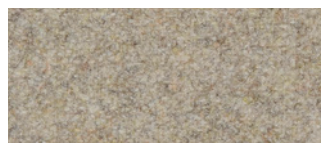

Stoff 75 Dunkelbeige

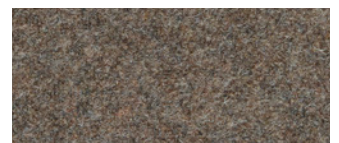

Stoff 76 Hellbraun

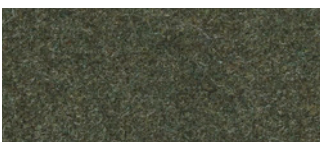

Stoff 77 Olivgrün

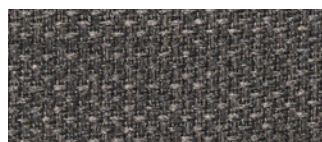

Stoff 92 Braun



Stoff 97 Anthrazit

6 Tipps für eine lange Freude an unseren Naturholz-Möbeln & Lederbezügen

- Alle Oberflächen sollten vorsichtig behandelt werden
- Stellen Sie keine scharfkantigen, heißen oder feuchte Gegenstände auf die Holzoberflächen
- Verschüttete Flüssigkeiten sollten rasch entfernt werden, bevor die Feuchtigkeit in das Holz einziehen kann
- Reinigen Sie die Oberflächen mit einem trockenen oder leicht angefeuchteten weichen Tuch
- Es darf kein Wasser auf der Fläche zurückbleiben
- Benutzen Sie bitte keine Reinigungsmittel

Zur späteren Oberflächenauffrischung empfehlen wir Ihnen unsere hierfür speziell entwickelten Pflegeprodukte. Das regelmäßige Auftragen unserer Pflegemilch sowie der Lederpflegeprodukte reinigt, pflegt und schützt Ihre Holz- und Lederoberflächen und sorgt so für eine erhöhte Lebensdauer Ihrer Hartmann-Möbel.

Bitte berücksichtigen Sie, dass sich der Glanzgrad nach Behandlung ggf. leicht verändern kann.



Pflegeset Holz

Die Möbel Pflegemilch entfernt Staub und Verunreinigungen sanft, ohne die Holzporen zu verstopfen. Sie schützt und pflegt in einem Arbeitsgang und macht die Oberfläche wasserabweisend.



Pflegeset Leder

Das Glattleder Pflegeset mit dem Lederreiniger Mild und dem Leder Protector reinigt, schützt und pflegt alle pigmentierten Auto- und Möbel-Glattleder. Pimentierte Glattleder sind die am häufigsten verwendeten Leder für Auto- und Möbelleder. Ein verriebener Tropfen Wasser bleibt auf dem Leder stehen und zieht nicht ein.

Alle Informationen zur Pflege
Ihrer Produkte finden Sie auch hier!



AUSGEZEICHNET



NACHHALTIG

Nachhaltige Energie

Durch Heizen mit Holzresten aus der Produktion werden im Jahr 300.000 Liter Heizöl eingespart und so rund 950 Tonnen CO₂ vermieden. 3.800 PV-Module auf den Dachflächen der Produktionshallen erzeugen 1.080.000 kWh Strom im Jahr. So werden jährlich über 700 Tonnen CO₂-Emissionen vermieden.

Nachhaltiger Rohstoff

Das Holz für unsere Möbel stammt zu 100 % aus nachhaltig bewirtschafteten Forstwirtschaften. Für jeden für die Produktion verbrauchten Baum wird ein neuer gepflanzt. Das entspricht in etwa 7.000 Bäumen im Jahr.

Nachhaltige Wissenschaft

Für eine nachhaltige Grundwasserentnahme ist der Bau eines Kreislaufsystems geplant: Regenwasser wird großflächig aufgefangen und über eine Verrieselung dem Grundwasser wieder zugeführt.

Nachhaltige Unternehmensstrukturen

Als familiengeführtes Unternehmen produzieren wir seit 110 Jahren und bald in der vierten Generation am Standort Beelen. Unsere Mitarbeiter sind dem Unternehmen im Schnitt 26 Jahre verbunden.



Vertrauen ist gut. Qualität ist Hartmann.

Beim Kauf neuer Hartmann-Massivholzmöbel gewähren wir Ihnen als Erstkäufer eine zweijährige Garantie & als Ausdruck des Vertrauens in die Qualität unserer Produkte zusätzliche 3 Jahre.

Registrieren Sie sich einfach im Zeitraum von 3 Monaten nach Warenerhalt & aktivieren Sie Ihr Garantiezertifikat unter:

www.moebel-hartmann.com/garantie
(Achtung: Gilt nicht für Internet-Käufe)