

# Möbel LETZ

*Finden und Wohlfühlen*



## Typenplan

Runa von Hartmann - Sideboard mit Glasausschnitt

### **Wichtiger Hinweis für Sie**

Etwaige Hinweise des Herstellers in dieser Produktinformation, die sich auf die Gewährleistung beziehen, haben für Sie keinerlei Bindungswirkung und können von Ihnen ignoriert werden. Ihre gesetzlichen Gewährleistungsrechte als Verbraucher uns gegenüber, als Ihrem Verkäufer, werden dadurch in keiner Weise berührt oder eingeschränkt. Sie können sich wegen aller Mängel jederzeit an uns wenden. Darüber hinaus gehende Herstellergarantien bleiben natürlich unberührt. Dieser Artikel wird hergestellt von Hartmann Möbelwerke, Hörster Str. 20, 48361 Beelen, Deutschland, [info@moebel-hartmann.com](mailto:info@moebel-hartmann.com)

Möbel Letz GmbH  
Am Gewerbepark 11  
06895 Zahna-Elster

Tel.: 035383 - 6018 50

Fax.: 035383 - 6018 17

# Typenliste 2022



## RUNA

**Wohnraum-System  
Kerneiche Natur massiv**

**Oberfläche gebürstet  
und lackiert**

**hartmann**  
Von der Natur empfohlen.

# Passgenaue Möbel für Ihr Zuhause! Einzelanfertigungen im Glas- und Holzbereich.

**Individualität nach Kundenwunsch: Sonderanfertigungen für alle Programme aus dem System!**

Für den immer individueller werdenden Markt setzt Hartmann auf Flexibilität, wenn es um spezielle Kundenwünsche geht. Sonderanfertigungen aus dem System und CAD-Planungsunterstützung für den Fachhandelsverkäufer sind mittlerweile Tagesgeschäft. Hier finden Sie die Sonderanfertigungen mit Mehrpreisangaben für alle Artikel in dieser Typenliste. Auch bei aufwendigen Wohnkombinationen mit Sonderanfertigungen ist unser Planungsteam für Sie ein kompetenter Ansprechpartner und entwickelt mit Ihnen gemeinsam optimale Lösungen.

Breiten-/Höhen-/Tiefenkürzung, Sondertiefen, etc. für Korpusstypen

Verlängerung auf Anfrage möglich

## Wohnen

Standard



Breite kürzen



Höhe kürzen

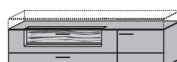

Tiefe kürzen

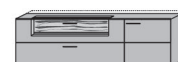

Mehrpreis zum Typenpreis + 35 %

## Garderoben

Standard

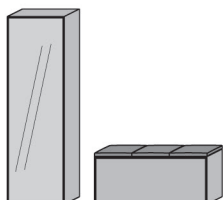

Breite kürzen

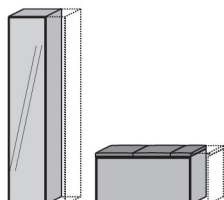

Höhe kürzen

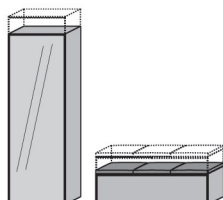

Tiefe kürzen

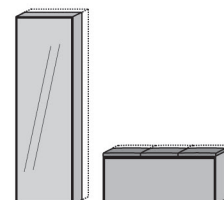

Mehrpreis zum Typenpreis + 35 %

## Korpus-/Tiefenerweiterung

auf Nutztiefenbasis



Mehrpreis zum  
Typenpreis + 80%

## Raumteilerlösungen

Elemente rückseitig in Frontoptik



Mehrpreis zum  
Typenpreis + 80 %

Hinweis:

- Schubkästen auf Rückseite ohne Funktion

Elemente rückseitig Massivholz

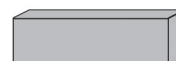

Mehrpreis zum  
Typenpreis + 50 %

## Weitere Sonderanfertigungen

- |   |                    |  |
|---|--------------------|--|
| <ul style="list-style-type: none"> <li>• Klappe statt Auszug im Unterteil</li> <li>• Holzboden statt Glasboden in Vitrine</li> <li>• Schreibplatte zw. Standelementen je qm</li> <li>• Blendmaterial pro qm</li> <li>• zusätzlicher Glasboden in Vitrine</li> </ul> | <p>auf Anfrage</p> | <ul style="list-style-type: none"> <li>• Nischenrückwand pro qm inkl. Einbau</li> <li>• Stoffabschnitt</li> <li>• Kabeldurchlass für Unterteile oder Paneele</li> <li>• Absenkung Konstruktionsboden bei Elementen mit ausziehbarer Kleiderstange für Manteleinsatz</li> </ul> |
|   | <p>auf Anfrage</p> |  |

### Qualitätskonzept — Made in Germany

Mit Möbeln von Hartmann entscheiden Sie sich für ein Qualitätsprodukt, produziert in Deutschland von einem der führenden Massivholzmöbel-Spezialisten in Europa. Mit modernster Technologie und handwerklichem Know-how fertigen wir für Sie Produkte, die entsprechend der DIN 68871 die Bezeichnung „Massivholz-Möbel“ tragen dürfen. Das von uns eingesetzte Massivholz stammt ausschließlich aus nachhaltig bewirtschafteten Forstbeständen. So sorgen wir dafür, dass unsere Lebensgrundlagen auch künftigen Generationen erhalten bleiben. Wertvolle Ressourcen, wie in unserem Falle der Rohstoff Holz, werden vor Ausbeutung geschützt. Es darf also maximal soviel Holz gefällt werden wie nachwächst.

### 5 Jahre Garantie — Nach online Registrierung

Als Ausdruck des Vertrauens in die Qualität unserer Produkte und überzeugt von Funktion und Haltbarkeit gewähren wir qualitätsorientierten Kunden eine fünfjährige Hersteller-Garantie auf alle HARTMANN Möbel.







**Kombi Nr. 20**

Applikation **Rinde**

Kombination bestehend aus:

- 1 x 1045    1 x 1152
- 1 x 3211   1 x 0033
- 1 x 1199

**Maße B/H/T in cm    322 / 223 / 49/20**

Extras	Typen-Nr.	
Vitrinen-Bel.	<b>9612</b>	_____
Regal-Bel.	<b>9632</b>	_____
Paneel-Bel.	<b>9712</b>	_____

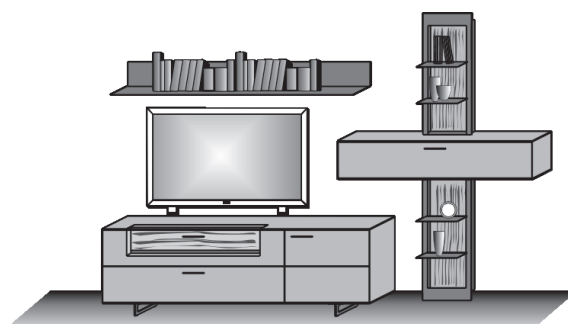

**Kombi Nr. 24**

Applikation **Rinde**

Kombination bestehend aus:

- 1 x 3191    1 x 0031
- 1 x 1159   1 x 3062
- 1 x 1031   1 x 7031

**Maße B/H/T in cm    298 / 214 / 49/20**

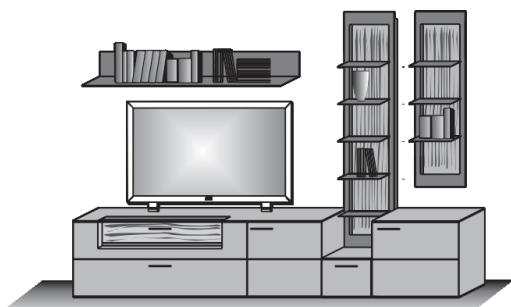

Extras	Typen-Nr.	
Vitrinen-Bel.	<b>9611</b>	_____
Regal-Bel.	<b>9622</b>	_____
Regal-Bel.	<b>9623</b>	_____
Paneel-Bel.	<b>9711</b>	_____
Akku-Einheit	<b>2x 0146</b>	_____

Konstruktionsbedingt sind die von uns eingesetzten LED Strips nicht austauschbar, da sie als Schutz vor elektrostatischer Entladung (ESD) und zur Kühlung der LEDs fest auf Trägerprofile wie z.B. Aluprofile aufgeklebt werden müssen. Somit gewähren wir eine durchgehend hohe Langlebigkeit unserer Leuchten.

Technisch bedingte Modell- und Maßänderungen vorbehalten! Modelle gesetzlich geschützt!



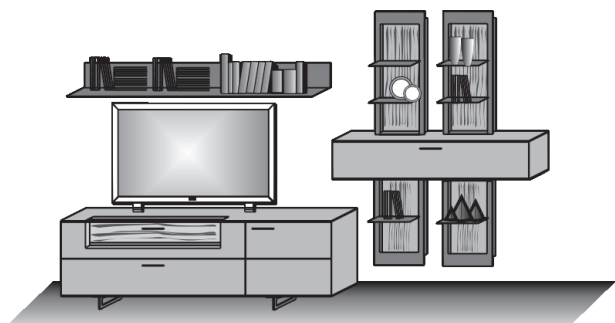

**Kombi Nr. 26**

Applikation **Rinde**

Kombination bestehend aus:

- 1 x 1045    1 x 1152
- 1 x 3211   2 x 0032
- 1 x 1199

**Maße B/H/T in cm    346 / 225 / 49/20**

Extras	Typen-Nr.	
Vitrinen-Bel.	<b>9612</b>	_____
Regal-Bel. (2x)	<b>9631</b>	_____
Paneel-Bel.	<b>9712</b>	_____

**Kombi Nr. 28**

Applikation **Rinde**

Kombination bestehend aus:

- 1 x 0072    1 x 3213
- 1 x 1045    1 x 1199

**Maße B/H/T in cm    298 / 205 / 49/20**

Extras	Typen-Nr.	
Vitrinen-Bel.	<b>9624</b>	_____
Paneel-Bel.	<b>9712</b>	_____

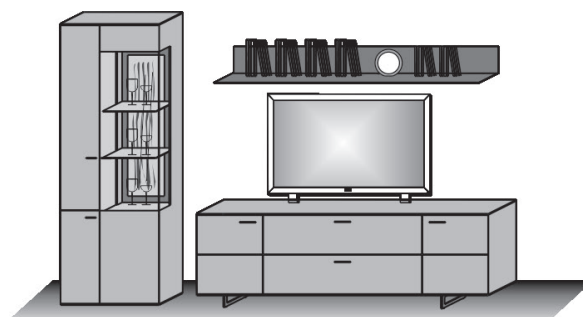

**Kombi Nr. 30**

Applikation **Rinde**

Kombination bestehend aus:

- 1 x 3212    1 x 1199
- 1 x 3062    1 x 1151

**Maße B/H/T in cm    346 / 185 / 49/20**

Extras	Typen-Nr.	
Vitrinen-Bel.	<b>9612</b>	_____
Vitrinen-Bel.	<b>9613</b>	_____
Paneel-Bel.	<b>9712</b>	_____

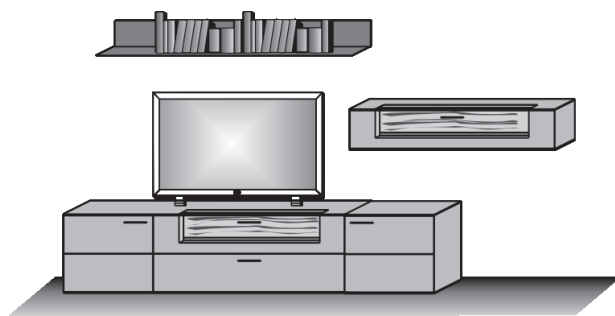

**Kombi Nr. 36**

Applikation **Rinde**

Kombination bestehend aus:

- 1 x 2141    1 x 0023
- 1 x 2171    1 x 1171
- 1 x 1051

**Maße B/H/T in cm    335 / 211 / 44**

Extras	Typen-Nr.	
Wandboard-Bel.	<b>9715</b>	_____
Tür-Bel.	<b>9814</b>	_____
Vitrinen-Bel.	<b>9842</b>	_____
Wandboard-Bel.	<b>9716</b>	_____

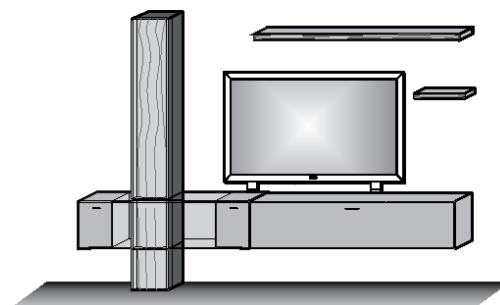

Konstruktionsbedingt sind die von uns eingesetzten LED Strips nicht austauschbar, da sie als Schutz vor elektrostatischer Entladung (ESD) und zur Kühlung der LEDs fest auf Trägerprofile wie z.B. Aluprofile aufgeklebt werden müssen. Somit gewähren wir eine durchgehend hohe Langlebigkeit unserer Leuchten.

Technisch bedingte Modell- und Maßänderungen vorbehalten! Modelle gesetzlich geschützt!

**Kombi Nr. 38**

Applikation Rinde  
Kombination bestehend aus:

1 x 3212 1 x 1199  
1 x 3062 1 x 7021  
1 x 7022

Maße B/H/T in cm

292 / 218 / 49

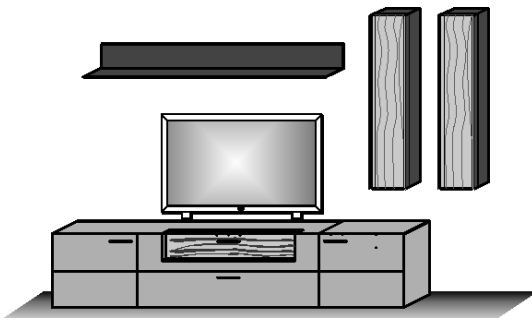

Extras	Typen-Nr.	
Paneel-Bel.	9712	
Vitrinen-Bel.	9612	
Tür-Bel.	2x 9813	

**Kombi Nr. 40**

Applikation Rinde  
Kombination bestehend aus:

1 x 8082 1 x 2215  
1 x 1045 1 x 1171  
1 x 1051

Maße B/H/T in cm

308 / 167 / 49

Extras	Typen-Nr.	
Vitrinen-Bel.	9625	
Wandboard-Bel.	9715	
Wandboard-Bel.	9716	

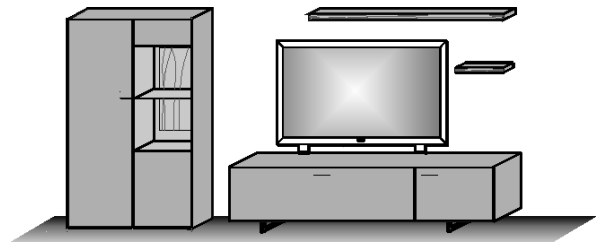

Konstruktionsbedingt sind die von uns eingesetzten LED Strips nicht austauschbar, da sie als Schutz vor elektrostatischer Entladung (ESD) und zur Kühlung der LEDs fest auf Trägerprofile wie z.B. Aluprofile aufgeklebt werden müssen. Somit gewähren wir eine durchgehend hohe Langlebigkeit unserer Leuchten.

Technisch bedingte Modell- und Maßänderungen vorbehalten! Modelle gesetzlich geschützt!

**Unterteil**  
 Applikation **Rinde**  
 1 Holztür  
 1 Holzklappe mit Glasausschnitt  
 1 Doppelschubkasten Holz  
 1 Holzboden  
 1 Holzeinlegeboden  
 1 Kabeldurchlass im Deckblatt  
**MP Vitr.-Bel.**  
**1 x 9611**

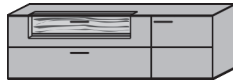

**Maße in cm** B 192 H 61 T 49  
**Typen-Nr.** 3191

**Unterteil**  
 Applikation **Rinde**  
 1 Holztür  
 1 Holzklappe mit Glasausschnitt  
 1 Doppelschubkasten Holz  
 1 Holzboden  
 1 Holzeinlegeboden  
 1 Kabeldurchlass im Deckblatt  
**MP Vitr.-Bel.**  
**1 x 9611**



**Maße in cm** B 192 H 61 T 49  
**Typen-Nr.** 3192

**Unterteil**  
 Applikation **Rinde**  
 1 Holztür  
 1 Holzklappe mit Glasausschnitt  
 1 Doppelschubkasten Holz  
 1 Holzboden  
 1 Holzeinlegeboden  
 1 Kabeldurchlass im Deckblatt  
**MP Vitr.-Bel.**  
**1 x 9612**



**Maße in cm** B 211 H 61 T 49  
**Typen-Nr.** 3211

**Unterteil**  
 Applikation **Rinde**  
 1 Holztür  
 1 Holzklappe mit Glasausschnitt  
 1 Doppelschubkasten Holz  
 1 Holzboden  
 1 Holzeinlegeboden  
 1 Kabeldurchlass im Deckblatt  
**MP Vitr.-Bel.**  
**1 x 9612**

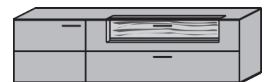

**Maße in cm** B 211 H 61 T 49  
**Typen-Nr.** 3212

**Unterteil**  
 2 Holztüren  
 1 Schubkasten  
 1 Klappe  
 1 Holzboden  
 2 Holzeinlegeböden  
 1 Kabeldurchlass im Deckblatt



**Maße in cm** B 211 H 61 T 49  
**Typen-Nr.** 3213

**Unterteil**  
 1 Holztür  
 1 Holzeinlegeboden

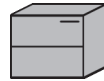

**Maße in cm** B 67 H 61 T 49  
**Typen-Nr.** 3061 li.

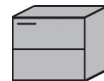

**Typen-Nr.** 3062 re.

**Unterteil**  
 1 Schubkasten Holz



**Maße in cm** B 38,5 H 32 T 49  
**Typen-Nr.** 1031

**Füße**  
**Metall anthrazit**  
 Für Typen:  
 3142  
 3191 3192  
 3211 3212  
 3213 4191  
 3061 3062  
 6111 6171  
 2215 2216

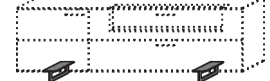

**Maße in cm** B 12 H 13 T 41  
**Typen-Nr.** 1045

**Unterteil**  
 1 Holzklappe  
 1 Holztür  
 1 Kabelausslass



**Maße in cm** B 211 H 42 T 49  
**Typen-Nr.** 2215

**Unterteil**  
 1 Holztür  
 1 Holzklappe  
 1 Kabelausslass



**Maße in cm** B 211 H 42 T 49  
**Typen-Nr.** 2216

**Einlegeboden**  
 Für Type:  
 2215  
 2216



**Maße in cm** B 69,5 H 2 T 35  
**Typen-Nr.** 0751

**Kabelschacht, 1 m Länge**  
 zur verdeckten Kabelführung für TV  
 oder Elektroanschlüsse in passender  
 Holzart, auch zum Überstreichen  
 geeignet

Kürzung möglich

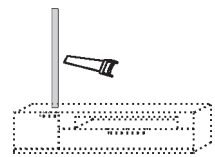

**Maße in cm** B 4 H 100 T 2  
**Typen-Nr.** 0115

**Hängelowboard**  
 1 Holzklappe  
 1 Holzeinlegeboden  
 1 Kabelausslass



**Maße in cm** B 173 H 40 T 44  
**Typen-Nr.** 2171

**Unterteil**  
 Applikation **Rinde**  
 1 Holzklappe mit Glasausschnitt  
 1 Doppelschubkasten Holz  
 1 Kabelausslass

**MP Vitr.-Bel.**  
**1 x 9612**









**Maße in cm** B 145 H 61 T 49  
**Typen-Nr.** 3142

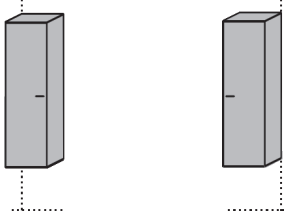

**BIS ZU 5 JAHRE GARANTIE**  
 Als Ausdruck des Vertrauens in die Qualität  
 unserer Produkte gewähren wir eine fünfjährige  
 Hersteller-Garantie auf alle HARTMANN Möbel.



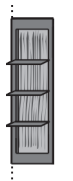

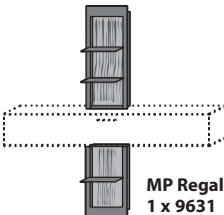
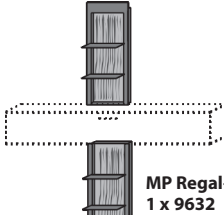
	<p><b>Hängeelement li./re.</b> 1 Holztür 1 Holzboden 2 Holzeinlegeböden</p> 	<p><b>Hängeelement</b> Applikation <b>Rinde</b> 1 Holzklappe mit Glasausschnitt</p>  <p>MP Vitr.-Bel. 1 x 9613</p>	<p><b>Hängeelement</b> 1 Holzklappe</p> 	<p><b>Hänge-Lowboard</b> 1 Holz-/ Glasklappe</p>  <p>MP Vitr.-Bel. 1 x 9842</p>
<b>Maße in cm</b>	B 38,5 H 136 T 39	B 154 H 30,5 T 39	B 154 H 30,5 T 39	B 144 H 40 T 44
<b>Typen-Nr.</b>	<b>7033 li.</b> <b>7034 re.</b>	<b>1151</b>	<b>1152</b>	<b>2141</b>

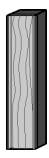
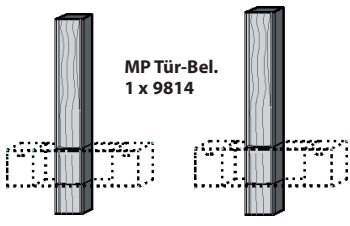
	<p><b>Regalelement</b> Applikation <b>Rinde</b> 1 Rahmen Metall anthrazit 3 Böden Metall anthrazit</p>  <p>MP Regal-Bel. 1 x 9622</p> <p>MP Akku-Einheit 1 x 0146</p> <p>Brenndauer ca. 21 h</p>	<p><b>Regalelement</b> Applikation <b>Rinde</b> 1 Rahmen Metall anthrazit 5 Böden Metall anthrazit</p>  <p>MP Regal-Bel. 1 x 9623</p> <p>MP Akku-Einheit 1 x 0146</p> <p>Brenndauer ca. 14 h</p>	<p><b>Regalelement</b> Applikation <b>Rinde</b> 2 Rahmen Metall anthrazit 3 Böden Metall anthrazit</p>  <p>MP Regal-Bel. 1 x 9631</p>	<p><b>Regalelement</b> Applikation <b>Rinde</b> 2 Rahmen Metall anthrazit 4 Böden Metall anthrazit</p>  <p>MP Regal-Bel. 1 x 9632</p>
<b>Maße in cm</b>	B 38,5 H 134,5 T 29	B 38,5 H 181 T 29	B 38,5 H 192 T 29	B 38,5 H 221 T 29
<b>Typen-Nr.</b>	<b>7031</b>	<b>0031</b>	<b>0032</b>	<b>0033</b>

	<p><b>Hängeelement li./ re.</b> 1 Holztür mit Applikation Rinde 2 Holzeinlegeböden</p>  <p>MP Tür-Bel. 1 x 9813</p>	<p><b>Standelement li./ re.</b> 3 Holztüren mit Applikation Rinde 2 Holzeinlegeböden nur in Verbindung mit 2141</p>  <p>MP Tür-Bel. 1 x 9814</p>
<b>Maße in cm</b>	B 28 H 138 T 36	B 28 H 211 T 36
<b>Typen-Nr.</b>	<b>7021 li.</b> <b>7022 re.</b>	<b>0023 li.</b> <b>0024 re.</b>

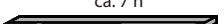

	<p><b>Wandpaneel</b> Metall anthrazit 1 Boden Metall anthrazit</p>  <p>MP Paneel-Bel. 1 x 9711</p>	<p><b>Wandpaneel</b> Metall anthrazit 1 Boden Metall anthrazit</p>  <p>MP Paneel-Bel. 1 x 9712</p>	<p><b>Wandboard</b> Applikation Rinde</p>  <p>MP Wandboard-Bel. 1 x 9716</p> <p>MP Akku-Einheit 1 x 0146 Brenndauer ca. 34 h</p>	<p><b>Wandboard</b> Applikation Rinde</p>  <p>MP Wandboard-Bel. 1 x 9715</p> <p>MP Akku-Einheit 1 x 0146 Brenndauer ca. 7 h</p>
<b>Maße in cm</b>	B 154 H 19 T 20	B 192 H 19 T 20	B 48 H 9,5 T 21	B 173 H 9,5 T 21
<b>Typen-Nr.</b>	<b>1159</b>	<b>1199</b>	<b>1051</b>	<b>1171</b>

Konstruktionsbedingt sind die von uns eingesetzten LED Strips nicht austauschbar, da sie als Schutz vor elektrostatischer Entladung (ESD) und zur Kühlung der LEDs fest auf Trägerprofile wie z.B. Aluprofile aufgeklebt werden müssen. Somit gewähren wir eine durchgehend hohe Langlebigkeit unserer Leuchten.

Technisch bedingte Modell- und Maßänderungen vorbehalten! Modelle gesetzlich geschützt!

**Standelement li.**  
 Applikation **Rinde**  
 1 Holz-/ Glastür  
 mit Verkleidung Metall anthrazit  
 2 Holzböden  
 1 Holz-/ 2 Glaseinlegeböden



MP Vitr.-Bel.  
1 x 9624

Maße in cm B 43 H 205 T 44

Typen-Nr. 0041 li.

**Standelement re.**  
 Applikation **Rinde**  
 1 Holz-/ Glastür  
 mit Verkleidung Metall anthrazit  
 2 Holzböden  
 1 Holz-/ 2 Glaseinlegeböden



MP Vitr.-Bel.  
1 x 9624

Maße in cm B 43 H 205 T 44

Typen-Nr. 0042 re.

**Standelement li.**  
 Applikation **Rinde**  
 1 Holz-/ Glastür/ 2 Holztüren  
 4 Holzböden  
 4 Holz-/ 2 Glaseinlegeböden

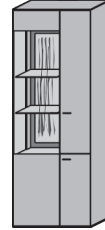

MP Vitr.-Bel.  
1 x 9624

Maße in cm B 72 H 205 T 44

Typen-Nr. 0071 li.

**Standelement re.**  
 Applikation **Rinde**  
 1 Holz-/ Glastür/ 2 Holztüren  
 4 Holzböden  
 4 Holz-/ 2 Glaseinlegeböden

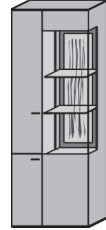

MP Vitr.-Bel.  
1 x 9624

Maße in cm B 72 H 205 T 44

Typen-Nr. 0072 re.

**Standvitrine**  
 2 Glastüren  
 1 innenliegender Korpus  
 inkl. Tür mit Appl. Rinde  
 und 2 Einlegeböden  
 8 Glaseinlegeböden

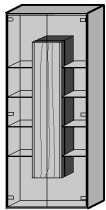

MP Indirekte  
Bel.  
1 x 9811

Maße in cm B 77 H 205 T 39

Typen-Nr. 0081

**Standregal**  
 1 innenliegender Korpus  
 inkl. Tür mit Appl. Rinde  
 und 2 Einlegeböden  
 8 Holzböden

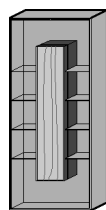

MP Indirekte  
Bel.  
1 x 9811

Maße in cm B 77 H 205 T 39

Typen-Nr. 0085

**Standelement li./ re.**  
 Applikation **Rinde**  
 1 Holz-/ Glastür  
 1 Holztür  
 3 Holzböden  
 3 Holzeinlegeböden  
 1 Glaseinlegeboden

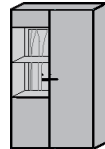

MP Vitr.-Bel.  
1 x 9625

Maße in cm B 82 H 157 T 39

Typen-Nr. 8081 li.

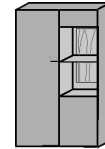

Typen-Nr. 8082 re.

**Standelement**  
 2 Holz-/ Glastüren  
 1 innenliegender Korpus  
 inkl. Tür mit Appl. Rinde  
 und 2 Einlegeböden  
 6 Glaseinlegeböden

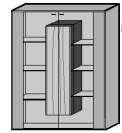

MP Indirekte  
Bel.  
1 x 9812

Maße in cm B 106 H 138 T 44

Typen-Nr. 7101

**Sideboard**  
 Applikation **Rinde**  
 1 Holztür  
 1 Holzklappe mit Glasausschnitt  
 2 Doppelschubkästen Holz  
 1 Holzboden  
 1 Holzeinlegeboden



MP Vitr.-Bel.  
1 x 9611

Maße in cm B 192 H 77 T 44

Typen-Nr. 4191

**Highboard**  
 Applikation **Rinde**  
 2 Holztüren  
 1 Holzklappe mit Glasausschnitt  
 1 Schubkasten Holz  
 1 Holzboden  
 2 Holzeinlegeböden



MP Vitr.-Bel.  
1 x 9615

Maße in cm B 115 H 116 T 44

Typen-Nr. 6111

**Highboard**  
 Applikation **Rinde**  
 2 Holztüren  
 1 Holzklappe mit Glasausschnitt  
 2 Schubkästen Holz/ 1 Holzboden  
 2 Holzeinlegeböden



MP Vitr.-Bel.  
1 x 9614

Maße in cm B 173 H 116 T 44

Typen-Nr. 6171

**Füße**  
**Metall anthrazit**  
 Für Typen:

3142	
3191	3192
3211	3212
3213	4191
3061	3062
6111	6171
2215	2216

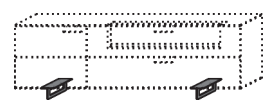

Maße in cm B 12 H 13 T 41

Typen-Nr. 1045



Konstruktionsbedingt sind die von uns eingesetzten LED Strips nicht austauschbar, da sie als Schutz vor elektrostatischer Entladung (ESD) und zur Kühlung der LEDs fest auf Trägerprofile wie z.B. Aluprofile aufgeklebt werden müssen. Somit gewähren wir eine durchgehend hohe Langlebigkeit unserer Leuchten.

Technisch bedingte Modell- und Maßänderungen vorbehalten! Modelle gesetzlich geschützt!

# Standard-Verkabelungsschema

## Beispiel Kombination V20

Weitere Verkabelungspläne finden Sie in der Montageanweisung

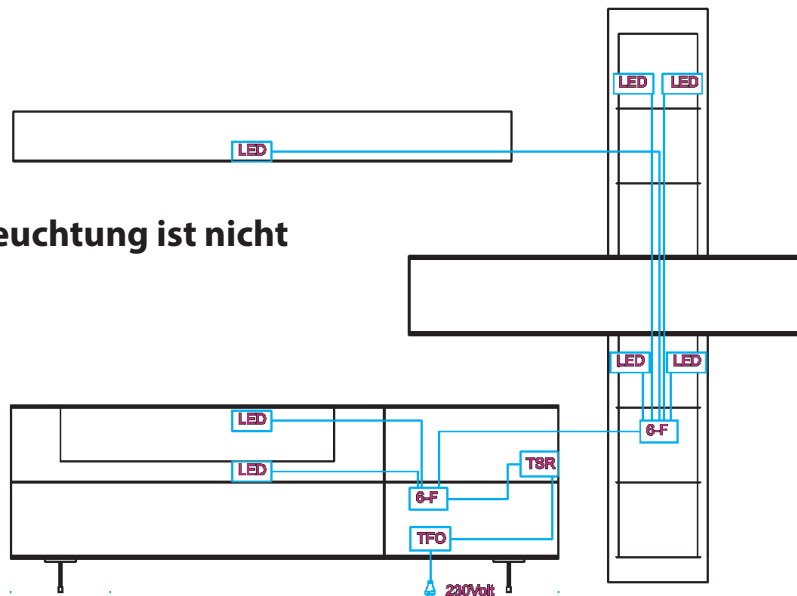

**Hinweis: Die Beleuchtung ist nicht nachrüstbar!**

Montageanleitung:











<b>LED</b> LED-Stripe / Spot	<b>TFO</b> Trafo mit Zuleitung	<b>TSR</b> Touchschalter (je nach Typ)
<b>6-F</b> 6-Fach Stecker	<b>VLG</b> Verlängerungskabel	<b>FSR</b> Funkschalter (optional)

**Sonderfall**

A: Stromzuleitung unter Putz; Trafo muss bauseits an 230V angeschlossen werden

B: Stromleitung unter Putz per Wandschalter bauseitig geschaltet; Trafo muss bauseits an 230V angeschlossen werden. Touch- oder Funkschalter können entfallen

	<p><b>Vitrinen-Bel. 6,05 Watt</b> Für Typen: 3191 3192 4191</p> <p>Diese Leuchte enthält eine eingebaute, nicht austauschbare LED-Lampe der Energieeffizienzklasse F Halemeier 100092100</p> 	<p><b>Vitrinen-Bel. 6,48 Watt</b> Für Typen: 3211 3212 3142</p> <p>Diese Leuchte enthält eine eingebaute, nicht austauschbare LED-Lampe der Energieeffizienzklasse F Halemeier 100092101</p> 	<p><b>Vitrinen-Bel. 6,91 Watt</b> Für Typen: 1151</p> <p>Diese Leuchte enthält eine eingebaute, nicht austauschbare LED-Lampe der Energieeffizienzklasse F Halemeier, 100092102</p> 	<p><b>Vitrinen-Bel. 5,09 Watt</b> Für Typen: 6111</p> <p>Diese Leuchte enthält eine eingebaute, nicht austauschbare LED-Lampe der Energieeffizienzklasse F Halemeier 100092103</p> 
<b>Maße in cm</b>	B 126	B 135	B 144	B 106
<b>Typen-Nr.</b>	<b>9611</b>	<b>9612</b>	<b>9613</b>	<b>9615</b>
	<p><b>Vitrinen-Bel. 7,87 Watt</b> Für Typen: 6171</p> <p>Diese Leuchte enthält eine eingebaute, nicht austauschbare LED-Lampe der Energieeffizienzklasse F Halemeier 100092104</p> 	<p><b>Regal-Bel. 5,62 Watt</b> Für Typen: 7031</p> <p>Diese Leuchte enthält eine eingebaute, nicht austauschbare LED-Lampe der Energieeffizienzklasse G Klebe 100095102, 32.863.033ww + Klebe 100095103, 32.864.033ww</p> 	<p><b>Regal-Bel. 7,87 Watt</b> Für Typen: 0031</p> <p>Diese Leuchte enthält eine eingebaute, nicht austauschbare LED-Lampe der Energieeffizienzklasse G Klebe 100095104, 32.863.043ww + Klebe 100095105, 32.864.043ww</p> 	<p><b>Vitrinen-Bel. 5,38 Watt</b> Für Typen: 0041 0042 0071 0072</p> <p>Diese Leuchte enthält eine eingebaute, nicht austauschbare LED-Lampe der Energieeffizienzklasse F Halemeier 100092105,</p> 
<b>Maße in cm</b>	B 164	H 117	H 164	H 112
<b>Typen-Nr.</b>	<b>9614</b>	<b>9622</b>	<b>9623</b>	<b>9624</b>

Konstruktionsbedingt sind die von uns eingesetzten LED Strips nicht austauschbar, da sie als Schutz vor elektrostatischer Entladung (ESD) und zur Kühlung der LEDs fest auf Trägerprofile wie z.B. Aluprofile aufgeklebt werden müssen. Somit gewähren wir eine durchgehend hohe Langlebigkeit unserer Leuchten.

Technisch bedingte Modell- und Maßänderungen vorbehalten! Modelle gesetzlich geschützt!



**Regal-Bel. 6,77 Watt**Für Type:  
0032

Diese Leuchte enthält eine eingebaute, nicht austauschbare LED-Lampe der Energieeffizienzklasse G

Klebe 100095106, 32.863.053ww  
+ Klebe 100095107, 32.864.053ww  
+ Klebe 100095108, 32.863.063ww  
+ Klebe 100095109, 32.864.063ww**Maße in cm**

H 85/56

**Typen-Nr.****9631****Regal-Bel. 8,16 Watt**Für Type:  
0033

Diese Leuchte enthält eine eingebaute, nicht austauschbare LED-Lampe der Energieeffizienzklasse G

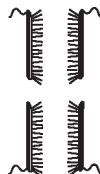
Klebe 100095106, 32.863.053ww  
+ Klebe 100095107, 32.864.053ww

H 85/85

**9632****Panel-Bel.****4,8 Watt**  
Für Type:  
1159Diese Leuchte enthält eine eingebaute, nicht austauschbare LED-Lampe der Energieeffizienzklasse F  
Halemeier 100094035,

B 150

**9711****Panel-Bel. 4,51 Watt**Für Type:  
1199Diese Leuchte enthält eine eingebaute, nicht austauschbare LED-Lampe der Energieeffizienzklasse F  
Halemeier 100094036,

B 188

**9712****Indirekte Bel.****Tür-Bel.****28,32 Watt**Für Type:  
0081  
0085

Diese Leuchte enthält eine eingebaute, nicht austauschbare LED-Lampe der Energieeffizienzklasse F

**Maße in cm**

H 138/138

**Typen-Nr.****9811****Indirekte Bel.****Tür-Bel.****19,68 Watt**Für Typen:  
7101

Diese Leuchte enthält eine eingebaute, nicht austauschbare LED-Lampe der Energieeffizienzklasse F



H 93/93

**9812****Tür-Bel.****12,96 Watt**Für Typen:  
7021  
7022

Diese Leuchte enthält eine eingebaute, nicht austauschbare LED-Lampe der Energieeffizienzklasse F



H 138

**9813****Tür-Bel.****18,24 Watt**Für Typen:  
0023  
0024

Diese Leuchte enthält eine eingebaute, nicht austauschbare LED-Lampe der Energieeffizienzklasse F



H 138/35/31

**9814****Vitrinen-Bel.****2,88 Watt**Für Typen:  
8081  
8082

Diese Leuchte enthält eine eingebaute, nicht austauschbare LED-Lampe der Energieeffizienzklasse F

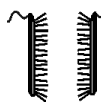
**Maße in cm**

B 65

**Typen-Nr.****9625****Wandboard-Bel.****15,36 Watt**Für Type:  
1171

Diese Leuchte enthält eine eingebaute, nicht austauschbare LED-Lampe der Energieeffizienzklasse F

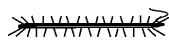

B 169

**9715****Wandboard-Bel.****3,36 Watt**Für Type:  
1051

Diese Leuchte enthält eine eingebaute, nicht austauschbare LED-Lampe der Energieeffizienzklasse F



B 44

**9716****Vitrinen-Bel.****3,84 Watt**Für Type:  
2141

Diese Leuchte enthält eine eingebaute, nicht austauschbare LED-Lampe der Energieeffizienzklasse F



B 86

**9842****KLIMAPAKT**  
für die Möbelindustrie

Climate Pact for the furniture industry

Hersteller-Nr. / manufacturer-no.  
K16-016Prüfnummer / control number  
16-016-01Nach den Richtlinien für den Klimaschutz  
der Deutschen Gütegemeinschaft  
Möbel • According to the guidelines  
for climate protection of the DGM •  
[www.dgm-klimapakt.de](http://www.dgm-klimapakt.de)

Als klimaschonendes Unternehmen gehören wir dem „Klimapakt für die Möbelindustrie“ an. Angesichts des weltweit voranschreitenden Klimawandels und den damit verbundenen massiven Auswirkungen auf Mensch und Natur bekennen wir uns mit der Deutschen Gütegemeinschaft Möbel (DGM) zum 1,5-Grad-Ziel der UN.

Konstruktionsbedingt sind die von uns eingesetzten LED Strips nicht austauschbar, da sie als Schutz vor elektrostatischer Entladung (ESD) und zur Kühlung der LEDs fest auf Trägerprofile wie z.B. Aluprofile aufgeklebt werden müssen. Somit gewähren wir eine durchgehend hohe Langlebigkeit unserer Leuchten.

Technisch bedingte Modell- und Maßänderungen vorbehalten! Modelle gesetzlich geschützt!

**4 Kanal Funkfernbedienung mit 1 Empfänger**

- zur Steuerung von bis zu 4 Kanälen (sekundär)
- unterschiedliches Dimmen der einzelnen Kanäle möglich
- 1 Trafo anschließbar (max. 30 Watt)

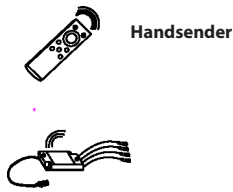

Handsender

Maße in cm

Typen-Nr.

0125

**Steckdosenleiste**

- Funkfernswitcher Fuß oder Hand
- Zwei Steckdosen mit Dauerstrom/ Vier Steckdosen geschaltet

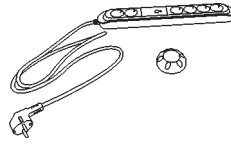

0130

**Touchschalter**

- Der Touchschalter dient zur Ein-/Ausschaltung der Beleuchtung, verfügt jedoch über keine Dimmfunktion. (Falls Dimmfunktion gewünscht siehe Typen-Nr. 0125):
- Jeder Wandkombination mit Beleuchtungen wird ein Touchschalter kostenlos zugefügt. Dabei sind alle Elemente mit einem Kabel miteinander verbunden.
- Bei gewünschter Einzelschaltung sind weitere Touchschalter gegen Berechnung zu bestellen.



Ø 2

0140



**Zusätzlicher Empfänger für Funkfernbedienung 0125**

- notwendig bei:
- Überschreitung der Trafolast (max. 30 Watt)
- räumlicher Trennung der zu schaltenden Elemente, sofern diese nicht mit einem Kabel verbunden werden sollen oder können.



Maße in cm

Typen-Nr.

0116

**Akku-Einheit**

- bestehend aus:
- 12 V Akku
- Ladegerät

Für Typen:

- 0031
- 7031
- 1051
- 1171

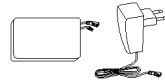

0146

**Baumscheibenleuchte 5,5 Watt**

- Stahlseil
- Diese Leuchte enthält eine eingebaute, nicht austauschbare LED-Lampe der Energieeffizienzklasse F
- HARTMANN
- 840099011,
- 840099011

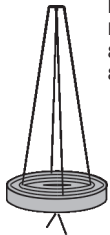

Maße in cm

Typen-Nr.

Ø CA.60 H 4,5

9903



Konstruktionsbedingt sind die von uns eingesetzten LED Strips nicht austauschbar, da sie als Schutz vor elektrostatischer Entladung (ESD) und zur Kühlung der LEDs fest auf Trägerprofile wie z.B. Aluprofile aufgeklebt werden müssen. Somit gewähren wir eine durchgehend hohe Langlebigkeit unserer Leuchten.

Technisch bedingte Modell- und Maßänderungen vorbehalten! Modelle gesetzlich geschützt!



Esstisch mit fester Platte  
Applikation Rinde

LED-Beleuchtung mit Ladegerät  
und Kabel  
Artikel-Nr. 0135  
Diese Leuchte enthält eine eingebaute, nicht austausch-  
bare LED-Lampe der Energieeffizienzklasse F



Brenndauer  
ca. 26 h

Holzart	Artikel-Nr.	Maße B/H/T in cm	Ausführung Gestell	Ausf. Tischkante	Personen
Kerneiche natur	8410-1530	L 190 B 95 H 76	4-Fuß-Gestell	Schweizer Kante	8



**Pflegeanleitung:**



Esstisch mit Kopfauszug  
Metall anthrazit



Holzart	Artikel-Nr.	Maße B/H/T in cm	Ausführung Gestell	Ausf. Tischkante	Personen
Kerneiche natur	8410-0524	L 160/260 B 88/95 H 76	4-Fuß-Gestell	Schweizer Kante	6-10
Kerneiche natur	8410-0525	L 190/290 B 88/95 H 76	4-Fuß-Gestell	Schweizer Kante	8-12



Esstisch mit Mittelauszug  
Stahl-Wangen anthrazit  
standardmäßig eine Ergänzungseinlage innenliegend  
zweite Ergänzungseinlage (optional, Mehrpreis) kann unterge-  
bracht werden



Holzart	Artikel-Nr.	Maße B/H/T in cm	Ausführung Gestell	Ausf. Tischkante	Personen
Kerneiche natur	8410-0545	L 160/210 B 90/100 H 76	Stahlwangen		6-10
Kerneiche natur	8410-0546	L 190/240 B 90/100 H 76	Stahlwangen	schräge Kante	8-12
Kerneiche natur	8410-0547	L 50	Ergänzungseinlage		+2



Konstruktionsbedingt sind die von uns eingesetzten LED Strips nicht austauschbar, da sie als Schutz vor elektrostatischer Entladung (ESD) und zur Kühlung der LEDs fest auf Trägerprofile wie z.B. Aluprofile aufgeklebt werden müssen. Somit gewähren wir eine durchgehend hohe Langlebigkeit unserer Leuchten.

Technisch bedingte Modell- und Maßänderungen vorbehalten! Modelle gesetzlich geschützt!



**Aktuelle Leder-/ Stoffkollektion:**

Leder:	12 Braun
	13 Grau
	16 Schwarz
	21 Dunkelgrün
	22 Cognac
	23 Atlantikblau
	26 Sahara

Stoffe:	55 Marine	73 Beige
	58 Grau	74 Mittelgrau
	67 Haselnuss	75 Dunkelbeige
	68 Shark Grey	76 Hellbraun
	69 Ivory	77 Oliv
	70 Dark Blue	92 Braun
	71 Graphit	97 Anthrazit
	72 Khaki	

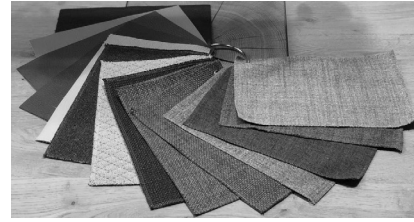

**Bei Bestellung kombinierbarer Bezüge immer angeben:  
Bezug 1: außen  
Bezug 2: innen**

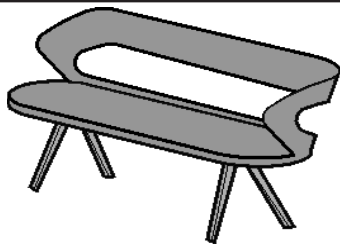
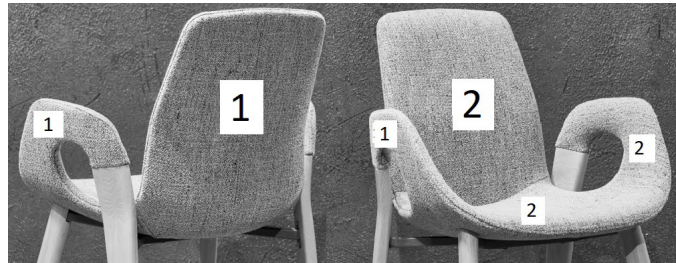

Bank **Rene** mit Holzgestell  
Sitz und Rücken gepolstert

Zuschnittmaße für  
Leder-/ Stoffzugabe

Holzart	Artikel-Nr.	Maße B/H/T in cm	Ausführung Gestell	Bezug außen / innen	
Kerneiche natur	8410-1678	B 188 H 91 T 61 SH 47	Holz, ohne Funktion	Stoff 1 / Stoff 2	
				Leder 1 / Stoff 2	
				Leder 1 / Leder 2	



Stuhl **Rene** mit Holzgestell  
Sitz und Rücken gepolstert



Zuschnittmaße für  
Leder-/ Stoffzugabe

Holzart	Artikel-Nr.	Maße B/H/T in cm	Ausführung Gestell	Bezug außen / innen	
Kerneiche natur	8410-1616	B 55 H 91 T 61 SH 47	Holz, Gesundes Sitzen	Stoff 1 / Stoff 2	
				Leder 1 / Stoff 2	
				Leder 1 / Leder 2	



Stuhl **Rene** mit Holzgestell  
Sitz und Rücken gepolstert  
mit Drehrückholfunktion

Zuschnittmaße für  
Leder-/ Stoffzugabe

Holzart	Artikel-Nr.	Maße B/H/T in cm	Ausführung Gestell	Bezug außen / innen	
Kerneiche natur	8410-1617	B 55 H 91 T 61 SH 47	Holz, Drehrückholfunktion	Stoff 1 / Stoff 2	
				Leder 1 / Stoff 2	
				Leder 1 / Leder 2	

Konstruktionsbedingt sind die von uns eingesetzten LED Strips nicht austauschbar, da sie als Schutz vor elektrostatischer Entladung (ESD) und zur Kühlung der LEDs fest auf Trägerprofile wie z.B. Aluprofile aufgeklebt werden müssen. Somit gewähren wir eine durchgehend hohe Langlebigkeit unserer Leuchten.

Technisch bedingte Modell- und Maßänderungen vorbehalten! Modelle gesetzlich geschützt!



Bank **Romy** mit Holzgestell  
Sitz und Rücken gepolstert

Zuschnittmaße für  
Leder-/ Stoffzugabe

- 16x 40 x 30 cm
- 2x 185 x 55 cm
- 3x 130 x 1,5 cm
- 4x 75 x 55 cm

Holzart	Artikel-Nr.	Maße B/H/T in cm	Ausführung Gestell	Bezug außen / innen	
Kerneiche natur	8410-0829	B 188 H 84 T 60 SH 50	Holz, ohne Funktion	Stoff 1 / Stoff 2	
				Leder 1 / Stoff 2	
				Leder 1 / Leder 2	



Stuhl **Romy** mit Holzgestell  
Sitz und Rücken gepolstert  
mit Elastic-Aktiv-Federung



Zuschnittmaße für  
Leder-/ Stoffzugabe

- 6x 4 x 3 cm
- 3x 55 x 55 cm
- 1x 105 x 13 cm
- 1x 60 x 5 cm

Holzart	Artikel-Nr.	Maße B/H/T in cm	Ausführung Gestell	Bezug außen / innen	
Kerneiche natur	8410-0668	B 55 H 84 T 57 SH 50	Holz, Gesundes Sitzen	Stoff 1 / Stoff 2	
				Leder 1 / Stoff 2	
				Leder 1 / Leder 2	



Konstruktionsbedingt sind die von uns eingesetzten LED Strips nicht austauschbar, da sie als Schutz vor elektrostatischer Entladung (ESD) und zur Kühlung der LEDs fest auf Trägerprofile wie z.B. Aluprofile aufgeklebt werden müssen. Somit gewähren wir eine durchgehend hohe Langlebigkeit unserer Leuchten.

Technisch bedingte Modell- und Maßänderungen vorbehalten! Modelle gesetzlich geschützt!

**Aktuelle Leder-/ Stoffkollektion:**

Leder: 12 Braun  
13 Grau  
16 Schwarz  
21 Dunkelgrün  
22 Cognac  
23 Atlantikblau  
26 Sahara

Stoffe: 55 Marine 73 Beige  
58 Grau 74 Mittelgrau  
67 Haselnuss 75 Dunkelbeige  
68 Shark Grey 76 Hellbraun  
69 Ivory 77 Oliv  
70 Dark Blue 92 Braun  
71 Graphit 97 Anthrazit  
72 Khaki



Bank **Caro**  
mit Holzgestell  
Sitz und Rücken gepolstert

Zuschnittmaße für  
Leder-/ Stoffzugabe

Sitz 2 x 95 x 50 cm  
2 x 45 x 15 cm  
4 x 95 x 15 cm  
Rücken 4 x 45 x 95 cm  
2 x 50 x 15 cm  
2 x 95 x 15 cm

Holzart	Artikel-Nr.	Maße B/H/T in cm	Ausführung Gestell	Bezug außen / innen
Kerneiche natur	8410-0832	B 180 H 83 T 60 SH 50	Holz, ohne Funktion	Stoff
				Leder



AL-Stuhl **Nila** mit Holzgestell  
Sitz und Rücken gepolstert  
mit Elastic-Aktiv-Federung



Zuschnittmaße für  
Leder-/ Stoffzugabe

Sitz 65 x 65 cm  
Rücken 2 x 60 x 50 cm

Holzart	Artikel-Nr.	Maße B/H/T in cm	Ausführung Gestell	Bezug außen / innen
Kerneiche natur	8410-0696	B 56 H 87 T 58 SH 45	Holz, Gesundes Sitzen	Stoff
				Leder



AL-Stuhl **Nuri** mit Holzgestell  
Sitz und Rücken gepolstert  
mit Elastic-Aktiv-Federung



Zuschnittmaße für  
Leder-/ Stoffzugabe

Sitz 65 x 65 cm  
Rücken 2 x 60 x 50 cm  
Armlehnen: 2 x 60 x 70 cm  
zus: Streifen: 2 x 40 x 60 cm

Holzart	Artikel-Nr.	Maße B/H/T in cm	Ausführung Gestell	Bezug außen / innen
Kerneiche natur	8410-0637	B 58 H 87,5 T 56,5 SH 45	Holz, Gesundes Sitzen	Stoff
				Leder



Armlehnstuhl **Elsa** mit Metallgestell anthrazit  
Sitz und Rücken gepolstert, Rückenansicht hinten Holzschale furniert  
mit Elastic-Aktiv-Federung



Zuschnittmaße für  
Leder-/ Stoffzugabe

Sitz 50 x 50 cm  
Rücken 50 x 50 cm

Holzart	Artikel-Nr.	Maße B/H/T in cm	Ausführung Gestell	Bezug außen / innen
Kerneiche natur	8410-0651	B 52 H 87 T 55 SH 48	Holz, Gesundes Sitzen	Stoff
				Leder

Konstruktionsbedingt sind die von uns eingesetzten LED Strips nicht austauschbar, da sie als Schutz vor elektrostatischer Entladung (ESD) und zur Kühlung der LEDs fest auf Trägerprofile wie z.B. Aluprofile aufgeklebt werden müssen. Somit gewähren wir eine durchgehend hohe Langlebigkeit unserer Leuchten.

Technisch bedingte Modell- und Maßänderungen vorbehalten! Modelle gesetzlich geschützt!



**Aktuelle Leder-/ Stoffkollektion:**

Leder:	12 Braun
	13 Grau
	16 Schwarz
	21 Dunkelgrün
	22 Cognac
	23 Atlantikblau
	26 Sahara

Stoffe:	55 Marine	73 Beige
	58 Grau	74 Mittelgrau
	67 Haselnuss	75 Dunkelbeige
	68 Shark Grey	76 Hellbraun
	69 Ivory	77 Oliv
	70 Dark Blue	92 Braun
	71 Graphit	97 Anthrazit
	72 Khaki	

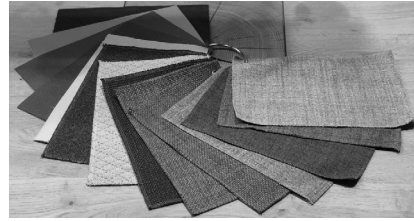

Stuhl **Anni** mit Holzgestell  
Sitz und Rücken gepolstert  
mit Elastic-Aktiv-Federung



Zuschnittmaße für  
Leder-/ Stoffzugabe

Stoff  
140 x 125 cm

Leder  
2,25 m<sup>2</sup>

Holzart	Artikel-Nr.	Maße B/H/T in cm	Ausführung Gestell	Bezug außen / innen	
Kerneiche natur	8410-0632	B 52 H 79 T 62 SH 49	Holz, Gesundes Sitzen	Stoff	
				Leder	



AL-Stuhl **Anni** mit Holzgestell  
Sitz und Rücken gepolstert  
mit Elastic-Aktiv-Federung



Zuschnittmaße für  
Leder-/ Stoffzugabe

Stoff  
140 x 145 cm

Leder  
2,60 m<sup>2</sup>

Holzart	Artikel-Nr.	Maße B/H/T in cm	Ausführung Gestell	Bezug außen / innen	
Kerneiche natur	8410-0633	B 61 H 79 T 62 SH 49	Holz, Gesundes Sitzen	Stoff	
				Leder	



**DIE VORTEILE:**

- Die Sitzfläche ist in alle Richtungen beweglich.
- Fördert die Gesundheit.
- Trainiert die Rückenmuskulatur.
- Die Bewegungen entlasten Ihre Bandscheiben und verbessern die Durchblutung
- Ihr Rücken wird geschont.



Konstruktionsbedingt sind die von uns eingesetzten LED Strips nicht austauschbar, da sie als Schutz vor elektrostatischer Entladung (ESD) und zur Kühlung der LEDs fest auf Trägerprofile wie z.B. Aluprofile aufgeklebt werden müssen. Somit gewähren wir eine durchgehend hohe Langlebigkeit unserer Leuchten.

Technisch bedingte Modell- und Maßänderungen vorbehalten! Modelle gesetzlich geschützt!



Couchtisch  
Applikation Rinde mit Glasabdeckung  
2 Ablagefächer  
Kufen Metall anthrazit

LED-Beleuchtung mit Akku,  
Ladegerät und Kabel  
Artikel-Nr. 0127 Preis €  
Brenndauer  
ca. 26 h  
Diese Leuchte enthält eine  
eingebaute, nicht austauschbare LED-  
Lampe der Energieeffizienzklasse F  
Klebe 10000127, 39.411.200ww

Holzart	Artikel-Nr.	Maße B/H/T in cm
Kerneiche natur	8410-0425	L 125 B 75 H 43



Beistelltisch  
Glasplatte parsolbronze  
Baumscheibe  
Metallgestell anthrazit

Holzart	Artikel-Nr.	Maße B/H/T in cm
Kerneiche natur	8410-0472	Ø 52 H 53



Beistelltisch  
Glasplatte parsolbronze  
Baumscheibe  
Metallgestell anthrazit

Holzart	Artikel-Nr.	Maße B/H/T in cm
Kerneiche natur	8410-0473	Ø 80 H 41



Das „Goldene M“ ist das einzige in Deutschland offiziell anerkannte Gütezeichen für Möbel und gilt auch europaweit als ein strenger Nachweis für Möbelqualität. Unsere Möbel haben alle Tests der Deutschen Gütegemeinschaft Möbel (DGM) auf Haltbarkeit, Materialgüte, Langlebigkeit, Sicherheit, Gesundheits- und Umweltverträglichkeit bestanden.

Konstruktionsbedingt sind die von uns eingesetzten LED Strips nicht austauschbar, da sie als Schutz vor elektrostatischer Entladung (ESD) und zur Kühlung der LEDs fest auf Trägerprofile wie z.B. Aluprofile aufgeklebt werden müssen. Somit gewähren wir eine durchgehend hohe Langlebigkeit unserer Leuchten.

Technisch bedingte Modell- und Maßänderungen vorbehalten! Modelle gesetzlich geschützt!



Couchtisch  
mit Rindenapplikation  
Kufen Metall anthrazit  
Tischplatte höhenverstellbar

LED-Beleuchtung mit Ladegerät  
und Kabel  
Artikel-Nr. 0135  
Brenndauer  
ca. 6 h  
Diese Leuchte enthält eine eingebaute,  
nicht austauschbare LED-Lampe der  
Energieeffizienzklasse F



Holzart	Artikel-Nr.	Maße B/H/T in cm
Kerneiche natur	8410-1410	L 105 B 75 H 47/64



Couchtisch  
Glasplatte (ESG) parsolbrunze  
Bodenplatte Holz anthrazit  
Baumstamm mit Rinde

**Rollen**  
Für Typen:  
1401, 1411  
Artikel-Nr. 1400



Holzart	Artikel-Nr.	Maße B/H/T in cm
Kerneiche natur	8410-1411	L 125 B 75 H 43



Couchtisch  
Glasplatte (ESG) parsolbrunze, drehbar  
mit Rindenapplikation  
Bodenplatte Holz anthrazit

**Rollen**  
Für Typen:  
1401, 1411  
Artikel-Nr. 1400



Holzart	Artikel-Nr.	Maße B/H/T in cm
Kerneiche natur	8410-1401	L 90 B 90 H 45



Konstruktionsbedingt sind die von uns eingesetzten LED Strips nicht austauschbar, da sie als Schutz vor elektrostatischer Entladung (ESD) und zur Kühlung der LEDs fest auf Trägerprofile wie z.B. Aluprofile aufgeklebt werden müssen. Somit gewähren wir eine durchgehend hohe Langlebigkeit unserer Leuchten.

Technisch bedingte Modell- und Maßänderungen vorbehalten! Modelle gesetzlich geschützt!





## Kerneiche Natur

Die Eiche ist das klassische Möbelholz schlechthin. Der Baum wächst fast überall in den gemäßigten Zonen der Erde. Das Holz der Eiche hat eine gelbliche Farbe, ist ringporig und stark strukturiert. Es lässt sich deshalb leicht von anderen Hölzern unterscheiden. Der Baum ist nach ca. 80 Jahren schlagreif. Kerneiche natur besteht ausschließlich aus den Kernbrettern des Eichenstammes, da nur dieses Holz die gewünschten typischen Merkmale wie Kernrisse und Flügeläste aufweist.



## Kerneiche Umato

Für die Herstellung unserer Oberfläche Kerneiche umato werden zunächst Bretter aus dem Kernbereich des Eichenstammes selektiert. Diese Kernbretter zeigen die typischen Merkmale wie zum Beispiel Kernrisse und Flügeläste. Die sortierte Ware wird dann vor dem Trocknen für mehrere Tage in einer speziellen Kammer gelagert und dort einem Räucherverfahren unterzogen. Dadurch wird das Holz durchgefärbt und erhält eine gleichmäßige dunkle Färbung. Es entsteht der Charakter von alten Eichenbalken.

## Aktuelle Stoff- Leder-Kollektion



Leder 12 Braun



Leder 13 Grau



Leder 16 Schwarz



Leder 21 Dunkelgrün

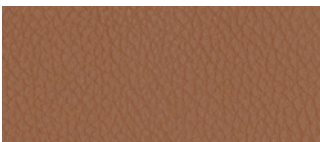

Leder 22 Cognac

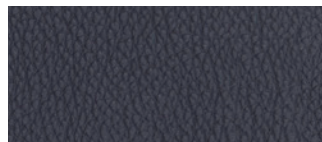

Leder 23 Atlantikblau

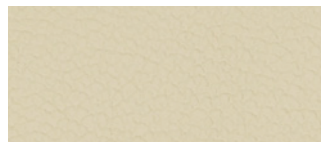

Leder 26 Sahara

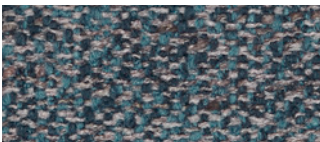

Stoff 55 Marine

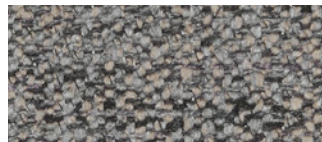

Stoff 58 Grau



Stoff 67 Haselnuss



Stoff 68 Shark Grey

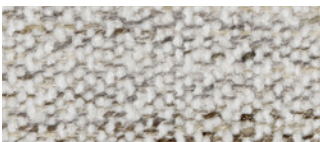

Stoff 69 Ivory



Stoff 70 Dark Blue



Stoff 71 Graphite

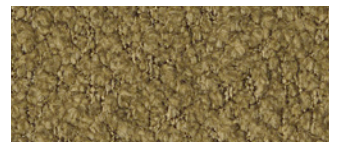

Stoff 72 Khaki

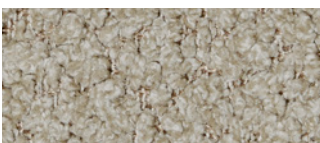

Stoff 73 Beige

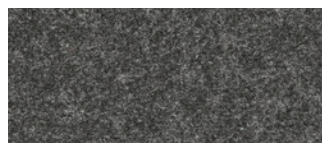

Stoff 74 Mittelgrau

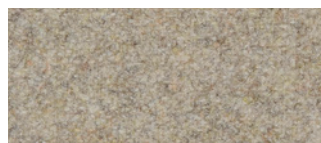

Stoff 75 Dunkelbeige

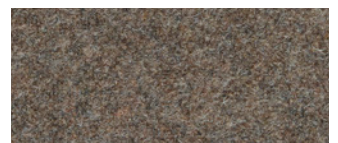

Stoff 76 Hellbraun



Stoff 77 Olivgrün

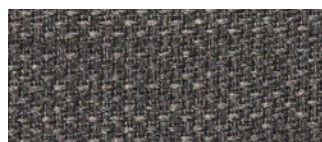

Stoff 92 Braun

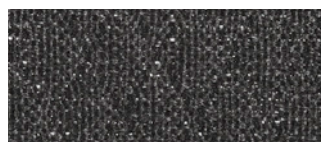

Stoff 97 Anthrazit



## 6 Tipps für eine lange Freude an unseren Naturholz-Möbeln & Lederbezügen

- Alle Oberflächen sollten vorsichtig behandelt werden
- Stellen Sie keine scharfkantigen, heißen oder feuchte Gegenstände auf die Holzoberflächen
- Verschüttete Flüssigkeiten sollten rasch entfernt werden, bevor die Feuchtigkeit in das Holz einziehen kann
- Reinigen Sie die Oberflächen mit einem trockenen oder leicht angefeuchteten weichen Tuch
- Es darf kein Wasser auf der Fläche zurückbleiben
- Benutzen Sie bitte keine Reinigungsmittel

Zur späteren Oberflächenauffrischung empfehlen wir Ihnen unsere hierfür speziell entwickelten Pflegeprodukte. Das regelmäßige Auftragen unserer Pflegemilch sowie der Lederpflegeprodukte reinigt, pflegt und schützt Ihre Holz- und Lederoberflächen und sorgt so für eine erhöhte Lebensdauer Ihrer Hartmann-Möbel.

Bitte berücksichtigen Sie, dass sich der Glanzgrad nach Behandlung ggf. leicht verändern kann.



### Pflegeset Holz

Die Möbel Pflegemilch entfernt Staub und Verunreinigungen sanft, ohne die Holzporen zu verstopfen. Sie schützt und pflegt in einem Arbeitsgang und macht die Oberfläche wasserabweisend.



### Pflegeset Leder

Das Glattleder Pflegeset mit dem Lederreiniger Mild und dem Leder Protector reinigt, schützt und pflegt alle pigmentierten Auto- und Möbel-Glattleder. Pimentierte Glattleder sind die am häufigsten verwendeten Leder für Auto- und Möbelleder. Ein verriebener Tropfen Wasser bleibt auf dem Leder stehen und zieht nicht ein.

Alle Informationen zur Pflege  
Ihrer Produkte finden Sie auch hier!



AUSGEZEICHNET



NACHHALTIG

### Nachhaltige Energie

Durch Heizen mit Holzresten aus der Produktion werden im Jahr 300.000 Liter Heizöl eingespart und so rund 950 Tonnen CO<sub>2</sub> vermieden. 3.800 PV-Module auf den Dachflächen der Produktionshallen erzeugen 1.080.000 kWh Strom im Jahr. So werden jährlich über 700 Tonnen CO<sub>2</sub>-Emissionen vermieden.

### Nachhaltiger Rohstoff

Das Holz für unsere Möbel stammt zu 100 % aus nachhaltig bewirtschafteten Forstwirtschaften. Für jeden für die Produktion verbrauchten Baum wird ein neuer gepflanzt. Das entspricht in etwa 7.000 Bäumen im Jahr.

### Nachhaltige Wissenschaft

Für eine nachhaltige Grundwasserentnahme ist der Bau eines Kreislaufsystems geplant: Regenwasser wird großflächig aufgefangen und über eine Verrieselung dem Grundwasser wieder zugeführt.

### Nachhaltige Unternehmensstrukturen

Als familiengeführtes Unternehmen produzieren wir seit 110 Jahren und bald in der vierten Generation am Standort Beelen. Unsere Mitarbeiter sind dem Unternehmen im Schnitt 26 Jahre verbunden.



## Vertrauen ist gut. Qualität ist Hartmann.

Beim Kauf neuer Hartmann-Massivholzmöbel gewähren wir Ihnen als Erstkäufer eine zweijährige Garantie & als Ausdruck des Vertrauens in die Qualität unserer Produkte zusätzliche 3 Jahre.

Registrieren Sie sich einfach im Zeitraum von 3 Monaten nach Warenerhalt & aktivieren Sie Ihr Garantiezertifikat unter:

[www.moebel-hartmann.com/garantie](http://www.moebel-hartmann.com/garantie)  
(Achtung: Gilt nicht für Internet-Käufe)