

# Möbel LETZ

*Finden und Wohlfühlen*



## Typenplan

Caya von Hartmann - Couchtisch Kerneiche Umato/ anthrazit

### **Wichtiger Hinweis für Sie**

Etwaige Hinweise des Herstellers in dieser Produktinformation, die sich auf die Gewährleistung beziehen, haben für Sie keinerlei Bindungswirkung und können von Ihnen ignoriert werden. Ihre gesetzlichen Gewährleistungsrechte als Verbraucher uns gegenüber, als Ihrem Verkäufer, werden dadurch in keiner Weise berührt oder eingeschränkt. Sie können sich wegen aller Mängel jederzeit an uns wenden. Darüber hinaus gehende Herstellergarantien bleiben

Deutschland

Möbel Letz GmbH  
Am Gewerbepark 11  
06895 Zahna-Elster

Tel.: 035383 - 6018 50

Fax.: 035383 - 6018 17

# Typenliste



## CAYA

**Wohnraum-System  
Kerneiche Umato massiv**

**Oberfläche gebürstet  
und lackiert**

**furn plan**

**ScanPrix**



# Passgenaue Möbel für Ihr Zuhause! Einzelanfertigungen im Glas- & Holzbereich.

## Individualität nach Kundenwunsch: Sonderanfertigungen für alle Programme aus dem System!

Für den immer individueller werdenden Markt setzt Hartmann auf Flexibilität, wenn es um spezielle Kundenwünsche geht. Sonderanfertigungen aus dem System und CAD-Planungsunterstützung für den Fachhandelsverkäufer sind mittlerweile Tagesgeschäft. Hier finden Sie die Sonderanfertigungen mit Mehrpreisangaben für alle Artikel in dieser Typenliste. Auch bei aufwendigen Wohnkombinationen mit Sonderanfertigungen ist unser Planungsteam für Sie ein kompetenter Ansprechpartner und entwickelt mit Ihnen gemeinsam optimale Lösungen.

Breiten-/ Höhen-/ Tiefenkürzung, Sondertiefen, etc. für Korpusstypen

Verlängerung auf Anfrage möglich!

### Wohnen

Standard

Breite kürzen

Höhe kürzen

Tiefe kürzen



Mehrpreis zum Typenpreis + 35 %

### Garderoben

Standard

Breite kürzen

Höhe kürzen

Tiefe kürzen

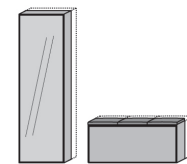
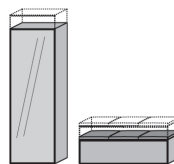
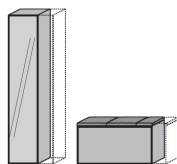
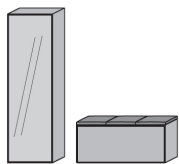

Mehrpreis zum Typenpreis + 35 %

### Korpus-/ Tiefenerweiterung

auf Nutztiefenbasis

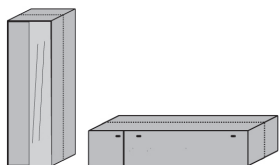

Mehrpreis zum Typenpreis + 80 %

### Raumteilerlösungen

Elemente rückseitig in Frontoptik  
**Hinweis:** Schubkästen auf Rückseite ohne Funktion!

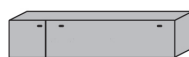

Mehrpreis zum Typenpreis + 80 %

Elemente rückseitig Massivholz

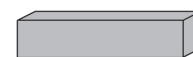

Mehrpreis zum Typenpreis + 50 %

### Weitere Sonderanfertigungen

- Klappe statt Auszug im Unterteil
- Holzboden statt Glasboden in Vitrine
- Schreibplatte zw. Standelementen je qm
- Blendmaterial pro qm
- zusätzlicher Glasboden in Vitrine
- Lederhaut ca. 3,5 m<sup>2</sup>
- Stoffabschnitt
- Kabeldurchlass für Unterteile oder Paneele
- Absenkung Konstruktionsboden bei Elementen mit ausziehbare Kleiderstange für Manteleinsatz

### Qualitätskonzept - Made in Germany

Mit Möbeln von Hartmann entscheiden Sie sich für ein Qualitätsprodukt, produziert in Deutschland von einem der führenden Massivholzmöbel-Spezialisten in Europa. Mit modernster Technologie und handwerklichem Know-how fertigen wir für Sie Produkte, die entsprechend der DIN 68871 die Bezeichnung „Massivholz-Möbel“ tragen dürfen. Das von uns eingesetzte Material stammt ausschließlich aus nachhaltig bewirtschafteten Forstbeständen. So sorgen wir dafür, dass unsere Lebensgrundlagen auch künftigen Generationen erhalten bleiben. Wertvolle Ressourcen, wie in unserem Falle der Rohstoff Holz, werden vor Ausbeutung geschützt. Es darf also maximal soviel Holz gefällt werden, wie nachwächst.

5  
Jahre  
Garantie

### 5 Jahre Garantie - Nach Online-Registrierung

Als Ausdruck des Vertrauens in die Qualität unserer Produkte und überzeugt von Funktion und Langlebigkeit gewähren wir qualitätsorientierten Kunden eine fünfjährige Hersteller-Garantie auf alle HARTMANN MÖBEL.



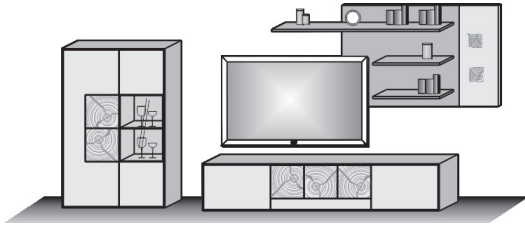

**Kombi Nr. 24 A**

Glasapplikation in  
**Mattglas anthrazit**  
Kombination bestehend aus:

1 x 7093 1 x 5182  
1 x 2201

**Kombi Nr. 24 W**

Glasapplikation in  
**Mattglas weiß**  
Kombination bestehend aus:

1 x 7097 1 x 5186  
1 x 2205

**Maße B/H/T in cm**

**341 / 176 / 49/24**

Mattglas anthrazit €

Mattglas weiß €

**Extras**

**Typen-Nr.**

Vitrinen-Bel. **9711**

Paneel-Bel. **9812**

Regal-Bel. **9824**

**Kombi Nr. 34 A**

Glasapplikation in  
**Mattglas anthrazit**  
Kombination bestehend aus:

1 x 7093 1 x 1201  
1 x 2201 1 x 7042

**Kombi Nr. 34 W**

Glasapplikation in  
**Mattglas weiß**  
Kombination bestehend aus:

1 x 7097 1 x 1201  
1 x 2205 1 x 7046

**Maße B/H/T in cm**

**317 / 198 / 49/24**

Mattglas anthrazit €

Mattglas weiß €

**Extras**

**Typen-Nr.**

Vitrinen-Bel. **9711**

Regal-Bel. **9823**

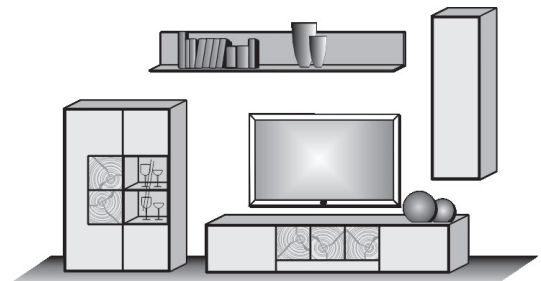

**Kombi Nr. E48A**

Glasapplikation in Mattglas anthrazit  
Kombination bestehend aus:

1 x 3442 1 x 1222  
1 x 1181 1 x 0068

**Kombi Nr. E48W**

Glasapplikation in Mattglas weiß  
Kombination bestehend aus:

1 x 3446 1 x 1226  
1 x 1181 1 x 0068

**Maße B/H/T in cm**

**332 / 222 / 49/39**

Mattglas anthrazit €

Mattglas weiß €

**Extras**

**Typen-Nr.**

Vitrinen-Bel. **9611**

Regal-Bel. **9823**

Regal-Bel. **9822**

Indirekte Bel. **9834**

**Exklusiv!**

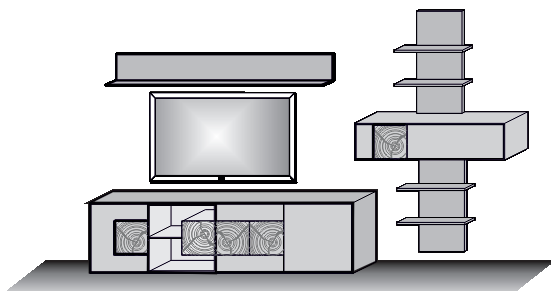

**Kombi Nr. 60 A**

Glasapplikation in  
**Mattglas anthrazit**  
Kombination bestehend aus:

1 x 3221 1 x 0069  
1 x 1181 1 x 1131

**Kombi Nr. 60 W**

Glasapplikation in  
**Mattglas weiß**  
Kombination bestehend aus:

1 x 3225 1 x 0069  
1 x 1181 1 x 1135

**Maße B/H/T in cm**

**324 / 223 / 49/24**

Mattglas anthrazit €

Mattglas weiß €

**Extras**

**Typen-Nr.**

Vitrinen-Bel. **9611**

Paneel-Bel. **9622**

Regal-Bel. **9823**

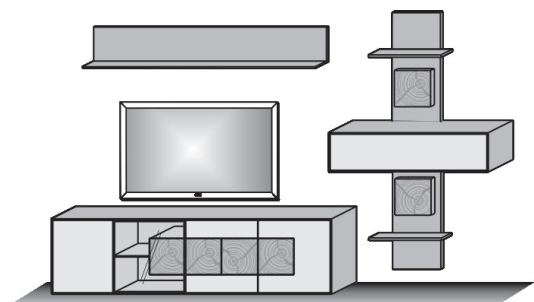

Konstruktionsbedingt sind die von uns eingesetzten LED Strips nicht austauschbar, da sie als Schutz vor elektrostatischer Entladung (ESD) und zur Kühlung der LED fest auf Trägerprofile wie z. B. Aluprofile aufgeklebt werden müssen. Somit gewähren wir eine durchgehend hohe Langlebigkeit unserer Leuchten. Technisch bedingte Modell- und Maßänderungen vorbehalten! Modelle gesetzlich geschützt! Aufgrund von unterschiedlichen Ausführungen und Funktionen können die angegebenen Maßangaben auf der AB im Einzelfall leicht variieren.

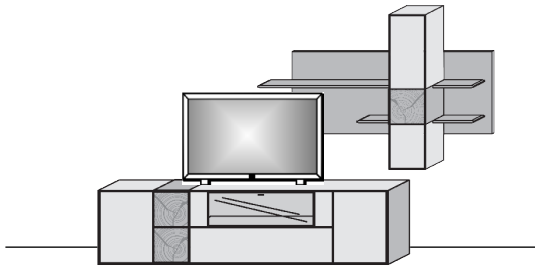

<b>A</b> Glasapplikation in <b>Mattglas anthrazit</b> Kombination bestehend aus:	<b>Kombi Nr. V70 W</b> Glasapplikation in <b>Mattglas weiß</b> Kombination bestehend aus:
1 x 3231 1 x 6182	1 x 3235 1 x 6186
<b>Maße B/H/T in cm</b>	<b>296 / 215 / 49</b>
Mattglas anthrazit	€
Mattglas weiß	€
<b>Extras</b>	<b>Typen-Nr.</b>
Vitrinen-Bel.	<b>9723</b>
Regal-Bel.	<b>9825</b>

**Kombi Nr. V72 A**

Glasapplikation in  
**Mattglas anthrazit**  
Kombination bestehend aus:

1 x 1301  
1 x 6181

**Maße B/H/T in cm**

**Kombi Nr. V72 W**

Glasapplikation in  
**Mattglas weiß**  
Kombination bestehend aus:

1 x 1305  
1 x 6185

**303 / 215 / 44**

Mattglas anthrazit

€

Mattglas weiß

€

**Extras**

**Typen-Nr.**

Regal-Bel.

**9825**

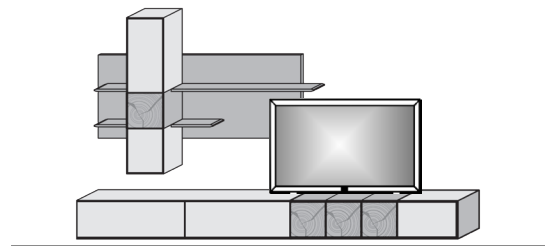

**Kombi Nr. V74 A**

Glasapplikation in  
**Mattglas anthrazit**  
Kombination bestehend aus:

1 x 0087 1 x 7232  
1 x 1231

**Maße B/H/T in cm**

**Kombi Nr. V74 W**

Glasapplikation in  
**Mattglas weiß**  
Kombination bestehend aus:

1 x 0085 1 x 7232  
1 x 1235

**348 / 210 / 44**

Mattglas anthrazit

€

Mattglas weiß

€

**Extras**

**Typen-Nr.**

Vitrinen-Bel.

**9714**

Regal-Bel.

**9826**

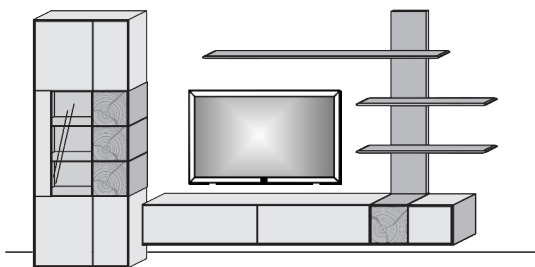

**Kombi Nr. V76 A**

Glasapplikation in  
**Mattglas anthrazit**  
Kombination bestehend aus:

1 x 1231  
1 x 4011

**Maße B/H/T in cm**

**266 / 186 / 44**

Mattglas anthrazit

€

Mattglas weiß

€

**Extras**

**Typen-Nr.**

Vitrinen-Bel.

**9721**

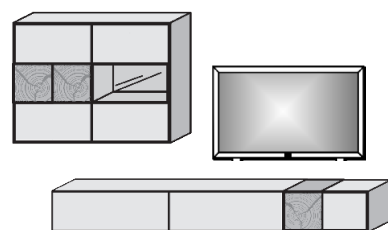

Konstruktionsbedingt sind die von uns eingesetzten LED Strips nicht austauschbar, da sie als Schutz vor elektrostatischer Entladung (ESD) und zur Kühlung der LED fest auf Trägerprofile wie z. B. Aluprofile aufgeklebt werden müssen. Somit gewähren wir eine durchgehend hohe Langlebigkeit unserer Leuchten. Technisch bedingte Modell- und Maßänderungen vorbehalten! Modelle gesetzlich geschützt! Aufgrund von unterschiedlichen Ausführungen und Funktionen können die angegebenen Maßangaben auf der AB im Einzelfall leicht variieren.

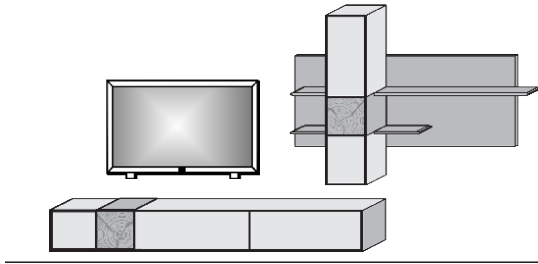

**Kombi Nr. V78 A**

Glasapplikation in  
**Mattglas anthrazit**  
Kombination bestehend aus:

1 x 1232  
1 x 6181

**Kombi Nr. V78 W**

Glasapplikation in  
**Mattglas weiß**  
Kombination bestehend aus:

1 x 1236  
1 x 6185

**Maße B/H/T in cm**

**350 / 215 / 44**

Mattglas anthrazit €

Mattglas weiß €

**Extras**

**Typen-Nr.**

Regal-Bel.

**9825**

**Kombi Nr. V80 A**

Glasapplikation in  
**Mattglas anthrazit**  
Kombination bestehend aus:

1 x 3231  
1 x 7231

**Kombi Nr. V80 W**

Glasapplikation in  
**Mattglas weiß**  
Kombination bestehend aus:

1 x 3235  
1 x 7231

**Maße B/H/T in cm**

**244 / 210 / 49**

Mattglas anthrazit €

Mattglas weiß €

**Extras**

**Typen-Nr.**

Vitrinen-Bel.

**9723**

Paneel-Bel.

**9826**

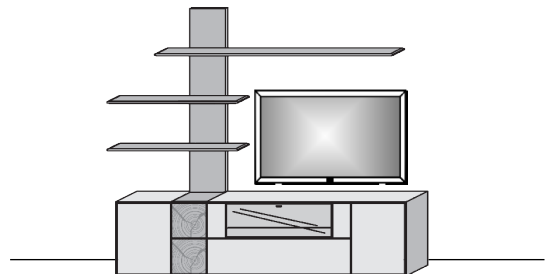

**Kombi Nr. V82 A**

Glasapplikation in  
**Mattglas anthrazit**  
Kombination bestehend aus:

1 x 1301  
1 x 4141

**Kombi Nr. V82 W**

Glasapplikation in  
**Mattglas weiß**  
Kombination bestehend aus:

1 x 1305  
1 x 4145

**Maße B/H/T in cm**

**347 / 186 / 44**

Mattglas anthrazit €

Mattglas weiß €

**Extras**

**Typen-Nr.**

Vitrinen-Bel.

**9721**

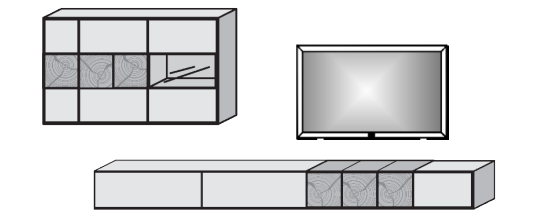

**Kombi Nr. V84 A**

Glasapplikation in  
**Mattglas anthrazit**  
Kombination bestehend aus:

1 x 7081 1 x 7232  
1 x 1231

**Kombi Nr. V84 W**

Glasapplikation in  
**Mattglas weiß**  
Kombination bestehend aus:

1 x 7083 1 x 7232  
1 x 1235

**Maße B/H/T in cm**

**357 / 210 / 44**

Mattglas anthrazit €

Mattglas weiß €

**Extras**

**Typen-Nr.**

Vitrinen-Bel.

**9715**

Regal-Bel.

**9826**

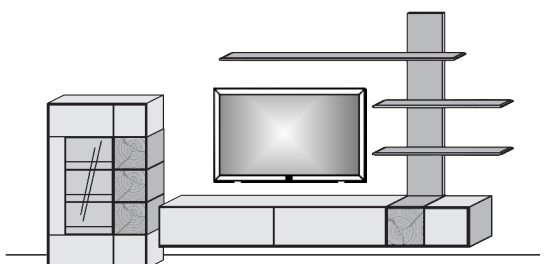

Konstruktionsbedingt sind die von uns eingesetzten LED Strips nicht austauschbar, da sie als Schutz vor elektrostatischer Entladung (ESD) und zur Kühlung der LED fest auf Trägerprofile wie z. B. Aluprofile aufgeklebt werden müssen. Somit gewähren wir eine durchgehend hohe Langlebigkeit unserer Leuchten. Technisch bedingte Modell- und Maßänderungen vorbehalten! Modelle gesetzlich geschützt! Aufgrund von unterschiedlichen Ausführungen und Funktionen können die angegebenen Maßangaben auf der AB im Einzelfall leicht variieren.

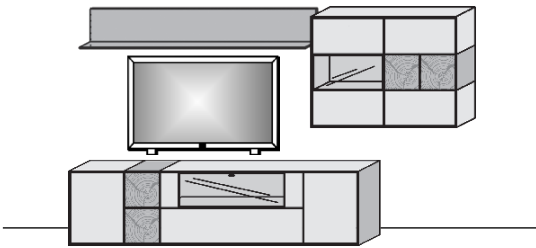

**A**  
 Glasapplikation in  
**Mattglas anthrazit**  
 Kombination bestehend aus:  
 1 x 3231 1 x 1181  
 1 x 4012

**Kombi Nr. V86 W**  
 Glasapplikation in  
**Mattglas weiß**  
 Kombination bestehend aus:  
 1 x 3235 1 x 1181  
 1 x 4016

**Maße B/H/T in cm** **310 / 181 / 49**

Mattglas anthrazit €

Mattglas weiß €

Extras	Typen-Nr.
Vitrinen-Bel.	<b>9723</b>
Vitrinen-Bel.	<b>9721</b>
Regal-Bel.	<b>9823</b>

**Kombi Nr. V88 A**

Glasapplikation in  
**Mattglas anthrazit**  
 Kombination bestehend aus:

1 x 1231  
 1 x 7232

**Kombi Nr. V88 W**

Glasapplikation in  
**Mattglas weiß**  
 Kombination bestehend aus:

1 x 1235  
 1 x 7232

**Maße B/H/T in cm** **254 / 210 / 44**

Mattglas anthrazit €

Mattglas weiß €

Extras	Typen-Nr.
Regal-Bel.	<b>9826</b>

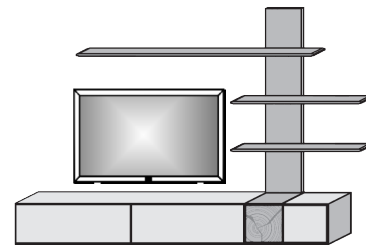

**Kombi Nr. V90 A**

Glasapplikation in  
**Mattglas anthrazit**  
 Kombination bestehend aus:

1 x 1302  
 2 x 1161

**Kombi Nr. V90 W**

Glasapplikation in  
**Mattglas weiß**  
 Kombination bestehend aus:

1 x 1306  
 2 x 1161

**Maße B/H/T in cm** **288 / 167 / 44**

Mattglas anthrazit €

Mattglas weiß €

Extras	Typen-Nr.
2x Paneel-Bel.	<b>9827</b>

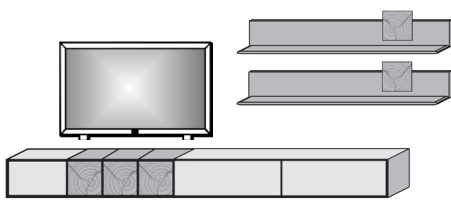

**Unterteil**

- 1 Tür Mattglas anthr. o. weiß
- 1 Glastür mit Hirnholzblock
- 1 Stauraumfach
- 2 Türen Mattglas anthr. o. weiß mit Hirnholzscheiben
- 3 Holzeinlegeböden
- 1 Glaseinlegeboden

**MP Vitr.-Bel.**  
1 x 9611

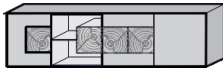

**Hängeelement**

- 1 Klappe Mattglas anthr. o. weiß mit Hirnholzscheibe



**Regalelement**

- in Kombination mit Typen 1222 A / 1226 W
- 4 Holzböden

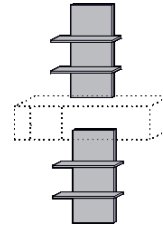

**MP Regal-Bel.**  
1 x 9822

**MP Indirekte-Bel.**  
1 x 9834

**Sideboard**

- 2 Türen Mattglas anthr. o. weiß mit Hirnholzscheiben
- 1 Glastür mit Hirnholzblock
- 1 Stauraumfach
- 1 Holzeinlegeboden
- 1 Glaseinlegeboden

**MP Vitr.-Bel.**  
1 x 9611

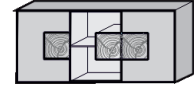

**Maße in cm**

B 223 H 63 T 49

B 127 H 31 T 39

B 67 H 204 T 24

B 175 H 81 T 49

**Typen-Nr.**

**3442 A**

**3446 W**

**1222 A**

**1226 W**

**0068**

**4163 A**

**4167 W**

<b>Applikation Mattglas anthrazit</b>	<b>Unterteil</b> 2 Türen Mattglas anthrazit 1 Schubkasten Mattglas anthrazit mit Hirnholzscheiben  ohne Geräte- o. Einlegeböden	<b>Unterteil</b> 2 Türen Mattglas anthrazit 1 Schubkasten Mattglas anthrazit  ohne Geräte- o. Einlegeböden	<b>Unterteil</b> 2 Türen Mattglas anthrazit 1 Schubkasten Mattglas anthrazit mit Hirnholzscheiben 1 Kabelschacht mit Klappe  ohne Geräte- o. Einlegeböden	<b>Geräteboden</b> Für Typen: 2221 2225
	<b>Unterteil 2211 inkl. Kabelschacht mit Klappe</b>	<b>Unterteil 2212 inkl. Kabelschacht mit Klappe</b>		
	<b>A</b>	<b>A</b>	<b>A</b>	<b>A</b>
	<b>Maße in cm</b> <b>Typen-Nr.</b>	B 204 H 42 T 49 2201 A 2211 A	B 204 H 42 T 49 2202 A 2212 A	B 223 H 52 T 49 2221 A

<b>Applikation Mattglas weiß</b>	<b>Unterteil</b> 2 Türen Mattglas weiß 1 Schubkasten Mattglas weiß mit Hirnholzscheiben  ohne Geräte- o. Einlegeböden	<b>Unterteil</b> 2 Türen Mattglas weiß 1 Schubkasten Mattglas weiß  ohne Geräte- o. Einlegeböden	<b>Unterteil</b> 2 Türen Mattglas weiß 1 Schubkasten Mattglas weiß mit Hirnholzscheiben 1 Kabelschacht mit Klappe  ohne Geräte- o. Einlegeböden	<b>Einlegeböden</b> Nr. 0082 für Typen: 2201/2202 2211/2212 2205/2206 2215/2216 2221 2225  Nr. 0083 für Typen: 2221 2225
	<b>Unterteil 2215 inkl. Kabelschacht mit Klappe</b>	<b>Unterteil 2216 inkl. Kabelschacht mit Klappe</b>		
	<b>W</b>	<b>W</b>	<b>W</b>	<b>W</b>
	<b>Maße in cm</b> <b>Typen-Nr.</b>	B 204 H 42 T 49 2205 W 2215 W	B 204 H 42 T 49 2206 W 2216 W	B 223 H 52 T 49 2225 W

<b>Applikation Mattglas anthrazit</b>	<b>Unterteil</b> 1 Tür Mattglas anthrazit 1 Glastür Klarglas mit Hirnholzblock 1 Stauraumfach 1 Tür Mattglas anthrazit mit Hirnholzscheibe 2 Holzeinlegeböden 1 Glaseinlegeboden Kabeldurchlass im Deckblatt	<b>Unterteil</b> 1 Tür Mattglas anthrazit 1 Glastür Klarglas mit Hirnholzblock 1 Stauraumfach 2 Türen Mattglas anthrazit mit Hirnholzscheiben 3 Holzeinlegeböden 1 Glaseinlegeboden Kabeldurchlass im Deckblatt	<b>Kabeldurchlass</b> Position im Blatt wählbar	<b>Kabelblende</b>  Kürzung möglich
	<b>MP Vitr.-Bel. 1 x 9611</b>	<b>MP Vitr.-Bel. 1 x 9611</b>		
	<b>A</b>	<b>A</b>	<b>A</b>	<b>A</b>
	<b>Maße in cm</b> <b>Typen-Nr.</b>	B 175 H 63 T 49 3171 A	B 223 H 63 T 49 3221 A	B 6 H T 3 1084

<b>Applikation Mattglas weiß</b>	<b>Unterteil</b> 1 Tür Mattglas weiß 1 Glastür Klarglas mit Hirnholzblock 1 Stauraumfach 1 Tür Mattglas weiß mit Hirnholzscheibe 2 Holzeinlegeböden 1 Glaseinlegeboden Kabeldurchlass im Deckblatt	<b>Unterteil</b> 1 Tür Mattglas weiß 1 Glastür Klarglas mit Hirnholzblock 1 Stauraumfach 2 Türen Mattglas weiß mit Hirnholzscheiben 3 Holzeinlegeböden 1 Glaseinlegeboden Kabeldurchlass im Deckblatt	<b>Füße</b> <b>Metall anthrazit</b> Für Typen: 2201/2205 2221/2225 2211/2215 2202/2206 2212/2216 3171/3175 3221/3225
	<b>MP Vitr.-Bel. 1 x 9611</b>	<b>MP Vitr.-Bel. 1 x 9611</b>	
	<b>W</b>	<b>W</b>	<b>W</b>
	<b>Maße in cm</b> <b>Typen-Nr.</b>	B 175 H 63 T 49 3175 W	B 223 H 63 T 49 3225 W

Konstruktionsbedingt sind die von uns eingesetzten LED Strips nicht austauschbar, da sie als Schutz vor elektrostatischer Entladung (ESD) und zur Kühlung der LED fest auf Trägerprofile wie z. B. Aluprofile aufgeklebt werden müssen. Somit gewähren wir eine durchgehend hohe Langlebigkeit unserer Leuchten. Technisch bedingte Modell- und Maßänderungen vorbehalten! Modelle gesetzlich geschützt! Aufgrund von unterschiedlichen Ausführungen und Funktionen können die angegebenen Maßangaben auf der AB im Einzelfall leicht variieren.

**Applikation  
Mattglas  
anthrazit**

**Lowboard li.**

- 2 Türen Mattglas anthrazit
- 1 Tür Mattglas anthrazit mit Hirnholzscheiben
- 1 Klappe Mattglas anthrazit
- 1 Schubkasten Mattglas anthrazit
- 2 Holzeinlegeböden

MP Vittr.-Bel.  
1 x 9723

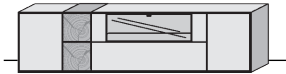

**Lowboard re.**

- 2 Türen Mattglas anthrazit
- 1 Tür Mattglas anthrazit mit Hirnholzscheiben
- 1 Klappe Mattglas anthrazit
- 1 Schubkasten Mattglas anthrazit
- 2 Holzeinlegeböden

MP Vittr.-Bel.  
1 x 9723

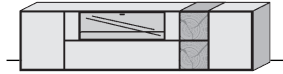

A

Maße in cm

B 230 H 61 T 49

B 230 H 61 T 49

Typen-Nr.

3231 A

3232 A

**Applikation  
Mattglas  
weiß**

**Lowboard li.**

- 2 Türen Mattglas weiss
- 1 Tür Mattglas weiss mit Hirnholzscheiben
- 1 Klappe Mattglas weiss
- 1 Schubkasten Mattglas weiss
- 2 Holzeinlegeböden

MP Vittr.-Bel.  
1 x 9723

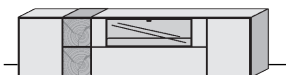

**Lowboard re.**

- 2 Türen Mattglas weiss
- 1 Tür Mattglas weiss mit Hirnholzscheiben
- 1 Klappe Mattglas weiss
- 1 Schubkasten Mattglas weiss
- 2 Holzeinlegeböden

MP Vittr.-Bel.  
1 x 9723

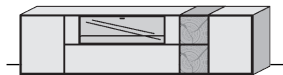

W

Maße in cm

B 230 H 61 T 49

B 230 H 61 T 49

Typen-Nr.

3235 W

3236 W

**Applikation  
Mattglas  
anthrazit**

**Hängelowboard**

- 2 Klappen Mattglas anthrazit
- 1 Klappe Mattglas anthrazit mit Hirnholzscheiben

**Hängelowboard**

- 2 Klappen Mattglas anthrazit
- 1 Klappe Mattglas anthrazit mit Hirnholzscheiben

**Hängelowboard**

- 2 Klappen Mattglas anthrazit
- 1 Klappe Mattglas anthrazit mit Hirnholzscheiben

**Hängelowboard**

- 2 Klappen Mattglas anthrazit
- 1 Klappe Mattglas anthrazit mit Hirnholzscheiben

A

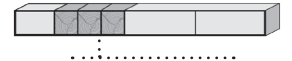
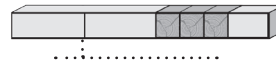

Maße in cm

B 233 H 30 T 44

B 233 H 30 T 44

B 303 H 30 T 44

B 303 H 30 T 44

Typen-Nr.

1231 A

1232 A

1301 A

1302 A

**Applikation  
Mattglas  
weiß**

**Hängelowboard**

- 2 Klappen Mattglas weiss
- 1 Klappe Mattglas weiss mit Hirnholzscheiben

**Hängelowboard**

- 2 Klappen Mattglas weiss
- 1 Klappe Mattglas weiss mit Hirnholzscheiben

**Hängelowboard**

- 2 Klappen Mattglas weiss
- 1 Klappe Mattglas weiss mit Hirnholzscheiben

**Hängelowboard**

- 2 Klappen Mattglas weiss
- 1 Klappe Mattglas weiss mit Hirnholzscheiben

W

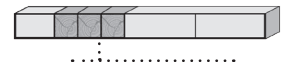
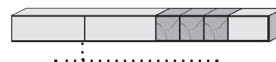
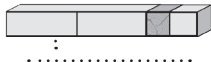

Maße in cm

B 233 H 30 T 44

B 233 H 30 T 44

B 303 H 30 T 44

B 303 H 30 T 44

Typen-Nr.





1235 W





1236 W

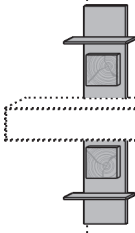



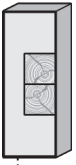
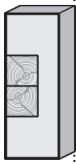

1305 W

1306 W

Konstruktionsbedingt sind die von uns eingesetzten LED Strips nicht austauschbar, da sie als Schutz vor elektrostatischer Entladung (ESD) und zur Kühlung der LED fest auf Trägerprofile wie z. B. Aluprofile aufgeklebt werden müssen. Somit gewähren wir eine durchgehend hohe Langlebigkeit unserer Leuchten. Technisch bedingte Modell- und Maßänderungen vorbehalten! Modelle gesetzlich geschützt! Aufgrund von unterschiedlichen Ausführungen und Funktionen können die angegebenen Maßangaben auf der AB im Einzelfall leicht variieren.

<b>Applikation</b> Mattglas anthrazit / weiß	<b>Hängeelement</b> 1 Klappe Mattglas anthrazit	<b>Hängeelement</b> 1 Klappe Mattglas weiß	<b>Regalelement</b> in Kombination mit Typen 1131 A / 1135 W 2 Holzböden 2 Hirnholzscheiben	<b>Regalelement</b> 3 Holzböden 2 Hirnholzscheiben
				
	<b>A + W</b>		<b>MP Paneel- Bel.</b> 1 x 9622	<b>MP Paneel- Bel.</b> 1 x 9622
	<b>Maße in cm</b>	B 127 H 31 T 39	B 127 H 31 T 39	B 67 H 204 T 24
<b>Typen-Nr.</b>	<b>1131 A</b>	<b>1135 W</b>	<b>0069</b>	<b>9079</b>

<b>Applikation</b> Mattglas anthrazit	<b>Hängeelement li./re.</b> 1 Tür Mattglas anthrazit mit Hirnholzscheiben 2 Holzböden 1 Holzeinlegeboden		<b>Hängeelement li./re.</b> 1 Tür Mattglas anthrazit 2 Holzböden 1 Glaseinlegeboden		<b>Hängeelement li./re.</b> 1 Tür Mattglas anthrazit/ Glastür 2 Holzböden 1 Glaseinlegeboden	
						
					<b>MP Vitr.-Bel.</b> 1 x 9711	
	<b>Maße in cm</b>	B 50 H 136,5 T 39	B 40,5 H 136,5 T 39	B 40,5 H 136,5 T 39	B 40,5 H 136,5 T 39	B 40,5 H 136,5 T 39
<b>Typen-Nr.</b>	<b>7051 A li.</b>	<b>7052 A re.</b>	<b>7041 A li.</b>	<b>7042 A re.</b>	<b>7043 A li.</b>	<b>7044 A re.</b>

<b>Applikation</b> Mattglas weiß	<b>Hängeelement li./re.</b> 1 Tür Mattglas weiß mit Hirnholzscheiben 2 Holzböden 1 Holzeinlegeboden		<b>Hängeelement li./re.</b> 1 Tür Mattglas weiß 2 Holzböden 1 Glaseinlegeboden		<b>Hängeelement li./re.</b> 1 Tür Mattglas weiß/ Glastür 2 Holzböden 1 Glaseinlegeboden	
						
					<b>MP Vitr.-Bel.</b> 1 x 9711	
	<b>Maße in cm</b>	B 50 H 136,5 T 39	B 40,5 H 136,5 T 39	B 40,5 H 136,5 T 39	B 40,5 H 136,5 T 39	B 40,5 H 136,5 T 39
<b>Typen-Nr.</b>	<b>7055 W li.</b>	<b>7056 W re.</b>	<b>7045 W li.</b>	<b>7046 W re.</b>	<b>7047 W li.</b>	<b>7048 W re.</b>

**Applikation  
Mattglas  
anthrazit /  
weiß**

A + W

**Hängeelement li.**

- 1 Tür Mattglas anthrazit mit Hirnholzscheiben
- 1 Tür Mattglas anthrazit/ Glastür
- 4 Holzböden
- 1 Holzeinlegeboden
- 1 Glaseinlegeboden

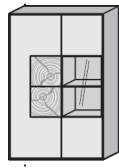

MP Vitr.-Bel.  
1 x 9711

**Hängeelement re.**

- 1 Tür Mattglas anthrazit mit Hirnholzscheiben
- 1 Tür Mattglas anthrazit/ Glastür
- 4 Holzböden
- 1 Holzeinlegeboden
- 1 Glaseinlegeboden

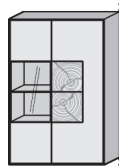

MP Vitr.-Bel.  
1 x 9711

**Hängeelement li.**

- 1 Tür Mattglas weiß mit Hirnholzscheiben
- 1 Tür Mattglas weiß/ Glastür
- 4 Holzböden
- 1 Holzeinlegeboden
- 1 Glaseinlegeboden

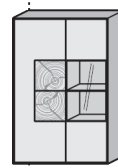

MP Vitr.-Bel.  
1 x 9711

**Hängeelement re.**

- 1 Tür Mattglas weiß mit Hirnholzscheiben
- 1 Tür Mattglas weiß/ Glastür
- 4 Holzböden
- 1 Holzeinlegeboden
- 1 Glaseinlegeboden

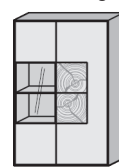

MP Vitr.-Bel.  
1 x 9711

Maße in cm

B 88,5 H 136,5 T 39

B 88,5 H 136,5 T 39

B 88,5 H 136,5 T 39

B 88,5 H 136,5 T 39

Typen-Nr.

7091 A li.

7092 A re.

7095 W li.

7096 W re.

**Applikation  
Mattglas  
anthrazit**

A

**Hängevitrine li.**

- 1 Glastür Mattglas anthrazit
- 2 Türen Mattglas anthrazit mit Hirnholzscheiben
- 1 Holzboden
- 3 Holzeinlegeböden

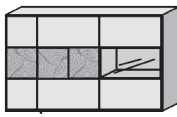

MP Vitr.-Bel.  
1 x 9721

**Hängevitrine re.**

- 1 Glastür Mattglas anthrazit
- 2 Türen Mattglas anthrazit mit Hirnholzscheiben
- 1 Holzboden
- 3 Holzeinlegeböden

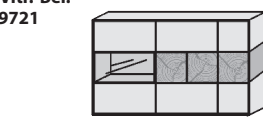

MP Vitr.-Bel.  
1 x 9721

**Hängevitrine li.**

- 1 Glastür Mattglas anthrazit
- 1 Tür Mattglas anthrazit mit Hirnholzscheiben
- 1 Holzboden
- 2 Holzeinlegeböden

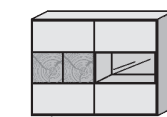

MP Vitr.-Bel.  
1 x 9721

**Hängevitrine re.**

- 1 Glastür Mattglas anthrazit
- 1 Tür Mattglas anthrazit mit Hirnholzscheiben
- 1 Holzboden
- 2 Holzeinlegeböden

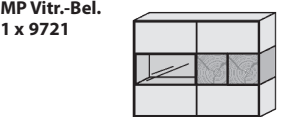

MP Vitr.-Bel.  
1 x 9721

Maße in cm

B 146 H 79 T 39

B 146 H 79 T 39

B 117 H 79 T 39

B 117 H 79 T 39

Typen-Nr.

4141

4142

4011

4012

**Applikation  
Mattglas  
weiß**

W

**Hängevitrine li.**

- 1 Glastür Mattglas weiss
- 2 Türen Mattglas weiss mit Hirnholzscheiben
- 1 Holzboden
- 3 Holzeinlegeböden

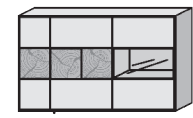

MP Vitr.-Bel.  
1 x 9721

**Hängevitrine re.**

- 1 Glastür Mattglas weiss
- 2 Türen Mattglas weiss mit Hirnholzscheiben
- 1 Holzboden
- 3 Holzeinlegeböden

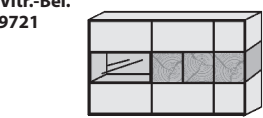

MP Vitr.-Bel.  
1 x 9721

**Hängevitrine li.**

- 1 Glastür Mattglas weiss
- 1 Tür Mattglas weiss mit Hirnholzscheiben
- 1 Holzboden
- 2 Holzeinlegeböden

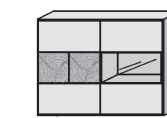

MP Vitr.-Bel.  
1 x 9721

**Hängevitrine re.**

- 1 Glastür Mattglas weiss
- 1 Tür Mattglas weiss mit Hirnholzscheiben
- 1 Holzboden
- 2 Holzeinlegeböden

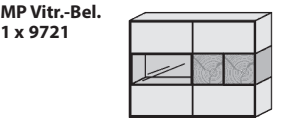

MP Vitr.-Bel.  
1 x 9721

Maße in cm

B 146 H 79 T 39

B 146 H 79 T 39

B 117 H 79 T 39

B 117 H 79 T 39

Typen-Nr.

4145

4146

4015

4016

Konstruktionsbedingt sind die von uns eingesetzten LED Strips nicht austauschbar, da sie als Schutz vor elektrostatischer Entladung (ESD) und zur Kühlung der LED fest auf Trägerprofile wie z. B. Aluprofile aufgeklebt werden müssen. Somit gewähren wir eine durchgehend hohe Langlebigkeit unserer Leuchten. Technisch bedingte Modell- und Maßänderungen vorbehalten! Modelle gesetzlich geschützt! Aufgrund von unterschiedlichen Ausführungen und Funktionen können die angegebenen Maßangaben auf der AB im Einzelfall leicht variieren.

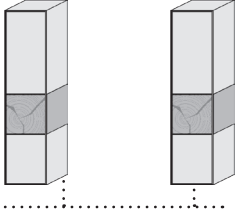
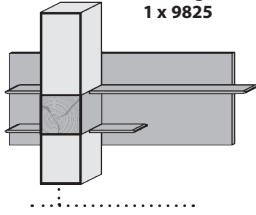
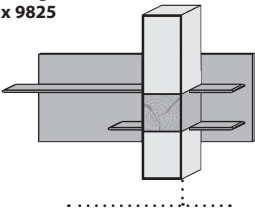
<b>Applikation</b> <b>Mattglas anthrazit</b>	<b>Hängeelement li. / re.</b> 1 Glaskorpus 2 Holzböden 1 Tür Mattglas anthrazit mit Hirnholzscheiben 1 Holzeinlegeboden	<b>Regalelement li.</b> 1 Hängeelement 2 Paneele mit je 2 Holzböden	<b>Regalelement re.</b> 1 Hängeelement 2 Paneele mit je 2 Holzböden
			
	<b>Maße in cm</b> B 30 H 123 T 39	<b>Maße in cm</b> B 184 H 123 T 39	<b>Maße in cm</b> B 184 H 123 T 39
<b>Typen-Nr.</b>	<b>6031 A li. 6032 A re.</b>	<b>6181 A</b>	<b>6182 A</b>

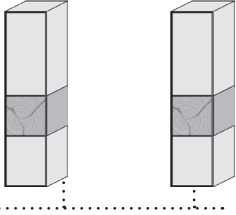
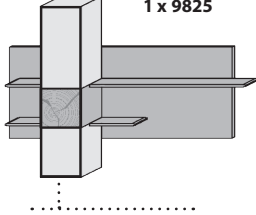
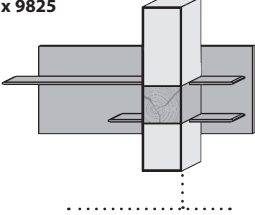
<b>Applikation</b> <b>Mattglas weiß</b>	<b>Hängeelement li. / re.</b> 1 Glaskorpus 2 Holzböden 1 Tür Mattglas weiß mit Hirnholzscheiben 1 Holzeinlegeboden	<b>Regalelement li.</b> 1 Hängeelement 2 Paneele mit je 2 Holzböden	<b>Regalelement re.</b> 1 Hängeelement 2 Paneele mit je 2 Holzböden
			
	<b>Maße in cm</b> B 30 H 123 T 39	<b>Maße in cm</b> B 184 H 123 T 39	<b>Maße in cm</b> B 184 H 123 T 39
<b>Typen-Nr.</b>	<b>6035 W li. 6036 W re.</b>	<b>6185 W</b>	<b>6186 W</b>

Eine nachträgliche Beleuchtungs-ausstattung ist bei diesen Wandpaneelen nicht möglich!

**Applikation**  
**Mattglas anthrazit / weiß**

**A + W**

<b>Maße in cm</b>	<b>Wandpaneel</b> Rückwand Holz mit Mattglasapplikation anthrazit 3 Regalböden <b>MP Paneel-Bel. 1 x 9812</b> <b>MP Regal-Bel. 1 x 9824</b>	<b>Maße in cm</b>	<b>Wandpaneel</b> Rückwand Holz mit Mattglasapplikation anthrazit 3 Regalböden <b>MP Paneel-Bel. 1 x 9812</b> <b>MP Regal-Bel. 1 x 9824</b>	<b>Maße in cm</b>	<b>Wandpaneel</b> Rückwand Holz mit Mattglasapplikation weiß 3 Regalböden <b>MP Paneel-Bel. 1 x 9812</b> <b>MP Regal-Bel. 1 x 9824</b>	<b>Maße in cm</b>	<b>Wandpaneel</b> Rückwand Holz mit Mattglasapplikation weiß 3 Regalböden <b>MP Paneel-Bel. 1 x 9812</b> <b>MP Regal-Bel. 1 x 9824</b>
<b>Typen-Nr.</b>	<b>5181 A</b>	<b>Typen-Nr.</b>	<b>5182 A</b>	<b>Typen-Nr.</b>	<b>5185 W</b>	<b>Typen-Nr.</b>	<b>5186 W</b>

Eine nachträgliche Beleuchtungsan-  
stattung ist bei diesen Wandpaneelen  
nicht möglich!

**Wandpaneel**

**MP Regal-Bel.**  
**(Spotbeleuchtung)**  
1 x 9823



**Maße in cm** B 184 H 21 T 24

**Typen-Nr.** 1181

**Wandpaneel**

**MP Regal-Bel.**  
**(Spotbeleuchtung)**  
1 x 9823



**Maße in cm** B 194 H 21 T 24

**Typen-Nr.** 1201

**Wandpaneel**  
mit einer verschiebbaren  
Hirnholzscheibe

**MP Paneel-Bel.**  
**(Strahlenbeleuchtung)**  
1 x 9827



**Maße in cm** B 154 H 29 T 24

**Typen-Nr.** 1161

**Hirnholzscheibe**

zum Aufstecken auf Wandpaneel  
Nur in Verbindung mit:  
1181  
1201  
1161

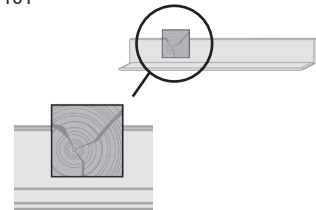

**Maße in cm** B 23 H 23 T 2

**Typen-Nr.** 1019

**Wandpaneel li.**  
3 Holzböden

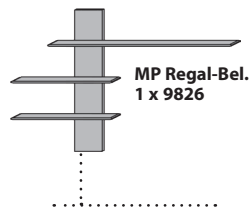

**Maße in cm** B 230 H 148 T 24

**Typen-Nr.** 7231 li.

**Wandpaneel re.**  
3 Holzböden

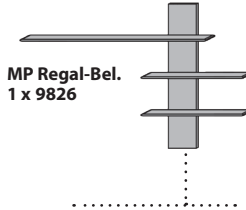

**Maße in cm** B 230 H 148 T 24

**Typen-Nr.** 7232 re.

**Applikation**  
**Mattglas**  
**anthrazit**

**A**

**Standelement li./ re.**  
2 Türen Mattglas anthrazit  
1 Glastür Klarglas mit Hirnholzblock  
1 Stauraumfach  
2 Holzböden/ 2 Holzeinlegeböden  
1 Glaseinlegeboden

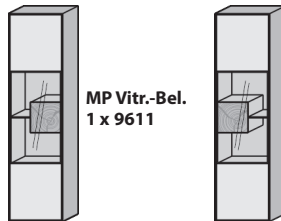

**Maße in cm** B 50 H 196 T 39

**Typen-Nr.** 0051 A li. 0052 A re.

**Standelement li. MP Vitr.-Bel. 1 x 9713**  
1 Tür Mattglas anthrazit  
mit Hirnholzscheiben  
1 Tür Mattglas anthrazit/ Glastür  
4 Holzböden/ 2 Holzeinlegeböden  
3 Glaseinlegeböden

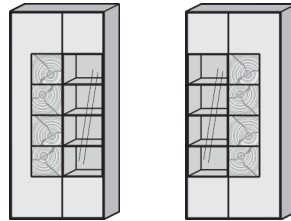

**Maße in cm** B 88,5 H 196 T 39

**Typen-Nr.** 0092 A li. 0093 A re.

**Standvitrine li./ re. MP Vitr.-Bel. 1 x 9714**  
1 Glastür Mattglas anthr.  
1 Tür Mattglas anthrazit  
mit Hirnholzscheiben  
4 Holzböden/ 5 Holzeinlegeböden  
2 Glaseinlegeböden

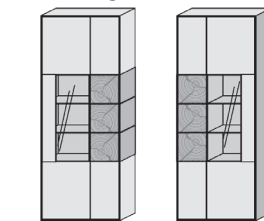

**Maße in cm** B 79 H 206 T 39

**Typen-Nr.** 0087 A li. 0088 A re.

**Applikation**  
**Mattglas**  
**weiß**

**W**

**Standelement li./ re.**  
2 Türen Mattglas weiß  
1 Glastür Klarglas mit Hirnholzblock  
1 Stauraumfach  
2 Holzböden/ 2 Holzeinlegeböden  
1 Glaseinlegeboden

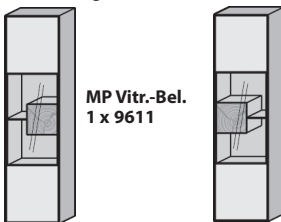

**Maße in cm** B 50 H 196 T 39

**Typen-Nr.** 0055 W li. 0056 W re.

**Standelement li. MP Vitr.-Bel. 1 x 9713**  
1 Tür Mattglas weiß  
mit Hirnholzscheiben  
1 Tür Mattglas weiß/ Glastür  
4 Holzböden/ 2 Holzeinlegeböden  
3 Glaseinlegeböden

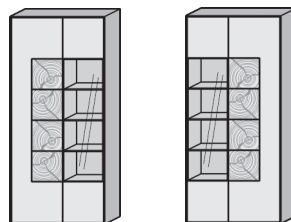

**Maße in cm** B 88,5 H 196 T 39

**Typen-Nr.** 0096 W li. 0097 W re.

**Standvitrine li./ re. MP Vitr.-Bel. 1 x 9714**  
1 Glastür Mattglas weiß  
1 Tür Mattglas weiß  
mit Hirnholzscheiben  
4 Holzböden/ 5 Holzeinlegeböden  
2 Glaseinlegeböden

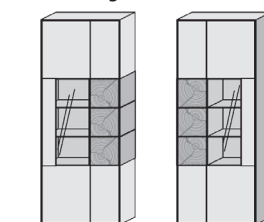

**Maße in cm** B 79 H 206 T 39

**Typen-Nr.** 0085 W li. 0086 W re.

Konstruktionsbedingt sind die von uns eingesetzten LED Strips nicht austauschbar, da sie als Schutz vor elektrostatischer Entladung (ESD) und zur Kühlung der LED fest auf Trägerprofile wie z. B. Aluprofile aufgeklebt werden müssen. Somit gewähren wir eine durchgehend hohe Langlebigkeit unserer Leuchten. Technisch bedingte Modell- und Maßänderungen vorbehalten! Modelle gesetzlich geschützt! Aufgrund von unterschiedlichen Ausführungen und Funktionen können die angegebenen Maßangaben auf der AB im Einzelfall leicht variieren.

**Applikation  
Mattglas  
anthrazit**

**A**

**Standelement li.**

- 1 Tür Mattglas anthrazit mit Hirnholzscheiben
- 1 Tür Mattglas anthrazit/ Glastür
- 4 Holzböden
- 1 Holzeinlegeboden
- 1 Glaseinlegeboden

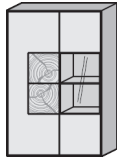

MP Vitr.-Bel.  
1 x 9711

**Standelement re.**

- 1 Tür Mattglas anthrazit mit Hirnholzscheiben
- 1 Tür Mattglas anthrazit/ Glastür
- 4 Holzböden
- 1 Holzeinlegeboden
- 1 Glaseinlegeboden

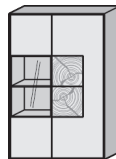

MP Vitr.-Bel.  
1 x 9711

**Highboard**

- 2 Türen Mattglas anthrazit
- 1 Tür Mattglas anthrazit mit Hirnholzscheiben
- 1 Schubkasten Mattglas anthrazit
- 5 Holzböden
- 1 Holzeinlegeboden
- 2 Glaseinlegeböden

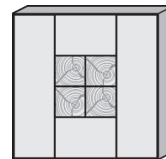

B 136,5 H 138 T 39

**7133 A**

**Highboard**

- 2 Türen Mattglas anthrazit/ Glastüren
- 1 Tür Mattglas anthrazit mit Hirnholzscheiben
- 1 Schubkasten Mattglas anthrazit
- 5 Holzböden
- 1 Holzeinlegeboden
- 2 Glaseinlegeböden

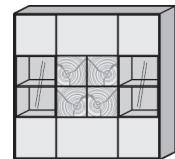

MP Vitr.-Bel.  
1 x 9712

B 136,5 H 138 T 39

**7134 A**

Maße in cm

B 88,5 H 138 T 39

Typen-Nr.

**7093 A li.**

B 88,5 H 138 T 39

**7094 A re.**

**Applikation  
Mattglas  
weiß**

**W**

**Standelement li.**

- 1 Tür Mattglas weiß mit Hirnholzscheiben
- 1 Tür Mattglas weiß/ Glastür
- 4 Holzböden
- 1 Holzeinlegeboden
- 1 Glaseinlegeboden

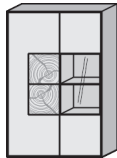

MP Vitr.-Bel.  
1 x 9711

**Standelement re.**

- 1 Tür Mattglas weiß mit Hirnholzscheiben
- 1 Tür Mattglas weiß/ Glastür
- 4 Holzböden
- 1 Holzeinlegeboden
- 1 Glaseinlegeboden

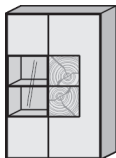

MP Vitr.-Bel.  
1 x 9711

**Highboard**

- 2 Türen Mattglas weiß
- 1 Tür Mattglas weiß mit Hirnholzscheiben
- 1 Schubkasten Mattglas weiß
- 5 Holzböden
- 1 Holzeinlegeboden
- 2 Glaseinlegeböden

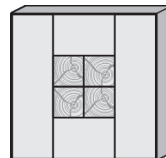

B 136,5 H 138 T 39

**7137 W**

**Highboard**

- 2 Türen Mattglas weiß/ Glastüren
- 1 Tür Mattglas weiß mit Hirnholzscheiben
- 1 Schubkasten Mattglas weiß
- 5 Holzböden
- 1 Holzeinlegeboden
- 2 Glaseinlegeböden

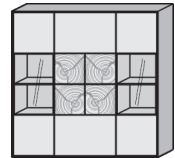

MP Vitr.-Bel.  
1 x 9712

B 136,5 H 138 T 39

**7138 W**

Maße in cm

B 88,5 H 138 T 39

Typen-Nr.

**7097 W li.**

B 88,5 H 138 T 39

**7098 W re.**

**Applikation  
Mattglas  
anthrazit**

**A**

**Highboard li. / re.**

- 1 Glastür Mattglas anthrazit
- 1 Tür Mattglas anthrazit mit Hirnholzscheiben
- 4 Holzböden
- 1 Holzeinlegeboden
- 2 Glaseinlegeböden

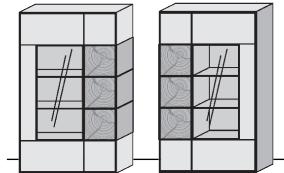

MP Vitr.-Bel.  
1 x 9715

**Highboard**

- HM 6139**
- 2 Holz-/ Glastüren
- 1 Hirnholzblock mit Doppelschubkasten

Beleuchtung 9612 inklusive!

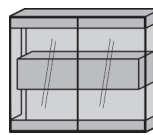

B 127 H 119 T 39

**HM6139**

Maße in cm

B 88 H 148 T 39

Typen-Nr.

**7081 A li.**

**7082 A re.**

**Applikation  
Mattglas  
weiß**

**W**

**Highboard li. / re.**

- 1 Glastür Mattglas weiss
- 1 Tür Mattglas weiss mit Hirnholzscheiben
- 4 Holzböden
- 1 Holzeinlegeboden
- 2 Glaseinlegeböden

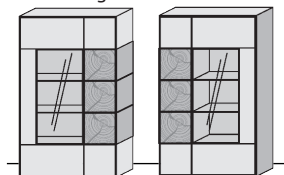

MP Vitr.-Bel.  
1 x 9715

Maße in cm



B 88 H 148 T 39

Typen-Nr.

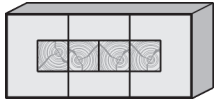

**7083 W li.**

**7084 W re.**

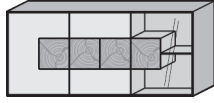
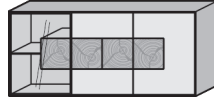
Konstruktionsbedingt sind die von uns eingesetzten LED Strips nicht austauschbar, da sie als Schutz vor elektrostatischer Entladung (ESD) und zur Kühlung der LED fest auf Trägerprofile wie z. B. Aluprofile aufgeklebt werden müssen. Somit gewähren wir eine durchgehend hohe Langlebigkeit unserer Leuchten. Technisch bedingte Modell- und Maßänderungen vorbehalten! Modelle gesetzlich geschützt! Aufgrund von unterschiedlichen Ausführungen und Funktionen können die angegebenen Maßangaben auf der AB im Einzelfall leicht variieren.

Applikation Mattglas anthrazit	Sideboard	Sideboard	Sideboard	Sideboard
	<b>A</b>	3 Türen Mattglas anthrazit mit Hirnholzscheiben 1 Schubkasten Mattglas anthrazit 2 Holzböden 2 Holzeinlegeböden	1 Tür Mattglas anthrazit mit Hirnholzscheiben 2 Türen Mattglas anthrazit/ Glastüren 1 Schubkasten Mattglas anthrazit 2 Holzböden 2 Holzeinlegeböden	2 Türen Mattglas anthrazit mit Hirnholzscheiben 1 Schubkasten Mattglas anthrazit 1 Glastür Klarglas mit Hirnholzblock 1 Stauraumfach 1 Holzeinlegeboden 1 Glaseinlegeboden
				
<b>Maße in cm</b>	B 175 H 80,5 T 49	B 175 H 80,5 T 49	B 175 H 80,5 T 49	B 175 H 80,5 T 49
<b>Typen-Nr.</b>	<b>4173 A</b>	<b>4174 A</b>	<b>4191 A</b>	<b>4192 A</b>

MP Vitr.-Bel.  
1 x 9722MP Vitr.-Bel.  
1 x 9611MP Vitr.-Bel.  
1 x 9611

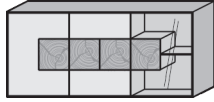
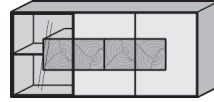
Applikation Mattglas weiß	Sideboard	Sideboard	Sideboard	Sideboard
	<b>W</b>	3 Türen Mattglas weiß mit Hirnholzscheiben 1 Schubkasten Mattglas weiß 2 Holzböden 2 Holzeinlegeböden	1 Tür Mattglas weiß mit Hirnholzscheiben 2 Türen Mattglas weiß/ Glastüren 1 Schubkasten Mattglas weiß 2 Holzböden 2 Holzeinlegeböden	2 Türen Mattglas weiß mit Hirnholzscheiben 1 Schubkasten Mattglas weiß 1 Glastür Klarglas mit Hirnholzblock 1 Stauraumfach 1 Holzeinlegeboden 1 Glaseinlegeboden
				
<b>Maße in cm</b>	B 175 H 80,5 T 49	B 175 H 80,5 T 49	B 175 H 80,5 T 49	B 175 H 80,5 T 49
<b>Typen-Nr.</b>	<b>4177 W</b>	<b>4178 W</b>	<b>4195 W</b>	<b>4196 W</b>

MP Vitr.-Bel.  
1 x 9722MP Vitr.-Bel.  
1 x 9611MP Vitr.-Bel.  
1 x 9611

Applikation Mattglas anthrazit	Sideboard
	<b>A</b>
	
<b>Maße in cm</b>	B 194 H 90 T 49
<b>Typen-Nr.</b>	<b>4201 A</b>

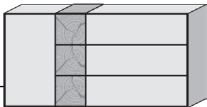
Applikation Mattglas weiß	Sideboard
	<b>W</b>
	
<b>Maße in cm</b>	B 194 H 90 T 49
<b>Typen-Nr.</b>	<b>4205 W</b>

Konstruktionsbedingt sind die von uns eingesetzten LED Strips nicht austauschbar, da sie als Schutz vor elektrostatischer Entladung (ESD) und zur Kühlung der LED fest auf Trägerprofile wie z. B. Aluprofile aufgeklebt werden müssen. Somit gewähren wir eine durchgehend hohe Langlebigkeit unserer Leuchten. Technisch bedingte Modell- und Maßänderungen vorbehalten! Modelle gesetzlich geschützt! Aufgrund von unterschiedlichen Ausführungen und Funktionen können die angegebenen Maßangaben auf der AB im Einzelfall leicht variieren.

**Pendelleuchte**  
mit Stoffkabel

**Pendelleuchte**  
mit Stoffkabel

**Pendelleuchte**  
mit Stoffkabel

**Beleuchtungsset Pendelleuchten**  
mit Stoffkabel  
bestehend aus:  
9904, 9905, 9906, 9907, 9908, 9909

**ohne Leuchtmittel,  
Dimmer und Leuchtmittel müssen bauseits besorgt und auf Kompatibilität geprüft werden!**

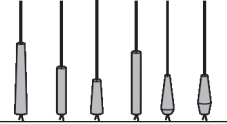

<b>Maße in cm</b>	Ø 11/8 H 65/43	Ø 11/8 H 30/57	Ø 12/12 H 35/35	Ø 8/11/12 H 30/35/43/57/65			
<b>Typen-Nr.</b>	9904	9905	9906	9907	9908	9909	9910

**Balkenleuchte**  
ohne Leuchtmittel,  
Dimmfunktion extern möglich  
(abhängig von dem  
Beleuchtungsmittel)



<b>Maße in cm</b>	B 150 H 14 T 14
<b>Typen-Nr.</b>	9901



**Vitrinen-Bel.**  
**3,84 Watt**  
Für Typen:  
0051/0052 0055/0056  
3171/3175 3221/3225  
4191/4192 4195/4196

Diese Leuchte enthält eine eingebaute, nicht austauschbare LED-Lampe der Energieeffizienzklasse G  
HARTMANN 100097000, 100097000



<b>Maße in cm</b>	B 27 H 27
<b>Typen-Nr.</b>	9611

**Panel-Bel.**  
**7,68 Watt**  
Für Typen:  
0069  
9079

Diese Leuchte enthält eine eingebaute, nicht austauschbare LED-Lampe der Energieeffizienzklasse G  
HARTMANN 100097001, 100097001



<b>Maße in cm</b>	B 2x23 H 2x23
<b>Typen-Nr.</b>	9622

**Vitrinen-Bel.**  
**12 Watt**  
Für Type:  
HM-6139

Diese Leuchte enthält eine eingebaute, nicht austauschbare LED-Lampe der Energieeffizienzklasse G  
HARTMANN 100097002, 100097002

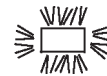

<b>Maße in cm</b>	B 102 H 25
<b>Typen-Nr.</b>	9612

**Vitrinen-Bel. 2,9 Watt**  
Für Typen:  
7043 7044  
7047 7048  
7091 7092  
7093 7094  
7095 7096  
7097 7098  
Diese Leuchte enthält eine eingebaute, nicht austauschbare LED-Lampe der Energieeffizienzklasse G  
Klebe 710198227, 32.779.376ww



<b>Maße in cm</b>	B 36
<b>Typen-Nr.</b>	9711

**Vitrinen-Bel. 5,8 Watt**  
Für Typen:  
7134  
7138  
Diese Leuchte enthält eine eingebaute, nicht austauschbare LED-Lampe der Energieeffizienzklasse G  
Klebe 710198227, 32.779.376ww



<b>Maße in cm</b>	B 36
<b>Typen-Nr.</b>	9712

**Vitrinen-Bel. 8,7 Watt**  
Für Typen:  
0092 0093  
0096 0097  
Diese Leuchte enthält eine eingebaute, nicht austauschbare LED-Lampe der Energieeffizienzklasse G  
Klebe 710198227, 32.779.376ww



<b>Maße in cm</b>	B 36
<b>Typen-Nr.</b>	9713

**Vitrinen-Bel. 2,4 Watt**  
Für Typen:  
4141 4142  
4011 4012  
4145 4146  
4015 4016  
Diese Leuchte enthält eine eingebaute, nicht austauschbare LED-Lampe der Energieeffizienzklasse G  
Klebe 100093020, 32.757.576ww



<b>Maße in cm</b>	B 55
<b>Typen-Nr.</b>	9721

Konstruktionsbedingt sind die von uns eingesetzten LED Strips nicht austauschbar, da sie als Schutz vor elektrostatischer Entladung (ESD) und zur Kühlung der LED fest auf Trägerprofile wie z. B. Aluprofile aufgeklebt werden müssen. Somit gewähren wir eine durchgehend hohe Langlebigkeit unserer Leuchten. Technisch bedingte Modell- und Maßänderungen vorbehalten! Modelle gesetzlich geschützt! Aufgrund von unterschiedlichen Ausführungen und Funktionen können die angegebenen Maßangaben auf der AB im Einzelfall leicht variieren.

**Vitrinen-Bel. 4,8 Watt**

Für Typen:  
4174  
4178

Diese Leuchte enthält eine eingebaute, nicht austauschbare LED-Lampe der Energieeffizienzklasse G  
Klebe 100093020, 32.757.576ww



Maße in cm

B 55

Typen-Nr.

9722

**Panel-Bel. 3 Watt**

Für Typen:  
5181 5182  
5185 5186

Diese Leuchte enthält eine eingebaute, nicht austauschbare LED-Lampe der Energieeffizienzklasse G  
Klebe 10009712, 32.814.000ww



9812

**Regal-Bel. 2,4 Watt**

Für Typen:  
1181 1201

Diese Leuchte enthält eine eingebaute, nicht austauschbare LED-Lampe der Energieeffizienzklasse F  
L&S 10009713, 3813511



9823

**Regal-Bel. 3,2 Watt**

Für Typen:  
5181 5182  
5185 5186

Diese Leuchte enthält eine eingebaute, nicht austauschbare LED-Lampe der Energieeffizienzklasse F  
L&S 10009713, 3813511



9824

**Vitrinen-Bel.**

Für Typen:  
3231 3232  
3235 3236



Maße in cm

B 113

Typen-Nr.

9723

**Vitrinen-Bel.**

Für Typen:  
0087 0088  
0085 0086



2x B 46

9714

**Vitrinen-Bel.**

Für Typen:  
7081 7082  
7083 7084



2x B 55

9715

**Regal-Bel.**

Für Typen:  
6181 6182  
6185 6186

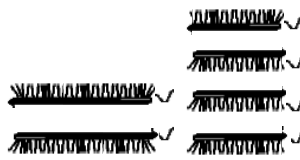

4x B 30 / 2x B 110

9825

**Regal-Bel.**

Für Typen:  
7231  
7232



Maße in cm

1x B 28 / 1x B 187 / 2x B 101

Typen-Nr.

9826

**Panel-Bel.**

Für Typen:  
1161



B 146

9827

**Steckdosenleiste**

Funkfernswitcher Fuß oder Hand  
Zwei Steckdosen mit Dauerstrom/  
Vier Steckdosen geschaltet

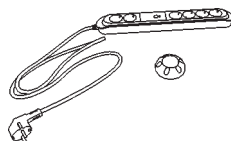

0130

**Zusätzlicher Empfänger für Funkfernbedienung 0125**

notwendig bei:  
- Überschreitung der Trafolast (max. 30 Watt)  
- räumlicher Trennung der zu schaltenden Elemente, sofern diese nicht mit einem Kabel verbunden werden sollen oder können.



0116

**4 Kanal Funkfernbedienung mit 1 Empfänger**

- zur Steuerung von bis zu 4 Kanälen (sekundär)  
- unterschiedliches Dimmen der einzelnen Kanäle möglich  
- 1 Trafo anschließbar (max. 30 Watt)

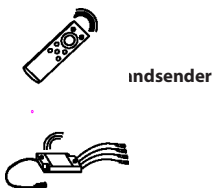

Maße in cm

Typen-Nr.

0125

**Touchschalter**

mit Ein-/Aus- und Dimmfunktion. Jeder Wandkombination mit Beleuchtungen wird ein Touchschalter kostenlos zugefügt. Dabei sind alle Elemente mit einem Kabel miteinander verbunden. Bei gewünschter Einzelschaltung sind weitere Touchschalter gegen Berechnung zu bestellen.



B 2 H 2

0140

**Regal-Bel.**

1,6 Watt  
für Type:  
0068

Diese Leuchte enthält eine eingebaute, nicht austauschbare LED-Lampe der Energieeffizienzklasse F  
L&S 10009713, 3813511



9822

**Indirekte Bel.**

16,32 Watt  
für Type:  
0068

Diese Leuchte enthält eine eingebaute, nicht austauschbare LED-Lampe der Energieeffizienzklasse G  
Klebe 100092122, 5.190.567



H 4 x 88

9834

**Exklusiv!**

**Exklusiv!**

Konstruktionsbedingt sind die von uns eingesetzten LED Strips nicht austauschbar, da sie als Schutz vor elektrostatischer Entladung (ESD) und zur Kühlung der LED fest auf Trägerprofile wie z. B. Aluprofile aufgeklebt werden müssen. Somit gewähren wir eine durchgehend hohe Langlebigkeit unserer Leuchten. Technisch bedingte Modell- und Maßänderungen vorbehalten! Modelle gesetzlich geschützt! Aufgrund von unterschiedlichen Ausführungen und Funktionen können die angegebenen Maßangaben auf der AB im Einzelfall leicht variieren.

Esstisch 1	Artikel-Nr.	Maße B/H/T in cm	Personen
	7170-0520	L 160/210 B 95 H 76	6-10
	7170-0521	L 190/240 B 95 H 76	8-12
	7170-0523	Ergänzungseinlage L 50	+2



Standard: one extension included



Optional: max. 2 extensions possible

Esstisch mit Mittelauszug  
 Gestell Metall anthrazit mit Holztraverse  
 Bodenplatte Metall anthrazit  
 standardmäßig eine Ergänzungseinlage innenliegend  
 zweite Ergänzungseinlage (optional, Mehrpreis) kann untergebracht werden

Keine Sonderanfertigungen möglich

Esstisch T100	Artikel-Nr.	Maße B/H/T in cm	Personen
	7170-1552	L 160 B 95 H 76	6-10
	7170-1553	L 190 B 95 H 76	8-12

- Tischplatte (19 mm Stärke)
- **Mit Schweizer Kante & Pöttkerauszug (ca. 96 cm ausziehbar)**
- Säule aus Kerneiche mit Hirnholzscheiben
- Bodenplatte Holz anthrazit

**Sonderanfertigung**  
 Kein Sondermaß möglich!



Pöttker-Kopfauszug

**Option**  
 Indirekte LED-Beleuchtung mit Ladegerät und Kabel  
 Art.-Nr.: 0138

**Material**



**Kerneiche Natur**  
Klassischer Eichenlook



**Kerneiche Umato**  
Dunkle Färbung durch Räucherverfahren



**Metall**  
Anthrazit

**Gestell/  
Funktion**



Gesundes Sitzen



Gesundes Sitzen +  
Drehrückholfunktion 360°



Drehrückholfunktion  
180°



Drehfunktion  
360°



Beim Stuhl mit Federung besteht die Möglichkeit die Sitzschale zu arretieren. Der Stuhl bewegt sich dann nicht.

**Bezug**



Stoff



Stoff-Leder-Mix



Leder



**Comfort**  
Stühle & Bänke dieser Klasse verfügen über eine besonders komfortable Polsterung.

**Stoffe:** 55 Marine  
58 Grau  
67 Haselnuss  
68 Shark Grey  
69 Ivory  
55B Sand  
56B Kaffee

57B Mint  
58B Anthrazit  
74 Mittelgrau  
75 Dunkelbeige  
77 Oliv  
97 Anthrazit

**Leder:** 12 Braun  
13 Grau  
16 Schwarz  
21 Dunkelgrün  
22 Cognac  
23 Atlantikblau  
26 Sahara

**Microfaser:** 50M Beige  
51M Braun  
52M Anthrazit  
53M Grün  
54M Blau

**Flachgewebe:** 50F Beige  
51F Braun  
52F Dunkelbraun  
53F Grün  
54F Blau

Bei Bestellung kombinierbarer Bezüge immer angeben:  
Bezug 1: außen  
Bezug 2: innen



Bei Stühlen mit lederbezogenen Sitzschalen ist eine leichte Wellenbildung möglich.



**AKTIVES SITZEN WIRD GEFÖRDERT.**



Ähnlich wie bei einem Gymnastikball hält dich die Elastic-Aktiv-Federung ständig in Bewegung, entlastet damit die Bandscheiben und verbessert die Durchblutung. Zudem trainieren die Mikrobewegungen deine Rückenmuskulatur, beugen dadurch Haltungsschäden vor und schonen so deinen Rücken.







	Funktion	Holzart			Artikel-Nr.	Maße B x H x T x SH in cm	Zuschnittmaße für Leder-/ Stoffzugabe	Bezug außen / innen
		8400 E Natur	7100 E Umato	Metall				
 RICO Hartmann								  
Holzgestell		Kerneiche Umato			7170-1717	61 x 84 x 63 x 51		Stoff 1 / Stoff 2
								Stoff 1 / Leder 2
		Kerneiche Umato			7170-1735	61 x 84 x 63 x 51		Leder 1 / Stoff 2
								Leder 1 / Leder 2
	Kerneiche Umato			7170-1718	61 x 84 x 63 x 51		Stoff 1 / Stoff 2	
							Stoff 1 / Leder 2	
Metallgestell		Metall Anthr. - Umato			7170-1736	61 x 84 x 63 x 51		Leder 1 / Stoff 2
								Stoff 1 / Leder 2
		Metall Anthr. - Umato			7170-1720	61 x 84 x 63 x 50		Leder 1 / Stoff 2
								Leder 1 / Leder 2
	Metall Anthr. - Umato			7170-1737	61 x 84 x 63 x 51		Stoff 1 / Stoff 2	
							Stoff 1 / Leder 2	
Holz + Metallgestell		Kerneiche Umato			7170-1719	61 x 84 x 63 x 50		Leder 1 / Stoff 2
								Stoff 1 / Leder 2
		Kerneiche Umato			7170-1738	61 x 84 x 63 x 51		Leder 1 / Stoff 2
								Leder 1 / Leder 2



Bei Bestellung kombinierbarer Bezüge immer angeben:  
 Bezug 1: außen  
 Bezug 2: innen



	Funktion	Holzart 8400 E Natur 7100 E Umato	Artikel-Nr.	Maße B x H x T x SH in cm	Zuschnittmaße für Leder-/ Stoffzugabe	Bezug	
 AARON Hartmann							
Holzgestell		Kerneiche Umato	7170-1726	60 x 87 x 58 x 52		Stoff	
						Leder	
Holzgestell		Kerneiche Umato	7170-1730	60 x 87 x 58 x 52		Stoff	
						Leder	
Holzgestell		Kerneiche Umato	7170-1725	60 x 87 x 58 x 52		Stoff	
						Leder	
Metallgestell		Kerneiche Umato	7170-1731	60 x 87 x 58 x 52		Stoff	
						Leder	
Metallgestell		Kerneiche Umato	7170-1732	60 x 87 x 58 x 52		Stoff	
						Leder	
Metallgestell		Kerneiche Umato	7170-1733	60 x 87 x 58 x 52		Stoff	
						Leder	
Holz + Metallgestell		Kerneiche Umato	7170-1727	60 x 87 x 58 x 52		Stoff	
						Leder	
Holz + Metallgestell		Kerneiche Umato	7170-1734	60 x 87 x 58 x 52		Stoff	
						Leder	



Entdecken Sie unsere Wechselgleiter aus Teflon oder Filz, für Ihr Stuhlgestell und die Gegebenheiten des Bodens bei Ihnen zuhause.



**NAAJA Hartmann**

Stuhl <b>NAAJA Hartmann</b>	<b>Holzart</b> Kerneiche Umato	<b>Artikel-Nr.</b> 7170-1722	<b>Bezug außen / innen</b>	
			Stoff	
			Leder	
			<b>Maße B/H/T in cm</b>	
			B 56 H 89 T 60 SH 48	



**Ausführung Gestell**

- Holz
- Gesundes Sitzen



Beim Stuhl mit Federung besteht die Möglichkeit die Sitzschale zu arretieren. Der Stuhl bewegt sich dann nicht.

Zuschnittmaße für Leder-/ Stoffzugabe

Bei Bestellung kombinierbarer Bezüge immer angeben:  
Bezug 1: außen  
Bezug 2: innen



Entdecken Sie unsere Wechselgleiter aus Teflon oder Filz, für Ihr Bankgestell und die Gegebenheiten des Bodens bei Ihnen zuhause.



**EANA Hartmann**

Bank <b>EANA Hartmann</b>	<b>Artikel-Nr.</b> 7170-1696	<b>Bezug außen / innen</b>	
		Stoff 1 / Stoff 2	
		Stoff 1 / Leder 2	
		Leder 1 / Stoff 2	
		Leder 1 / Leder 2	
		<b>Maße B/H/T in cm</b>	
		B 190 H 90 T 71 SH 48	



**Ausführung Gestell**

- Metall

**Sonderanfertigung**  
Kein Sondermaß möglich!

Zuschnittmaße für Leder-/ Stoffzugabe

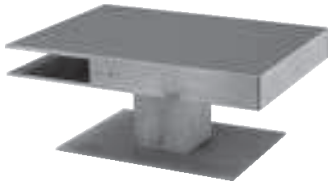

Couchtisch  
Tischplatte mit Mattglasapplikation  
1 Schubkasten

Stauraum-Beleuchtung  
batteriebetrieben, nicht aufladbar  
Artikel-Nr. 0122

Diese Leuchte enthält eine  
eingebaute, nicht austauschbare  
LED-Lampe der Energieeffizienz-  
klasse G  
Halemeier 10000122, 3290201

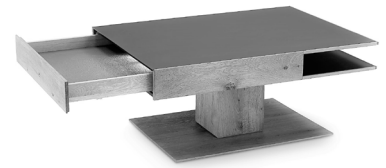

Holzart	Artikel-Nr.	Maße in cm
Kerneiche Umato Applikation Mattglas anthrazit	7170-0446	L 105 B 75 H 46
Kerneiche Umato Applikation Mattglas weiß	7170-0447	L 105 B 75 H 46

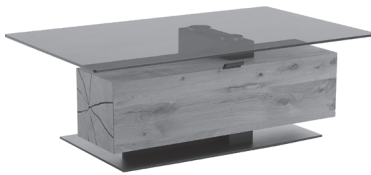

Couchtisch  
Glasplatte (ESG) parsolbronze  
Hirnholzblock mit Klappe  
Holzplatte anthrazit

Holzart	Artikel-Nr.	Maße B/H/T in cm
Kerneiche Umato	7170-0481	L 125 B 75 H 46



**Couchtisch**  
Glasplatte (ESG) parsolbronze  
Hirnholzblock mit Schubkasten (B 48,5 H 5 T 36)  
Bodenplatte Holz anthrazit



Rollen  
Für Typen:  
1402/1403/1405  
Artikel-Nr. 1400

Holzart	Artikel-Nr.	Maße B/H/T in cm
Kerneiche Umato	7170-1402	L 120 B 70 H 45



**Couchtisch**  
Tischplatte höhenverstellbar, Holz  
Hirnholzblock mit Klappe  
Bodenplatte Holz anthrazit



Rollen  
Für Typen:  
1402/1403/1405  
Artikel-Nr. 1400

Holzart	Artikel-Nr.	Maße B/H/T in cm
Kerneiche Umato	7170-1403	L 105 B 75 H 45

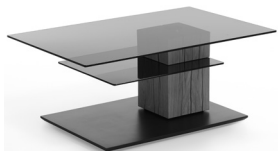

**Couchtisch**  
Glasplatte (ESG) parsolbronze, drehbar  
Holzsäule Riffholz  
Bodenplatte Holz anthrazit



Rollen  
Für Typen:  
1402/1403/1405  
Artikel-Nr. 1400

Holzart	Artikel-Nr.	Maße B/H/T in cm
Kerneiche Umato	7170-1405	L 110 B 70 H 45

Konstruktionsbedingt sind die von uns eingesetzten LED Strips nicht austauschbar, da sie als Schutz vor elektrostatischer Entladung (ESD) und zur Kühlung der LED fest auf Trägerprofile wie z. B. Aluprofile aufgeklebt werden müssen. Somit gewähren wir eine durchgehend hohe Langlebigkeit unserer Leuchten. Technisch bedingte Modell- und Maßänderungen vorbehalten! Modelle gesetzlich geschützt! Aufgrund von unterschiedlichen Ausführungen und Funktionen können die angegebenen Maßangaben auf der AB im Einzelfall leicht variieren.

### Tipps für eine lange Freude an unseren Naturholz-Möbeln & Lederbezügen

- Alle Oberflächen sollten vorsichtig behandelt werden.
- Stellen Sie keine scharfkantigen, heißen oder feuchten Gegenstände auf die Holzoberflächen.
- Verschüttete Flüssigkeiten sollten rasch entfernt werden, bevor die Feuchtigkeit in das Holz einziehen kann.
- Reinigen Sie die Oberflächen mit einem trockenen oder leicht angefeuchteten weichen Tuch.
- Reiben Sie die Oberflächen danach trocken. Es darf keine Feuchtigkeit auf der Fläche zurückbleiben.
- Benutzen Sie bitte keine Reinigungsmittel.

Zur späteren Oberflächenauffrischung empfehlen wir Ihnen unsere hierfür speziell entwickelten Pflegeprodukte. Das regelmäßige Auftragen unserer Pflegemilch sowie der Lederpflegeprodukte reinigt, pflegt und schützt Ihre Holz- und Lederoberflächen und sorgt so für eine erhöhte Lebensdauer Ihrer Hartmann-Möbel.

Bitte berücksichtigen Sie, dass sich der Glanzgrad nach Behandlung ggf. leicht verändern kann.



#### Pflegeset Holz

Die Möbel-Pflegemilch entfernt Staub und Verunreinigungen sanft, ohne die Holzporen zu verstopfen. Sie schützt und pflegt in einem Arbeitsgang und macht die Oberfläche wasserabweisend.  
(Nicht für Hirnholzapplikationen geeignet)



#### Pflegeset Leder

Das Glattleder-Pflegeset mit dem Lederreiniger Mild und dem Lederprotector reinigt, schützt und pflegt alle pigmentierten Auto- und Möbel-Glattleder. Pigmentierte Glattleder sind die am häufigsten verwendete Leder für Auto- und Möbelleder. Ein verriebener Tropfen Wasser bleibt auf dem Leder stehen und zieht nicht ein.



Alle Informationen zur Pflege Ihrer Produkte  
finden Sie auch hier:



Leder 12 Braun



Leder 13 Grau



Leder 16 Schwarz



Leder 21 Dunkelgrün



Leder 22 Cognac



Leder 23 Atlantikblau

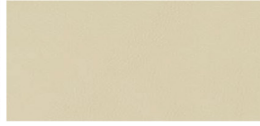

Leder 26 Sahara

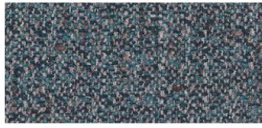

Stoff 55 Marine



Stoff 58 Grau



Stoff 67 Haselnuss



Stoff 68 Shark Grey



Stoff 69 Ivory



Stoff 55B Sand



Stoff 56B Kaffee

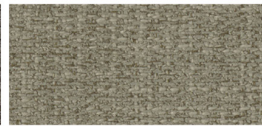

Stoff 57B Mint

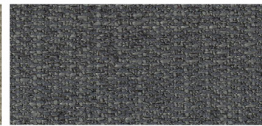

Stoff 58B Anthrazit

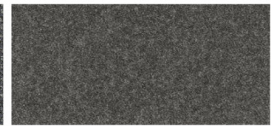

Stoff 74 Mittelgrau



Stoff 75 Dunkelbeige



Stoff 76 Hellbraun



Stoff 77 Olivgrün



Stoff 97 Anthrazit



Microfaser 50M Beige

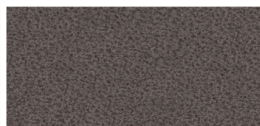

Microfaser 51M Braun

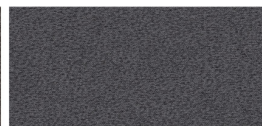

Microfaser 52M Anthrazit

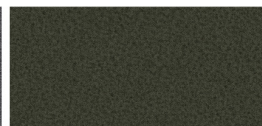

Microfaser 53M Grün



Microfaser 54M Blau



Flachgewebe 50F Beige

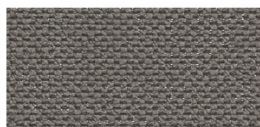

Flachgewebe 51F Braun



Flachgewebe 52F Dunkelbraun

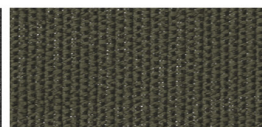

Flachgewebe 53F Grün



Flachgewebe 54F Blau

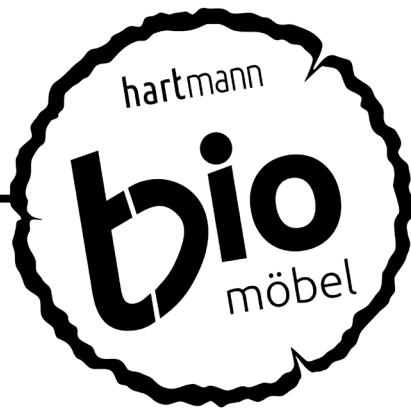

## Nachhaltige Rohstoffe

Unser Massivholz beziehen wir nur **aus nachhaltigen Wäldern** und wir verwenden **spezielle Wasserlacke**, die die Umwelt schützen.



## Made in Germany seit 1911

In dritter Generation produzieren wir im Münsterland und bekennen uns zum Qualitätsbegriff „**Made in Germany**“.



## Erfahrene Mitarbeiter

Wir beschäftigen mehr als 100 Mitarbeiter, die nicht nur **bestens ausgebildet** sind, sondern auch gerne bei uns arbeiten und uns **lange die Treue halten**.



## Klimaschonende Produktion

Wir nutzen **Solarenergie** für unseren Strom, heizen mit **Holzresten** unsere Hallen, bereiten **Wasser** auf und bekennen uns im Klimapakt der Möbelindustrie zum **1,5-Grad-Ziel der UN**.



## Gesundheit & Sicherheit

Unsere Massivholzmöbel sind besonders **schadstoffarm**, wirken **antibakteriell** und entsprechen allen gesetzlichen Sicherheitsstandards.



## Langlebigkeit

Nichts ist nachhaltiger als Möbel nur **einmal zu kaufen**. Dafür sorgen ihr zeitloses Design, die Pflege von Holz und Leder und ihre Reparaturfähigkeit.



## Baumpflanzaktion

Beim Thema Nachhaltigkeit zeigen wir volle Transparenz. So pflanzen wir **für jeden in der Produktion verbrauchten Baum einen neuen**.