

# Möbel LETZ

*Finden und Wohlfühlen*



## Typenplan

Caya von Hartmann - Wohnwand E48 W Kerneiche/ weiß

### **Wichtiger Hinweis für Sie**

Etwaige Hinweise des Herstellers in dieser Produktinformation, die sich auf die Gewährleistung beziehen, haben für Sie keinerlei Bindungswirkung und können von Ihnen ignoriert werden. Ihre gesetzlichen Gewährleistungsrechte als Verbraucher uns gegenüber, als Ihrem Verkäufer, werden dadurch in keiner Weise berührt oder eingeschränkt. Sie können sich wegen aller Mängel jederzeit an uns wenden. Darüber hinaus gehende Herstellergarantien bleiben natürlich unberührt. Dieser Artikel wird hergestellt von Hartmann Möbelwerke, Hörster Str. 20, 48361 Beelen, Deutschland, [info@moebel-hartmann.com](mailto:info@moebel-hartmann.com)

Möbel Letz GmbH  
Am Gewerbepark 11  
06895 Zahna-Elster

Tel.: 035383 - 6018 50

Fax.: 035383 - 6018 17

# Typenliste



## CAYA

**Wohnraum-System  
Kerneiche Umato massiv**

**Oberfläche gebürstet  
und lackiert**

**hartmann**  
Von der Natur empfohlen.

**furnplan**

**ScanPrix**

# Passgenaue Möbel für Ihr Zuhause! Einzelanfertigungen im Glas- & Holzbereich.

## Individualität nach Kundenwunsch: Sonderanfertigungen für alle Programme aus dem System!

Für den immer individueller werdenden Markt setzt Hartmann auf Flexibilität, wenn es um spezielle Kundenwünsche geht. Sonderanfertigungen aus dem System und CAD-Planungsunterstützung für den Fachhandelsverkäufer sind mittlerweile Tagesgeschäft. Hier finden Sie die Sonderanfertigungen mit Mehrpreisangaben für alle Artikel in dieser Typenliste. Auch bei aufwendigen Wohnkombinationen mit Sonderanfertigungen ist unser Planungsteam für Sie ein kompetenter Ansprechpartner und entwickelt mit Ihnen gemeinsam optimale Lösungen.

Breiten-/ Höhen-/ Tiefenkürzung, Sondertiefen, etc. für Korpusstypen

Verlängerung auf Anfrage möglich!

### Wohnen

Standard

Breite kürzen

Höhe kürzen

Tiefe kürzen

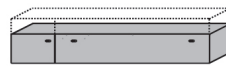

### Garderoben

Standard

Breite kürzen

Höhe kürzen

Tiefe kürzen

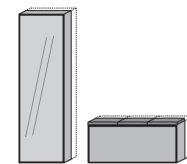
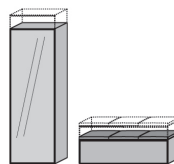
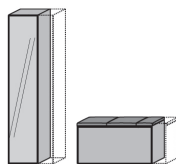
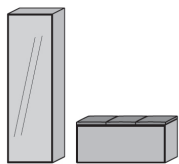

### Korpus-/ Tiefenerweiterung

auf Nutztiefenbasis

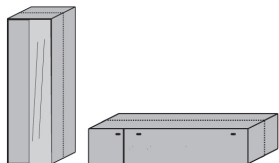

### Raumteilerlösungen

Elemente rückseitig in Frontoptik  
**Hinweis:** Schubkästen auf Rückseite ohne Funktion!

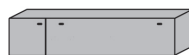

Elemente rückseitig Massivholz

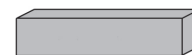

### Weitere Sonderanfertigungen

- Klappe statt Auszug im Unterteil
- Holzboden statt Glasboden in Vitrine
- Schreibplatte zw. Standelementen je qm auf Anfrage
- Blendmaterial pro qm
- zusätzlicher Glasboden in Vitrine
- Lederhaut ca. 3,5 m<sup>2</sup>
- Stoffabschnitt
- Kabeldurchlass für Unterteile oder Paneele
- Absenkung Konstruktionsboden bei Elementen mit ausziehbare Kleiderstange für Manteleinsatz

### Qualitätskonzept - Made in Germany

Mit Möbeln von Hartmann entscheiden Sie sich für ein Qualitätsprodukt, produziert in Deutschland von einem der führenden Massivholzmöbel-Spezialisten in Europa. Mit modernster Technologie und handwerklichem Know-how fertigen wir für Sie Produkte, die entsprechend der DIN 68871 die Bezeichnung „Massivholz-Möbel“ tragen dürfen. Das von uns eingesetzte Material stammt ausschließlich aus nachhaltig bewirtschafteten Forstbeständen. So sorgen wir dafür, dass unsere Lebensgrundlagen auch künftigen Generationen erhalten bleiben. Wertvolle Ressourcen, wie in unserem Falle der Rohstoff Holz, werden vor Ausbeutung geschützt. Es darf also maximal soviel Holz gefällt werden, wie nachwächst.

5

### 5 Jahre Garantie - Nach Online-Registrierung

Als Ausdruck des Vertrauens in die Qualität unserer Produkte und überzeugt von Funktion und Langlebigkeit gewähren wir qualitätsorientierten Kunden eine fünfjährige Hersteller-Garantie auf alle HARTMANN MÖBEL.



QR Code scannen  
und Nachhaltigkeit erleben!

**SIEGER**



Deutscher  
Nachhaltigkeitspreis  
Unternehmen 2024

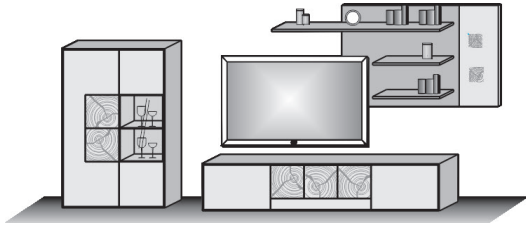

**Kombi Nr. 24 A**

Glasapplikation in  
**Mattglas anthrazit**  
Kombination bestehend aus:

1 x 7093 1 x 5182  
1 x 2201

**Kombi Nr. 24 W**

Glasapplikation in  
**Mattglas weiß**  
Kombination bestehend aus:

1 x 7097 1 x 5186  
1 x 2205

**Maße B/H/T in cm**

**341 / 176 / 49/24**

Mattglas anthrazit

Mattglas weiß

**Extras**

**Typen-Nr.**

Vitrinen-Bel.

**9711**

Paneel-Bel.

**9812**

Regal-Bel.

**9824**

**Kombi Nr. 34 A**

Glasapplikation in  
**Mattglas anthrazit**  
Kombination bestehend aus:

1 x 7093 1 x 1201  
1 x 2201 1 x 7042

**Kombi Nr. 34 W**

Glasapplikation in  
**Mattglas weiß**  
Kombination bestehend aus:

1 x 7097 1 x 1201  
1 x 2205 1 x 7046

**Maße B/H/T in cm**

**317 / 198 / 49/24**

Mattglas anthrazit

Mattglas weiß

**Extras**

**Typen-Nr.**

Vitrinen-Bel.

**9711**

Regal-Bel.

**9823**

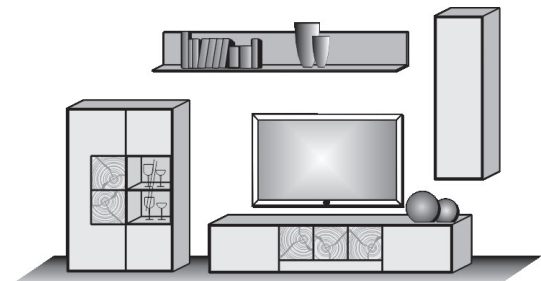

**Kombi Nr. 60 A**

Glasapplikation in  
**Mattglas anthrazit**  
Kombination bestehend aus:

1 x 3221 1 x 0069  
1 x 1181 1 x 1131

**Kombi Nr. 60 W**

Glasapplikation in  
**Mattglas weiß**  
Kombination bestehend aus:

1 x 3225 1 x 0069  
1 x 1181 1 x 1135

**Maße B/H/T in cm**

**324 / 223 / 49/24**

Mattglas anthrazit

Mattglas weiß

**Extras**

**Typen-Nr.**

Vitrinen-Bel.

**9611**

Paneel-Bel.

**9622**

Regal-Bel.

**9823**

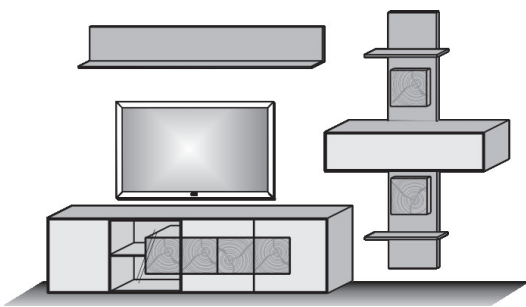

**Kombi Nr. V70 A**

Glasapplikation in  
**Mattglas anthrazit**  
Kombination bestehend aus:

1 x 3231  
1 x 6182

**Kombi Nr. V70 W**

Glasapplikation in  
**Mattglas weiß**  
Kombination bestehend aus:

1 x 3235  
1 x 6186

**Maße B/H/T in cm**

**296 / 215 / 49**

Mattglas anthrazit

Mattglas weiß

**Extras**

**Typen-Nr.**

Vitrinen-Bel.

**9723**

Regal-Bel.

**9825**



Konstruktionsbedingt sind die von uns eingesetzten LED Strips nicht austauschbar, da sie als Schutz vor elektrostatischer Entladung (ESD) und zur Kühlung der LED fest auf Trägerprofile wie z. B. Aluprofile aufgeklebt werden müssen. Somit gewähren wir eine durchgehend hohe Langlebigkeit unserer Leuchten. Technisch bedingte Modell- und Maßänderungen vorbehalten! Modelle gesetzlich geschützt! Aufgrund von unterschiedlichen Ausführungen und Funktionen können die angegebenen Maßangaben auf der AB im Einzelfall leicht variieren.

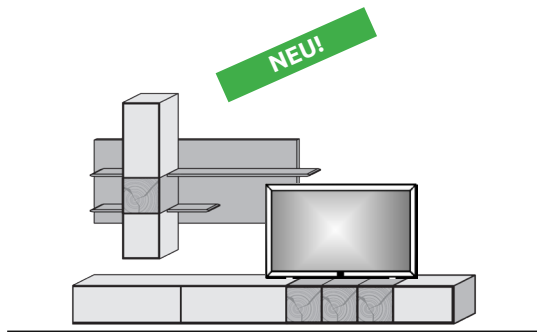

**Kombi Nr. V72 A**

Glasapplikation in  
**Mattglas anthrazit**  
Kombination bestehend aus:

1 x 1301  
1 x 6181

**Kombi Nr. V72 W**

Glasapplikation in  
**Mattglas weiß**  
Kombination bestehend aus:

1 x 1305  
1 x 6185

**Maße B/H/T in cm**

**303 / 215 / 44**

Mattglas anthrazit

Mattglas weiß

**Extras**

**Typen-Nr.**

Regal-Bel.

**9825**

**Kombi Nr. V74 A**

Glasapplikation in  
**Mattglas anthrazit**  
Kombination bestehend aus:

1 x 0087 1 x 7232  
1 x 1231

**Kombi Nr. V74 W**

Glasapplikation in  
**Mattglas weiß**  
Kombination bestehend aus:

1 x 0085 1 x 7232  
1 x 1235

**Maße B/H/T in cm**

**348 / 210 / 44**

Mattglas anthrazit

Mattglas weiß

**Extras**

**Typen-Nr.**

Vitrinen-Bel.

**9714**

Regal-Bel.

**9826**

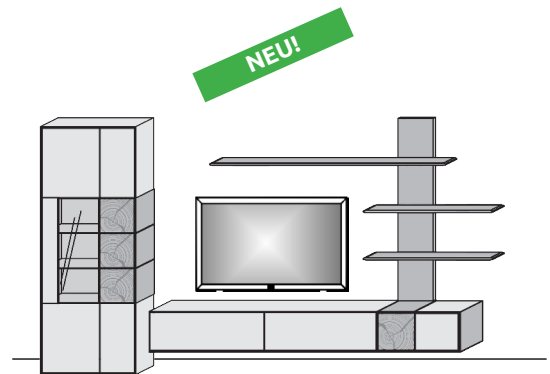

**Kombi Nr. V76 A**

Glasapplikation in  
**Mattglas anthrazit**  
Kombination bestehend aus:

1 x 1231  
1 x 4011

**Kombi Nr. V76 W**

Glasapplikation in  
**Mattglas weiß**  
Kombination bestehend aus:

1 x 1235  
1 x 4015

**Maße B/H/T in cm**

**266 / 186 / 44**

Mattglas anthrazit

Mattglas weiß

**Extras**

**Typen-Nr.**

Vitrinen-Bel.

**9721**

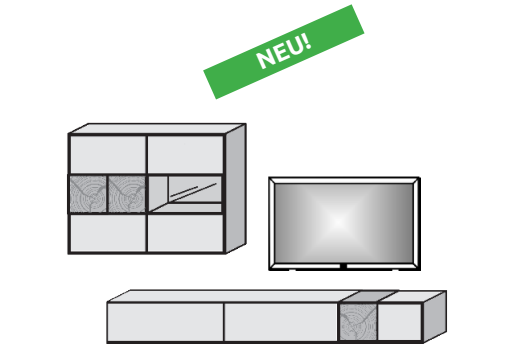

**Kombi Nr. V78 A**

Glasapplikation in  
**Mattglas anthrazit**  
Kombination bestehend aus:

1 x 1232  
1 x 6181

**Kombi Nr. V78 W**

Glasapplikation in  
**Mattglas weiß**  
Kombination bestehend aus:

1 x 1236  
1 x 6185

**Maße B/H/T in cm**

**350 / 215 / 44**

Mattglas anthrazit

Mattglas weiß

**Extras**

**Typen-Nr.**

Regal-Bel.

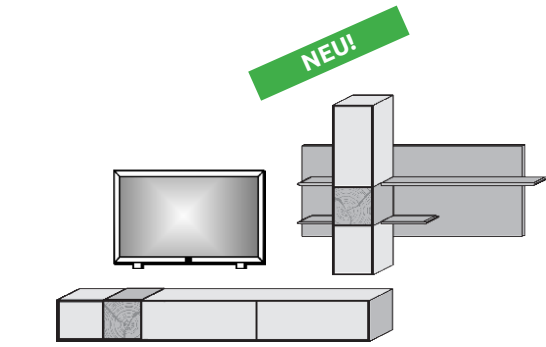

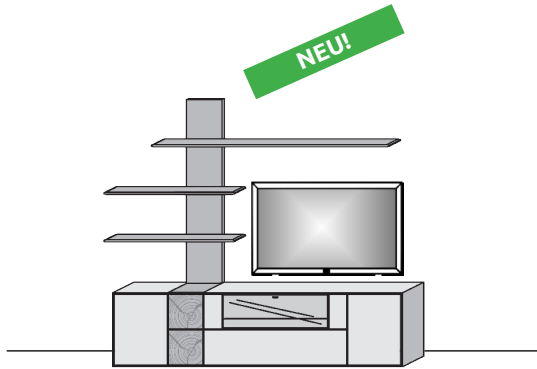

**Kombi Nr. V80 A**

Glasapplikation in  
**Mattglas anthrazit**  
Kombination bestehend aus:

1 x 3231  
1 x 7231

**Kombi Nr. V80 W**

Glasapplikation in  
**Mattglas weiß**  
Kombination bestehend aus:

1 x 3235  
1 x 7231

**Maße B/H/T in cm**

**244 / 210 / 49**

Mattglas anthrazit

Mattglas weiß

**Extras**

**Typen-Nr.**

Vitrinen-Bel.

**9723**

Paneel-Bel.

**9826**

**Kombi Nr. V82 A**

Glasapplikation in  
**Mattglas anthrazit**  
Kombination bestehend aus:

1 x 1301  
1 x 4141

**Kombi Nr. V82 W**

Glasapplikation in  
**Mattglas weiß**  
Kombination bestehend aus:

1 x 1305  
1 x 4145

**Maße B/H/T in cm**

**347 / 186 / 44**

Mattglas anthrazit

Mattglas weiß

**Extras**

**Typen-Nr.**

Vitrinen-Bel.

**9721**

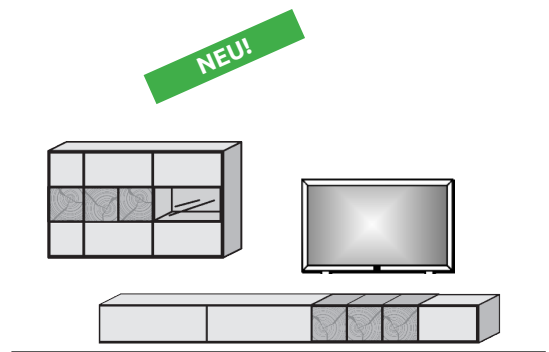

**Kombi Nr. V84 A**

Glasapplikation in  
**Mattglas anthrazit**  
Kombination bestehend aus:

1 x 7081 1 x 7232  
1 x 1231

**Kombi Nr. V84 W**

Glasapplikation in  
**Mattglas weiß**  
Kombination bestehend aus:

1 x 7083 1 x 7232  
1 x 1235

**Maße B/H/T in cm**

**357 / 210 / 44**

Mattglas anthrazit

Mattglas weiß

**Extras**

**Typen-Nr.**

Vitrinen-Bel.

**9715**

Regal-Bel.

**9826**

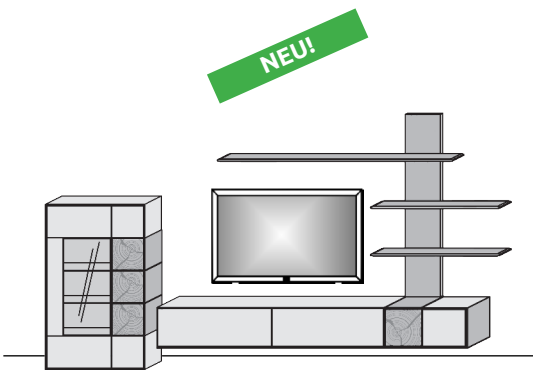

**Kombi Nr. V86 A**

Glasapplikation in  
**Mattglas anthrazit**  
Kombination bestehend aus:

1 x 3231 1 x 1181  
1 x 4012

**Kombi Nr. V86 W**

Glasapplikation in  
**Mattglas weiß**  
Kombination bestehend aus:

1 x 3235 1 x 1181  
1 x 4016

**Maße B/H/T in cm**

**310 / 181 / 49**

Mattglas anthrazit

Mattglas weiß

**Extras**

**Typen-Nr.**

Vitrinen-Bel.

**9723**

Vitrinen-Bel.

**9721**

Regal-Bel.

**9823**

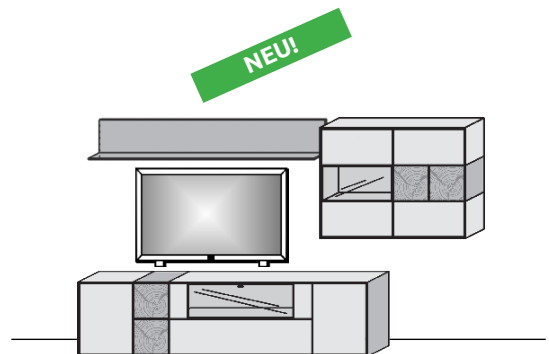

Konstruktionsbedingt sind die von uns eingesetzten LED Strips nicht austauschbar, da sie als Schutz vor elektrostatischer Entladung (ESD) und zur Kühlung der LED fest auf Trägerprofile wie z. B. Aluprofile aufgeklebt werden müssen. Somit gewähren wir eine durchgehend hohe Langlebigkeit unserer Leuchten. Technisch bedingte Modell- und Maßänderungen vorbehalten! Modelle gesetzlich geschützt! Aufgrund von unterschiedlichen Ausführungen und Funktionen können die angegebenen Maßangaben auf der AB im Einzelfall leicht variieren.

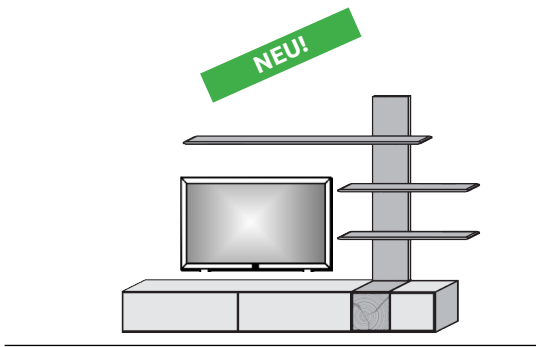

**Kombi Nr. V88 A**

Glasapplikation in  
**Mattglas anthrazit**  
Kombination bestehend aus:

1 x 1231  
1 x 7232

**Kombi Nr. V88 W**

Glasapplikation in  
**Mattglas weiß**  
Kombination bestehend aus:

1 x 1235  
1 x 7232

**Maße B/H/T in cm**

**254 / 210 / 44**

Mattglas anthrazit

Mattglas weiß

**Extras**

Regal-Bel.

**Typen-Nr.**

**9826**

**Kombi Nr. V90 A**

Glasapplikation in  
**Mattglas anthrazit**  
Kombination bestehend aus:

1 x 1302  
2 x 1161

**Kombi Nr. V90 W**

Glasapplikation in  
**Mattglas weiß**  
Kombination bestehend aus:

1 x 1306  
2 x 1161

**Maße B/H/T in cm**

**288 / 167 / 44**

Mattglas anthrazit

Mattglas weiß

**Extras**

2x Paneel-Bel.

**Typen-Nr.**

**9827**

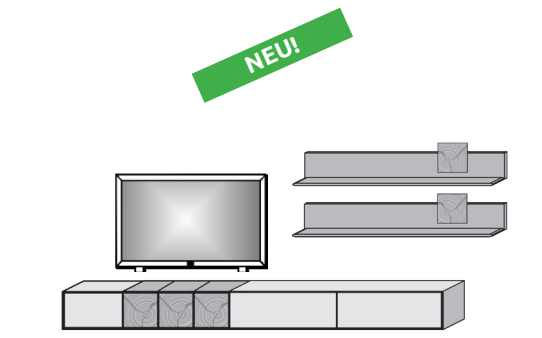

<b>Applikation</b> Mattglas anthrazit  <b>A</b>	<b>Unterteil</b> 2 Türen Mattglas anthrazit 1 Schubkasten Mattglas anthrazit mit Hirnholzscheiben  ohne Geräte- o. Einlegeböden	<b>Unterteil</b> 2 Türen Mattglas anthrazit 1 Schubkasten Mattglas anthrazit  ohne Geräte- o. Einlegeböden	<b>Unterteil</b> 2 Türen Mattglas anthrazit 1 Schubkasten Mattglas anthrazit mit Hirnholzscheiben 1 Kabelschacht mit Klappe  ohne Geräte- o. Einlegeböden	<b>Geräteboden</b> Für Typen: 2221 2225
	<b>Unterteil 2211 inkl. Kabelschacht mit Klappe</b>	<b>Unterteil 2212 inkl. Kabelschacht mit Klappe</b>		
	<b>Maße in cm</b> <b>Typen-Nr.</b>	B 204 H 42 T 49 2201 A 2211 A	B 204 H 42 T 49 2202 A 2212 A	B 223 H 52 T 49 2221 A

<b>Applikation</b> Mattglas weiß  <b>W</b>	<b>Unterteil</b> 2 Türen Mattglas weiß 1 Schubkasten Mattglas weiß mit Hirnholzscheiben  ohne Geräte- o. Einlegeböden	<b>Unterteil</b> 2 Türen Mattglas weiß 1 Schubkasten Mattglas weiß  ohne Geräte- o. Einlegeböden	<b>Unterteil</b> 2 Türen Mattglas weiß 1 Schubkasten Mattglas weiß mit Hirnholzscheiben 1 Kabelschacht mit Klappe  ohne Geräte- o. Einlegeböden	<b>Einlegeböden</b> Nr. 0082 für Typen: 2201/2202 2211/2212 2205/2206 2215/2216 2221 2225  Nr. 0083 für Typen: 2221 2225
	<b>Unterteil 2215 inkl. Kabelschacht mit Klappe</b>	<b>Unterteil 2216 inkl. Kabelschacht mit Klappe</b>		
	<b>Maße in cm</b> <b>Typen-Nr.</b>	B 204 H 42 T 49 2205 W 2215 W	B 204 H 42 T 49 2206 W 2216 W	B 223 H 52 T 49 2225 W

<b>Applikation</b> Mattglas anthrazit  <b>A</b>	<b>Unterteil</b> 1 Tür Mattglas anthrazit 1 Glastür Klarglas mit Hirnholzblock 1 Stauraumfach 1 Tür Mattglas anthrazit mit Hirnholzscheibe 2 Holzeinlegeböden 1 Glaseinlegeboden Kabeldurchlass im Deckblatt	<b>Unterteil</b> 1 Tür Mattglas anthrazit 1 Glastür Klarglas mit Hirnholzblock 1 Stauraumfach 2 Türen Mattglas anthrazit mit Hirnholzscheiben 3 Holzeinlegeböden 1 Glaseinlegeboden Kabeldurchlass im Deckblatt	<b>Kabeldurchlass</b> Position im Blatt wählbar	<b>Kabelblende</b>  Kürzung möglich
	<b>MP Vitr.-Bel. 1 x 9611</b>	<b>MP Vitr.-Bel. 1 x 9611</b>		
	<b>Maße in cm</b> <b>Typen-Nr.</b>	B 175 H 63 T 49 3171 A	B 223 H 63 T 49 3221 A	B 6 H T 3 1084

<b>Applikation</b> Mattglas weiß  <b>W</b>	<b>Unterteil</b> 1 Tür Mattglas weiß 1 Glastür Klarglas mit Hirnholzblock 1 Stauraumfach 1 Tür Mattglas weiß mit Hirnholzscheibe 2 Holzeinlegeböden 1 Glaseinlegeboden Kabeldurchlass im Deckblatt	<b>Unterteil</b> 1 Tür Mattglas weiß 1 Glastür Klarglas mit Hirnholzblock 1 Stauraumfach 2 Türen Mattglas weiß mit Hirnholzscheiben 3 Holzeinlegeböden 1 Glaseinlegeboden Kabeldurchlass im Deckblatt	<b>Füße</b> <b>Metall anthrazit</b> Für Typen: 2201/2205 2221/2225 2211/2215 2202/2206 2212/2216 3171/3175 3221/3225	
	<b>MP Vitr.-Bel. 1 x 9611</b>	<b>MP Vitr.-Bel. 1 x 9611</b>		
	<b>Maße in cm</b> <b>Typen-Nr.</b>	B 175 H 63 T 49 3175 W	B 223 H 63 T 49 3225 W	B 12 H 13 T 41 1045

Konstruktionsbedingt sind die von uns eingesetzten LED Strips nicht austauschbar, da sie als Schutz vor elektrostatischer Entladung (ESD) und zur Kühlung der LED fest auf Trägerprofile wie z. B. Aluprofile aufgeklebt werden müssen. Somit gewähren wir eine durchgehend hohe Langlebigkeit unserer Leuchten. Technisch bedingte Modell- und Maßänderungen vorbehalten! Modelle gesetzlich geschützt! Aufgrund von unterschiedlichen Ausführungen und Funktionen können die angegebenen Maßangaben auf der AB im Einzelfall leicht variieren.



**Applikation  
Mattglas  
anthrazit**

**Lowboard li.**  
2 Türen Mattglas anthrazit  
1 Tür Mattglas anthrazit  
mit Hirnholzscheiben  
1 Klappe Mattglas anthrazit  
1 Schubkasten Mattglas anthrazit  
2 Holzeinlegeböden

**Lowboard re.**  
2 Türen Mattglas anthrazit  
1 Tür Mattglas anthrazit  
mit Hirnholzscheiben  
1 Klappe Mattglas anthrazit  
1 Schubkasten Mattglas anthrazit  
2 Holzeinlegeböden

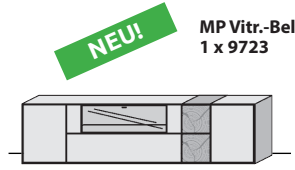
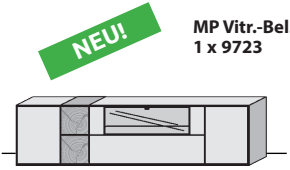

A

<b>Maße in cm</b>	B 230 H 61 T 49
<b>Typen-Nr.</b>	3231 A

<b>Maße in cm</b>	B 230 H 61 T 49
<b>Typen-Nr.</b>	3232 A

**Applikation  
Mattglas  
weiß**

**Lowboard li.**  
2 Türen Mattglas weiss  
1 Tür Mattglas weiss  
mit Hirnholzscheiben  
1 Klappe Mattglas weiss  
1 Schubkasten Mattglas weiss  
2 Holzeinlegeböden

**Lowboard re.**  
2 Türen Mattglas weiss  
1 Tür Mattglas weiss  
mit Hirnholzscheiben  
1 Klappe Mattglas weiss  
1 Schubkasten Mattglas weiss  
2 Holzeinlegeböden

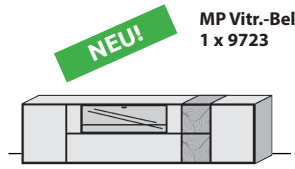
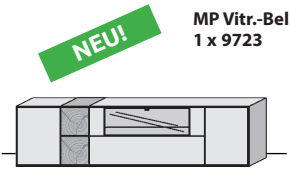

W

<b>Maße in cm</b>	B 230 H 61 T 49
<b>Typen-Nr.</b>	3235 W

<b>Maße in cm</b>	B 230 H 61 T 49
<b>Typen-Nr.</b>	3236 W

**Applikation  
Mattglas  
anthrazit**

**Hängelowboard**  
2 Klappen Mattglas anthrazit  
1 Klappe Mattglas anthrazit  
mit Hirnholzscheiben

**Hängelowboard**  
2 Klappen Mattglas anthrazit  
1 Klappe Mattglas anthrazit  
mit Hirnholzscheiben

**Hängelowboard**  
2 Klappen Mattglas anthrazit  
1 Klappe Mattglas anthrazit  
mit Hirnholzscheiben

**Hängelowboard**  
2 Klappen Mattglas anthrazit  
1 Klappe Mattglas anthrazit  
mit Hirnholzscheiben

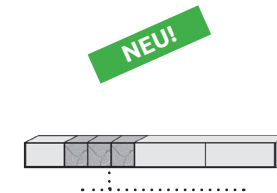
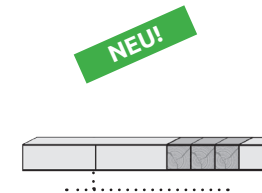
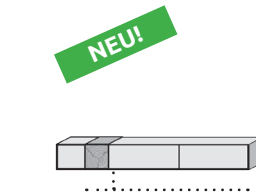
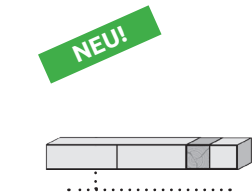

A

<b>Maße in cm</b>	B 233 H 30 T 44
<b>Typen-Nr.</b>	1231 A

<b>Maße in cm</b>	B 233 H 30 T 44
<b>Typen-Nr.</b>	1232 A

<b>Maße in cm</b>	B 303 H 30 T 44
<b>Typen-Nr.</b>	1301 A

<b>Maße in cm</b>	B 303 H 30 T 44
<b>Typen-Nr.</b>	1302 A

**Applikation  
Mattglas  
weiß**

**Hängelowboard**  
2 Klappen Mattglas weiss  
1 Klappe Mattglas weiss  
mit Hirnholzscheiben

**Hängelowboard**  
2 Klappen Mattglas weiss  
1 Klappe Mattglas weiss  
mit Hirnholzscheiben

**Hängelowboard**  
2 Klappen Mattglas weiss  
1 Klappe Mattglas weiss  
mit Hirnholzscheiben

**Hängelowboard**  
2 Klappen Mattglas weiss  
1 Klappe Mattglas weiss  
mit Hirnholzscheiben

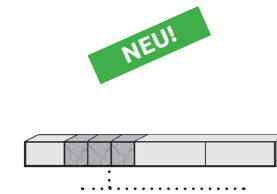
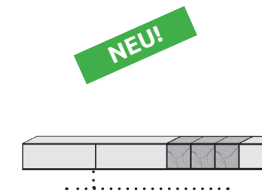
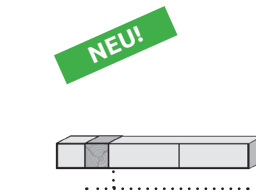
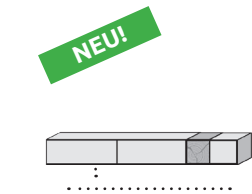

W





<b>Maße in cm</b>	B 233 H 30 T 44
<b>Typen-Nr.</b>	1235 W



<b>Maße in cm</b>	B 233 H 30 T 44
<b>Typen-Nr.</b>	1236 W



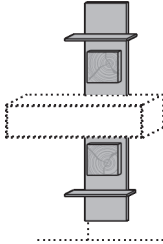

<b>Maße in cm</b>	B 303 H 30 T 44
<b>Typen-Nr.</b>	1305 W

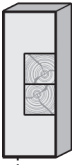
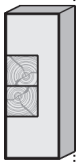
<b>Maße in cm</b>	B 303 H 30 T 44
<b>Typen-Nr.</b>	1306 W

Konstruktionsbedingt sind die von uns eingesetzten LED Strips nicht austauschbar, da sie als Schutz vor elektrostatischer Entladung (ESD) und zur Kühlung der LED fest auf Trägerprofile wie z. B. Aluprofile aufgeklebt werden müssen. Somit gewähren wir eine durchgehend hohe Langlebigkeit unserer Leuchten. Technisch bedingte Modell- und Maßänderungen vorbehalten! Modelle gesetzlich geschützt! Aufgrund von unterschiedlichen Ausführungen und Funktionen können die angegebenen Maßangaben auf der AB im Einzelfall leicht variieren.





<b>Applikation</b> Mattglas anthrazit / weiß  <b>A + W</b>	<b>Hängeelement</b> 1 Klappe Mattglas anthrazit	<b>Hängeelement</b> 1 Klappe Mattglas weiß	<b>Regalelement</b> in Kombination mit Typen 1131 A / 1135 W 2 Holzböden 2 Hirnholzscheiben	<b>Regalelement</b> 3 Holzböden 2 Hirnholzscheiben	
					
	<b>Maße in cm</b>	B 127 H 31 T 39	B 127 H 31 T 39	B 67 H 204 T 24	B 67 H 163 T 24
	<b>Typen-Nr.</b>	<b>1131 A</b>	<b>1135 W</b>	<b>0069</b>	<b>9079</b>



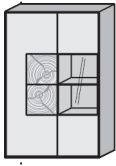
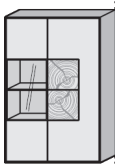
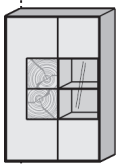
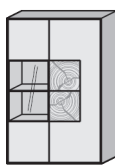

<b>Applikation</b> Mattglas anthrazit  <b>A</b>	<b>Hängeelement li./re.</b> 1 Tür Mattglas anthrazit mit Hirnholzscheiben 2 Holzböden 1 Holzeinlegeboden	<b>Hängeelement li./re.</b> 1 Tür Mattglas anthrazit 2 Holzböden 1 Glaseinlegeboden	<b>Hängeelement li./re.</b> 1 Tür Mattglas anthrazit/ Glastür 2 Holzböden 1 Glaseinlegeboden		
					
	<b>Maße in cm</b>	B 50 H 136,5 T 39	B 40,5 H 136,5 T 39	B 40,5 H 136,5 T 39	
	<b>Typen-Nr.</b>	<b>7051 A li.</b>	<b>7052 A re.</b>	<b>7041 A li.</b>	<b>7042 A re.</b>

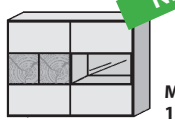
<b>Applikation</b> Mattglas weiß  <b>W</b>	<b>Hängeelement li./re.</b> 1 Tür Mattglas weiß mit Hirnholzscheiben 2 Holzböden 1 Holzeinlegeboden	<b>Hängeelement li./re.</b> 1 Tür Mattglas weiß 2 Holzböden 1 Glaseinlegeboden	<b>Hängeelement li./re.</b> 1 Tür Mattglas weiß/ Glastür 2 Holzböden 1 Glaseinlegeboden		
					
	<b>Maße in cm</b>	B 50 H 136,5 T 39	B 40,5 H 136,5 T 39	B 40,5 H 136,5 T 39	
	<b>Typen-Nr.</b>	<b>7055 W li.</b>	<b>7056 W re.</b>	<b>7045 W li.</b>	<b>7046 W re.</b>

Konstruktionsbedingt sind die von uns eingesetzten LED Strips nicht austauschbar, da sie als Schutz vor elektrostatischer Entladung (ESD) und zur Kühlung der LED fest auf Trägerprofile wie z. B. Aluprofile aufgeklebt werden müssen. Somit gewähren wir eine durchgehend hohe Langlebigkeit unserer Leuchten. Technisch bedingte Modell- und Maßänderungen vorbehalten! Modelle gesetzlich geschützt! Aufgrund von unterschiedlichen Ausführungen und Funktionen können die angegebenen Maßangaben auf der AB im Einzelfall leicht variieren.

<b>Applikation</b> Mattglas anthrazit / weiß  <b>A + W</b>	<b>Hängeelement li.</b> 1 Tür Mattglas anthrazit mit Hirnholzscheiben 1 Tür Mattglas anthrazit/ Glastür 4 Holzböden 1 Holzeinlegeboden 1 Glaseinlegeboden	<b>Hängeelement re.</b> 1 Tür Mattglas anthrazit mit Hirnholzscheiben 1 Tür Mattglas anthrazit/ Glastür 4 Holzböden 1 Holzeinlegeboden 1 Glaseinlegeboden	<b>Hängeelement li.</b> 1 Tür Mattglas weiß mit Hirnholzscheiben 1 Tür Mattglas weiß/ Glastür 4 Holzböden 1 Holzeinlegeboden 1 Glaseinlegeboden	<b>Hängeelement re.</b> 1 Tür Mattglas weiß mit Hirnholzscheiben 1 Tür Mattglas weiß/ Glastür 4 Holzböden 1 Holzeinlegeboden 1 Glaseinlegeboden
	 MP Vitr.-Bel. 1 x 9711	 MP Vitr.-Bel. 1 x 9711	 MP Vitr.-Bel. 1 x 9711	 MP Vitr.-Bel. 1 x 9711
	<b>Maße in cm</b> B 88,5 H 136,5 T 39	<b>Maße in cm</b> B 88,5 H 136,5 T 39	<b>Maße in cm</b> B 88,5 H 136,5 T 39	<b>Maße in cm</b> B 88,5 H 136,5 T 39
<b>Typen-Nr.</b> 7091 A li.	<b>Typen-Nr.</b> 7092 A re.	<b>Typen-Nr.</b> 7095 W li.	<b>Typen-Nr.</b> 7096 W re.	

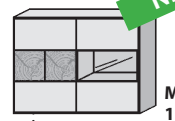
<b>Applikation</b> Mattglas anthrazit  <b>A</b>	<b>Hängevitrine li.</b> 1 Glastür Mattglas anthrazit 2 Türen Mattglas anthrazit mit Hirnholzscheiben 1 Holzboden 3 Holzeinlegeböden	<b>Hängevitrine re.</b> 1 Glastür Mattglas anthrazit 2 Türen Mattglas anthrazit mit Hirnholzscheiben 1 Holzboden 3 Holzeinlegeböden	<b>Hängevitrine li.</b> 1 Glastür Mattglas anthrazit 1 Tür Mattglas anthrazit mit Hirnholzscheiben 1 Holzboden 2 Holzeinlegeböden	<b>Hängevitrine re.</b> 1 Glastür Mattglas anthrazit 1 Tür Mattglas anthrazit mit Hirnholzscheiben 1 Holzboden 2 Holzeinlegeböden
	 MP Vitr.-Bel. 1 x 9721	 MP Vitr.-Bel. 1 x 9721	 MP Vitr.-Bel. 1 x 9721	 MP Vitr.-Bel. 1 x 9721
	<b>Maße in cm</b> B 146 H 79 T 39	<b>Maße in cm</b> B 146 H 79 T 39	<b>Maße in cm</b> B 117 H 79 T 39	<b>Maße in cm</b> B 117 H 79 T 39
<b>Typen-Nr.</b> 4141	<b>Typen-Nr.</b> 4142	<b>Typen-Nr.</b> 4011	<b>Typen-Nr.</b> 4012	

<b>Applikation</b> Mattglas weiß  <b>W</b>	<b>Hängevitrine li.</b> 1 Glastür Mattglas weiss 2 Türen Mattglas weiss mit Hirnholzscheiben 1 Holzboden 3 Holzeinlegeböden	<b>Hängevitrine re.</b> 1 Glastür Mattglas weiss 2 Türen Mattglas weiss mit Hirnholzscheiben 1 Holzboden 3 Holzeinlegeböden	<b>Hängevitrine li.</b> 1 Glastür Mattglas weiss 1 Tür Mattglas weiss mit Hirnholzscheiben 1 Holzboden 2 Holzeinlegeböden	<b>Hängevitrine re.</b> 1 Glastür Mattglas weiss 1 Tür Mattglas weiss mit Hirnholzscheiben 1 Holzboden 2 Holzeinlegeböden
	 MP Vitr.-Bel. 1 x 9721	 MP Vitr.-Bel. 1 x 9721	 MP Vitr.-Bel. 1 x 9721	 MP Vitr.-Bel. 1 x 9721
	<b>Maße in cm</b> B 146 H 79 T 39	<b>Maße in cm</b> B 146 H 79 T 39	<b>Maße in cm</b> B 117 H 79 T 39	<b>Maße in cm</b> B 117 H 79 T 39
<b>Typen-Nr.</b> 4145	<b>Typen-Nr.</b> 4146	<b>Typen-Nr.</b> 4015	<b>Typen-Nr.</b> 4016	

Konstruktionsbedingt sind die von uns eingesetzten LED Strips nicht austauschbar, da sie als Schutz vor elektrostatischer Entladung (ESD) und zur Kühlung der LED fest auf Trägerprofile wie z. B. Aluprofile aufgeklebt werden müssen. Somit gewähren wir eine durchgehend hohe Langlebigkeit unserer Leuchten. Technisch bedingte Modell- und Maßänderungen vorbehalten! Modelle gesetzlich geschützt! Aufgrund von unterschiedlichen Ausführungen und Funktionen können die angegebenen Maßangaben auf der AB im Einzelfall leicht variieren.

**Applikation  
Mattglas  
anthrazit**

**A**

**Hängeelement li. / re.**  
1 Glaskorpus 2 Holzböden  
1 Tür Mattglas anthrazit  
mit Hirnholzscheiben  
1 Holzeinlegeboden

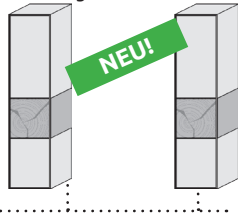

**Maße in cm**  
B 30 H 123 T 39

**Typen-Nr.**  
**6031 A li. 6032 A re.**

**Regalelement li.**  
1 Hängeelement  
2 Paneele mit je 2 Holzböden

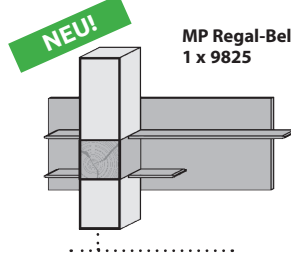

**MP Regal-Bel.**  
1 x 9825

**Maße in cm**  
B 184 H 123 T 39

**Typen-Nr.**  
**6181 A**

**Regalelement re.**  
1 Hängeelement  
2 Paneele mit je 2 Holzböden

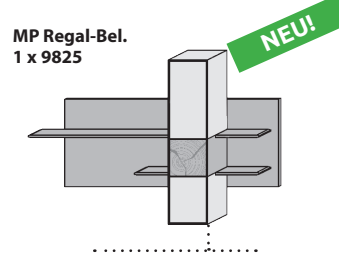

**MP Regal-Bel.**  
1 x 9825

**Maße in cm**  
B 184 H 123 T 39

**Typen-Nr.**  
**6182 A**

**Applikation  
Mattglas  
weiß**

**W**

**Hängeelement li. / re.**  
1 Glaskorpus 2 Holzböden  
1 Tür Mattglas weiß  
mit Hirnholzscheiben  
1 Holzeinlegeboden

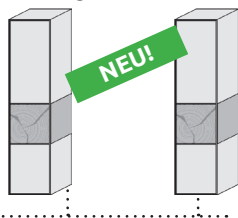

**Maße in cm**  
B 30 H 123 T 39

**Typen-Nr.**  
**6035 W li. 6036 W re.**

**Regalelement li.**  
1 Hängeelement  
2 Paneele mit je 2 Holzböden

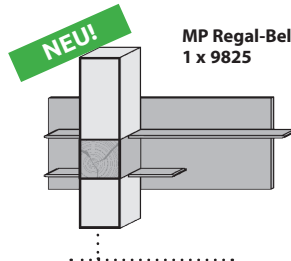

**MP Regal-Bel.**  
1 x 9825

**Maße in cm**  
B 184 H 123 T 39

**Typen-Nr.**  
**6185 W**

**Regalelement re.**  
1 Hängeelement  
2 Paneele mit je 2 Holzböden

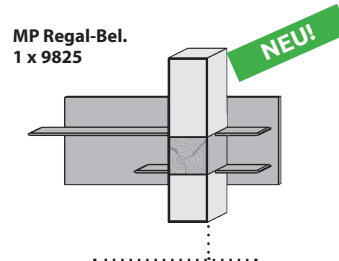

**MP Regal-Bel.**  
1 x 9825

**Maße in cm**  
B 184 H 123 T 39

**Typen-Nr.**  
**6186 W**

Eine nachträgliche Beleuchtungs-  
ausstattung ist bei diesen  
Wandpaneelen nicht  
möglich!

**Applikation  
Mattglas  
anthrazit /  
weiß**

**A + W**

**Wandpaneel**  
Rückwand Holz mit  
Mattglasapplikation anthrazit  
3 Regalböden

**MP Paneel-  
Bel.** 1 x 9812      **MP Regal-Bel.**  
1 x 9824

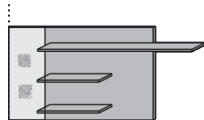

**Maße in cm**  
B 182 H 96 T 24

**Typen-Nr.**  
**5181 A**

**Wandpaneel**  
Rückwand Holz mit  
Mattglasapplikation anthrazit  
3 Regalböden

**MP Paneel-  
Bel.** 1 x 9812      **MP Regal-Bel.**  
1 x 9824

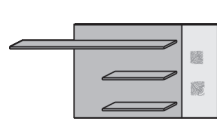

**Maße in cm**  
B 182 H 96 T 24

**Typen-Nr.**  
**5182 A**

**Wandpaneel**  
Rückwand Holz mit  
Mattglasapplikation weiß  
3 Regalböden

**MP Paneel-  
Bel.** 1 x 9812      **MP Regal-Bel.**  
1 x 9824

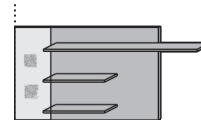

**Maße in cm**  
B 182 H 96 T 24

**Typen-Nr.**  
**5185 W**

**Wandpaneel**  
Rückwand Holz mit  
Mattglasapplikation weiß  
3 Regalböden

**MP Paneel-  
Bel.** 1 x 9812      **MP Regal-Bel.**  
1 x 9824

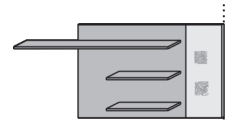

**Maße in cm**  
B 182 H 96 T 24

**Typen-Nr.**  
**5186 W**

Eine nachträgliche Beleuchtungs-ausstattung ist bei diesen Wandpaneelen nicht möglich!

**Wandpaneel**

**MP Regal-Bel. (Spotbeleuchtung)**  
1 x 9823

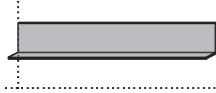

**Maße in cm** B 184 H 21 T 24  
**Typen-Nr.** 1181

**Wandpaneel**

**MP Regal-Bel. (Spotbeleuchtung)**  
1 x 9823

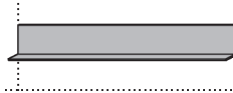

**Maße in cm** B 194 H 21 T 24  
**Typen-Nr.** 1201

**Wandpaneel mit einer verschiebbaren Hirnholz-scheibe**

**NEU!**

**MP Paneel-Bel. (Strahlenbeleuchtung)**  
1 x 9827

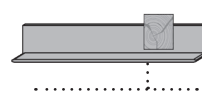

**Maße in cm** B 154 H 29 T 24  
**Typen-Nr.** 1161

**Hirnholz-scheibe zum Aufstecken auf Wandpaneel**  
Nur in Verbindung mit:  
1181  
1201  
1161

**NEU!**

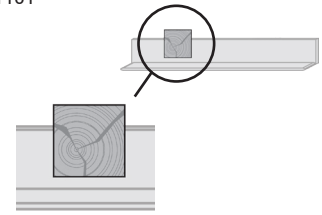

**Maße in cm** B 23 H 23 T 2  
**Typen-Nr.** 1019

**Wandpaneel li.**  
3 Holzböden

**NEU!**

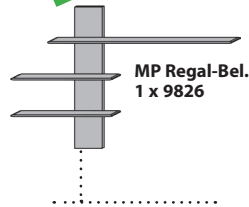

**MP Regal-Bel.**  
1 x 9826

**Maße in cm** B 230 H 148 T 24  
**Typen-Nr.** 7231 li.

**Wandpaneel re.**  
3 Holzböden

**NEU!**

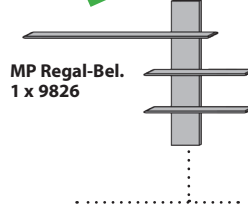

**MP Regal-Bel.**  
1 x 9826

**Maße in cm** B 230 H 148 T 24  
**Typen-Nr.** 7232 re.

**Applikation Mattglas anthrazit**

**A**

**Standelement li./ re.**  
2 Türen Mattglas anthrazit  
1 Glastür Klarglas mit Hirnholzblock  
1 Stauraumfach  
2 Holzböden/ 2 Holzeinlegeböden  
1 Glaseinlegeboden

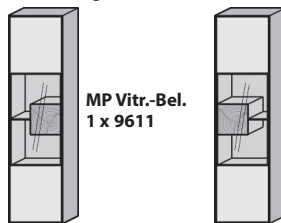

**MP Vitr.-Bel.**  
1 x 9611

**Maße in cm** B 50 H 196 T 39  
**Typen-Nr.** 0051 A li.

**Standelement li.** **MP Vitr.-Bel.**  
1 x 9713  
1 Tür Mattglas anthrazit mit Hirnholz-scheiben  
1 Tür Mattglas anthrazit/ Glastür  
4 Holzböden/ 2 Holzeinlegeböden  
3 Glaseinlegeböden

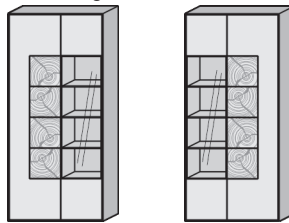

**Maße in cm** B 88,5 H 196 T 39  
**Typen-Nr.** 0092 A li. 0093 A re.

**Standvitrine li./ re.** **MP Vitr.-Bel.**  
1 x 9714  
1 Glastür Mattglas anthr. 1 x 9714  
1 Tür Mattglas anthrazit mit Hirnholz-scheiben  
4 Holzböden/ 5 Holzeinlegeböden  
2 Glaseinlegeböden

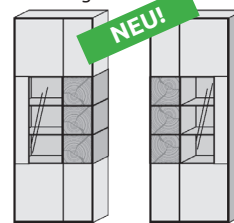

**NEU!**

**Maße in cm** B 79 H 206 T 39  
**Typen-Nr.** 0087 A li. 0088 A re.

**Applikation Mattglas weiß**

**W**

**Standelement li./ re.**  
2 Türen Mattglas weiß  
1 Glastür Klarglas mit Hirnholzblock  
1 Stauraumfach  
2 Holzböden/ 2 Holzeinlegeböden  
1 Glaseinlegeboden

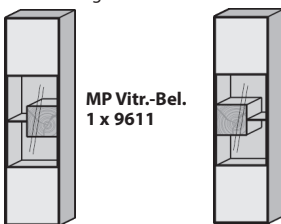

**MP Vitr.-Bel.**  
1 x 9611

**Maße in cm** B 50 H 196 T 39  
**Typen-Nr.** 0055 W li. 0056 W re.

**Standelement li.** **MP Vitr.-Bel.**  
1 x 9713  
1 Tür Mattglas weiß mit Hirnholz-scheiben  
1 Tür Mattglas weiß/ Glastür  
4 Holzböden/ 2 Holzeinlegeböden  
3 Glaseinlegeböden

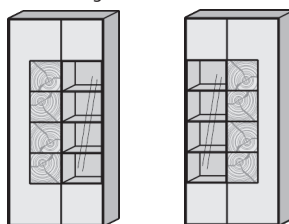

**Maße in cm** B 88,5 H 196 T 39  
**Typen-Nr.** 0096 W li. 0097 W re.

**Standvitrine li./ re.** **MP Vitr.-Bel.**  
1 x 9714  
1 Glastür Mattglas weiß 1 x 9714  
1 Tür Mattglas weiß mit Hirnholz-scheiben  
4 Holzböden/ 5 Holzeinlegeböden  
2 Glaseinlegeböden

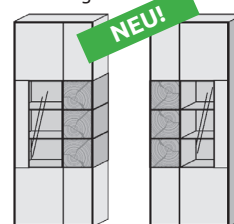



**NEU!**

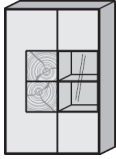
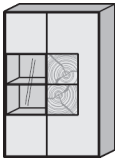
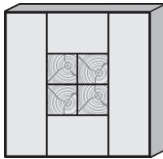
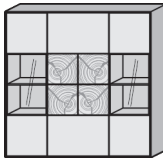

**Maße in cm** B 79 H 206 T 39  
**Typen-Nr.** 0085 W li. 0086 W re.

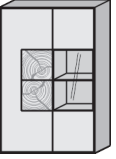
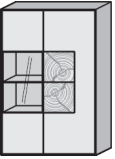
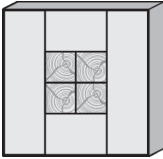
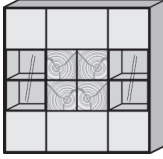
Konstruktionsbedingt sind die von uns eingesetzten LED Strips nicht austauschbar, da sie als Schutz vor elektrostatischer Entladung (ESD) und zur Kühlung der LED fest auf Trägerprofile wie z. B. Aluprofile aufgeklebt werden müssen. Somit gewähren wir eine durchgehend hohe Langlebigkeit unserer Leuchten. Technisch bedingte Modell- und Maßänderungen vorbehalten! Modelle gesetzlich geschützt! Aufgrund von unterschiedlichen Ausführungen und Funktionen können die angegebenen Maßangaben auf der AB im Einzelfall leicht variieren.

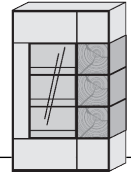
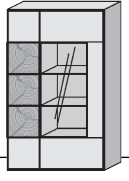
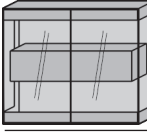
<b>Applikation</b> Mattglas anthrazit  <b>A</b>	<b>Standelement li.</b> 1 Tür Mattglas anthrazit mit Hirnholzscheiben 1 Tür Mattglas anthrazit/ Glastür 4 Holzböden 1 Holzeinlegeboden 1 Glaseinlegeboden	<b>Standelement re.</b> 1 Tür Mattglas anthrazit mit Hirnholzscheiben 1 Tür Mattglas anthrazit/ Glastür 4 Holzböden 1 Holzeinlegeboden 1 Glaseinlegeboden	<b>Highboard</b> 2 Türen Mattglas anthrazit 1 Tür Mattglas anthrazit mit Hirnholzscheiben 1 Schubkasten Mattglas anthrazit 5 Holzböden 1 Holzeinlegeboden 2 Glaseinlegeböden	<b>Highboard</b> 2 Türen Mattglas anthrazit/ Glastüren 1 Tür Mattglas anthrazit mit Hirnholzscheiben 1 Schubkasten Mattglas anthrazit 5 Holzböden 1 Holzeinlegeboden 2 Glaseinlegeböden
				
	MP Vitr.-Bel. 1 x 9711	MP Vitr.-Bel. 1 x 9711		MP Vitr.-Bel. 1 x 9712
	<b>Maße in cm</b> B 88,5 H 138 T 39	<b>Maße in cm</b> B 88,5 H 138 T 39	<b>Maße in cm</b> B 136,5 H 138 T 39	<b>Maße in cm</b> B 136,5 H 138 T 39
<b>Typen-Nr.</b> 7093 A li.	<b>Typen-Nr.</b> 7094 A re.	<b>Typen-Nr.</b> 7133 A	<b>Typen-Nr.</b> 7134 A	

<b>Applikation</b> Mattglas weiß  <b>W</b>	<b>Standelement li.</b> 1 Tür Mattglas weiß mit Hirnholzscheiben 1 Tür Mattglas weiß/ Glastür 4 Holzböden 1 Holzeinlegeboden 1 Glaseinlegeboden	<b>Standelement re.</b> 1 Tür Mattglas weiß mit Hirnholzscheiben 1 Tür Mattglas weiß/ Glastür 4 Holzböden 1 Holzeinlegeboden 1 Glaseinlegeboden	<b>Highboard</b> 2 Türen Mattglas weiß 1 Tür Mattglas weiß mit Hirnholzscheiben 1 Schubkasten Mattglas weiß 5 Holzböden 1 Holzeinlegeboden 2 Glaseinlegeböden	<b>Highboard</b> 2 Türen Mattglas weiß/ Glastüren 1 Tür Mattglas weiß mit Hirnholzscheiben 1 Schubkasten Mattglas weiß 5 Holzböden 1 Holzeinlegeboden 2 Glaseinlegeböden
				
	MP Vitr.-Bel. 1 x 9711	MP Vitr.-Bel. 1 x 9711		MP Vitr.-Bel. 1 x 9712
	<b>Maße in cm</b> B 88,5 H 138 T 39	<b>Maße in cm</b> B 88,5 H 138 T 39	<b>Maße in cm</b> B 136,5 H 138 T 39	<b>Maße in cm</b> B 136,5 H 138 T 39
<b>Typen-Nr.</b> 7097 W li.	<b>Typen-Nr.</b> 7098 W re.	<b>Typen-Nr.</b> 7137 W	<b>Typen-Nr.</b> 7138 W	

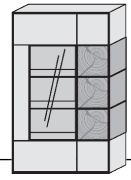
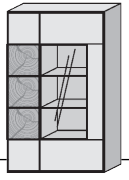
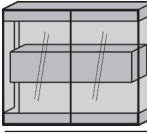
<b>Applikation</b> Mattglas anthrazit  <b>A</b>	<b>Highboard li. / re.</b> 1 Glastür Mattglas anthrazit 1 Tür Mattglas anthrazit mit Hirnholzscheiben 4 Holzböden 1 Holzeinlegeboden 2 Glaseinlegeböden	<b>Highboard</b> <b>HM 6139</b> 2 Holz-/ Glastüren 1 Hirnholzblock mit Doppelschubkasten	
			
	MP Vitr.-Bel. 1 x 9715		
	<b>Maße in cm</b> B 88 H 148 T 39	<b>Maße in cm</b> B 88 H 148 T 39	<b>Maße in cm</b> B 127 H 119 T 39
<b>Typen-Nr.</b> 7081 A li.      7082 A re.		<b>Typen-Nr.</b> HM6139	

<b>Applikation</b> Mattglas weiß  <b>W</b>	<b>Highboard li. / re.</b> 1 Glastür Mattglas weiss 1 Tür Mattglas weiss mit Hirnholzscheiben 4 Holzböden 1 Holzeinlegeboden 2 Glaseinlegeböden	<b>Highboard</b> <b>HM 6139</b> 2 Holz-/ Glastüren 1 Hirnholzblock mit Doppelschubkasten	
			
	MP Vitr.-Bel. 1 x 9715		
	<b>Maße in cm</b> B 88 H 148 T 39	<b>Maße in cm</b> B 88 H 148 T 39	<b>Maße in cm</b> B 127 H 119 T 39
<b>Typen-Nr.</b> 7083 W li.      7084 W re.		<b>Typen-Nr.</b> HM6139	

Konstruktionsbedingt sind die von uns eingesetzten LED Strips nicht austauschbar, da sie als Schutz vor elektrostatischer Entladung (ESD) und zur Kühlung der LED fest auf Trägerprofile wie z. B. Aluprofile aufgeklebt werden müssen. Somit gewähren wir eine durchgehend hohe Langlebigkeit unserer Leuchten. Technisch bedingte Modell- und Maßänderungen vorbehalten! Modelle gesetzlich geschützt! Aufgrund von unterschiedlichen Ausführungen und Funktionen können die angegebenen Maßangaben auf der AB im Einzelfall leicht variieren.

<b>Applikation</b> Mattglas anthrazit	<b>Sideboard</b> 3 Türen Mattglas anthrazit mit Hirnholzscheiben 1 Schubkasten Mattglas anthrazit 2 Holzböden 2 Holzeinlegeböden	<b>Sideboard</b> 1 Tür Mattglas anthrazit mit Hirnholzscheiben 2 Türen Mattglas anthrazit/ Glastüren 1 Schubkasten Mattglas anthrazit 2 Holzböden 2 Holzeinlegeböden	<b>Sideboard</b> 2 Türen Mattglas anthrazit mit Hirnholzscheiben 1 Schubkasten Mattglas anthrazit 1 Glastür Klarglas mit Hirnholzblock 1 Stauraumfach 1 Holzeinlegeboden 1 Glaseinlegeboden	<b>Sideboard</b> 2 Türen Mattglas anthrazit mit Hirnholzscheiben 1 Schubkasten Mattglas anthrazit 1 Glastür Klarglas mit Hirnholzblock 1 Stauraumfach 1 Holzeinlegeboden 1 Glaseinlegeboden
	<b>A</b>	<b>MP Vitr.-Bel.</b> 1 x 9722	<b>MP Vitr.-Bel.</b> 1 x 9611	<b>MP Vitr.-Bel.</b> 1 x 9611
<b>Maße in cm</b>	B 175 H 80,5 T 49	B 175 H 80,5 T 49	B 175 H 80,5 T 49	B 175 H 80,5 T 49
<b>Typen-Nr.</b>	<b>4173 A</b>	<b>4174 A</b>	<b>4191 A</b>	<b>4192 A</b>

<b>Applikation</b> Mattglas weiß	<b>Sideboard</b> 3 Türen Mattglas weiß mit Hirnholzscheiben 1 Schubkasten Mattglas weiß 2 Holzböden 2 Holzeinlegeböden	<b>Sideboard</b> 1 Tür Mattglas weiß mit Hirnholzscheiben 2 Türen Mattglas weiß/ Glastüren 1 Schubkasten Mattglas weiß 2 Holzböden 2 Holzeinlegeböden	<b>Sideboard</b> 2 Türen Mattglas weiß mit Hirnholzscheiben 1 Schubkasten Mattglas weiß 1 Glastür Klarglas mit Hirnholzblock 1 Stauraumfach 1 Holzeinlegeboden 1 Glaseinlegeboden	<b>Sideboard</b> 2 Türen Mattglas weiß mit Hirnholzscheiben 1 Schubkasten Mattglas weiß 1 Glastür Klarglas mit Hirnholzblock 1 Stauraumfach 1 Holzeinlegeboden 1 Glaseinlegeboden
	<b>W</b>	<b>MP Vitr.-Bel.</b> 1 x 9722	<b>MP Vitr.-Bel.</b> 1 x 9611	<b>MP Vitr.-Bel.</b> 1 x 9611
<b>Maße in cm</b>	B 175 H 80,5 T 49	B 175 H 80,5 T 49	B 175 H 80,5 T 49	B 175 H 80,5 T 49
<b>Typen-Nr.</b>	<b>4177 W</b>	<b>4178 W</b>	<b>4195 W</b>	<b>4196 W</b>

<b>Applikation</b> Mattglas anthrazit	<b>Sideboard</b> 1 Glastür Mattglas anthrazit 1 Tür mit Hirnholzscheiben 1 Klappe Mattglas anthrazit 2 Schubkästen Mattglas anthrazit 1 Holzboden 1 Holzeinlegeboden
	<b>A</b>
<b>Maße in cm</b>	B 194 H 90 T 49
<b>Typen-Nr.</b>	<b>4201 A</b>

<b>Applikation</b> Mattglas weiß	<b>Sideboard</b> 1 Tür Mattglas weiss 1 Tür mit Hirnholzscheiben 1 Klappe Mattglas weiss 2 Schubkästen Mattglas weiss 1 Holzboden 1 Holzeinlegeboden
	<b>W</b>
<b>Maße in cm</b>	B 194 H 90 T 49
<b>Typen-Nr.</b>	<b>4205 W</b>

Konstruktionsbedingt sind die von uns eingesetzten LED Strips nicht austauschbar, da sie als Schutz vor elektrostatischer Entladung (ESD) und zur Kühlung der LED fest auf Trägerprofile wie z. B. Aluprofile aufgeklebt werden müssen. Somit gewähren wir eine durchgehend hohe Langlebigkeit unserer Leuchten. Technisch bedingte Modell- und Maßänderungen vorbehalten! Modelle gesetzlich geschützt! Aufgrund von unterschiedlichen Ausführungen und Funktionen können die angegebenen Maßangaben auf der AB im Einzelfall leicht variieren.

**Pendelleuchte**  
mit Stoffkabel

**Pendelleuchte**  
mit Stoffkabel

**Pendelleuchte**  
mit Stoffkabel

**Beleuchtungsset Pendelleuchten**  
mit Stoffkabel  
bestehend aus:  
9904, 9905, 9906, 9907, 9908, 9909

**ohne Leuchtmittel,  
Dimmer und Leuchtmittel müssen bauseits besorgt und auf Kompatibilität geprüft werden!**

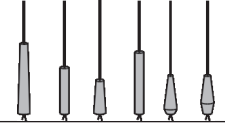

<b>Maße in cm</b>	Ø 11/8 H 65/43	Ø 11/8 H 30/57	Ø 12/12 H 35/35	Ø 8/11/12 H 30/35/43/57/65
<b>Typen-Nr.</b>	<b>9904</b>	<b>9905</b>	<b>9906</b>	<b>9907</b>
				<b>9908</b>
				<b>9909</b>
				<b>9910</b>

**Balkenleuchte**

ohne Leuchtmittel,  
Dimmfunktion extern möglich  
(abhängig von dem  
Beleuchtungsmittel)



<b>Maße in cm</b>	B 150 H 14 T 14
<b>Typen-Nr.</b>	<b>9901</b>



**Vitrinen-Bel.**

**3,84 Watt**  
Für Typen:  
0051/0052 0055/0056  
3171/3175 3221/3225  
4191/4192 4195/4196

Diese Leuchte enthält eine eingebaute, nicht austauschbare LED-Lampe der Energieeffizienzklasse G  
HARTMANN 100097000, 100097000



<b>Maße in cm</b>	B 27 H 27
<b>Typen-Nr.</b>	<b>9611</b>

**Panel-Bel.**

**7,68 Watt**  
Für Typen:  
0069  
9079

Diese Leuchte enthält eine eingebaute, nicht austauschbare LED-Lampe der Energieeffizienzklasse G

HARTMANN 100097001, 100097001



<b>Maße in cm</b>	B 2x23 H 2x23
<b>Typen-Nr.</b>	<b>9622</b>

**Vitrinen-Bel.**

**12 Watt**  
Für Type:  
HM-6139

Diese Leuchte enthält eine eingebaute, nicht austauschbare LED-Lampe der Energieeffizienzklasse G

HARTMANN 100097002, 100097002

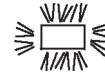

<b>Maße in cm</b>	B 102 H 25
<b>Typen-Nr.</b>	<b>9612</b>

**Vitrinen-Bel. 2,9 Watt**

Für Typen:  
7043 7044  
7047 7048  
7091 7092  
7093 7094  
7095 7096  
7097 7098

Diese Leuchte enthält eine eingebaute, nicht austauschbare LED-Lampe der Energieeffizienzklasse G  
Klebe 710198227, 32.779.376ww



<b>Maße in cm</b>	B 36
<b>Typen-Nr.</b>	<b>9711</b>

**Vitrinen-Bel. 5,8 Watt**

Für Typen:  
7134  
7138

Diese Leuchte enthält eine eingebaute, nicht austauschbare LED-Lampe der Energieeffizienzklasse G  
Klebe 710198227, 32.779.376ww



<b>Maße in cm</b>	B 36
<b>Typen-Nr.</b>	<b>9712</b>

**Vitrinen-Bel. 8,7 Watt**

Für Typen:  
0092 0093  
0096 0097

Diese Leuchte enthält eine eingebaute, nicht austauschbare LED-Lampe der Energieeffizienzklasse G  
Klebe 710198227, 32.779.376ww



<b>Maße in cm</b>	B 36
<b>Typen-Nr.</b>	<b>9713</b>

**Vitrinen-Bel. 2,4 Watt**

Für Typen:  
4141 4142  
4011 4012  
4145 4146  
4015 4016

Diese Leuchte enthält eine eingebaute, nicht austauschbare LED-Lampe der Energieeffizienzklasse G  
Klebe 100093020, 32.757.576ww



<b>Maße in cm</b>	B 55
<b>Typen-Nr.</b>	<b>9721</b>

**NEU!**

Konstruktionsbedingt sind die von uns eingesetzten LED Strips nicht austauschbar, da sie als Schutz vor elektrostatischer Entladung (ESD) und zur Kühlung der LED fest auf Trägerprofile wie z. B. Aluprofile aufgeklebt werden müssen. Somit gewähren wir eine durchgehend hohe Langlebigkeit unserer Leuchten. Technisch bedingte Modell- und Maßänderungen vorbehalten! Modelle gesetzlich geschützt! Aufgrund von unterschiedlichen Ausführungen und Funktionen können die angegebenen Maßangaben auf der AB im Einzelfall leicht variieren.



**Vitrinen-Bel. 4,8 Watt**

Für Typen:  
4174  
4178

Diese Leuchte enthält eine eingebaute, nicht austauschbare LED-Lampe der Energieeffizienzklasse G  
Klebe 100093020, 32.757.576ww



<b>Maße in cm</b>	B 55
<b>Typen-Nr.</b>	9722

**Panel-Bel. 3 Watt**

Für Typen:  
5181 5182  
5185 5186

Diese Leuchte enthält eine eingebaute, nicht austauschbare LED-Lampe der Energieeffizienzklasse G  
Klebe 10009712, 32.814.000ww



<b>Typen-Nr.</b>	9812
------------------	------

**Regal-Bel. 2,4 Watt**

Für Typen:  
1181 1201

Diese Leuchte enthält eine eingebaute, nicht austauschbare LED-Lampe der Energieeffizienzklasse F  
L&S 10009713, 3813511



<b>Typen-Nr.</b>	9823
------------------	------

**Regal-Bel. 3,2 Watt**

Für Typen:  
5181 5182  
5185 5186

Diese Leuchte enthält eine eingebaute, nicht austauschbare LED-Lampe der Energieeffizienzklasse F  
L&S 10009713, 3813511



<b>Typen-Nr.</b>	9824
------------------	------

**Vitrinen-Bel.**

Für Typen:  
3231 3232  
3235 3236



<b>Maße in cm</b>	B 113
<b>Typen-Nr.</b>	9723

**Vitrinen-Bel.**

Für Typen:  
0087 0088  
0085 0086



<b>Maße in cm</b>	2x B 46
<b>Typen-Nr.</b>	9714

**Vitrinen-Bel.**

Für Typen:  
7081 7082  
7083 7084



<b>Maße in cm</b>	2x B 55
<b>Typen-Nr.</b>	9715

**Regal-Bel.**

Für Typen:  
6181 6182  
6185 6186



<b>Maße in cm</b>	4x B 30 / 2x B 110
<b>Typen-Nr.</b>	9825

**Regal-Bel.**

Für Typen:  
7231  
7232



<b>Maße in cm</b>	1x B 28 / 1x B 187 / 2x B 101
<b>Typen-Nr.</b>	9826

**Panel-Bel.**

Für Typen:  
1161



<b>Maße in cm</b>	B 150
<b>Typen-Nr.</b>	9827

**4 Kanal Funkfernbedienung mit 1 Empfänger**

- zur Steuerung von bis zu 4 Kanälen (sekundär)
- unterschiedliches Dimmen der einzelnen Kanäle möglich
- 1 Trafo anschließbar (max. 30 Watt)

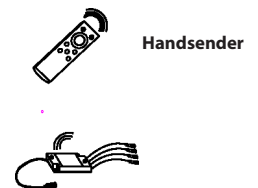

<b>Typen-Nr.</b>	0125
------------------	------

**Steckdosenleiste**

Funkfernswitcher Fuß oder Hand  
Zwei Steckdosen mit Dauerstrom/  
Vier Steckdosen geschaltet

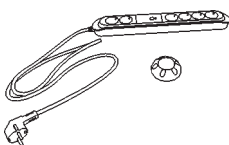

<b>Maße in cm</b>	
<b>Typen-Nr.</b>	0130

**Zusätzlicher Empfänger für Funkfernbedienung 0125**

- notwendig bei:
- Überschreitung der Trafolast (max. 30 Watt)
  - räumlicher Trennung der zu schaltenden Elemente, sofern diese nicht mit einem Kabel verbunden werden sollen oder können.



<b>Typen-Nr.</b>	0116
------------------	------

**Touchschalter**

mit Ein-/Aus- und Dimmfunktion.  
Jeder Wandkombination mit Beleuchtungen wird ein Touchschalter kostenlos zugefügt. Dabei sind alle Elemente mit einem Kabel miteinander verbunden. Bei gewünschter Einzelschaltung sind weitere Touchschalter gegen Berechnung zu bestellen.



<b>Maße in cm</b>	B 2 H 2
<b>Typen-Nr.</b>	0140

Konstruktionsbedingt sind die von uns eingesetzten LED Strips nicht austauschbar, da sie als Schutz vor elektrostatischer Entladung (ESD) und zur Kühlung der LED fest auf Trägerprofile wie z. B. Aluprofile aufgeklebt werden müssen. Somit gewähren wir eine durchgehend hohe Langlebigkeit unserer Leuchten. Technisch bedingte Modell- und Maßänderungen vorbehalten! Modelle gesetzlich geschützt! Aufgrund von unterschiedlichen Ausführungen und Funktionen können die angegebenen Maßangaben auf der AB im Einzelfall leicht variieren.

Esstisch 1	Artikel-Nr.	Maße B/H/T in cm	Personen
	7170-0520	L 160/210 B 95 H 76	6-10
	7170-0521	L 190/240 B 95 H 76	8-12
	7170-0523	Ergänzungseinlage L 50	+2

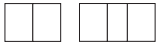

Standard: one extension included



Optional: max. 2 extensions possible

Esstisch mit Mittelauszug  
 Gestell Metall anthrazit mit Holztraverse  
 Bodenplatte Metall anthrazit  
 standardmäßig eine Ergänzungseinlage innenliegend  
 zweite Ergänzungseinlage (optional, Mehrpreis) kann untergebracht werden

Keine Sonderanfertigungen möglich

Esstisch T100	Artikel-Nr.	Maße B/H/T in cm	Personen
	7170-1552	L 160 B 95 H 76	6-10
	7170-1553	L 190 B 95 H 76	8-12



- Tischplatte (19 mm Stärke)
- **Mit Schweizer Kante & Pöttkerauszug (ca. 96 cm ausziehbar)**
- Säule aus Kerneiche mit Hirnholzscheiben
- Bodenplatte Holz anthrazit

**Sonderanfertigung**

Kein Sondermaß möglich!

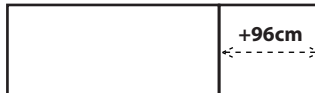













Pöttker-Kopfauszug

**Option**

Indirekte LED-Beleuchtung mit Ladegerät und Kabel  
 Art.-Nr.: 0138

Konstruktionsbedingt sind die von uns eingesetzten LED Strips nicht austauschbar, da sie als Schutz vor elektrostatischer Entladung (ESD) und zur Kühlung der LED fest auf Trägerprofile wie z. B. Aluprofile aufgeklebt werden müssen. Somit gewähren wir eine durchgehend hohe Langlebigkeit unserer Leuchten. Technisch bedingte Modell- und Maßänderungen vorbehalten! Modelle gesetzlich geschützt! Aufgrund von unterschiedlichen Ausführungen und Funktionen können die angegebenen Maßangaben auf der AB im Einzelfall leicht variieren.

<b>Material</b>	 <b>Kerneiche Natur</b> Klassischer Eichenlook	 <b>Kerneiche Umato</b> Dunkle Färbung durch Räucherverfahren	 <b>Metall</b> Anthrazit
<b>Gestell/ Funktion</b>	 <b>Gesundes Sitzen</b>	 <b>Gesundes Sitzen + Drehrückhofunktion 360°</b>	 <b>Drehrückhofunktion 180°</b>
	 Beim Stuhl mit Federung besteht die Möglichkeit die Sitzschale zu arretieren. Der Stuhl bewegt sich dann nicht.		 <b>Drehfunktion 360°</b>
<b>Bezug</b>	 <b>Stoff</b>	 <b>Stoff-Leder-Mix</b>	 <b>Leder</b>
	 <b>Comfort</b> Stühle & Bänke dieser Klasse verfügen über eine besonders komfortable Polsterung.		
	<b>Stoffe:</b> 55 Marine 58 Grau 67 Haselnuss 68 Shark Grey 69 Ivory 55B Sand 56B Kaffee	57B Mint 58B Anthrazit 74 Mittelgrau 75 Dunkelbeige 77 Oliv 97 Anthrazit	<b>Leder:</b> 12 Braun 13 Grau 16 Schwarz 21 Dunkelgrün 22 Cognac 23 Atlantikblau 26 Sahara
			<b>Microfaser:</b> 50M Beige 51M Braun 52M Anthrazit 53M Grün 54M Blau
			<b>Flachgewebe:</b> 50F Beige 51F Braun 52F Dunkelbraun 53F Grün 54F Blau

Bei Bestellung kombinierbarer Bezüge immer angeben:  
Bezug 1: außen  
Bezug 2: innen



Bei Stühlen mit lederbezogenen Sitzschalen ist eine leichte Wellenbildung möglich.



### AKTIVES SITZEN WIRD GEFÖRDERT.



Ähnlich wie bei einem Gymnastikball hält dich die Elastic-Aktiv-Federung ständig in Bewegung, entlastet damit die Bandscheiben und verbessert die Durchblutung. Zudem trainieren die Mikrobewegungen deine Rückenmuskulatur, beugen dadurch Haltungsschäden vor und schonen so deinen Rücken.

**NEU!**

	Funktion	Holzart			Artikel-Nr.	Maße B x H x T x SH in cm	Zuschnittmaße für Leder-/ Stoffzugabe	Bezug außen / innen	
		8400 E Natur	7100 E Umato	Metall					
 RICO Hartmann									
Holzgestell		Kerneiche Umato			7170-1717	61 x 84 x 63 x 51		Stoff 1 / Stoff 2	
								Stoff 1 / Leder 2	
		Kerneiche Umato			7170-1735	61 x 84 x 63 x 51		Leder 1 / Stoff 2	
								Leder 1 / Leder 2	
Metallgestell		Kerneiche Umato			7170-1718	61 x 84 x 63 x 51		Stoff 1 / Stoff 2	
								Stoff 1 / Leder 2	
		Metall Anthr. - Umato			7170-1736	61 x 84 x 63 x 51		Leder 1 / Stoff 2	
								Leder 1 / Leder 2	
Holz + Metallgestell		Metall Anthr. - Umato			7170-1720	61 x 84 x 63 x 50		Stoff 1 / Stoff 2	
								Stoff 1 / Leder 2	
		Metall Anthr. - Umato			7170-1737	61 x 84 x 63 x 51		Leder 1 / Stoff 2	
								Leder 1 / Leder 2	
		Kerneiche Umato			7170-1719	61 x 84 x 63 x 50		Stoff 1 / Stoff 2	
								Stoff 1 / Leder 2	
		Kerneiche Umato			7170-1738	61 x 84 x 63 x 51		Leder 1 / Stoff 2	
								Leder 1 / Leder 2	



Bei Bestellung kombinierbarer Bezüge immer angeben:  
 Bezug 1: außen  
 Bezug 2: innen

Konstruktionsbedingt sind die von uns eingesetzten LED Strips nicht austauschbar, da sie als Schutz vor elektrostatischer Entladung (ESD) und zur Kühlung der LED fest auf Trägerprofile wie z. B. Aluprofile aufgeklebt werden müssen. Somit gewähren wir eine durchgehend hohe Langlebigkeit unserer Leuchten. Technisch bedingte Modell- und Maßänderungen vorbehalten! Modelle gesetzlich geschützt! Aufgrund von unterschiedlichen Ausführungen und Funktionen können die angegebenen Maßangaben auf der AB im Einzelfall leicht variieren.

NEU!

	Funktion	Holzart		Artikel-Nr.	Maße B x H x T x SH in cm	Zuschnittmaße für Leder-/ Stoffzugabe	Bezug	
		8400 E Natur	7100 E Umato					
 AARON Hartmann								
Holzgestell		Kerneiche Umato		7170-1726	60 x 87 x 58 x 52		Stoff	
		Kerneiche Umato		7170-1730	60 x 87 x 58 x 52		Leder	
Holzgestell		Kerneiche Umato		7170-1725	60 x 87 x 58 x 52		Stoff	
		Kerneiche Umato					Leder	
Metallgestell		Kerneiche Umato		7170-1731	60 x 87 x 58 x 52		Stoff	
		Kerneiche Umato					Leder	
Metallgestell		Kerneiche Umato		7170-1732	60 x 87 x 58 x 52		Stoff	
		Kerneiche Umato					Leder	
Metallgestell		Kerneiche Umato		7170-1733	60 x 87 x 58 x 52		Stoff	
		Kerneiche Umato					Leder	
Holz + Metallgestell		Kerneiche Umato		7170-1727	60 x 87 x 58 x 52		Stoff	
		Kerneiche Umato					Leder	
Holz + Metallgestell		Kerneiche Umato		7170-1734	60 x 87 x 58 x 52		Stoff	
		Kerneiche Umato					Leder	



Entdecken Sie unsere Wechselgleiter aus Teflon oder Filz, für Ihr Stuhlgestell und die Gegebenheiten des Bodens bei Ihnen zuhause.



Konstruktionsbedingt sind die von uns eingesetzten LED Strips nicht austauschbar, da sie als Schutz vor elektrostatischer Entladung (ESD) und zur Kühlung der LED fest auf Trägerprofile wie z. B. Aluprofile aufgeklebt werden müssen. Somit gewähren wir eine durchgehend hohe Langlebigkeit unserer Leuchten. Technisch bedingte Modell- und Maßänderungen vorbehalten! Modelle gesetzlich geschützt! Aufgrund von unterschiedlichen Ausführungen und Funktionen können die angegebenen Maßangaben auf der AB im Einzelfall leicht variieren.

**NAAJA Hartmann**

Stuhl NAAJA Hartmann

**NEU!**

**Holzart**

Kerneiche Umato

**Artikel-Nr.**

7170-1722

**Bezug außen / innen**

Stoff

Leder



**Ausführung Gestell**

- Holz
- Gesundes Sitzen

**Maße B/H/T in cm**

B 56 H 89 T 60 SH 48



Beim Stuhl mit Federung besteht die Möglichkeit die Sitzschale zu arretieren. Der Stuhl bewegt sich dann nicht.

Zuschnittmaße für Leder-/ Stoffzugabe

Bei Bestellung kombinierbarer Bezüge immer angeben:

Bezug 1: außen

Bezug 2: innen



Entdecken Sie unsere Wechselgleiter aus Teflon oder Filz, für Ihr Bankgestell und die Gegebenheiten des Bodens bei Ihnen zuhause.



**EANA Hartmann**

Bank EANA Hartmann

**NEU!**

**Artikel-Nr.**

7170-1696

**Bezug außen / innen**

Stoff 1 / Stoff 2

Stoff 1 / Leder 2

Leder 1 / Stoff 2

Leder 1 / Leder 2

**Maße B/H/T in cm**

B 190 H 90 T 71 SH 48



**Ausführung Gestell**

- Metall

**Sonderanfertigung**

Kein Sondermaß möglich!

Zuschnittmaße für Leder-/ Stoffzugabe

Konstruktionsbedingt sind die von uns eingesetzten LED Strips nicht austauschbar, da sie als Schutz vor elektrostatischer Entladung (ESD) und zur Kühlung der LED fest auf Trägerprofile wie z. B. Aluprofile aufgeklebt werden müssen. Somit gewähren wir eine durchgehend hohe Langlebigkeit unserer Leuchten. Technisch bedingte Modell- und Maßänderungen vorbehalten! Modelle gesetzlich geschützt! Aufgrund von unterschiedlichen Ausführungen und Funktionen können die angegebenen Maßangaben auf der AB im Einzelfall leicht variieren.

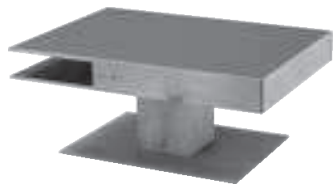

Couchtisch  
Tischplatte mit Mattglasapplikation  
1 Schubkasten

Stauraum-Beleuchtung  
batteriebetrieben, nicht aufladbar  
Artikel-Nr. 0122

Diese Leuchte enthält eine  
eingebaute, nicht austauschbare  
LED-Lampe der Energieeffizienz-  
klasse G  
Halemeier 10000122, 3290201



Holzart	Artikel-Nr.	Maße in cm
Kerneiche Umato Applikation Mattglas anthrazit	7170-0446	L 105 B 75 H 46
Kerneiche Umato Applikation Mattglas weiß	7170-0447	L 105 B 75 H 46

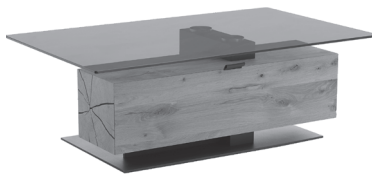

Couchtisch  
Glasplatte (ESG) parsolbronze  
Hirnholzblock mit Klappe  
Holzplatte anthrazit



Holzart	Artikel-Nr.	Maße B/H/T in cm
Kerneiche Umato	7170-0481	L 125 B 75 H 46



Couchtisch  
Glasplatte (ESG) parsolbronze  
Hirnholzblock mit Schubkasten (B 48,5 H 5 T 36)  
Bodenplatte Holz anthrazit



Rollen  
Für Typen:  
1402/1403/1405

Holzart	Artikel-Nr.	Maße B/H/T in cm
Kerneiche Umato	7170-1402	L 120 B 70 H 45



Couchtisch  
Tischplatte höhenverstellbar, Holz  
Hirnholzblock mit Klappe  
Bodenplatte Holz anthrazit



Rollen  
Für Typen:  
1402/1403/1405  
Artikel-Nr. 1400

Holzart	Artikel-Nr.	Maße B/H/T in cm
Kerneiche Umato	7170-1403	L 105 B 75 H 45

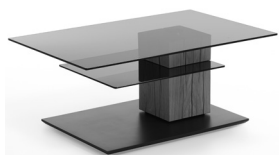

Couchtisch  
Glasplatte (ESG) parsolbronze, drehbar  
Holzsäule Riffholz  
Bodenplatte Holz anthrazit



Rollen  
Für Typen:  
1402/1403/1405  
Artikel-Nr. 1400

Holzart	Artikel-Nr.	Maße B/H/T in cm
Kerneiche Umato	7170-1405	L 110 B 70 H 45

### Tipps für eine lange Freude an unseren Naturholz-Möbeln & Lederbezügen

- Alle Oberflächen sollten vorsichtig behandelt werden.
- Stellen Sie keine scharfkantigen, heißen oder feuchten Gegenstände auf die Holzoberflächen.
- Verschüttete Flüssigkeiten sollten rasch entfernt werden, bevor die Feuchtigkeit in das Holz einziehen kann.
- Reinigen Sie die Oberflächen mit einem trockenen oder leicht angefeuchteten weichen Tuch.
- Reiben Sie die Oberflächen danach trocken. Es darf keine Feuchtigkeit auf der Fläche zurückbleiben.
- Benutzen Sie bitte keine Reinigungsmittel.

Zur späteren Oberflächenauffrischung empfehlen wir Ihnen unsere hierfür speziell entwickelten Pflegeprodukte. Das regelmäßige Auftragen unserer Pflegemilch sowie der Lederpflegeprodukte reinigt, pflegt und schützt Ihre Holz- und Lederoberflächen und sorgt so für eine erhöhte Lebensdauer Ihrer Hartmann-Möbel.

Bitte berücksichtigen Sie, dass sich der Glanzgrad nach Behandlung ggf. leicht verändern kann.



#### Pflegeset Holz

Die Möbel-Pflegemilch entfernt Staub und Verunreinigungen sanft, ohne die Holzporen zu verstopfen. Sie schützt und pflegt in einem Arbeitsgang und macht die Oberfläche wasserabweisend.  
(Nicht für Hirnholzapplikationen geeignet)



#### Pflegeset Leder

Das Glattleder-Pflegeset mit dem Lederreiniger Mild und dem Lederprotector reinigt, schützt und pflegt alle pigmentierten Auto- und Möbel-Glattleder. Pigmentierte Glattleder sind die am häufigsten verwendete Leder für Auto- und Möbelleder. Ein verriebener Tropfen Wasser bleibt auf dem Leder stehen und zieht nicht ein.



Alle Informationen zur Pflege Ihrer Produkte  
finden Sie auch hier:





Leder 12 Braun

Leder 13 Grau

Leder 16 Schwarz

Leder 21 Dunkelgrün

Leder 22 Cognac



Leder 23 Atlantikblau

Leder 26 Sahara



Stoff 55 Marine

Stoff 58 Grau

Stoff 67 Haselnuss

Stoff 68 Shark Grey

Stoff 69 Ivory



Stoff 55B Sand

Stoff 56B Kaffee

Stoff 57B Mint

Stoff 58B Anthrazit

Stoff 74 Mittelgrau

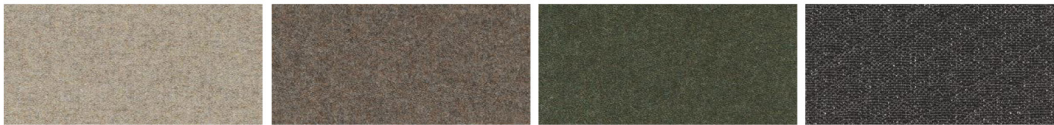

Stoff 75 Dunkelbeige

Stoff 76 Hellbraun

Stoff 77 Olivgrün

Stoff 97 Anthrazit

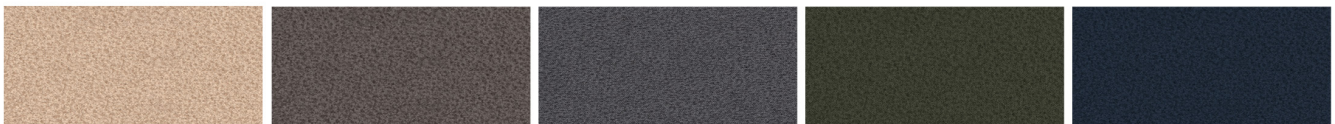

Microfaser 50M Beige

Microfaser 51M Braun

Microfaser 52M Anthrazit

Microfaser 53M Grün

Microfaser 54M Blau



Flachgewebe 50F Beige

Flachgewebe 51F Braun

Flachgewebe 52F Dunkelbraun

Flachgewebe 53F Grün

Flachgewebe 54F Blau



## Nachhaltige Rohstoffe

Unser Massivholz beziehen wir nur **aus nachhaltigen Wäldern** und wir verwenden **spezielle Wasserlacke**, die die Umwelt schützen.



## Made in Germany seit 1911

In dritter Generation produzieren wir im Münsterland und bekennen uns zum Qualitätsbegriff „**Made in Germany**“.



## Erfahrene Mitarbeiter

Wir beschäftigen mehr als 100 Mitarbeiter, die nicht nur **bestens ausgebildet** sind, sondern auch gerne bei uns arbeiten und uns **lange die Treue halten**.



## Klimaschonende Produktion

Wir nutzen **Solarenergie** für unseren Strom, heizen mit **Holzresten** unsere Hallen, bereiten **Wasser** auf und bekennen uns im Klimapakt der Möbelindustrie zum **1,5-Grad-Ziel der UN**.



## Gesundheit & Sicherheit

Unsere Massivholzmöbel sind besonders **schadstoffarm**, wirken **antibakteriell** und entsprechen allen gesetzlichen Sicherheitsstandards.



## Langlebigkeit

Nichts ist nachhaltiger als Möbel nur **einmal zu kaufen**. Dafür sorgen ihr zeitloses Design, die Pflege von Holz und Leder und ihre Reparaturfähigkeit.



## Baumpflanzaktion

Beim Thema Nachhaltigkeit zeigen wir volle Transparenz. So pflanzen wir **für jeden in der Produktion verbrauchten Baum einen neuen**.