

Möbel LETZ

Finden und Wohlfühlen



Typenplan

Runa von Hartmann - Vitrine mit zwei Glastüren

Wichtiger Hinweis für Sie

Etwaige Hinweise des Herstellers in dieser Produktinformation, die sich auf die Gewährleistung beziehen, haben für Sie keinerlei Bindungswirkung und können von Ihnen ignoriert werden. Ihre gesetzlichen Gewährleistungsrechte als Verbraucher uns gegenüber, als Ihrem Verkäufer, werden dadurch in keiner Weise berührt oder eingeschränkt. Sie können sich wegen aller Mängel jederzeit an uns wenden. Darüber hinaus gehende Herstellergarantien bleiben natürlich unberührt. Dieser Artikel wird hergestellt von Hartmann Möbelwerke, Hörster Str. 20, 48361 Beelen, Deutschland, info@moebel-hartmann.com

Möbel Letz GmbH
Am Gewerbepark 11
06895 Zahna-Elster

Tel.: 035383 - 6018 50

Fax.: 035383 - 6018 17



RUNA

**Wohnraum-System
Kerneiche Natur massiv**

**Oberfläche gebürstet
und lackiert**

furn plan

ScanPrix

hartmann
Von der Natur empfohlen.

Passgenaue Möbel für Ihr Zuhause! Einzelanfertigungen im Glas- & Holzbereich.

Individualität nach Kundenwunsch: Sonderanfertigungen für alle Programme aus dem System!

Für den immer individueller werdenden Markt setzt Hartmann auf Flexibilität, wenn es um spezielle Kundenwünsche geht. Sonderanfertigungen aus dem System und CAD-Planungsunterstützung für den Fachhandelsverkäufer sind mittlerweile Tagesgeschäft. Hier finden Sie die Sonderanfertigungen mit Mehrpreisangaben für alle Artikel in dieser Typenliste. Auch bei aufwendigen Wohnkombinationen mit Sonderanfertigungen ist unser Planungsteam für Sie ein kompetenter Ansprechpartner und entwickelt mit Ihnen gemeinsam optimale Lösungen.

Breiten-/ Höhen-/ Tiefenkürzung, Sondertiefen, etc. für Korpusstypen

Verlängerung auf Anfrage möglich!

Wohnen

Standard

Breite kürzen

Höhe kürzen

Tiefe kürzen

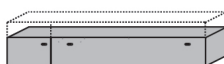
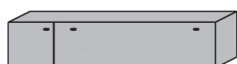

Mehrpreis zum Typenpreis + 35 %

Garderoben

Standard

Breite kürzen

Höhe kürzen

Tiefe kürzen

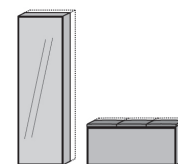
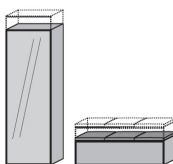
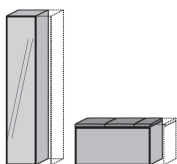
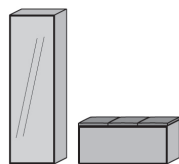

Mehrpreis zum Typenpreis + 35 %

Korpus-/ Tiefenerweiterung

auf Nutztiefenbasis

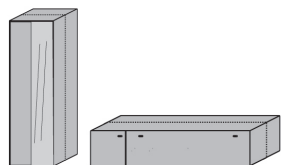

Mehrpreis zum Typenpreis + 80 %

Raumteilerlösungen

Elemente rückseitig in Frontoptik
Hinweis: Schubkästen auf Rückseite ohne Funktion!

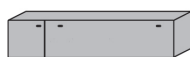

Mehrpreis zum Typenpreis + 80 %

Elemente rückseitig Massivholz

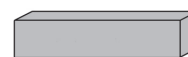

Mehrpreis zum Typenpreis + 50 %

Weitere Sonderanfertigungen

- Klappe statt Auszug im Unterteil
- Holzboden statt Glasboden in Vitrine
- Schreibplatte zw. Standelementen je qm
- Blendmaterial pro qm
- zusätzlicher Glasboden in Vitrine
- Lederhaut ca. 3,5 m²
- Stoffabschnitt
- Kabeldurchlass für Unterteile oder Paneele
- Absenkung Konstruktionsboden bei Elementen mit ausziebarer Kleiderstange für Mantelinsatz

Qualitätskonzept - Made in Germany

Mit Möbeln von Hartmann entscheiden Sie sich für ein Qualitätsprodukt, produziert in Deutschland von einem der führenden Massivholzmöbel-Spezialisten in Europa. Mit modernster Technologie und handwerklichem Know-how fertigen wir für Sie Produkte, die entsprechend der DIN 68871 die Bezeichnung „Massivholz-Möbel“ tragen dürfen. Das von uns eingesetzte Material stammt ausschließlich aus nachhaltig bewirtschafteten Forstbeständen. So sorgen wir dafür, dass unsere Lebensgrundlagen auch künftigen Generationen erhalten bleiben. Wertvolle Ressourcen, wie in unserem Falle der Rohstoff Holz, werden vor Ausbeutung geschützt. Es darf also maximal soviel Holz gefällt werden, wie nachwächst.

5
Jahre
Garantie

5 Jahre Garantie - Nach Online-Registrierung

Als Ausdruck des Vertrauens in die Qualität unserer Produkte und überzeugt von Funktion und Langlebigkeit gewähren wir qualitätsorientierten Kunden eine fünfjährige Hersteller-Garantie auf alle HARTMANN MÖBEL.



QR Code scannen
und Nachhaltigkeit erleben!

SIEGER



Deutscher
Nachhaltigkeitspreis
Unternehmen 2024



Kombi Nr. 20

Applikation **Rinde**

Kombination bestehend aus:

- 1 x 1045 1 x 1152
- 1 x 3211 1 x 0033
- 1 x 1199

Maße B/H/T in cm 322 / 223 / 49/20

Preis €

| Extras | Typen-Nr. | |
|---------------|-------------|-------|
| Vitrinen-Bel. | 9612 | _____ |
| Regal-Bel. | 9632 | _____ |
| Paneel-Bel. | 9712 | _____ |

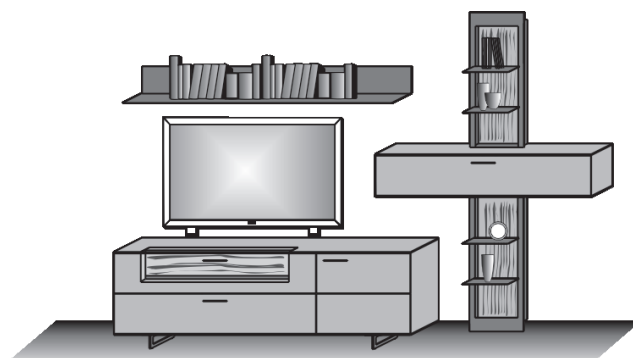

Kombi Nr. 24

Applikation **Rinde**

Kombination bestehend aus:

- 1 x 3191 1 x 0031
- 1 x 1159 1 x 3062
- 1 x 1031 1 x 7031

Maße B/H/T in cm 298 / 214 / 49/20

Preis €

| Extras | Typen-Nr. | |
|---------------|----------------|-------|
| Vitrinen-Bel. | 9611 | _____ |
| Regal-Bel. | 9622 | _____ |
| Regal-Bel. | 9623 | _____ |
| Paneel-Bel. | 9711 | _____ |
| Akku-Einheit | 2x 0146 | _____ |

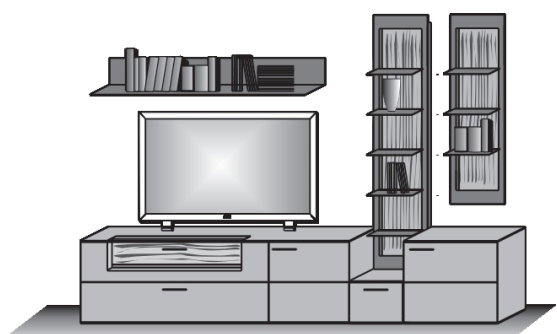

Konstruktionsbedingt sind die von uns eingesetzten LED Strips nicht austauschbar, da sie als Schutz vor elektrostatischer Entladung (ESD) und zur Kühlung der LED fest auf Trägerprofile wie z. B. Aluprofile aufgeklebt werden müssen. Somit gewähren wir eine durchgehend hohe Langlebigkeit unserer Leuchten. Technisch bedingte Modell- und Maßänderungen vorbehalten! Modelle gesetzlich geschützt! Aufgrund von unterschiedlichen Ausführungen und Funktionen können die angegebenen Maßangaben auf der AB im Einzelfall leicht variieren.

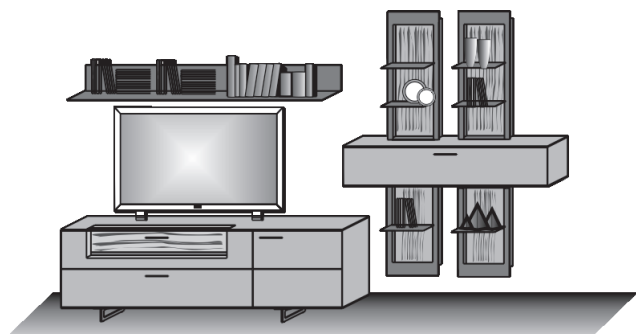

Kombi Nr. 26

Applikation **Rinde**

Kombination bestehend aus:

- 1 x 1045 1 x 1152
- 1 x 3211 2 x 0032
- 1 x 1199

Maße B/H/T in cm 346 / 225 / 49/20

Preis €

| Extras | Typen-Nr. |
|-----------------|-----------|
| Vitrinen-Bel. | 9612 |
| Regal-Bel. (2x) | 9631 |
| Paneel-Bel. | 9712 |

Kombi Nr. 28

Applikation **Rinde**

Kombination bestehend aus:

- 1 x 0072 1 x 3213
- 1 x 1045 1 x 1199

Maße B/H/T in cm 298 / 205 / 49/20

Preis €

| Extras | Typen-Nr. |
|---------------|-----------|
| Vitrinen-Bel. | 9624 |
| Paneel-Bel. | 9712 |

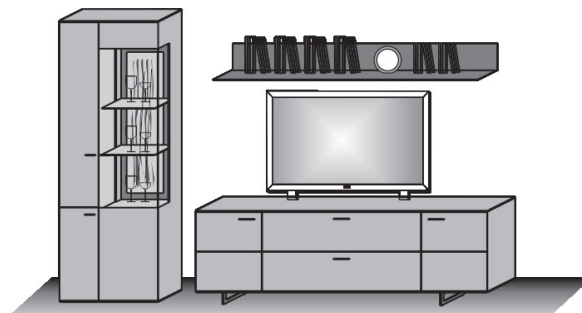

Kombi Nr. 30

Applikation **Rinde**

Kombination bestehend aus:

- 1 x 3212 1 x 1199
- 1 x 3062 1 x 1151

Maße B/H/T in cm 346 / 185 / 49/20

Preis €

| Extras | Typen-Nr. |
|---------------|-----------|
| Vitrinen-Bel. | 9612 |
| Vitrinen-Bel. | 9613 |
| Paneel-Bel. | 9712 |

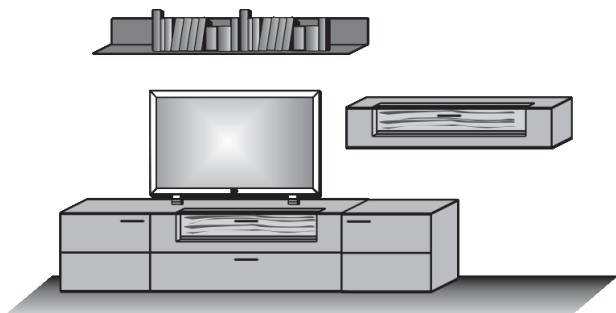

Kombi Nr. 36

Applikation **Rinde**

Kombination bestehend aus:

- 1 x 2141 1 x 0023
- 1 x 2171 1 x 1171
- 1 x 1051

Maße B/H/T in cm 335 / 211 / 44

Preis €

| Extras | Typen-Nr. |
|----------------|-----------|
| Wandboard-Bel. | 9715 |
| Tür-Bel. | 9814 |
| Vitrinen-Bel. | 9842 |
| Wandboard-Bel. | 9716 |

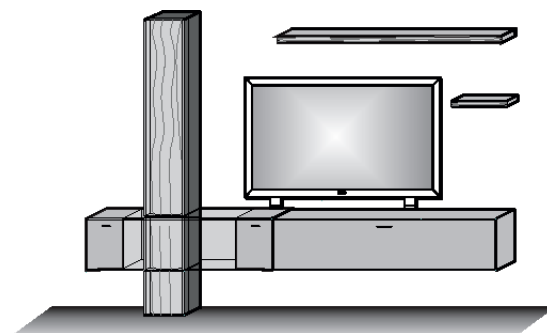

Konstruktionsbedingt sind die von uns eingesetzten LED Strips nicht austauschbar, da sie als Schutz vor elektrostatischer Entladung (ESD) und zur Kühlung der LED fest auf Trägerprofile wie z. B. Aluprofile aufgeklebt werden müssen. Somit gewähren wir eine durchgehend hohe Langlebigkeit unserer Leuchten. Technisch bedingte Modell- und Maßänderungen vorbehalten! Modelle gesetzlich geschützt! Aufgrund von unterschiedlichen Ausführungen und Funktionen können die angegebenen Maßangaben auf der AB im Einzelfall leicht variieren.

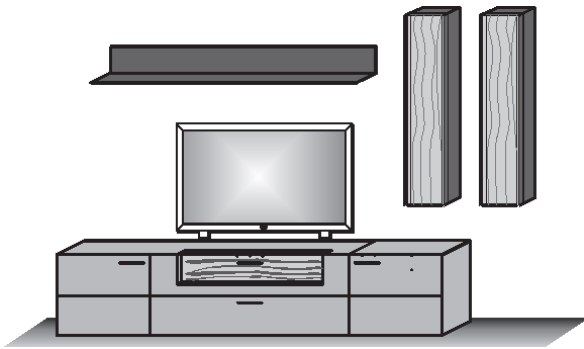

Kombi Nr. 38

Applikation Rinde
Kombination bestehend aus:

- 1 x 3212 1 x 1199
- 1 x 3062 1 x 7021
- 1 x 7022

Maße B/H/T in cm

292 / 218 / 49

Preis €

Extras

Typen-Nr.

| | | |
|---------------|---------|--|
| Paneel-Bel. | 9712 | |
| Vitrinen-Bel. | 9612 | |
| Tür-Bel. | 2x 9813 | |

Kombi Nr. 40

Applikation Rinde
Kombination bestehend aus:

- 1 x 8082 1 x 2215
- 1 x 1045 1 x 1171
- 1 x 1051

Maße B/H/T in cm

308 / 167 / 49

Preis €

Extras

Typen-Nr.

| | | |
|----------------|------|--|
| Vitrinen-Bel. | 9625 | |
| Wandboard-Bel. | 9715 | |
| Wandboard-Bel. | 9716 | |

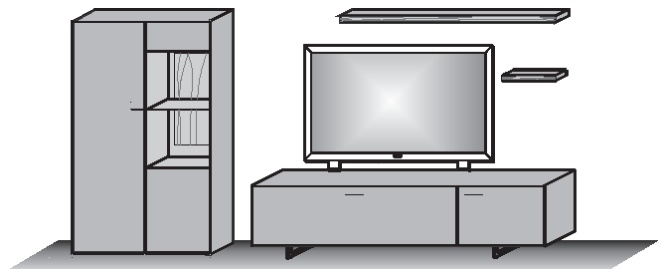

Exklusiv!

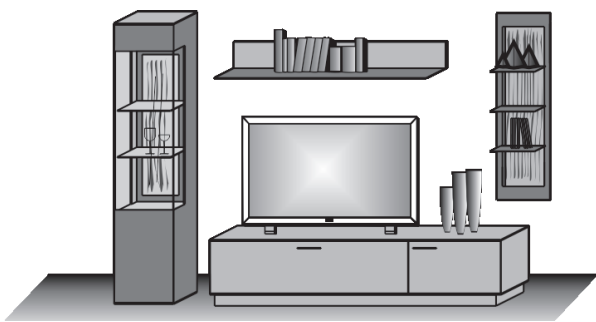

Kombi Nr. E 40

Applikation Rinde
Kombination bestehend aus:

- 1 x 0041 1 x 1153
- 1 x 2211 1 x 7031

Maße B/H/T in cm

289 / 205 / 49/23

Preis €

Extras

Typen-Nr.

| | | |
|---------------|------|--|
| Vitrinen-Bel. | 9624 | |
| Regal-Bel. | 9622 | |
| Paneel-Bel. | 9711 | |

Kombi Nr. E56

Applikation Rinde
Kombination bestehend aus:

- 1 x 5151 1 x 3212
- 1 x 3062

Maße B/H/T in cm

298 / 200 / 49/24

Preis €

Extras

Typen-Nr.

| | | |
|----------------|---------|--|
| Indirekte Bel. | 9815 | |
| Vitrinen-Bel. | 9612 | |
| Wandboard | 2x 1051 | |
| Wandboard-Bel. | 2x 9716 | |

Exklusiv!

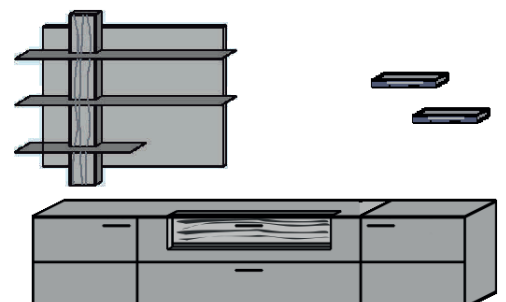

Konstruktionsbedingt sind die von uns eingesetzten LED Strips nicht austauschbar, da sie als Schutz vor elektrostatischer Entladung (ESD) und zur Kühlung der LED fest auf Trägerprofile wie z. B. Aluprofile aufgeklebt werden müssen. Somit gewähren wir eine durchgehend hohe Langlebigkeit unserer Leuchten. Technisch bedingte Modell- und Maßänderungen vorbehalten! Modelle gesetzlich geschützt! Aufgrund von unterschiedlichen Ausführungen und Funktionen können die angegebenen Maßangaben auf der AB im Einzelfall leicht variieren.

Unterteil
 Applikation **Rinde**
 1 Holztür
 1 Holzklappe mit Glasausschnitt
 1 Doppelschubkasten Holz
 1 Holzboden
 1 Holzeinlegeboden
 1 Kabeldurchlass im Deckblatt
MP Vitr.-Bel.
1 x 9611

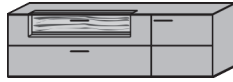

Maße in cm B 192 H 61 T 49

Typen-Nr. 3191

Unterteil
 Applikation **Rinde**
 1 Holztür
 1 Holzklappe mit Glasausschnitt
 1 Doppelschubkasten Holz
 1 Holzboden
 1 Holzeinlegeboden
 1 Kabeldurchlass im Deckblatt
MP Vitr.-Bel.
1 x 9611



Maße in cm B 192 H 61 T 49

Typen-Nr. 3192

Unterteil
 Applikation **Rinde**
 1 Holztür
 1 Holzklappe mit Glasausschnitt
 1 Doppelschubkasten Holz
 1 Holzboden
 1 Holzeinlegeboden
 1 Kabeldurchlass im Deckblatt
MP Vitr.-Bel.
1 x 9612



Maße in cm B 211 H 61 T 49

Typen-Nr. 3211

Unterteil
 Applikation **Rinde**
 1 Holztür
 1 Holzklappe mit Glasausschnitt
 1 Doppelschubkasten Holz
 1 Holzboden
 1 Holzeinlegeboden
 1 Kabeldurchlass im Deckblatt
MP Vitr.-Bel.
1 x 9612



Maße in cm B 211 H 61 T 49

Typen-Nr. 3212

Unterteil
 2 Holztüren
 1 Schubkasten
 1 Klappe
 1 Holzboden
 2 Holzeinlegeböden
 1 Kabeldurchlass im Deckblatt



Maße in cm B 211 H 61 T 49

Typen-Nr. 3213

Unterteil
 1 Holztür
 1 Holzeinlegeboden



Maße in cm B 67 H 61 T 49

Typen-Nr. 3061 li.

Typen-Nr. 3062 re.

Unterteil
 1 Schubkasten Holz



Maße in cm B 38,5 H 32 T 49

Typen-Nr. 1031

Füße
Metall anthrazit
 Für Typen:
 3142
 3191 3192
 3211 3212
 3213 4191
 3061 3062
 6111 6171
 2215 2216

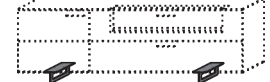

Maße in cm B 12 H 13 T 41

Typen-Nr. 1045

Unterteil
 1 Holzklappe
 1 Holztür
 1 Kabelausslass



Maße in cm B 211 H 42 T 49

Typen-Nr. 2215

Unterteil
 1 Holztür
 1 Holzklappe
 1 Kabelausslass

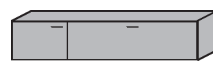

Maße in cm B 211 H 42 T 49

Typen-Nr. 2216

Einlegeboden
 Für Type:
 2215
 2216



Maße in cm B 69,5 H 2 T 35

Typen-Nr. 0751

Kabelschacht, 1 m Länge
 zur verdeckten Kabelführung für TV
 oder Elektroanschlüsse in passender
 Holzart, auch zum Überstreichen
 geeignet

Kürzung möglich

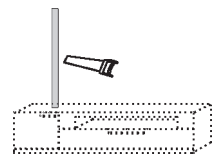

Maße in cm B 4 H 100 T 2

Typen-Nr. 0115

Hängelboard
 1 Holzklappe
 1 Holzeinlegeboden
 1 Kabelausslass



Maße in cm B 173 H 40 T 44

Typen-Nr. 2171

Unterteil
 Applikation **Rinde**
 1 Holzklappe mit Glasausschnitt
 1 Doppelschubkasten Holz
 1 Kabelausslass

MP Vitr.-Bel.
1 x 9612



Maße in cm B 145 H 61 T 49

Typen-Nr. 3142



BIS ZU 5 JAHRE GARANTIE
 Als Ausdruck des Vertrauens in die Qualität
 unserer Produkte gewähren wir eine fünfjährige
 Hersteller-Garantie auf alle HARTMANN Möbel.

Hängeelement li./re.
1 Holztür
1 Holzboden
2 Holzeinlegeböden

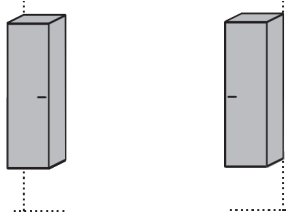

Maße in cm B 38,5 H 136 T 39

Typen-Nr. 7033 li.

7034 re.

Hängeelement
Applikation **Rinde**
1 Holzklappe mit Glasausschnitt

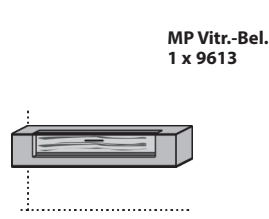

MP Vitr.-Bel.
1 x 9613

Maße in cm B 154 H 30,5 T 39

Typen-Nr. 1151

Hängeelement
1 Holzklappe

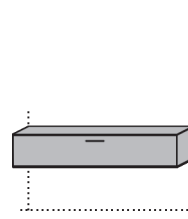

Maße in cm B 154 H 30,5 T 39

Typen-Nr. 1152

Hänge-Lowboard
1 Holz-/ Glasklappe

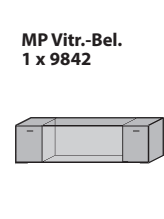

MP Vitr.-Bel.
1 x 9842

Maße in cm B 144 H 40 T 44

Typen-Nr. 2141

Regalelement
Applikation **Rinde**
1 Rahmen Metall anthrazit
3 Böden Metall anthrazit

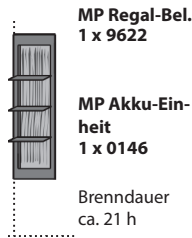

MP Regal-Bel.
1 x 9622

MP Akku-Einheit
1 x 0146

Brenndauer
ca. 21 h

Maße in cm B 38,5 H 134,5 T 29

Typen-Nr. 7031

Regalelement
Applikation **Rinde**
1 Rahmen Metall anthrazit
5 Böden Metall anthrazit

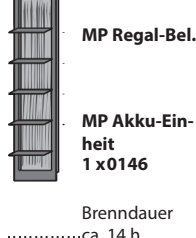

MP Regal-Bel.

MP Akku-Einheit
1 x 0146

Brenndauer
ca. 14 h

Maße in cm B 38,5 H 181 T 29

Typen-Nr. 0031

Regalelement
Applikation **Rinde**
2 Rahmen Metall anthrazit
3 Böden Metall anthrazit
nur in Verbindung mit 1152

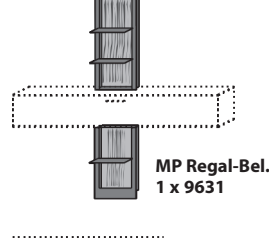

MP Regal-Bel.
1 x 9631

Maße in cm B 38,5 H 192 T 29

Typen-Nr. 0032

Regalelement
Applikation **Rinde**
2 Rahmen Metall anthrazit
4 Böden Metall anthrazit
nur in Verbindung mit 1152

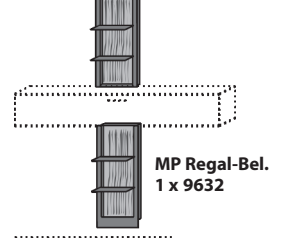

MP Regal-Bel.
1 x 9632

Maße in cm B 38,5 H 221 T 29

Typen-Nr. 0033

Hängeelement li./ re.
1 Holztür
mit Applikation **Rinde**
2 Holzeinlegeböden

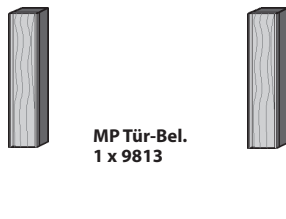

MP Tür-Bel.
1 x 9813

Maße in cm B 28 H 138 T 36

Typen-Nr. 7021 li.

7022 re.

Standelement li./ re.
3 Holztüren
mit Applikation **Rinde**
2 Holzeinlegeböden
nur in Verbindung mit 2141

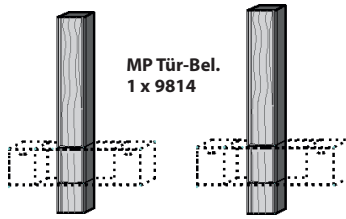

MP Tür-Bel.
1 x 9814

Maße in cm B 28 H 211 T 36

Typen-Nr. 0023 li.

0024 re.



Wandpaneel
Metall anthrazit
1 Boden Metall anthrazit

MP Paneel-Bel.
1 x 9711

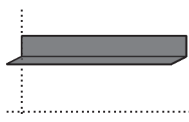

Maße in cm B 154 H 19 T 20

Typen-Nr. 1159

Wandpaneel
Metall anthrazit
1 Boden Metall anthrazit

MP Paneel-Bel.
1 x 9712

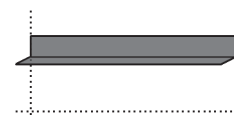

Maße in cm B 192 H 19 T 20

Typen-Nr. 1199

Wandboard
Applikation **Rinde**

MP Wandboard-Bel.
1 x 9716



MP Akku-Einheit
1 x 0146

Maße in cm B 48 H 9,5 T 21

Typen-Nr. 1051

Wandboard
Applikation **Rinde**

MP Wandboard-Bel.
1 x 9715



MP Akku-Einheit
1 x 0146

Maße in cm B 173 H 9,5 T 21

Typen-Nr. 1171

Konstruktionsbedingt sind die von uns eingesetzten LED Strips nicht austauschbar, da sie als Schutz vor elektrostatischer Entladung (ESD) und zur Kühlung der LED fest auf Trägerprofile wie z. B. Aluprofile aufgeklebt werden müssen. Somit gewähren wir eine durchgehend hohe Langlebigkeit unserer Leuchten. Technisch bedingte Modell- und Maßänderungen vorbehalten! Modelle gesetzlich geschützt! Aufgrund von unterschiedlichen Ausführungen und Funktionen können die angegebenen Maßangaben auf der AB im Einzelfall leicht variieren.

Exklusiv!

Unterteil mit Sockel
 1 Holztür
 1 Holzklappe
 1 Kabeldurchlass im Deckblatt



Maße in cm B 211 H 48 T 49
Typen-Nr. 2211

Wandpaneel
 Holzurückwand
 1 Boden Metall anthrazit

MP Paneel-Bel.
 1 x 9711

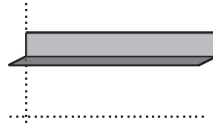

Maße in cm B 154 H 19 T 23
Typen-Nr. 1153

Exklusiv!

Wandpaneel li.
 Applikation Rinde
 3 Paneelböden Baustahl

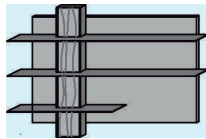

Maße in cm B 154 H 107 T 24
Typen-Nr. 5151 li.

Wandpaneel re.
 Applikation Rinde
 3 Paneelböden Baustahl

MP Indirekte Bel.
 1 x 9815

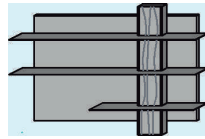

Maße in cm B 154 H 107 T 24
Typen-Nr. 5152 re.

Exklusiv!

Highboard
 Applikation Rinde
 2 Holz-/ Glastüren
 mit Verkleidung Metall anthrazit
 5 Holzböden
 2 Glasböden

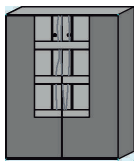

MP Indirekte Bel.
 1 x 9817

Maße in cm B 106 H 138 T 44
Typen-Nr. 7105 li.



Das „Goldene M“ ist das einzige in Deutschland offiziell anerkannte Gütezeichen für Möbel und gilt auch europaweit als ein strenger Nachweis für Möbelqualität. Unsere Möbel haben alle Tests der Deutschen Gütegemeinschaft Möbel (DGM) auf Haltbarkeit, Materialgüte, Langlebigkeit, Sicherheit, Gesundheits- und Umweltverträglichkeit bestanden.

Exklusiv!

Indirekte Bel.
 19,2 Watt
 Für Typen:
 5151
 5152



Maße in cm H 106/106
Typen-Nr. 9815

Indirekte Bel.
 Watt
 Für Typen:
 7105

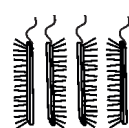

Maße in cm H 93/93
Typen-Nr. 9817

Standelement li.
Applikation **Rinde**
1 Holz-/ Glastür
mit Verkleidung Metall anthrazit
2 Holzböden
1 Holz-/ 2 Glaseinlegeböden



MP Vitr.-Bel.
1 x 9624

Maße in cm B 43 H 205 T 44

Typen-Nr. 0041 li.

Standelement re.
Applikation **Rinde**
1 Holz-/ Glastür
mit Verkleidung Metall anthrazit
2 Holzböden
1 Holz-/ 2 Glaseinlegeböden



MP Vitr.-Bel.
1 x 9624

Maße in cm B 43 H 205 T 44

Typen-Nr. 0042 re.

Standelement li.
Applikation **Rinde**
1 Holz-/ Glastür/ 2 Holztüren
4 Holzböden
4 Holz-/ 2 Glaseinlegeböden

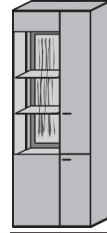

MP Vitr.-Bel.
1 x 9624

Maße in cm B 72 H 205 T 44

Typen-Nr. 0071 li.

Standelement re.
Applikation **Rinde**
1 Holz-/ Glastür/ 2 Holztüren
4 Holzböden
4 Holz-/ 2 Glaseinlegeböden

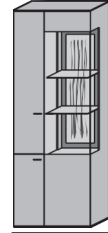

MP Vitr.-Bel.
1 x 9624

Maße in cm B 72 H 205 T 44

Typen-Nr. 0072 re.

Standvitrine
2 Glastüren
1 innenliegender Korpus
inkl. Tür mit Appl. Rinde
und 2 Einlegeböden
8 Glaseinlegeböden

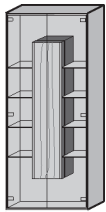

MP Indirekte
Bel.
1 x 9811

Maße in cm B 77 H 205 T 39

Typen-Nr. 0081

Standregal
1 innenliegender Korpus
inkl. Tür mit Appl. Rinde
und 2 Einlegeböden
8 Holzböden

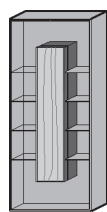

MP Indirekte
Bel.
1 x 9811

Maße in cm B 77 H 205 T 39

Typen-Nr. 0085

Standelement li./ re.
Applikation **Rinde**
1 Holz-/ Glastür
1 Holztür
3 Holzböden
3 Holzeinlegeböden
1 Glaseinlegeboden

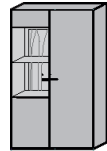

MP Vitr.-Bel.
1 x 9625

Maße in cm B 82 H 157 T 39

Typen-Nr. 8081 li.

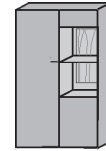

Typen-Nr. 8082 re.

Standelement
2 Holz-/ Glastüren
1 innenliegender Korpus
inkl. Tür mit Appl. Rinde
und 2 Einlegeböden
6 Glaseinlegeböden

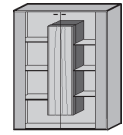

MP Indirekte
Bel.
1 x 9812

Maße in cm B 106 H 138 T 44

Typen-Nr. 7101

Sideboard
Applikation **Rinde**
1 Holztür
1 Holzklappe mit Glasausschnitt
2 Doppelschubkästen Holz
1 Holzboden
1 Holzeinlegeboden



MP Vitr.-Bel.
1 x 9611

Maße in cm B 192 H 77 T 44

Typen-Nr. 4191

Highboard
Applikation **Rinde**
2 Holztüren
1 Holzklappe mit Glasausschnitt
1 Schubkasten Holz
1 Holzboden
2 Holzeinlegeböden



MP Vitr.-Bel.
1 x 9615

Maße in cm B 115 H 116 T 44

Typen-Nr. 6111

Highboard
Applikation **Rinde**
2 Holztüren
1 Holzklappe mit Glasausschnitt
2 Schubkästen Holz/ 1 Holzboden
2 Holzeinlegeböden



MP Vitr.-Bel.
1 x 9614

Maße in cm B 173 H 116 T 44

Typen-Nr. 6171

Füße
Metall anthrazit
Für Typen:

| | |
|------|------|
| 3142 | |
| 3191 | 3192 |
| 3211 | 3212 |
| 3213 | 4191 |
| 3061 | 3062 |
| 6111 | 6171 |
| 2215 | 2216 |

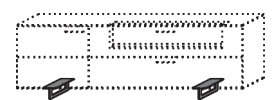

Maße in cm B 12 H 13 T 41

Typen-Nr. 1045



Konstruktionsbedingt sind die von uns eingesetzten LED Strips nicht austauschbar, da sie als Schutz vor elektrostatischer Entladung (ESD) und zur Kühlung der LED fest auf Trägerprofile wie z. B. Aluprofile aufgeklebt werden müssen. Somit gewähren wir eine durchgehend hohe Langlebigkeit unserer Leuchten. Technisch bedingte Modell- und Maßänderungen vorbehalten! Modelle gesetzlich geschützt! Aufgrund von unterschiedlichen Ausführungen und Funktionen können die angegebenen Maßangaben auf der AB im Einzelfall leicht variieren.

Standard-Verkabelungsschema

Beispiel Kombination V20

Weitere Verkabelungspläne finden Sie in der Montageanweisung

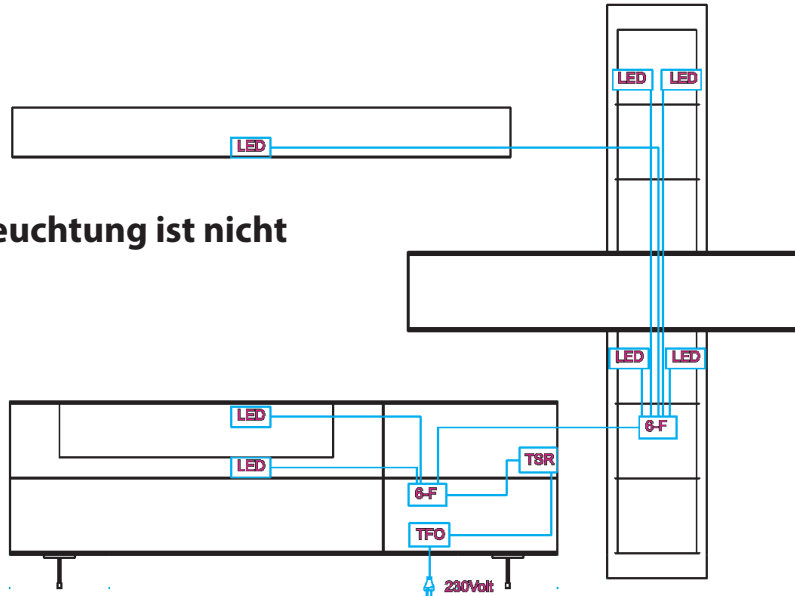

Hinweis: Die Beleuchtung ist nicht nachrüstbar!

Montageanleitung:



| | | |
|------------------------------|---------------------------------|--|
| LED LED-Stripe / Spot | TFO Trafo mit Zuleitung | TSR Touchschalter (je nach Typ) |
| 6-F 6-Fach Stecker | V.L.G Verlängerungskabel | FSR Funkschalter (optional) |

Sonderfall
 A: Stromzuleitung unter Putz: Trafo muss bauseits an 230V angeklemt werden
 B: Stromleitung unter Putz per Wandschalter bauseitig geschaltet: Trafo muss bauseits an 230V angeklemt werden. Touch- oder Funkschalter können entfallen

| | | | |
|---|--|---|--|
| <p>Vitrinen-Bel. 6,05 Watt Für Typen: 3191 3192 4191</p> <p>Diese Leuchte enthält eine eingebaute, nicht austauschbare LED-Lampe der Energieeffizienzklasse F Halemeier 100092100</p> <p>Maße in cm B 126</p> <p>Typen-Nr. 9611</p> | <p>Vitrinen-Bel. 6,48 Watt Für Typen: 3211 3212 3142</p> <p>Diese Leuchte enthält eine eingebaute, nicht austauschbare LED-Lampe der Energieeffizienzklasse F Halemeier 100092101</p> <p>Maße in cm B 135</p> <p>Typen-Nr. 9612</p> | <p>Vitrinen-Bel. 6,91 Watt Für Type: 1151</p> <p>Diese Leuchte enthält eine eingebaute, nicht austauschbare LED-Lampe der Energieeffizienzklasse F Halemeier, 100092102</p> <p>Maße in cm B 144</p> <p>Typen-Nr. 9613</p> | <p>Vitrinen-Bel. 5,09 Watt Für Type: 6111</p> <p>Diese Leuchte enthält eine eingebaute, nicht austauschbare LED-Lampe der Energieeffizienzklasse F Halemeier 100092103</p> <p>Maße in cm B 106</p> <p>Typen-Nr. 9615</p> |
| <p>Vitrinen-Bel. 7,87 Watt Für Typen: 6171</p> <p>Diese Leuchte enthält eine eingebaute, nicht austauschbare LED-Lampe der Energieeffizienzklasse F Halemeier 100092104</p> <p>Maße in cm B 164</p> <p>Typen-Nr. 9614</p> | <p>Regal-Bel. 5,62 Watt Für Type: 7031</p> <p>Diese Leuchte enthält eine eingebaute, nicht austauschbare LED-Lampe der Energieeffizienzklasse G Klebe 100095102, 32.863.033ww + Klebe 100095103, 32.864.033ww</p> <p>Maße in cm H 117</p> <p>Typen-Nr. 9622</p> | <p>Regal-Bel. 7,87 Watt Für Typen: 0031</p> <p>Diese Leuchte enthält eine eingebaute, nicht austauschbare LED-Lampe der Energieeffizienzklasse G Klebe 100095104, 32.863.043ww + Klebe 100095105, 32.864.043ww</p> <p>Maße in cm H 164</p> <p>Typen-Nr. 9623</p> | <p>Vitrinen-Bel. 5,38 Watt Für Typen: 0041 0042 0071 0072</p> <p>Diese Leuchte enthält eine eingebaute, nicht austauschbare LED-Lampe der Energieeffizienzklasse F Halemeier 100092105,</p> <p>Maße in cm H 112</p> <p>Typen-Nr. 9624</p> |

Konstruktionsbedingt sind die von uns eingesetzten LED Strips nicht austauschbar, da sie als Schutz vor elektrostatischer Entladung (ESD) und zur Kühlung der LED fest auf Trägerprofile wie z. B. Aluprofile aufgeklebt werden müssen. Somit gewähren wir eine durchgehend hohe Langlebigkeit unserer Leuchten. Technisch bedingte Modell- und Maßänderungen vorbehalten! Modelle gesetzlich geschützt! Aufgrund von unterschiedlichen Ausführungen und Funktionen können die angegebenen Maßangaben auf der AB im Einzelfall leicht variieren.

Regal-Bel. 6,77 WattFür Type:
0032

Diese Leuchte enthält eine eingebaute, nicht austauschbare LED-Lampe der Energieeffizienzklasse G
 Klebe 100095106, 32.863.053ww
 + Klebe 100095107, 32.864.053ww
 + Klebe 100095108, 32.863.063ww
 + Klebe 100095109, 32.864.063ww

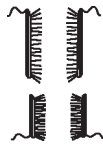
**Maße in cm**

H 85/56

Typen-Nr.**9631****Regal-Bel. 8,16 Watt**Für Type:
0033

Diese Leuchte enthält eine eingebaute, nicht austauschbare LED-Lampe der Energieeffizienzklasse G
 Klebe 100095106, 32.863.053ww
 + Klebe 100095107, 32.864.053ww

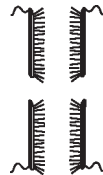

H 85/85

9632**Paneel-Bel. 4,8 Watt**Für Type:
1159
1153

Diese Leuchte enthält eine eingebaute, nicht austauschbare LED-Lampe der Energieeffizienzklasse F
 Halemeier 100094035,



B 150

9711**Paneel-Bel. 4,51 Watt**Für Type:
1199

Diese Leuchte enthält eine eingebaute, nicht austauschbare LED-Lampe der Energieeffizienzklasse F
 Halemeier 100094036,



B 188

9712**Indirekte Bel. Tür-Bel. 28,32 Watt**Für Type:
0081
0085

Diese Leuchte enthält eine eingebaute, nicht austauschbare LED-Lampe der Energieeffizienzklasse F

**Maße in cm**

H 138/138

Typen-Nr.**9811****Indirekte Bel. Tür-Bel. 19,68 Watt**Für Type:
7101

Diese Leuchte enthält eine eingebaute, nicht austauschbare LED-Lampe der Energieeffizienzklasse F



H 93/93

9812**Tür-Bel. 12,96 Watt**Für Typen:
7021
7022

Diese Leuchte enthält eine eingebaute, nicht austauschbare LED-Lampe der Energieeffizienzklasse F



H 138

9813**Tür-Bel. 18,24 Watt**Für Typen:
0023
0024

Diese Leuchte enthält eine eingebaute, nicht austauschbare LED-Lampe der Energieeffizienzklasse F



H 138/35/31

9814**Vitrinen-Bel. 2,88 Watt**Für Typen:
8081
8082

Diese Leuchte enthält eine eingebaute, nicht austauschbare LED-Lampe der Energieeffizienzklasse F

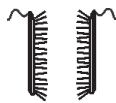
**Maße in cm**

B 65

Typen-Nr.**9625****Wandboard-Bel. 15,36 Watt**Für Type:
1171

Diese Leuchte enthält eine eingebaute, nicht austauschbare LED-Lampe der Energieeffizienzklasse F



B 169

9715**Wandboard-Bel. 3,36 Watt**Für Type:
1051

Diese Leuchte enthält eine eingebaute, nicht austauschbare LED-Lampe der Energieeffizienzklasse F



B 44

9716**Vitrinen-Bel. 3,84 Watt**Für Type:
2141

Diese Leuchte enthält eine eingebaute, nicht austauschbare LED-Lampe der Energieeffizienzklasse F



B 86

9842**KLIMAPAKT**

für die Möbelindustrie

Climate Pact for the furniture industry

Hersteller-Nr. / manufacturer-no.

K16-016

Prüfnummer / control number

16-016-01



Nach den Richtlinien für den Klimaschutz der Deutschen Gütegemeinschaft Möbel • According to the guidelines for climate protection of the DGM • www.dgm-klimapakt.de

Als klimaschonendes Unternehmen gehören wir dem „Klimapakt für die Möbelindustrie“ an. Angesichts des weltweit voranschreitenden Klimawandels und den damit verbundenen massiven Auswirkungen auf Mensch und Natur bekennen wir uns mit der Deutschen Gütegemeinschaft Möbel (DGM) zum 1,5-Grad-Ziel der UN.

Konstruktionsbedingt sind die von uns eingesetzten LED Strips nicht austauschbar, da sie als Schutz vor elektrostatischer Entladung (ESD) und zur Kühlung der LED fest auf Trägerprofile wie z. B. Aluprofile aufgeklebt werden müssen. Somit gewähren wir eine durchgehend hohe Langlebigkeit unserer Leuchten. Technisch bedingte Modell- und Maßänderungen vorbehalten! Modelle gesetzlich geschützt! Aufgrund von unterschiedlichen Ausführungen und Funktionen können die angegebenen Maßangaben auf der AB im Einzelfall leicht variieren.

4 Kanal Funkfernbedienung mit 1 Empfänger

- zur Steuerung von bis zu 4 Kanälen (sekundär)
- unterschiedliches Dimmen der einzelnen Kanäle möglich
- 1 Trafo anschließbar (max. 30 Watt)

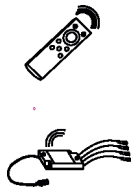

Handsender
inkl. 1 Empfän-

Maße in cm

Typen-Nr.

0125

Steckdosenleiste

Funkfernswitcher Fuß oder Hand
Zwei Steckdosen mit Dauerstrom/
Vier Steckdosen geschaltet

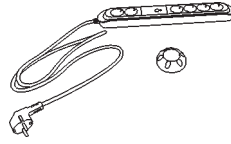

0130

Touchschalter

mit Ein-/Aus- und Dimmfunktion.

Jeder Wandkombination mit Beleuchtungen wird ein Touchschalter kostenlos zugefügt. Dabei sind alle Elemente mit einem Kabel miteinander verbunden.

Bei gewünschter Einzelschaltung sind weitere Touchschalter gegen Berechnung zu bestellen.



Ø 2

0140



Zusätzlicher Empfänger für Funkfernbedienung 0125

- notwendig bei:
- Überschreitung der Trafolast (max. 30 Watt)
 - räumlicher Trennung der zu schaltenden Elemente, sofern diese nicht mit einem Kabel verbunden werden sollen oder können.



Maße in cm

Typen-Nr.

0116

Akku-Einheit

bestehend aus:
- 12 V Akku
- Ladegerät

Für Typen:

- 0031
- 7031
- 1051
- 1171

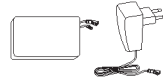

0146

Baumscheibenleuchte 5,5 Watt

Stahlseil

Diese Leuchte enthält eine eingebaute, nicht austauschbare LED-Lampe der Energieeffizienz-

klasse F
HARTMANN
840099011,
840099011

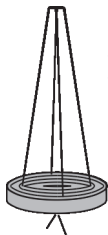



Maße in cm



Typen-Nr.

Ø CA.60 H 4,5

9903

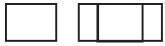

| Esstisch 1 | Artikel-Nr. | Maße B/H/T in cm | Personen |
|---|-------------|------------------------|-----------------------------------|
|    Standard: zwei Kopfauszüge | 8410-0524 | L 160/260 B 88/95 H 76 | 6-10 |
| | 8410-0525 | L 190/290 B 88/95 H 76 | 8-12 |
| Esstisch mit Kopfauszug Kerneiche Natur Gestell Holz/ Metall anthrazit | | | Keine Sonderanfertigungen möglich |

| Esstisch 3 | Artikel-Nr. | Maße B/H/T in cm | Personen |
|---|---|------------------|----------|
|   Standard: feste Platte | 8410-1530 | L 190 B 95 H 76 | 8 |
| | Esstisch mit fester Platte Schweizer Kante Applikation Rinde LED-Beleuchtung mit Ladegerät und Kabel Artikel-Nr. 0135 Diese Leuchte enthält eine eingebaute, nicht austauschbare LED-Lampe der Energieeffizienzklasse F Esstisch 3 | | |



Konstruktionsbedingt sind die von uns eingesetzten LED Strips nicht austauschbar, da sie als Schutz vor elektrostatischer Entladung (ESD) und zur Kühlung der LED fest auf Trägerprofile wie z. B. Aluprofile aufgeklebt werden müssen. Somit gewähren wir eine durchgehend hohe Langlebigkeit unserer Leuchten. Technisch bedingte Modell- und Maßänderungen vorbehalten! Modelle gesetzlich geschützt! Aufgrund von unterschiedlichen Ausführungen und Funktionen können die angegebenen Maßangaben auf der AB im Einzelfall leicht variieren.

Aktuelle Leder-/ Stoffkollektion:

| | | | | | |
|--|--|--|---|---|--|
| Leder: 12 Braun 13 Grau 16 Schwarz 21 Dklgrün 22 Cognac 23 Atlantikblau 26 Sahara | Microfaser: 50M Beige 51M Braun 52M Anthrazit 53M Grün 54M Blau | Flachgewebe: 50F Beige 51F Braun 52F Dklbraun 53F Grün 54F Blau | andere Stoffe: 55 Marine 58 Grau 67 Haselnuss 68 Shark Grey 69 Ivory | 74 Mittelgrau 75 Dklbeige 76 Hellbraun 77 Oliv 97 Anthrazit | neue Stoffe: Bernardo 55B Sand 56B Kaffee 57B Mint 58B Anthrazit |
|--|--|--|---|---|--|

| Bank Rene | Holzart | Artikel-Nr. | Bezug außen / innen |
|--|---|---|---------------------------------------|
|  | Kerneiche natur   | 8410-1678 Ausführung Gestell Holz ohne Funktion | Stoff 1 / Stoff 2 |
| | | | Leder 1 / Stoff 2 |
| | | | Leder 1 / Leder 2 |
| | | | |
| | | | Maße B/H/T in cm |
| | | | B 188 H 91 T 61 SH 50 |
| | | | Zuschnittmaße für Leder-/ Stoffzugabe |
| | | | 6 m ² |

| Stuhl Rene | Holzart | Artikel-Nr. | Bezug außen / innen |
|---|---|---|---------------------------------------|
|  | Kerneiche natur   | 8410-1616 Ausführung Gestell Holz Gesundes Sitzen | Stoff 1 / Stoff 2 |
| | | | Leder 1 / Stoff 2 |
| | | | Leder 1 / Leder 2 |
| | | | |
| | | | Maße B/H/T in cm |
| | | | B 55 H 91 T 61 SH 50 |
| | | | Zuschnittmaße für Leder-/ Stoffzugabe |
| | | | 2,5 m ² |

| Stuhl Rene | Holzart | Artikel-Nr. | Bezug außen / innen |
|--|---|---|---------------------------------------|
|  | Kerneiche natur   | 8410-1617 Ausführung Gestell Holz Drehrückholft. 180° | Stoff 1 / Stoff 2 |
| | | | Leder 1 / Stoff 2 |
| | | | Leder 1 / Leder 2 |
| | | | |
| | | | Maße B/H/T in cm |
| | | | B 55 H 91 T 61 SH 50 |
| | | | Zuschnittmaße für Leder-/ Stoffzugabe |
| | | | 2,5 m ² |

Konstruktionsbedingt sind die von uns eingesetzten LED Strips nicht austauschbar, da sie als Schutz vor elektrostatischer Entladung (ESD) und zur Kühlung der LED fest auf Trägerprofile wie z. B. Aluprofile aufgeklebt werden müssen. Somit gewähren wir eine durchgehend hohe Langlebigkeit unserer Leuchten. Technisch bedingte Modell- und Maßänderungen vorbehalten! Modelle gesetzlich geschützt! Aufgrund von unterschiedlichen Ausführungen und Funktionen können die angegebenen Maßangaben auf der AB im Einzelfall leicht variieren.



Couchtisch
Applikation Rinde mit Glasabdeckung
2 Ablagefächer
Kufen Metall anthrazit

LED-Beleuchtung mit Akku,
Ladegerät und Kabel
Artikel-Nr. 0127
Brenndauer
ca. 26 h
Diese Leuchte enthält eine
eingebaute, nicht austauschbare LED-
Lampe der Energieeffizienzklasse F
Klebe 10000127, 39.411.200ww

| Holzart | Artikel-Nr. | Maße B/H/T in cm |
|-----------------|-------------|------------------|
| Kerneiche natur | 8410-0425 | L 125 B 75 H 43 |



Beistelltisch
Glasplatte parsolbronze
Baumscheibe
Metallgestell anthrazit

| Holzart | Artikel-Nr. | Maße B/H/T in cm |
|-----------------|-------------|------------------|
| Kerneiche natur | 8410-0472 | Ø 52 H 53 |



Beistelltisch
Glasplatte parsolbronze
Baumscheibe
Metallgestell anthrazit

| Holzart | Artikel-Nr. | Maße B/H/T in cm |
|-----------------|-------------|------------------|
| Kerneiche natur | 8410-0473 | Ø 80 H 41 |



Couchtisch
mit Rindenapplikation
Kufen Metall anthrazit
Tischplatte höhenverstellbar

LED-Beleuchtung mit Ladegerät
und Kabel
Artikel-Nr. 0135
Brenndauer
ca. 6 h
Diese Leuchte enthält eine eingebaute,
nicht austauschbare LED-Lampe der
Energieeffizienzklasse F



| Holzart | Artikel-Nr. | Maße B/H/T in cm |
|-----------------|-------------|--------------------|
| Kerneiche natur | 8410-1410 | L 105 B 75 H 47/64 |

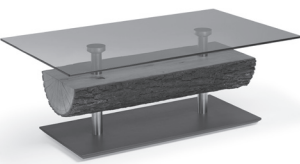

Couchtisch
Glasplatte (ESG) parsolbronze
Bodenplatte Holz anthrazit
Baumstamm mit Rinde

Rollen
Für Typen:
1411
Artikel-Nr. 1400

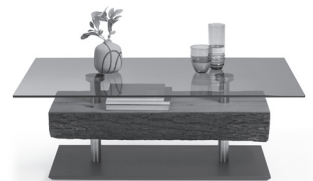

| Holzart | Artikel-Nr. | Maße B/H/T in cm |
|-----------------|-------------|------------------|
| Kerneiche natur | 8410-1411 | L 125 B 75 H 43 |

Konstruktionsbedingt sind die von uns eingesetzten LED Strips nicht austauschbar, da sie als Schutz vor elektrostatischer Entladung (ESD) und zur Kühlung der LED fest auf Trägerprofile wie z. B. Aluprofile aufgeklebt werden müssen. Somit gewähren wir eine durchgehend hohe Langlebigkeit unserer Leuchten. Technisch bedingte Modell- und Maßänderungen vorbehalten! Modelle gesetzlich geschützt! Aufgrund von unterschiedlichen Ausführungen und Funktionen können die angegebenen Maßangaben auf der AB im Einzelfall leicht variieren.

Tipps für eine lange Freude an unseren Naturholz-Möbeln & Lederbezügen

- Alle Oberflächen sollten vorsichtig behandelt werden.
- Stellen Sie keine scharfkantigen, heißen oder feuchten Gegenstände auf die Holzoberflächen.
- Verschüttete Flüssigkeiten sollten rasch entfernt werden, bevor die Feuchtigkeit in das Holz einziehen kann.
- Reinigen Sie die Oberflächen mit einem trockenen oder leicht angefeuchteten weichen Tuch.
- Reiben Sie die Oberflächen danach trocken. Es darf keine Feuchtigkeit auf der Fläche zurückbleiben.
- Benutzen Sie bitte keine Reinigungsmittel.

Zur späteren Oberflächenauffrischung empfehlen wir Ihnen unsere hierfür speziell entwickelten Pflegeprodukte. Das regelmäßige Auftragen unserer Pflegemilch sowie der Lederpflegeprodukte reinigt, pflegt und schützt Ihre Holz- und Lederoberflächen und sorgt so für eine erhöhte Lebensdauer Ihrer Hartmann-Möbel.

Bitte berücksichtigen Sie, dass sich der Glanzgrad nach Behandlung ggf. leicht verändern kann.



Pflegeset Holz

Die Möbel-Pflegemilch entfernt Staub und Verunreinigungen sanft, ohne die Holzporen zu verstopfen. Sie schützt und pflegt in einem Arbeitsgang und macht die Oberfläche wasserabweisend.



Pflegeset Leder

Das Glattleder-Pflegeset mit dem Lederreiniger Mild und dem Lederprotector reinigt, schützt und pflegt alle pigmentierten Auto- und Möbel-Glattleder. Pigmentierte Glattleder sind die am häufigsten verwendete Leder für Auto- und Möbelleder. Ein verriebener Tropfen Wasser bleibt auf dem Leder stehen und zieht nicht ein.



Alle Informationen zur Pflege Ihrer Produkte
finden Sie auch hier:

AUSGEZEICHNET**NACHHALTIGE ENERGIE**

Durch Heizen mit Holzresten aus der Produktion werden im Jahr 300.000 Liter Heizöl eingespart und so rund 950 Tonnen CO₂ vermieden. 3.800 PV-Module auf den Dachflächen der Produktionshallen erzeugen 1.080.000 kWh Strom im Jahr. So werden jährlich über 700 Tonnen CO₂-Emissionen vermieden.

NACHHALTIGER ROHSTOFF

Das Holz für unsere Möbel stammt zu 100 % aus nachhaltig bewirtschafteten Forstwirtschaften. Für jeden für die Produktion verbrauchten Baum wird ein neuer gepflanzt. Das entspricht in etwa 7.000 Bäumen im Jahr.

NACHHALTIGE WASSERWIRTSCHAFT

Für eine nachhaltige Grundwasserentnahme ist der Bau eines Kreislaufsystems geplant: Regenwasser wird großflächig aufgefangen und über eine Verrieselung dem Grundwasser wieder zugeführt.

NACHHALTIGE UNTERNEHMENSSTRUKTUREN

Als familiengeführtes Unternehmen produzieren wir seit 110 Jahren und bald in der vierten Generation am Standort Beelen. Unsere Mitarbeiter sind dem Unternehmen im Schnitt 26 Jahre verbunden.

**Vertrauen ist gut.
Qualität ist Hartmann.**

Beim Kauf neuer Hartmann-Massivholzmöbel gewähren wir Ihnen als Erstkäufer eine zweijährige Garantie und als Ausdruck des Vertrauens in die Qualität unserer Produkte zusätzliche 3 Jahre.

Registrieren Sie sich einfach im Zeitraum von 3 Monaten nach Warenerhalt und aktivieren Sie Ihr Garantiezertifikat unter:

www.moebel-hartmann.com/garantie
(Achtung: Gilt nicht für Internet-Käufe)

MÖBEL MIT
KLASSE
AUS
DEUTSCHLAND

We have been producing our furniture in our own country for over 100 years and are thus clearly committed to Germany as a business location.

Konstruktionsbedingt sind die von uns eingesetzten LED Strips nicht austauschbar, da sie als Schutz vor elektrostatischer Entladung (ESD) und zur Kühlung der LED fest auf Trägerprofile wie z. B. Aluprofile aufgeklebt werden müssen. Somit gewähren wir eine durchgehend hohe Langlebigkeit unserer Leuchten. Technisch bedingte Modell- und Maßänderungen vorbehalten! Modelle gesetzlich geschützt! Aufgrund von unterschiedlichen Ausführungen und Funktionen können die angegebenen Maßangaben auf der AB im Einzelfall leicht variieren.