

Möbel LETZ

Finden und Wohlfühlen



Typenplan

Caya von Hartmann - Wohnwand 24 W Kerneiche gebürstet/ weiß

Wichtiger Hinweis für Sie

Etwaige Hinweise des Herstellers in dieser Produktinformation, die sich auf die Gewährleistung beziehen, haben für Sie keinerlei Bindungswirkung und können von Ihnen ignoriert werden. Ihre gesetzlichen Gewährleistungsrechte als Verbraucher uns gegenüber, als Ihrem Verkäufer, werden dadurch in keiner Weise berührt oder eingeschränkt. Sie können sich wegen aller Mängel jederzeit an uns wenden. Darüber hinaus gehende Herstellergarantien bleiben natürlich unberührt. Dieser Artikel wird hergestellt von Hartmann Möbelwerke, Hörster Str. 20, 48361 Beelen, Deutschland, info@moebel-hartmann.com

Möbel Letz GmbH
Am Gewerbepark 11
06895 Zahna-Elster

Tel.: 035383 - 6018 50

Fax.: 035383 - 6018 17

Typenliste



CAYA

**Wohnraum-System
Kerneiche Umato massiv**

**Oberfläche gebürstet
und lackiert**

furn plan

ScanPrix



Passgenaue Möbel für Ihr Zuhause! Einzelanfertigungen im Glas- & Holzbereich.

Individualität nach Kundenwunsch: Sonderanfertigungen für alle Programme aus dem System!

Für den immer individueller werdenden Markt setzt Hartmann auf Flexibilität, wenn es um spezielle Kundenwünsche geht. Sonderanfertigungen aus dem System und CAD-Planungsunterstützung für den Fachhandelsverkäufer sind mittlerweile Tagesgeschäft. Hier finden Sie die Sonderanfertigungen mit Mehrpreisangaben für alle Artikel in dieser Typenliste. Auch bei aufwendigen Wohnkombinationen mit Sonderanfertigungen ist unser Planungsteam für Sie ein kompetenter Ansprechpartner und entwickelt mit Ihnen gemeinsam optimale Lösungen.

Breiten-/ Höhen-/ Tiefenkürzung, Sondertiefen, etc. für Korpusstypen

Verlängerung auf Anfrage möglich!

Wohnen

Standard

Breite kürzen

Höhe kürzen

Tiefe kürzen

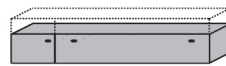

Mehrpreis zum Typenpreis + 35 %

Garderoben

Standard

Breite kürzen

Höhe kürzen

Tiefe kürzen

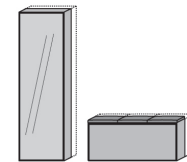
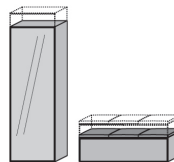
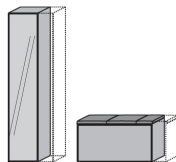
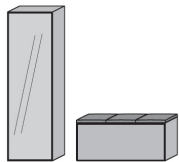

Mehrpreis zum Typenpreis + 35 %

Korpus-/ Tiefenerweiterung

auf Nutztiefenbasis

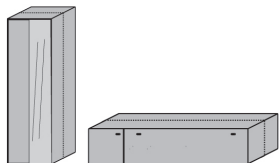

Mehrpreis zum Typenpreis + 80 %

Raumteilerlösungen

Elemente rückseitig in Frontoptik
Hinweis: Schubkästen auf Rückseite ohne Funktion!

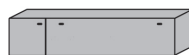

Mehrpreis zum Typenpreis + 80 %

Elemente rückseitig Massivholz

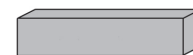

Mehrpreis zum Typenpreis + 50 %

Weitere Sonderanfertigungen

- Klappe statt Auszug im Unterteil
- Holzboden statt Glasboden in Vitrine
- Schreibplatte zw. Standelementen je qm
- Blendmaterial pro qm
- zusätzlicher Glasboden in Vitrine
- Lederhaut ca. 3,5 m²
- Stoffabschnitt
- Kabeldurchlass für Unterteile oder Paneele
- Absenkung Konstruktionsboden bei Elementen mit ausziehbare Kleiderstange für Manteleinsatz

Qualitätskonzept - Made in Germany

Mit Möbeln von Hartmann entscheiden Sie sich für ein Qualitätsprodukt, produziert in Deutschland von einem der führenden Massivholzmöbel-Spezialisten in Europa. Mit modernster Technologie und handwerklichem Know-how fertigen wir für Sie Produkte, die entsprechend der DIN 68871 die Bezeichnung „Massivholz-Möbel“ tragen dürfen. Das von uns eingesetzte Material stammt ausschließlich aus nachhaltig bewirtschafteten Forstbeständen. So sorgen wir dafür, dass unsere Lebensgrundlagen auch künftigen Generationen erhalten bleiben. Wertvolle Ressourcen, wie in unserem Falle der Rohstoff Holz, werden vor Ausbeutung geschützt. Es darf also maximal soviel Holz gefällt werden, wie nachwächst.

5
Jahre
Garantie

5 Jahre Garantie - Nach Online-Registrierung

Als Ausdruck des Vertrauens in die Qualität unserer Produkte und überzeugt von Funktion und Langlebigkeit gewähren wir qualitätsorientierten Kunden eine fünfjährige Hersteller-Garantie auf alle HARTMANN MÖBEL.



QR Code scannen
und Nachhaltigkeit erleben!

SIEGER



Deutscher
Nachhaltigkeitspreis
Unternehmen 2024

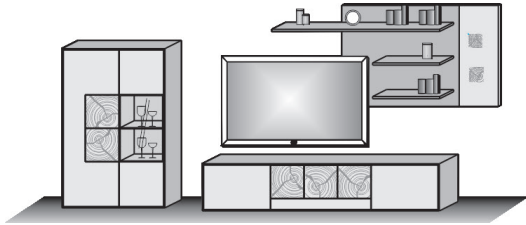

Kombi Nr. 24 A

Glasapplikation in
Mattglas anthrazit
Kombination bestehend aus:

1 x 7093 1 x 5182
1 x 2201

Kombi Nr. 24 W

Glasapplikation in
Mattglas weiß
Kombination bestehend aus:

1 x 7097 1 x 5186
1 x 2205

Maße B/H/T in cm

341 / 176 / 49/24

Mattglas anthrazit €

Mattglas weiß €

Extras

Typen-Nr.

Vitrinen-Bel. **9711**

Paneel-Bel. **9812**

Regal-Bel. **9824**

Kombi Nr. 34 A

Glasapplikation in
Mattglas anthrazit
Kombination bestehend aus:

1 x 7093 1 x 1201
1 x 2201 1 x 7042

Kombi Nr. 34 W

Glasapplikation in
Mattglas weiß
Kombination bestehend aus:

1 x 7097 1 x 1201
1 x 2205 1 x 7046

Maße B/H/T in cm

317 / 198 / 49/24

Mattglas anthrazit €

Mattglas weiß €

Extras

Typen-Nr.

Vitrinen-Bel. **9711**

Regal-Bel. **9823**

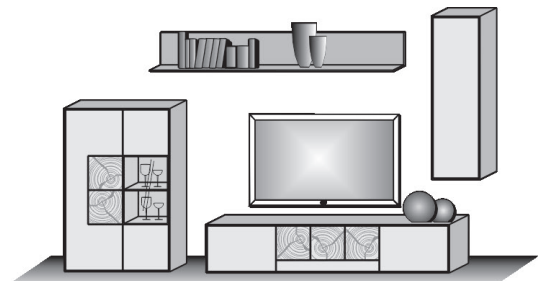

Kombi Nr. E48A

Glasapplikation in Mattglas anthrazit
Kombination bestehend aus:

1 x 3442 1 x 1222
1 x 1181 1 x 0068

Kombi Nr. E48W

Glasapplikation in Mattglas weiß
Kombination bestehend aus:

1 x 3446 1 x 1226
1 x 1181 1 x 0068

Maße B/H/T in cm

332 / 222 / 49/39

Mattglas anthrazit €

Mattglas weiß €

Extras

Typen-Nr.

Vitrinen-Bel. **9611**

Regal-Bel. **9823**

Regal-Bel. **9822**

Indirekte Bel. **9834**

Exklusiv!

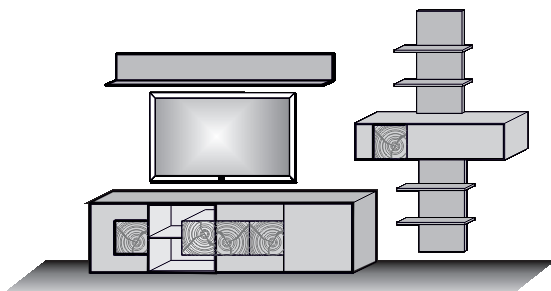

Kombi Nr. 60 A

Glasapplikation in
Mattglas anthrazit
Kombination bestehend aus:

1 x 3221 1 x 0069
1 x 1181 1 x 1131

Kombi Nr. 60 W

Glasapplikation in
Mattglas weiß
Kombination bestehend aus:

1 x 3225 1 x 0069
1 x 1181 1 x 1135

Maße B/H/T in cm

324 / 223 / 49/24

Mattglas anthrazit €

Mattglas weiß €

Extras

Typen-Nr.

Vitrinen-Bel. **9611**

Paneel-Bel. **9622**

Regal-Bel. **9823**

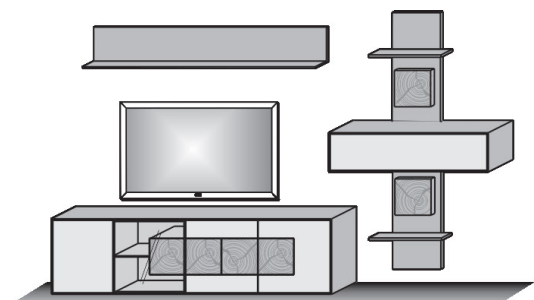

Konstruktionsbedingt sind die von uns eingesetzten LED Strips nicht austauschbar, da sie als Schutz vor elektrostatischer Entladung (ESD) und zur Kühlung der LED fest auf Trägerprofile wie z. B. Aluprofile aufgeklebt werden müssen. Somit gewähren wir eine durchgehend hohe Langlebigkeit unserer Leuchten. Technisch bedingte Modell- und Maßänderungen vorbehalten! Modelle gesetzlich geschützt! Aufgrund von unterschiedlichen Ausführungen und Funktionen können die angegebenen Maßangaben auf der AB im Einzelfall leicht variieren.

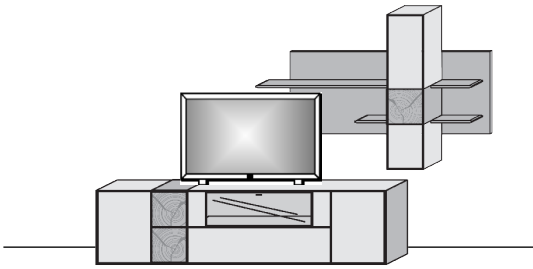

A

Glasapplikation in
Mattglas anthrazit
Kombination bestehend aus:

1 x 3231
1 x 6182

Kombi Nr. V70 W

Glasapplikation in
Mattglas weiß
Kombination bestehend aus:

1 x 3235
1 x 6186

Maße B/H/T in cm

296 / 215 / 49

Mattglas anthrazit €

Mattglas weiß €

Extras

Typen-Nr.

Vitrinen-Bel. **9723**

Regal-Bel. **9825**

Kombi Nr. V72 A

Glasapplikation in
Mattglas anthrazit
Kombination bestehend aus:

1 x 1301
1 x 6181

Kombi Nr. V72 W

Glasapplikation in
Mattglas weiß
Kombination bestehend aus:

1 x 1305
1 x 6185

Maße B/H/T in cm

303 / 215 / 44

Mattglas anthrazit €

Mattglas weiß €

Extras

Typen-Nr.

Regal-Bel. **9825**

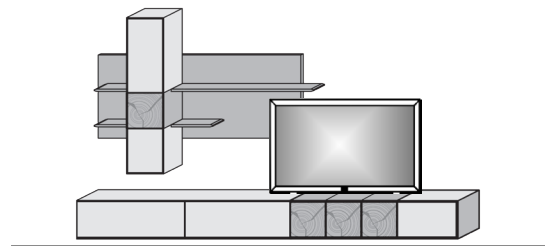

Kombi Nr. V74 A

Glasapplikation in
Mattglas anthrazit
Kombination bestehend aus:

1 x 0087 1 x 7232
1 x 1231

Kombi Nr. V74 W

Glasapplikation in
Mattglas weiß
Kombination bestehend aus:

1 x 0085 1 x 7232
1 x 1235

Maße B/H/T in cm

348 / 210 / 44

Mattglas anthrazit €

Mattglas weiß €

Extras

Typen-Nr.

Vitrinen-Bel. **9714**

Regal-Bel. **9826**

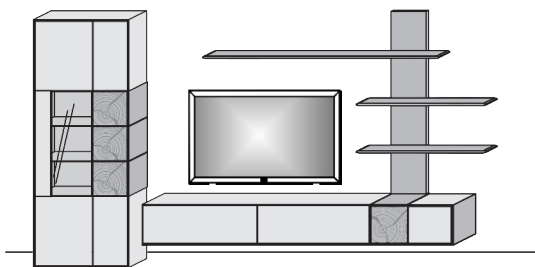

Kombi Nr. V76 A

Glasapplikation in
Mattglas anthrazit
Kombination bestehend aus:

1 x 1231
1 x 4011

Kombi Nr. V76 W

Glasapplikation in
Mattglas weiß
Kombination bestehend aus:

1 x 1235
1 x 4015

Maße B/H/T in cm

266 / 186 / 44

Mattglas anthrazit €

Mattglas weiß €

Extras

Typen-Nr.

Vitrinen-Bel. **9721**

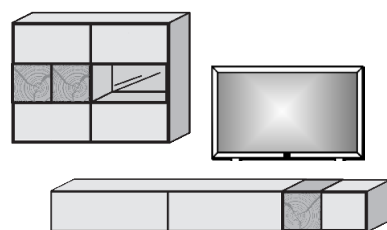

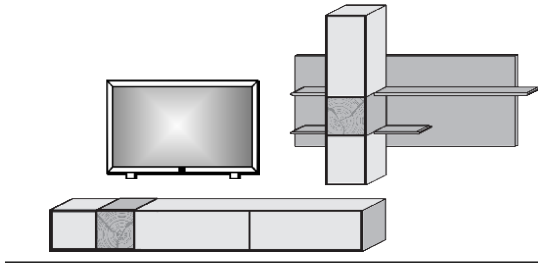

Kombi Nr. V78 A

Glasapplikation in
Mattglas anthrazit
Kombination bestehend aus:

1 x 1232
1 x 6181

Kombi Nr. V78 W

Glasapplikation in
Mattglas weiß
Kombination bestehend aus:

1 x 1236
1 x 6185

Maße B/H/T in cm

350 / 215 / 44

Mattglas anthrazit €

Mattglas weiß €

Extras

Typen-Nr.

Regal-Bel.

9825

Kombi Nr. V80 A

Glasapplikation in
Mattglas anthrazit
Kombination bestehend aus:

1 x 3231
1 x 7231

Kombi Nr. V80 W

Glasapplikation in
Mattglas weiß
Kombination bestehend aus:

1 x 3235
1 x 7231

Maße B/H/T in cm

244 / 210 / 49

Mattglas anthrazit €

Mattglas weiß €

Extras

Typen-Nr.

Vitrinen-Bel.

9723

Paneel-Bel.

9826

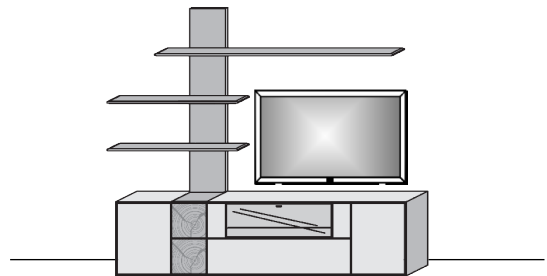

Kombi Nr. V82 A

Glasapplikation in
Mattglas anthrazit
Kombination bestehend aus:

1 x 1301
1 x 4141

Kombi Nr. V82 W

Glasapplikation in
Mattglas weiß
Kombination bestehend aus:

1 x 1305
1 x 4145

Maße B/H/T in cm

347 / 186 / 44

Mattglas anthrazit €

Mattglas weiß €

Extras

Typen-Nr.

Vitrinen-Bel.

9721

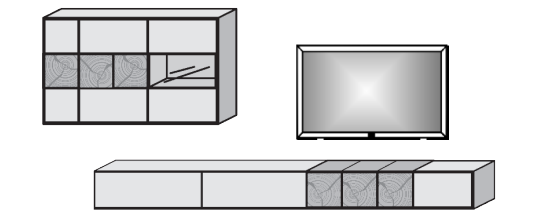

Kombi Nr. V84 A

Glasapplikation in
Mattglas anthrazit
Kombination bestehend aus:

1 x 7081 1 x 7232
1 x 1231

Kombi Nr. V84 W

Glasapplikation in
Mattglas weiß
Kombination bestehend aus:

1 x 7083 1 x 7232
1 x 1235

Maße B/H/T in cm

357 / 210 / 44

Mattglas anthrazit €

Mattglas weiß €

Extras

Typen-Nr.

Vitrinen-Bel.

9715

Regal-Bel.

9826

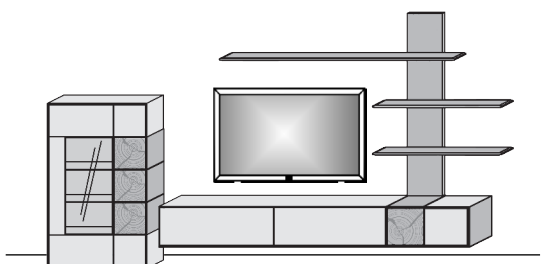

Konstruktionsbedingt sind die von uns eingesetzten LED Strips nicht austauschbar, da sie als Schutz vor elektrostatischer Entladung (ESD) und zur Kühlung der LED fest auf Trägerprofile wie z. B. Aluprofile aufgeklebt werden müssen. Somit gewähren wir eine durchgehend hohe Langlebigkeit unserer Leuchten. Technisch bedingte Modell- und Maßänderungen vorbehalten! Modelle gesetzlich geschützt! Aufgrund von unterschiedlichen Ausführungen und Funktionen können die angegebenen Maßangaben auf der AB im Einzelfall leicht variieren.

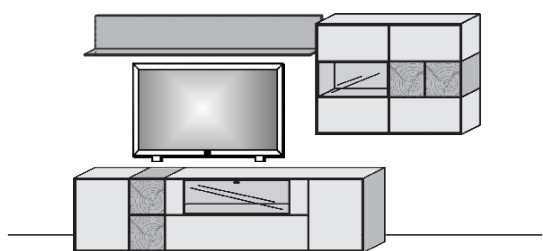

A
 Glasapplikation in
Mattglas anthrazit
 Kombination bestehend aus:

1 x 3231 1 x 1181
 1 x 4012

Kombi Nr. V86 W
 Glasapplikation in
Mattglas weiß
 Kombination bestehend aus:

1 x 3235 1 x 1181
 1 x 4016

Maße B/H/T in cm

310 / 181 / 49

Mattglas anthrazit €

Mattglas weiß €

Extras

Typen-Nr.

Vitrinen-Bel.

9723

Vitrinen-Bel.

9721

Regal-Bel.

9823

Kombi Nr. V88 A

Glasapplikation in
Mattglas anthrazit
 Kombination bestehend aus:

1 x 1231
 1 x 7232

Kombi Nr. V88 W

Glasapplikation in
Mattglas weiß
 Kombination bestehend aus:

1 x 1235
 1 x 7232

Maße B/H/T in cm

254 / 210 / 44

Mattglas anthrazit €

Mattglas weiß €

Extras

Typen-Nr.

Regal-Bel.

9826

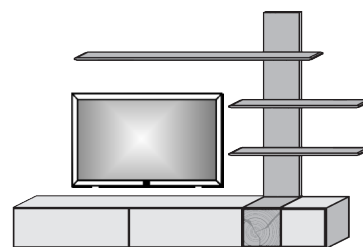

Kombi Nr. V90 A

Glasapplikation in
Mattglas anthrazit
 Kombination bestehend aus:

1 x 1302
 2 x 1161

Kombi Nr. V90 W

Glasapplikation in
Mattglas weiß
 Kombination bestehend aus:

1 x 1306
 2 x 1161

Maße B/H/T in cm

288 / 167 / 44

Mattglas anthrazit €

Mattglas weiß €

Extras

Typen-Nr.

2x Paneel-Bel.

9827

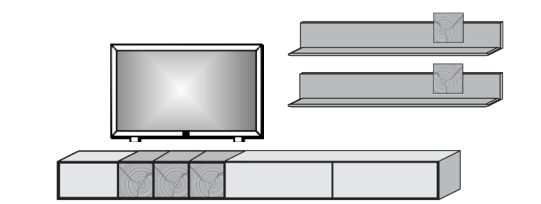

Unterteil

- 1 Tür Mattglas anthr. o. weiß
- 1 Glastür mit Hirnholzblock
- 1 Stauraumfach
- 2 Türen Mattglas anthr. o. weiß mit Hirnholzscheiben
- 3 Holzeinlegeböden
- 1 Glaseinlegeboden

MP Vitr.-Bel.
1 x 9611

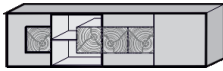

Hängeelement

- 1 Klappe Mattglas anthr. o. weiß mit Hirnholzscheibe



Regalelement

- in Kombination mit Typen 1222 A / 1226 W
- 4 Holzböden

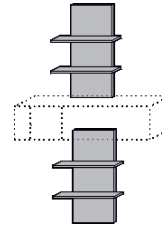

MP Regal-Bel.
1 x 9822

MP Indirekte-Bel.
1 x 9834

Sideboard

- 2 Türen Mattglas anthr. o. weiß mit Hirnholzscheiben
- 1 Glastür mit Hirnholzblock
- 1 Stauraumfach
- 1 Holzeinlegeboden
- 1 Glaseinlegeboden

MP Vitr.-Bel.
1 x 9611

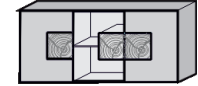

Maße in cm

B 223 H 63 T 49

B 127 H 31 T 39

B 67 H 204 T 24

B 175 H 81 T 49

Typen-Nr.

3442 A

3446 W

1222 A

1226 W

0068

4163 A

4167 W

Applikation Mattglas anthrazit	Unterteil 2 Türen Mattglas anthrazit 1 Schubkasten Mattglas anthrazit mit Hirnholzscheiben ohne Geräte- o. Einlegeböden	Unterteil 2 Türen Mattglas anthrazit 1 Schubkasten Mattglas anthrazit ohne Geräte- o. Einlegeböden	Unterteil 2 Türen Mattglas anthrazit 1 Schubkasten Mattglas anthrazit mit Hirnholzscheiben 1 Kabelschacht mit Klappe ohne Geräte- o. Einlegeböden	Geräteboden Für Typen: 2221 2225
	Unterteil 2211 inkl. Kabelschacht mit Klappe	Unterteil 2212 inkl. Kabelschacht mit Klappe		
	A	A	A	A
	Maße in cm Typen-Nr.	B 204 H 42 T 49 2201 A 2211 A	B 204 H 42 T 49 2202 A 2212 A	B 223 H 52 T 49 2221 A

Applikation Mattglas weiß	Unterteil 2 Türen Mattglas weiß 1 Schubkasten Mattglas weiß mit Hirnholzscheiben ohne Geräte- o. Einlegeböden	Unterteil 2 Türen Mattglas weiß 1 Schubkasten Mattglas weiß ohne Geräte- o. Einlegeböden	Unterteil 2 Türen Mattglas weiß 1 Schubkasten Mattglas weiß mit Hirnholzscheiben 1 Kabelschacht mit Klappe ohne Geräte- o. Einlegeböden	Einlegeböden Nr. 0082 für Typen: 2201/2202 2211/2212 2205/2206 2215/2216 2221 2225 Nr. 0083 für Typen: 2221 2225
	Unterteil 2215 inkl. Kabelschacht mit Klappe	Unterteil 2216 inkl. Kabelschacht mit Klappe		
	W	W	W	W
	Maße in cm Typen-Nr.	B 204 H 42 T 49 2205 W 2215 W	B 204 H 42 T 49 2206 W 2216 W	B 223 H 52 T 49 2225 W

Applikation Mattglas anthrazit	Unterteil 1 Tür Mattglas anthrazit 1 Glastür Klarglas mit Hirnholzblock 1 Stauraumfach 1 Tür Mattglas anthrazit mit Hirnholzscheibe 2 Holzeinlegeböden 1 Glaseinlegeboden Kabeldurchlass im Deckblatt	Unterteil 1 Tür Mattglas anthrazit 1 Glastür Klarglas mit Hirnholzblock 1 Stauraumfach 2 Türen Mattglas anthrazit mit Hirnholzscheiben 3 Holzeinlegeböden 1 Glaseinlegeboden Kabeldurchlass im Deckblatt	Kabeldurchlass Position im Blatt wählbar	Kabelblende Kürzung möglich
	MP Vitr.-Bel. 1 x 9611	MP Vitr.-Bel. 1 x 9611		
	A	A	A	A
	Maße in cm Typen-Nr.	B 175 H 63 T 49 3171 A	B 223 H 63 T 49 3221 A	B 6 H T 3 1084

Applikation Mattglas weiß	Unterteil 1 Tür Mattglas weiß 1 Glastür Klarglas mit Hirnholzblock 1 Stauraumfach 1 Tür Mattglas weiß mit Hirnholzscheibe 2 Holzeinlegeböden 1 Glaseinlegeboden Kabeldurchlass im Deckblatt	Unterteil 1 Tür Mattglas weiß 1 Glastür Klarglas mit Hirnholzblock 1 Stauraumfach 2 Türen Mattglas weiß mit Hirnholzscheiben 3 Holzeinlegeböden 1 Glaseinlegeboden Kabeldurchlass im Deckblatt	Füße Metall anthrazit Für Typen: 2201/2205 2221/2225 2211/2215 2202/2206 2212/2216 3171/3175 3221/3225
	MP Vitr.-Bel. 1 x 9611	MP Vitr.-Bel. 1 x 9611	
	W	W	W
	Maße in cm Typen-Nr.	B 175 H 63 T 49 3175 W	B 223 H 63 T 49 3225 W

Konstruktionsbedingt sind die von uns eingesetzten LED Strips nicht austauschbar, da sie als Schutz vor elektrostatischer Entladung (ESD) und zur Kühlung der LED fest auf Trägerprofile wie z. B. Aluprofile aufgeklebt werden müssen. Somit gewähren wir eine durchgehend hohe Langlebigkeit unserer Leuchten. Technisch bedingte Modell- und Maßänderungen vorbehalten! Modelle gesetzlich geschützt! Aufgrund von unterschiedlichen Ausführungen und Funktionen können die angegebenen Maßangaben auf der AB im Einzelfall leicht variieren.

**Applikation
Mattglas
anthrazit**

Lowboard li.

- 2 Türen Mattglas anthrazit
- 1 Tür Mattglas anthrazit mit Hirnholzscheiben
- 1 Klappe Mattglas anthrazit
- 1 Schubkasten Mattglas anthrazit
- 2 Holzeinlegeböden

MP Vittr.-Bel.
1 x 9723

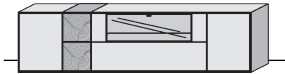

Lowboard re.

- 2 Türen Mattglas anthrazit
- 1 Tür Mattglas anthrazit mit Hirnholzscheiben
- 1 Klappe Mattglas anthrazit
- 1 Schubkasten Mattglas anthrazit
- 2 Holzeinlegeböden

MP Vittr.-Bel.
1 x 9723

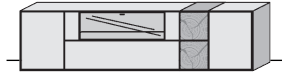

A

Maße in cm

B 230 H 61 T 49

B 230 H 61 T 49

Typen-Nr.

3231 A

3232 A

**Applikation
Mattglas
weiß**

Lowboard li.

- 2 Türen Mattglas weiss
- 1 Tür Mattglas weiss mit Hirnholzscheiben
- 1 Klappe Mattglas weiss
- 1 Schubkasten Mattglas weiss
- 2 Holzeinlegeböden

MP Vittr.-Bel.
1 x 9723

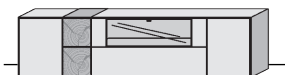

Lowboard re.

- 2 Türen Mattglas weiss
- 1 Tür Mattglas weiss mit Hirnholzscheiben
- 1 Klappe Mattglas weiss
- 1 Schubkasten Mattglas weiss
- 2 Holzeinlegeböden

MP Vittr.-Bel.
1 x 9723

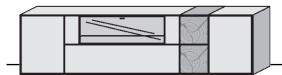

W

Maße in cm

B 230 H 61 T 49

B 230 H 61 T 49

Typen-Nr.

3235 W

3236 W

**Applikation
Mattglas
anthrazit**

Hängelowboard

- 2 Klappen Mattglas anthrazit
- 1 Klappe Mattglas anthrazit mit Hirnholzscheiben

Hängelowboard

- 2 Klappen Mattglas anthrazit
- 1 Klappe Mattglas anthrazit mit Hirnholzscheiben

Hängelowboard

- 2 Klappen Mattglas anthrazit
- 1 Klappe Mattglas anthrazit mit Hirnholzscheiben

Hängelowboard

- 2 Klappen Mattglas anthrazit
- 1 Klappe Mattglas anthrazit mit Hirnholzscheiben

A

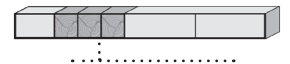
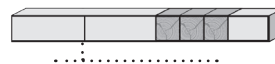

Maße in cm

B 233 H 30 T 44

B 233 H 30 T 44

B 303 H 30 T 44

B 303 H 30 T 44

Typen-Nr.

1231 A

1232 A

1301 A

1302 A

**Applikation
Mattglas
weiß**

Hängelowboard

- 2 Klappen Mattglas weiss
- 1 Klappe Mattglas weiss mit Hirnholzscheiben

Hängelowboard

- 2 Klappen Mattglas weiss
- 1 Klappe Mattglas weiss mit Hirnholzscheiben

Hängelowboard

- 2 Klappen Mattglas weiss
- 1 Klappe Mattglas weiss mit Hirnholzscheiben

Hängelowboard

- 2 Klappen Mattglas weiss
- 1 Klappe Mattglas weiss mit Hirnholzscheiben

W

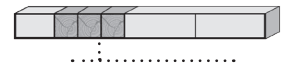
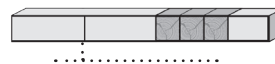

Maße in cm

B 233 H 30 T 44

B 233 H 30 T 44

B 303 H 30 T 44

B 303 H 30 T 44

Typen-Nr.





1235 W



1236 W



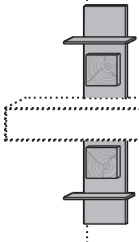

1305 W

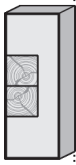
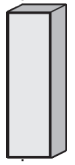
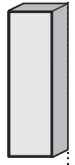
1306 W

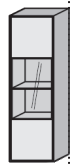
Konstruktionsbedingt sind die von uns eingesetzten LED Strips nicht austauschbar, da sie als Schutz vor elektrostatischer Entladung (ESD) und zur Kühlung der LED fest auf Trägerprofile wie z. B. Aluprofile aufgeklebt werden müssen. Somit gewähren wir eine durchgehend hohe Langlebigkeit unserer Leuchten. Technisch bedingte Modell- und Maßänderungen vorbehalten! Modelle gesetzlich geschützt! Aufgrund von unterschiedlichen Ausführungen und Funktionen können die angegebenen Maßangaben auf der AB im Einzelfall leicht variieren.

Applikation Mattglas anthrazit / weiß	Hängeelement 1 Klappe Mattglas anthrazit	Hängeelement 1 Klappe Mattglas weiß	Regalelement in Kombination mit Typen 1131 A / 1135 W 2 Holzböden 2 Hirnholzscheiben	Regalelement 3 Holzböden 2 Hirnholzscheiben
				
	A + W		MP Paneel- Bel. 1 x 9622	MP Paneel- Bel. 1 x 9622
	Maße in cm	B 127 H 31 T 39	B 127 H 31 T 39	B 67 H 204 T 24
Typen-Nr.	1131 A	1135 W	0069	9079

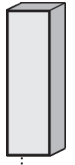
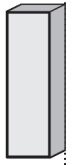
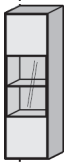
Applikation Mattglas anthrazit	Hängeelement li./re. 1 Tür Mattglas anthrazit mit Hirnholzscheiben 2 Holzböden 1 Holzeinlegeboden		Hängeelement li./re. 1 Tür Mattglas anthrazit 2 Holzböden 1 Glaseinlegeboden		Hängeelement li./re. 1 Tür Mattglas anthrazit/ Glastür 2 Holzböden 1 Glaseinlegeboden	
						
					MP Vitr.-Bel. 1 x 9711	
	Maße in cm	B 50 H 136,5 T 39	B 40,5 H 136,5 T 39	B 40,5 H 136,5 T 39	B 40,5 H 136,5 T 39	B 40,5 H 136,5 T 39
Typen-Nr.	7051 A li.	7052 A re.	7041 A li.	7042 A re.	7043 A li.	7044 A re.

Applikation Mattglas weiß	Hängeelement li./re. 1 Tür Mattglas weiß mit Hirnholzscheiben 2 Holzböden 1 Holzeinlegeboden		Hängeelement li./re. 1 Tür Mattglas weiß 2 Holzböden 1 Glaseinlegeboden		Hängeelement li./re. 1 Tür Mattglas weiß/ Glastür 2 Holzböden 1 Glaseinlegeboden	
						
					MP Vitr.-Bel. 1 x 9711	
	Maße in cm	B 50 H 136,5 T 39	B 40,5 H 136,5 T 39	B 40,5 H 136,5 T 39	B 40,5 H 136,5 T 39	B 40,5 H 136,5 T 39
Typen-Nr.	7055 W li.	7056 W re.	7045 W li.	7046 W re.	7047 W li.	7048 W re.

Konstruktionsbedingt sind die von uns eingesetzten LED Strips nicht austauschbar, da sie als Schutz vor elektrostatischer Entladung (ESD) und zur Kühlung der LED fest auf Trägerprofile wie z. B. Aluprofile aufgeklebt werden müssen. Somit gewähren wir eine durchgehend hohe Langlebigkeit unserer Leuchten. Technisch bedingte Modell- und Maßänderungen vorbehalten! Modelle gesetzlich geschützt! Aufgrund von unterschiedlichen Ausführungen und Funktionen können die angegebenen Maßangaben auf der AB im Einzelfall leicht variieren.

**Applikation
Mattglas
anthrazit /
weiß**

A + W

Hängeelement li.

- 1 Tür Mattglas anthrazit mit Hirnholzscheiben
- 1 Tür Mattglas anthrazit/ Glastür
- 4 Holzböden
- 1 Holzeinlegeboden
- 1 Glaseinlegeboden

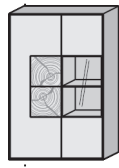

MP Vitr.-Bel.
1 x 9711

Hängeelement re.

- 1 Tür Mattglas anthrazit mit Hirnholzscheiben
- 1 Tür Mattglas anthrazit/ Glastür
- 4 Holzböden
- 1 Holzeinlegeboden
- 1 Glaseinlegeboden

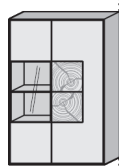

MP Vitr.-Bel.
1 x 9711

Hängeelement li.

- 1 Tür Mattglas weiß mit Hirnholzscheiben
- 1 Tür Mattglas weiß/ Glastür
- 4 Holzböden
- 1 Holzeinlegeboden
- 1 Glaseinlegeboden

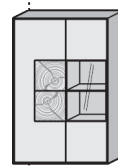

MP Vitr.-Bel.
1 x 9711

Hängeelement re.

- 1 Tür Mattglas weiß mit Hirnholzscheiben
- 1 Tür Mattglas weiß/ Glastür
- 4 Holzböden
- 1 Holzeinlegeboden
- 1 Glaseinlegeboden

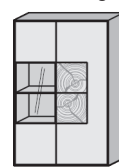

MP Vitr.-Bel.
1 x 9711

Maße in cm

B 88,5 H 136,5 T 39

B 88,5 H 136,5 T 39

B 88,5 H 136,5 T 39

B 88,5 H 136,5 T 39

Typen-Nr.

7091 A li.

7092 A re.

7095 W li.

7096 W re.

**Applikation
Mattglas
anthrazit**

A

Hängevitrine li.

- 1 Glastür Mattglas anthrazit
- 2 Türen Mattglas anthrazit mit Hirnholzscheiben
- 1 Holzboden
- 3 Holzeinlegeböden

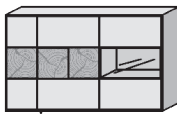

MP Vitr.-Bel.
1 x 9721

Hängevitrine re.

- 1 Glastür Mattglas anthrazit
- 2 Türen Mattglas anthrazit mit Hirnholzscheiben
- 1 Holzboden
- 3 Holzeinlegeböden

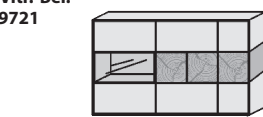

MP Vitr.-Bel.
1 x 9721

Hängevitrine li.

- 1 Glastür Mattglas anthrazit
- 1 Tür Mattglas anthrazit mit Hirnholzscheiben
- 1 Holzboden
- 2 Holzeinlegeböden

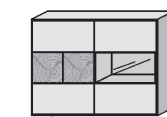

MP Vitr.-Bel.
1 x 9721

Hängevitrine re.

- 1 Glastür Mattglas anthrazit
- 1 Tür Mattglas anthrazit mit Hirnholzscheiben
- 1 Holzboden
- 2 Holzeinlegeböden

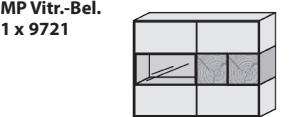

MP Vitr.-Bel.
1 x 9721

Maße in cm

B 146 H 79 T 39

B 146 H 79 T 39

B 117 H 79 T 39

B 117 H 79 T 39

Typen-Nr.

4141

4142

4011

4012

**Applikation
Mattglas
weiß**

W

Hängevitrine li.

- 1 Glastür Mattglas weiss
- 2 Türen Mattglas weiss mit Hirnholzscheiben
- 1 Holzboden
- 3 Holzeinlegeböden

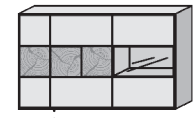

MP Vitr.-Bel.
1 x 9721

Hängevitrine re.

- 1 Glastür Mattglas weiss
- 2 Türen Mattglas weiss mit Hirnholzscheiben
- 1 Holzboden
- 3 Holzeinlegeböden

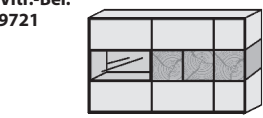

MP Vitr.-Bel.
1 x 9721

Hängevitrine li.

- 1 Glastür Mattglas weiss
- 1 Tür Mattglas weiss mit Hirnholzscheiben
- 1 Holzboden
- 2 Holzeinlegeböden

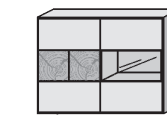

MP Vitr.-Bel.
1 x 9721

Hängevitrine re.

- 1 Glastür Mattglas weiss
- 1 Tür Mattglas weiss mit Hirnholzscheiben
- 1 Holzboden
- 2 Holzeinlegeböden

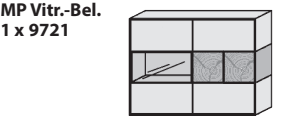

MP Vitr.-Bel.
1 x 9721

Maße in cm

B 146 H 79 T 39

B 146 H 79 T 39

B 117 H 79 T 39

B 117 H 79 T 39

Typen-Nr.

4145

4146

4015

4016

Konstruktionsbedingt sind die von uns eingesetzten LED Strips nicht austauschbar, da sie als Schutz vor elektrostatischer Entladung (ESD) und zur Kühlung der LED fest auf Trägerprofile wie z. B. Aluprofile aufgeklebt werden müssen. Somit gewähren wir eine durchgehend hohe Langlebigkeit unserer Leuchten. Technisch bedingte Modell- und Maßänderungen vorbehalten! Modelle gesetzlich geschützt! Aufgrund von unterschiedlichen Ausführungen und Funktionen können die angegebenen Maßangaben auf der AB im Einzelfall leicht variieren.

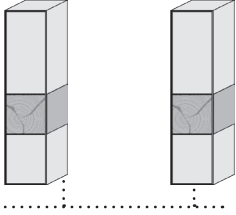
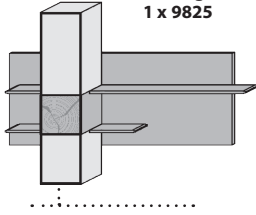
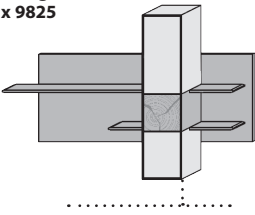
Applikation Mattglas anthrazit A	Hängeelement li. / re. 1 Glaskorpus 2 Holzböden 1 Tür Mattglas anthrazit mit Hirnholzscheiben 1 Holzeinlegeboden	Regalelement li. 1 Hängeelement 2 Paneele mit je 2 Holzböden	Regalelement re. 1 Hängeelement 2 Paneele mit je 2 Holzböden
		 MP Regal-Bel. 1 x 9825	 MP Regal-Bel. 1 x 9825
	Maße in cm B 30 H 123 T 39	Maße in cm B 184 H 123 T 39	Maße in cm B 184 H 123 T 39
Typen-Nr.	6031 A li. 6032 A re.	6181 A	6182 A

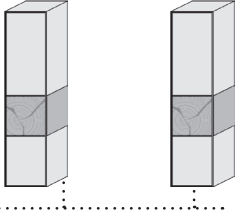
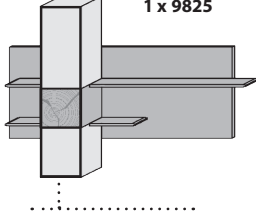
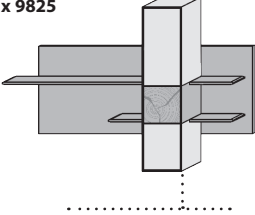
Applikation Mattglas weiß W	Hängeelement li. / re. 1 Glaskorpus 2 Holzböden 1 Tür Mattglas weiss mit Hirnholzscheiben 1 Holzeinlegeboden	Regalelement li. 1 Hängeelement 2 Paneele mit je 2 Holzböden	Regalelement re. 1 Hängeelement 2 Paneele mit je 2 Holzböden
		 MP Regal-Bel. 1 x 9825	 MP Regal-Bel. 1 x 9825
	Maße in cm B 30 H 123 T 39	Maße in cm B 184 H 123 T 39	Maße in cm B 184 H 123 T 39
Typen-Nr.	6035 W li. 6036 W re.	6185 W	6186 W

Eine nachträgliche Beleuchtungs-ausstattung ist bei diesen Wandpaneelen nicht möglich!

Applikation
Mattglas
anthrazit /
weiß

A + W

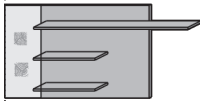
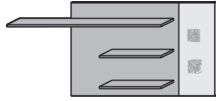
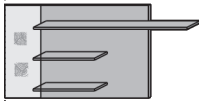
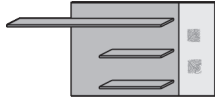
Wandpaneel Rückwand Holz mit Mattglasapplikation anthrazit 3 Regalböden	Wandpaneel Rückwand Holz mit Mattglasapplikation anthrazit 3 Regalböden	Wandpaneel Rückwand Holz mit Mattglasapplikation weiß 3 Regalböden	Wandpaneel Rückwand Holz mit Mattglasapplikation weiß 3 Regalböden
MP Paneel-Bel. 1 x 9812	MP Regal-Bel. 1 x 9824	MP Paneel-Bel. 1 x 9812	MP Regal-Bel. 1 x 9824
			
Maße in cm B 182 H 96 T 24	Maße in cm B 182 H 96 T 24	Maße in cm B 182 H 96 T 24	Maße in cm B 182 H 96 T 24
Typen-Nr. 5181 A	Typen-Nr. 5182 A	Typen-Nr. 5185 W	Typen-Nr. 5186 W

Eine nachträgliche Beleuchtungsan-
stattung ist bei die-
sen Wandpaneelen
nicht möglich!

Wandpaneel

MP Regal-Bel.
(Spotbeleuchtung)
1 x 9823



Maße in cm B 184 H 21 T 24

Typen-Nr. 1181

Wandpaneel

MP Regal-Bel.
(Spotbeleuchtung)
1 x 9823



Maße in cm B 194 H 21 T 24

Typen-Nr. 1201

Wandpaneel
mit einer verschiebbaren
Hirnholzscheibe

MP Paneel-Bel.
(Strahlenbeleuchtung)
1 x 9827



Maße in cm B 154 H 29 T 24

Typen-Nr. 1161

Hirnholzscheibe
zum Aufstecken auf Wandpaneel
Nur in Verbindung mit:
1181
1201
1161

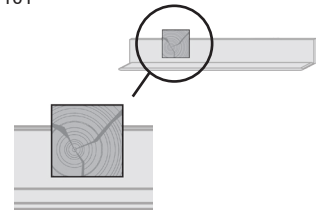

Maße in cm B 23 H 23 T 2

Typen-Nr. 1019

Wandpaneel li.
3 Holzböden

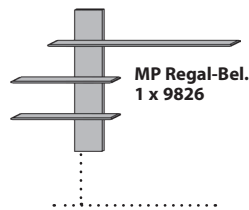

MP Regal-Bel.
1 x 9826

Maße in cm B 230 H 148 T 24

Typen-Nr. 7231 li.

Wandpaneel re.
3 Holzböden

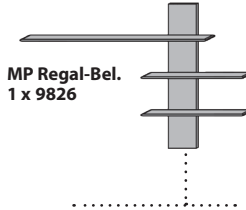

MP Regal-Bel.
1 x 9826

Maße in cm B 230 H 148 T 24

Typen-Nr. 7232 re.

Applikation
Mattglas
anthrazit

A

Standelement li./ re.
2 Türen Mattglas anthrazit
1 Glastür Klarglas mit Hirnholzblock
1 Stauraumfach
2 Holzböden/ 2 Holzeinlegeböden
1 Glaseinlegeboden

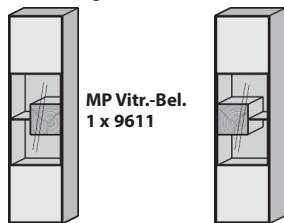

MP Vitr.-Bel.
1 x 9611

Maße in cm B 50 H 196 T 39

Typen-Nr. 0051 A li.

Standelement li. **MP Vitr.-Bel.**
1 x 9713
1 Tür Mattglas anthrazit
mit Hirnholzscheiben
1 Tür Mattglas anthrazit/ Glastür
4 Holzböden/ 2 Holzeinlegeböden
3 Glaseinlegeböden

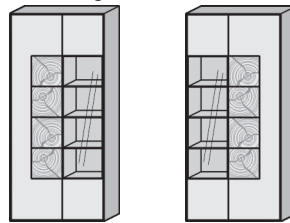

Maße in cm B 88,5 H 196 T 39

Typen-Nr. 0092 A li.

0093 A re.

Standvitrine li./ re. **MP Vitr.-Bel.**
1 x 9714
1 Glastür Mattglas anthr.
1 Tür Mattglas anthrazit
mit Hirnholzscheiben
4 Holzböden/ 5 Holzeinlegeböden
2 Glaseinlegeböden

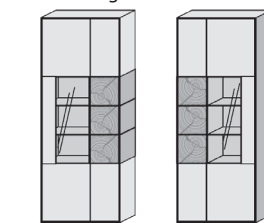

Maße in cm B 79 H 206 T 39

Typen-Nr. 0087 A li.

0088 A re.

Applikation
Mattglas
weiß

W

Standelement li./ re.
2 Türen Mattglas weiß
1 Glastür Klarglas mit Hirnholzblock
1 Stauraumfach
2 Holzböden/ 2 Holzeinlegeböden
1 Glaseinlegeboden

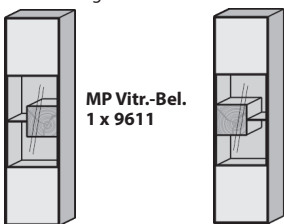

MP Vitr.-Bel.
1 x 9611

Maße in cm B 50 H 196 T 39

Typen-Nr. 0055 W li.

0056 W re.

Standelement li. **MP Vitr.-Bel.**
1 x 9713
1 Tür Mattglas weiß
mit Hirnholzscheiben
1 Tür Mattglas weiß/ Glastür
4 Holzböden/ 2 Holzeinlegeböden
3 Glaseinlegeböden

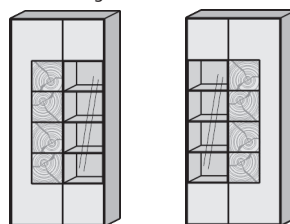

Maße in cm B 88,5 H 196 T 39

Typen-Nr. 0096 W li.

0097 W re.

Standvitrine li./ re. **MP Vitr.-Bel.**
1 x 9714
1 Glastür Mattglas weiß
1 Tür Mattglas weiß
mit Hirnholzscheiben
4 Holzböden/ 5 Holzeinlegeböden
2 Glaseinlegeböden

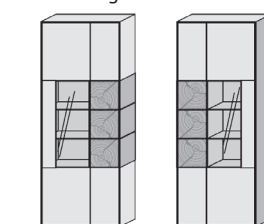

Maße in cm B 79 H 206 T 39

Typen-Nr. 0085 W li.

0086 W re.

Konstruktionsbedingt sind die von uns eingesetzten LED Strips nicht austauschbar, da sie als Schutz vor elektrostatischer Entladung (ESD) und zur Kühlung der LED fest auf Trägerprofile wie z. B. Aluprofile aufgeklebt werden müssen. Somit gewähren wir eine durchgehend hohe Langlebigkeit unserer Leuchten. Technisch bedingte Modell- und Maßänderungen vorbehalten! Modelle gesetzlich geschützt! Aufgrund von unterschiedlichen Ausführungen und Funktionen können die angegebenen Maßangaben auf der AB im Einzelfall leicht variieren.

**Applikation
Mattglas
anthrazit**

A

Standelement li.

- 1 Tür Mattglas anthrazit mit Hirnholzscheiben
- 1 Tür Mattglas anthrazit/ Glastür
- 4 Holzböden
- 1 Holzeinlegeboden
- 1 Glaseinlegeboden

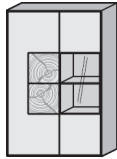

MP Vitr.-Bel.
1 x 9711

Standelement re.

- 1 Tür Mattglas anthrazit mit Hirnholzscheiben
- 1 Tür Mattglas anthrazit/ Glastür
- 4 Holzböden
- 1 Holzeinlegeboden
- 1 Glaseinlegeboden

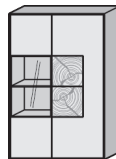

MP Vitr.-Bel.
1 x 9711

Highboard

- 2 Türen Mattglas anthrazit
- 1 Tür Mattglas anthrazit mit Hirnholzscheiben
- 1 Schubkasten Mattglas anthrazit
- 5 Holzböden
- 1 Holzeinlegeboden
- 2 Glaseinlegeböden

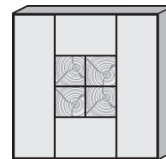

B 136,5 H 138 T 39

7133 A

Highboard

- 2 Türen Mattglas anthrazit/ Glastüren
- 1 Tür Mattglas anthrazit mit Hirnholzscheiben
- 1 Schubkasten Mattglas anthrazit
- 5 Holzböden
- 1 Holzeinlegeboden
- 2 Glaseinlegeböden

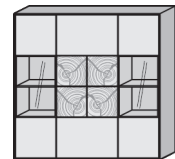

MP Vitr.-Bel.
1 x 9712

B 136,5 H 138 T 39

7134 A

Maße in cm

B 88,5 H 138 T 39

B 88,5 H 138 T 39

Typen-Nr.

7093 A li.

7094 A re.

**Applikation
Mattglas
weiß**

W

Standelement li.

- 1 Tür Mattglas weiß mit Hirnholzscheiben
- 1 Tür Mattglas weiß/ Glastür
- 4 Holzböden
- 1 Holzeinlegeboden
- 1 Glaseinlegeboden

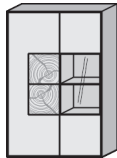

MP Vitr.-Bel.
1 x 9711

Standelement re.

- 1 Tür Mattglas weiß mit Hirnholzscheiben
- 1 Tür Mattglas weiß/ Glastür
- 4 Holzböden
- 1 Holzeinlegeboden
- 1 Glaseinlegeboden

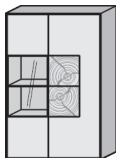

MP Vitr.-Bel.
1 x 9711

Highboard

- 2 Türen Mattglas weiß
- 1 Tür Mattglas weiß mit Hirnholzscheiben
- 1 Schubkasten Mattglas weiß
- 5 Holzböden
- 1 Holzeinlegeboden
- 2 Glaseinlegeböden

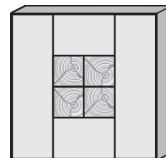

B 136,5 H 138 T 39

7137 W

Highboard

- 2 Türen Mattglas weiß/ Glastüren
- 1 Tür Mattglas weiß mit Hirnholzscheiben
- 1 Schubkasten Mattglas weiß
- 5 Holzböden
- 1 Holzeinlegeboden
- 2 Glaseinlegeböden

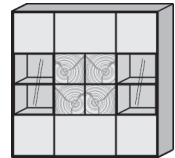

MP Vitr.-Bel.
1 x 9712

B 136,5 H 138 T 39

7138 W

Maße in cm

B 88,5 H 138 T 39

B 88,5 H 138 T 39

Typen-Nr.

7097 W li.

7098 W re.

**Applikation
Mattglas
anthrazit**

A

Highboard li. / re.

- 1 Glastür Mattglas anthrazit
- 1 Tür Mattglas anthrazit mit Hirnholzscheiben
- 4 Holzböden
- 1 Holzeinlegeboden
- 2 Glaseinlegeböden

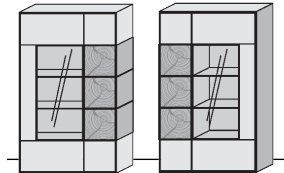

MP Vitr.-Bel.
1 x 9715

Highboard

- HM 6139**
- 2 Holz-/ Glastüren
- 1 Hirnholzblock mit Doppelschubkasten

Beleuchtung 9612 inklusive!

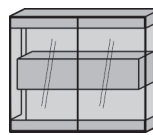

B 127 H 119 T 39

HM6139

Maße in cm

B 88 H 148 T 39

Typen-Nr.

7081 A li.

7082 A re.

**Applikation
Mattglas
weiß**

W

Highboard li. / re.

- 1 Glastür Mattglas weiss
- 1 Tür Mattglas weiss mit Hirnholzscheiben
- 4 Holzböden
- 1 Holzeinlegeboden
- 2 Glaseinlegeböden

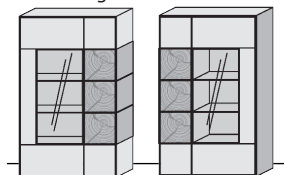

MP Vitr.-Bel.
1 x 9715

Maße in cm



B 88 H 148 T 39



Typen-Nr.

7083 W li.

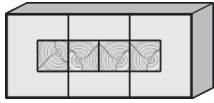
7084 W re.

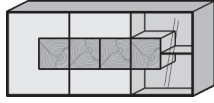
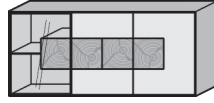
Konstruktionsbedingt sind die von uns eingesetzten LED Strips nicht austauschbar, da sie als Schutz vor elektrostatischer Entladung (ESD) und zur Kühlung der LED fest auf Trägerprofile wie z. B. Aluprofile aufgeklebt werden müssen. Somit gewähren wir eine durchgehend hohe Langlebigkeit unserer Leuchten. Technisch bedingte Modell- und Maßänderungen vorbehalten! Modelle gesetzlich geschützt! Aufgrund von unterschiedlichen Ausführungen und Funktionen können die angegebenen Maßangaben auf der AB im Einzelfall leicht variieren.

Applikation Mattglas anthrazit	Sideboard 3 Türen Mattglas anthrazit mit Hirnholzscheiben 1 Schubkasten Mattglas anthrazit 2 Holzböden 2 Holzeinlegeböden	Sideboard 1 Tür Mattglas anthrazit mit Hirnholzscheiben 2 Türen Mattglas anthrazit/ Glastüren 1 Schubkasten Mattglas anthrazit 2 Holzböden 2 Holzeinlegeböden	Sideboard 2 Türen Mattglas anthrazit mit Hirnholzscheiben 1 Schubkasten Mattglas anthrazit 1 Glastür Klarglas mit Hirnholzblock 1 Stauraumfach 1 Holzeinlegeboden 1 Glaseinlegeboden	Sideboard 2 Türen Mattglas anthrazit mit Hirnholzscheiben 1 Schubkasten Mattglas anthrazit 1 Glastür Klarglas mit Hirnholzblock 1 Stauraumfach 1 Holzeinlegeboden 1 Glaseinlegeboden	
		MP Vitr.-Bel. 1 x 9722	MP Vitr.-Bel. 1 x 9611	MP Vitr.-Bel. 1 x 9611	
	A				
	Maße in cm	B 175 H 80,5 T 49	B 175 H 80,5 T 49	B 175 H 80,5 T 49	B 175 H 80,5 T 49
Typen-Nr.	4173 A	4174 A	4191 A	4192 A	

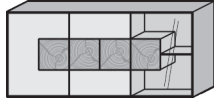
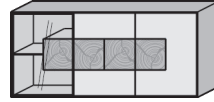
Applikation Mattglas weiß	Sideboard 3 Türen Mattglas weiß mit Hirnholzscheiben 1 Schubkasten Mattglas weiß 2 Holzböden 2 Holzeinlegeböden	Sideboard 1 Tür Mattglas weiß mit Hirnholzscheiben 2 Türen Mattglas weiß/ Glastüren 1 Schubkasten Mattglas weiß 2 Holzböden 2 Holzeinlegeböden	Sideboard 2 Türen Mattglas weiß mit Hirnholzscheiben 1 Schubkasten Mattglas weiß 1 Glastür Klarglas mit Hirnholzblock 1 Stauraumfach 1 Holzeinlegeboden 1 Glaseinlegeboden	Sideboard 2 Türen Mattglas weiß mit Hirnholzscheiben 1 Schubkasten Mattglas weiß 1 Glastür Klarglas mit Hirnholzblock 1 Stauraumfach 1 Holzeinlegeboden 1 Glaseinlegeboden	
		MP Vitr.-Bel. 1 x 9722	MP Vitr.-Bel. 1 x 9611	MP Vitr.-Bel. 1 x 9611	
	W				
	Maße in cm	B 175 H 80,5 T 49	B 175 H 80,5 T 49	B 175 H 80,5 T 49	B 175 H 80,5 T 49
Typen-Nr.	4177 W	4178 W	4195 W	4196 W	

Applikation Mattglas anthrazit	Sideboard 1 Glastür Mattglas anthrazit 1 Tür mit Hirnholzscheiben 1 Klappe Mattglas anthrazit 2 Schubkästen Mattglas anthrazit 1 Holzboden 1 Holzeinlegeboden
	A
	Maße in cm
Typen-Nr.	4201 A

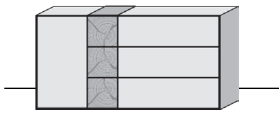

Applikation Mattglas weiß	Sideboard 1 Tür Mattglas weiss 1 Tür mit Hirnholzscheiben 1 Klappe Mattglas weiss 2 Schubkästen Mattglas weiss 1 Holzboden 1 Holzeinlegeboden
	W
	Maße in cm
Typen-Nr.	4205 W

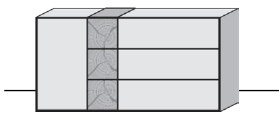

Konstruktionsbedingt sind die von uns eingesetzten LED Strips nicht austauschbar, da sie als Schutz vor elektrostatischer Entladung (ESD) und zur Kühlung der LED fest auf Trägerprofile wie z. B. Aluprofile aufgeklebt werden müssen. Somit gewähren wir eine durchgehend hohe Langlebigkeit unserer Leuchten. Technisch bedingte Modell- und Maßänderungen vorbehalten! Modelle gesetzlich geschützt! Aufgrund von unterschiedlichen Ausführungen und Funktionen können die angegebenen Maßangaben auf der AB im Einzelfall leicht variieren.

Pendelleuchte
mit Stoffkabel

Pendelleuchte
mit Stoffkabel

Pendelleuchte
mit Stoffkabel

Beleuchtungsset Pendelleuchten
mit Stoffkabel
bestehend aus:
9904, 9905, 9906, 9907, 9908, 9909

**ohne Leuchtmittel,
Dimmer und Leuchtmittel müssen bauseits besorgt und auf Kompatibilität geprüft werden!**

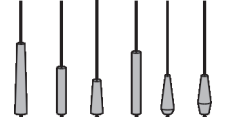

Maße in cm	Ø 11/8 H 65/43	Ø 11/8 H 30/57	Ø 12/12 H 35/35	Ø 8/11/12 H 30/35/43/57/65			
Typen-Nr.	9904	9905	9906	9907	9908	9909	9910

Balkenleuchte
ohne Leuchtmittel,
Dimmfunktion extern möglich
(abhängig von dem
Beleuchtungsmittel)



Maße in cm	B 150 H 14 T 14
Typen-Nr.	9901



Vitrinen-Bel.
3,84 Watt
Für Typen:
0051/0052 0055/0056
3171/3175 3221/3225
4191/4192 4195/4196

Diese Leuchte enthält eine eingebaute, nicht austauschbare LED-Lampe der Energieeffizienzklasse G
HARTMANN 100097000, 100097000



Maße in cm	B 27 H 27
Typen-Nr.	9611

Panel-Bel.
7,68 Watt
Für Typen:
0069
9079

Diese Leuchte enthält eine eingebaute, nicht austauschbare LED-Lampe der Energieeffizienzklasse G
HARTMANN 100097001, 100097001



Maße in cm	B 2x23 H 2x23
Typen-Nr.	9622

Vitrinen-Bel.
12 Watt
Für Type:
HM-6139

Diese Leuchte enthält eine eingebaute, nicht austauschbare LED-Lampe der Energieeffizienzklasse G
HARTMANN 100097002, 100097002

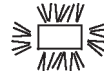

Maße in cm	B 102 H 25
Typen-Nr.	9612

Vitrinen-Bel. 2,9 Watt
Für Typen:
7043 7044
7047 7048
7091 7092
7093 7094
7095 7096
7097 7098
Diese Leuchte enthält eine eingebaute, nicht austauschbare LED-Lampe der Energieeffizienzklasse G
Klebe 710198227, 32.779.376ww



Maße in cm	B 36
Typen-Nr.	9711

Vitrinen-Bel. 5,8 Watt
Für Typen:
7134
7138
Diese Leuchte enthält eine eingebaute, nicht austauschbare LED-Lampe der Energieeffizienzklasse G
Klebe 710198227, 32.779.376ww



Maße in cm	B 36
Typen-Nr.	9712

Vitrinen-Bel. 8,7 Watt
Für Typen:
0092 0093
0096 0097
Diese Leuchte enthält eine eingebaute, nicht austauschbare LED-Lampe der Energieeffizienzklasse G
Klebe 710198227, 32.779.376ww



Maße in cm	B 36
Typen-Nr.	9713

Vitrinen-Bel. 2,4 Watt
Für Typen:
4141 4142
4011 4012
4145 4146
4015 4016
Diese Leuchte enthält eine eingebaute, nicht austauschbare LED-Lampe der Energieeffizienzklasse G
Klebe 100093020, 32.757.576ww



Maße in cm	B 55
Typen-Nr.	9721

Konstruktionsbedingt sind die von uns eingesetzten LED Strips nicht austauschbar, da sie als Schutz vor elektrostatischer Entladung (ESD) und zur Kühlung der LED fest auf Trägerprofile wie z. B. Aluprofile aufgeklebt werden müssen. Somit gewähren wir eine durchgehend hohe Langlebigkeit unserer Leuchten. Technisch bedingte Modell- und Maßänderungen vorbehalten! Modelle gesetzlich geschützt! Aufgrund von unterschiedlichen Ausführungen und Funktionen können die angegebenen Maßangaben auf der AB im Einzelfall leicht variieren.

Vitrinen-Bel. 4,8 Watt

Für Typen:
4174
4178

Diese Leuchte enthält eine eingebaute, nicht austauschbare LED-Lampe der Energieeffizienzklasse G
Klebe 100093020, 32.757.576ww



Maße in cm

B 55

Typen-Nr.

9722

Panel-Bel. 3 Watt

Für Typen:
5181 5182
5185 5186

Diese Leuchte enthält eine eingebaute, nicht austauschbare LED-Lampe der Energieeffizienzklasse G
Klebe 10009712, 32.814.000ww



Typen-Nr.

9812

Regal-Bel. 2,4 Watt

Für Typen:
1181 1201

Diese Leuchte enthält eine eingebaute, nicht austauschbare LED-Lampe der Energieeffizienzklasse F
L&S 10009713, 3813511



Typen-Nr.

9823

Regal-Bel. 3,2 Watt

Für Typen:
5181 5182
5185 5186

Diese Leuchte enthält eine eingebaute, nicht austauschbare LED-Lampe der Energieeffizienzklasse F
L&S 10009713, 3813511



Typen-Nr.

9824

Vitrinen-Bel.

Für Typen:
3231 3232
3235 3236



Maße in cm

B 113

Typen-Nr.

9723

Vitrinen-Bel.

Für Typen:
0087 0088
0085 0086



Maße in cm

2x B 46

Typen-Nr.

9714

Vitrinen-Bel.

Für Typen:
7081 7082
7083 7084



Maße in cm

2x B 55

Typen-Nr.

9715

Regal-Bel.

Für Typen:
6181 6182
6185 6186

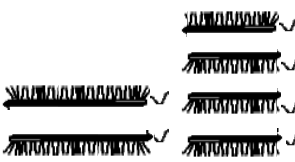

Maße in cm

4x B 30 / 2x B 110

Typen-Nr.

9825

Regal-Bel.

Für Typen:
7231
7232



Maße in cm

1x B 28 / 1x B 187 / 2x B 101

Typen-Nr.

9826

Panel-Bel.

Für Typen:
1161



Maße in cm

B 146

Typen-Nr.

9827

Steckdosenleiste

Funkfernschalter Fuß oder Hand
Zwei Steckdosen mit Dauerstrom/
Vier Steckdosen geschaltet

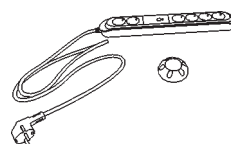

Typen-Nr.

0130

Zusätzlicher Empfänger für Funkfernbedienung 0125

notwendig bei:
- Überschreitung der Trafolast (max. 30 Watt)
- räumlicher Trennung der zu schaltenden Elemente, sofern diese nicht mit einem Kabel verbunden werden sollen oder können.



Typen-Nr.

0116

4 Kanal Funkfernbedienung mit 1 Empfänger

- zur Steuerung von bis zu 4 Kanälen (sekundär)
- unterschiedliches Dimmen der einzelnen Kanäle möglich
- 1 Trafo anschließbar (max. 30 Watt)

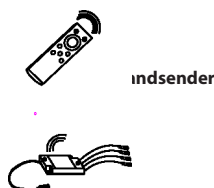

Maße in cm

Typen-Nr.

0125

Touchschalter

mit Ein-/Aus- und Dimmfunktion. Jeder Wandkombination mit Beleuchtungen wird ein Touchschalter kostenlos zugefügt. Dabei sind alle Elemente mit einem Kabel miteinander verbunden. Bei gewünschter Einzelschaltung sind weitere Touchschalter gegen Berechnung zu bestellen.



Maße in cm

B 2 H 2

Typen-Nr.

0140

Regal-Bel.

1,6 Watt
für Type:
0068

Diese Leuchte enthält eine eingebaute, nicht austauschbare LED-Lampe der Energieeffizienzklasse F
L&S 10009713, 3813511



Typen-Nr.

9822

Exklusiv!

Indirekte Bel.

16,32 Watt
für Type:
0068

Diese Leuchte enthält eine eingebaute, nicht austauschbare LED-Lampe der Energieeffizienzklasse G
Klebe 100092122, 5.190.567



Maße in cm

H 4 x 88

Typen-Nr.

9834

Exklusiv!

Konstruktionsbedingt sind die von uns eingesetzten LED Strips nicht austauschbar, da sie als Schutz vor elektrostatischer Entladung (ESD) und zur Kühlung der LED fest auf Trägerprofile wie z. B. Aluprofile aufgeklebt werden müssen. Somit gewähren wir eine durchgehend hohe Langlebigkeit unserer Leuchten. Technisch bedingte Modell- und Maßänderungen vorbehalten! Modelle gesetzlich geschützt! Aufgrund von unterschiedlichen Ausführungen und Funktionen können die angegebenen Maßangaben auf der AB im Einzelfall leicht variieren.

Esstisch 1	Artikel-Nr.	Maße B/H/T in cm	Personen
	7170-0520	L 160/210 B 95 H 76	6-10
	7170-0521	L 190/240 B 95 H 76	8-12
	7170-0523	Ergänzungseinlage L 50	+2



Standard: one extension included



Optional: max. 2 extensions possible

Esstisch mit Mittelauszug
 Gestell Metall anthrazit mit Holztraverse
 Bodenplatte Metall anthrazit
 standardmäßig eine Ergänzungseinlage innenliegend
 zweite Ergänzungseinlage (optional, Mehrpreis) kann untergebracht werden

Keine Sonderanfertigungen möglich

Esstisch T100	Artikel-Nr.	Maße B/H/T in cm	Personen
	7170-1552	L 160 B 95 H 76	6-10
	7170-1553	L 190 B 95 H 76	8-12

- Tischplatte (19 mm Stärke)
- **Mit Schweizer Kante & Pöttkerauszug (ca. 96 cm ausziehbar)**
- Säule aus Kerneiche mit Hirnholzscheiben
- Bodenplatte Holz anthrazit

Sonderanfertigung
 Kein Sondermaß möglich!



Pöttker-Kopfauszug

Option
 Indirekte LED-Beleuchtung mit Ladegerät und Kabel
 Art.-Nr.: 0138

Material



Kerneiche Natur
Klassischer Eichenlook



Kerneiche Umato
Dunkle Färbung durch Räucherverfahren



Metall
Anthrazit

**Gestell/
Funktion**



Gesundes Sitzen



Gesundes Sitzen +
Drehrückholfunktion 360°



Drehrückholfunktion
180°



Drehfunktion
360°



Beim Stuhl mit Federung besteht die Möglichkeit die Sitzschale zu arretieren. Der Stuhl bewegt sich dann nicht.

Bezug



Stoff



Stoff-Leder-Mix



Leder



Comfort
Stühle & Bänke dieser Klasse verfügen über eine besonders komfortable Polsterung.

Stoffe: 55 Marine
58 Grau
67 Haselnuss
68 Shark Grey
69 Ivory
55B Sand
56B Kaffee

57B Mint
58B Anthrazit
74 Mittelgrau
75 Dunkelbeige
77 Oliv
97 Anthrazit

Leder: 12 Braun
13 Grau
16 Schwarz
21 Dunkelgrün
22 Cognac
23 Atlantikblau
26 Sahara

Microfaser: 50M Beige
51M Braun
52M Anthrazit
53M Grün
54M Blau

Flachgewebe: 50F Beige
51F Braun
52F Dunkelbraun
53F Grün
54F Blau

Bei Bestellung kombinierbarer Bezüge immer angeben:
Bezug 1: außen
Bezug 2: innen



Bei Stühlen mit lederbezogenen Sitzschalen ist eine leichte Wellenbildung möglich.



AKTIVES SITZEN WIRD GEFÖRDERT.



Ähnlich wie bei einem Gymnastikball hält dich die Elastic-Aktiv-Federung ständig in Bewegung, entlastet damit die Bandscheiben und verbessert die Durchblutung. Zudem trainieren die Mikrobewegungen deine Rückenmuskulatur, beugen dadurch Haltungsschäden vor und schonen so deinen Rücken.







	Funktion	Holzart			Artikel-Nr.	Maße B x H x T x SH in cm	Zuschnittmaße für Leder-/ Stoffzugabe	Bezug außen / innen	
		8400 E Natur	7100 E Umato	Metall					
 RICO Hartmann									
Holzgestell		Kerneiche Umato			7170-1717	61 x 84 x 63 x 51		Stoff 1 / Stoff 2	
								Stoff 1 / Leder 2	
		Kerneiche Umato			7170-1735	61 x 84 x 63 x 51		Leder 1 / Stoff 2	
								Leder 1 / Leder 2	
Metallgestell		Kerneiche Umato			7170-1718	61 x 84 x 63 x 51		Stoff 1 / Stoff 2	
								Stoff 1 / Leder 2	
		Metall Anthr. - Umato			7170-1736	61 x 84 x 63 x 51		Leder 1 / Stoff 2	
								Leder 1 / Leder 2	
Holz + Metallgestell		Metall Anthr. - Umato			7170-1720	61 x 84 x 63 x 50		Stoff 1 / Stoff 2	
								Stoff 1 / Leder 2	
		Metall Anthr. - Umato			7170-1737	61 x 84 x 63 x 51		Leder 1 / Stoff 2	
								Leder 1 / Leder 2	
		Kerneiche Umato			7170-1719	61 x 84 x 63 x 50		Stoff 1 / Stoff 2	
								Stoff 1 / Leder 2	
		Kerneiche Umato			7170-1738	61 x 84 x 63 x 51		Leder 1 / Stoff 2	
								Leder 1 / Leder 2	



Bei Bestellung kombinierbarer Bezüge immer angeben:
 Bezug 1: außen
 Bezug 2: innen



	Funktion	Holzart 8400 E Natur 7100 E Umato	Artikel-Nr.	Maße B x H x T x SH in cm	Zuschnittmaße für Leder-/ Stoffzugabe	Bezug  
 AARON Hartmann		 				
Holzgestell		Kerneiche Umato	7170-1726	60 x 87 x 58 x 52		Stoff Leder
		Kerneiche Umato	7170-1730	60 x 87 x 58 x 52		Stoff Leder
Holzgestell		Kerneiche Umato	7170-1725	60 x 87 x 58 x 52		Stoff Leder
		Kerneiche Umato	7170-1731	60 x 87 x 58 x 52		Stoff Leder
Metallgestell		Kerneiche Umato	7170-1732	60 x 87 x 58 x 52		Stoff Leder
		Kerneiche Umato	7170-1733	60 x 87 x 58 x 52		Stoff Leder
Holz + Metallgestell		Kerneiche Umato	7170-1727	60 x 87 x 58 x 52		Stoff Leder
		Kerneiche Umato	7170-1734	60 x 87 x 58 x 52		Stoff Leder



Entdecken Sie unsere Wechselgleiter aus Teflon oder Filz, für Ihr Stuhlgestell und die Gegebenheiten des Bodens bei Ihnen zuhause.



NAAJA Hartmann

Stuhl NAAJA Hartmann	Holzart Kerneiche Umato	Artikel-Nr. 7170-1722	Bezug außen / innen	
			Stoff	
			Leder	
			Maße B/H/T in cm	
			B 56 H 89 T 60 SH 48	



Ausführung Gestell

- Holz
- Gesundes Sitzen



Beim Stuhl mit Federung besteht die Möglichkeit die Sitzschale zu arretieren. Der Stuhl bewegt sich dann nicht.

Zuschnittmaße für Leder-/ Stoffzugabe

Bei Bestellung kombinierbarer Bezüge immer angeben:
Bezug 1: außen
Bezug 2: innen



Entdecken Sie unsere Wechselgleiter aus Teflon oder Filz, für Ihr Bankgestell und die Gegebenheiten des Bodens bei Ihnen zuhause.



EANA Hartmann

Bank EANA Hartmann	Artikel-Nr. 7170-1696	Bezug außen / innen	
		Stoff 1 / Stoff 2	
		Stoff 1 / Leder 2	
		Leder 1 / Stoff 2	
		Leder 1 / Leder 2	
		Maße B/H/T in cm	
		B 190 H 90 T 71 SH 48	



Ausführung Gestell

- Metall

Sonderanfertigung
Kein Sondermaß möglich!

Zuschnittmaße für Leder-/ Stoffzugabe

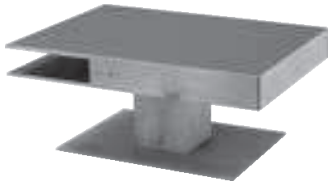

Couchtisch
Tischplatte mit Mattglasapplikation
1 Schubkasten

Stauraum-Beleuchtung
batteriebetrieben, nicht aufladbar
Artikel-Nr. 0122

Diese Leuchte enthält eine
eingebaute, nicht austauschbare
LED-Lampe der Energieeffizienz-
klasse G
Halemeier 10000122, 3290201

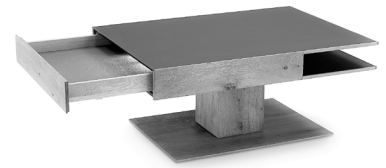

Holzart	Artikel-Nr.	Maße in cm
Kerneiche Umato Applikation Mattglas anthrazit	7170-0446	L 105 B 75 H 46
Kerneiche Umato Applikation Mattglas weiß	7170-0447	L 105 B 75 H 46

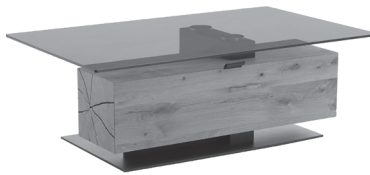

Couchtisch
Glasplatte (ESG) parsolbrunze
Hirnholzblock mit Klappe
Holzplatte anthrazit

Holzart	Artikel-Nr.	Maße B/H/T in cm
Kerneiche Umato	7170-0481	L 125 B 75 H 46



Couchtisch
Glasplatte (ESG) parsolbrunze
Hirnholzblock mit Schubkasten (B 48,5 H 5 T 36)
Bodenplatte Holz anthrazit



Rollen
Für Typen:
1402/1403/1405
Artikel-Nr. 1400

Holzart	Artikel-Nr.	Maße B/H/T in cm
Kerneiche Umato	7170-1402	L 120 B 70 H 45



Couchtisch
Tischplatte höhenverstellbar, Holz
Hirnholzblock mit Klappe
Bodenplatte Holz anthrazit



Rollen
Für Typen:
1402/1403/1405
Artikel-Nr. 1400

Holzart	Artikel-Nr.	Maße B/H/T in cm
Kerneiche Umato	7170-1403	L 105 B 75 H 45



Couchtisch
Glasplatte (ESG) parsolbrunze, drehbar
Holzsäule Riffholz
Bodenplatte Holz anthrazit



Rollen
Für Typen:
1402/1403/1405
Artikel-Nr. 1400

Holzart	Artikel-Nr.	Maße B/H/T in cm
Kerneiche Umato	7170-1405	L 110 B 70 H 45

Konstruktionsbedingt sind die von uns eingesetzten LED Strips nicht austauschbar, da sie als Schutz vor elektrostatischer Entladung (ESD) und zur Kühlung der LED fest auf Trägerprofile wie z. B. Aluprofile aufgeklebt werden müssen. Somit gewähren wir eine durchgehend hohe Langlebigkeit unserer Leuchten. Technisch bedingte Modell- und Maßänderungen vorbehalten! Modelle gesetzlich geschützt! Aufgrund von unterschiedlichen Ausführungen und Funktionen können die angegebenen Maßangaben auf der AB im Einzelfall leicht variieren.

Tipps für eine lange Freude an unseren Naturholz-Möbeln & Lederbezügen

- Alle Oberflächen sollten vorsichtig behandelt werden.
- Stellen Sie keine scharfkantigen, heißen oder feuchten Gegenstände auf die Holzoberflächen.
- Verschüttete Flüssigkeiten sollten rasch entfernt werden, bevor die Feuchtigkeit in das Holz einziehen kann.
- Reinigen Sie die Oberflächen mit einem trockenen oder leicht angefeuchteten weichen Tuch.
- Reiben Sie die Oberflächen danach trocken. Es darf keine Feuchtigkeit auf der Fläche zurückbleiben.
- Benutzen Sie bitte keine Reinigungsmittel.

Zur späteren Oberflächenauffrischung empfehlen wir Ihnen unsere hierfür speziell entwickelten Pflegeprodukte. Das regelmäßige Auftragen unserer Pflegemilch sowie der Lederpflegeprodukte reinigt, pflegt und schützt Ihre Holz- und Lederoberflächen und sorgt so für eine erhöhte Lebensdauer Ihrer Hartmann-Möbel.

Bitte berücksichtigen Sie, dass sich der Glanzgrad nach Behandlung ggf. leicht verändern kann.



Pflegeset Holz

Die Möbel-Pflegemilch entfernt Staub und Verunreinigungen sanft, ohne die Holzporen zu verstopfen. Sie schützt und pflegt in einem Arbeitsgang und macht die Oberfläche wasserabweisend.
(Nicht für Hirnholzapplikationen geeignet)



Pflegeset Leder

Das Glattleder-Pflegeset mit dem Lederreiniger Mild und dem Lederprotector reinigt, schützt und pflegt alle pigmentierten Auto- und Möbel-Glattleder. Pigmentierte Glattleder sind die am häufigsten verwendete Leder für Auto- und Möbelleder. Ein verriebener Tropfen Wasser bleibt auf dem Leder stehen und zieht nicht ein.



Alle Informationen zur Pflege Ihrer Produkte
finden Sie auch hier:



Leder 12 Braun



Leder 13 Grau



Leder 16 Schwarz



Leder 21 Dunkelgrün



Leder 22 Cognac



Leder 23 Atlantikblau



Leder 26 Sahara

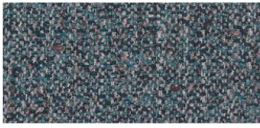

Stoff 55 Marine



Stoff 58 Grau



Stoff 67 Haselnuss



Stoff 68 Shark Grey



Stoff 69 Ivory



Stoff 55B Sand



Stoff 56B Kaffee

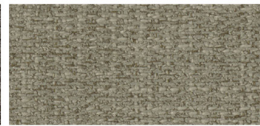

Stoff 57B Mint

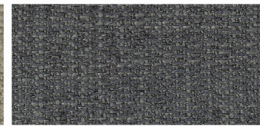

Stoff 58B Anthrazit

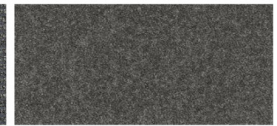

Stoff 74 Mittelgrau



Stoff 75 Dunkelbeige



Stoff 76 Hellbraun



Stoff 77 Olivgrün



Stoff 97 Anthrazit



Microfaser 50M Beige

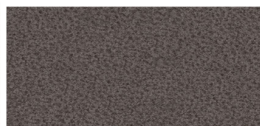

Microfaser 51M Braun

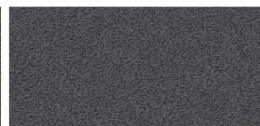

Microfaser 52M Anthrazit

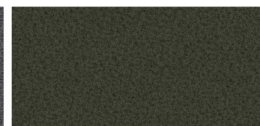

Microfaser 53M Grün



Microfaser 54M Blau



Flachgewebe 50F Beige

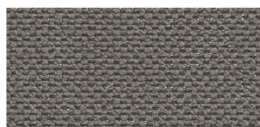

Flachgewebe 51F Braun



Flachgewebe 52F Dunkelbraun

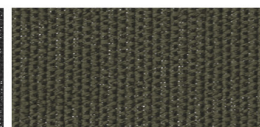

Flachgewebe 53F Grün



Flachgewebe 54F Blau



Nachhaltige Rohstoffe

Unser Massivholz beziehen wir nur **aus nachhaltigen Wäldern** und wir verwenden **spezielle Wasserlacke**, die die Umwelt schützen.



Made in Germany seit 1911

In dritter Generation produzieren wir im Münsterland und bekennen uns zum Qualitätsbegriff „**Made in Germany**“.



Erfahrene Mitarbeiter

Wir beschäftigen mehr als 100 Mitarbeiter, die nicht nur **bestens ausgebildet** sind, sondern auch gerne bei uns arbeiten und uns **lange die Treue halten**.



Klimaschonende Produktion

Wir nutzen **Solarenergie** für unseren Strom, heizen mit **Holzresten** unsere Hallen, bereiten **Wasser** auf und bekennen uns im Klimapakt der Möbelindustrie zum **1,5-Grad-Ziel der UN**.



Gesundheit & Sicherheit

Unsere Massivholzmöbel sind besonders **schadstoffarm**, wirken **antibakteriell** und entsprechen allen gesetzlichen Sicherheitsstandards.



Langlebigkeit

Nichts ist nachhaltiger als Möbel nur **einmal zu kaufen**. Dafür sorgen ihr zeitloses Design, die Pflege von Holz und Leder und ihre Reparaturfähigkeit.



Baumpflanzaktion

Beim Thema Nachhaltigkeit zeigen wir volle Transparenz. So pflanzen wir **für jeden in der Produktion verbrauchten Baum einen neuen**.