

Möbel LETZ

Finden und Wohlfühlen



Typenplan

Sorella von MONDO - Wandpaneel mit echte Baumrinde

Wichtiger Hinweis für Sie

Etwaige Hinweise des Herstellers in dieser Produktinformation, die sich auf die Gewährleistung beziehen, haben für Sie keinerlei Bindungswirkung und können von Ihnen ignoriert werden. Ihre gesetzlichen Gewährleistungsrechte als Verbraucher uns gegenüber, als Ihrem Verkäufer, werden dadurch in keiner Weise berührt oder eingeschränkt. Sie können sich wegen aller Mängel jederzeit an uns wenden. Darüber hinaus gehende Herstellergarantien bleiben natürlich unberührt. Dieser Artikel wird hergestellt von Schröder Möbelfabrik, Auf dem Busche 45, 33129 Delbrück, Deutschland, info@schroeno.de

Möbel Letz GmbH
Am Gewerbepark 11
06895 Zahna-Elster

Tel.: 035383 - 6018 50

Fax.: 035383 - 6018 17

MONDO[®]
SCHÖNE MÖBEL. SCHÖNER LEBEN.



SORELLA

QUALITÄT IM DETAIL

- Korpus: Außenseiten 20 mm Echtholz furniert und lackiert
- Türen: 20 mm Echtholz furniert und lackiert
- Rückwände: eingenetet, 5 mm stark
- Schubkastenführungen: Unterflur-Auszüge mit Anschlagdämpfung
- Alle Beschläge sind aus Metall und hoch belastbar
- Zur Beleuchtung steht alternativ eine Fernbedienung zur Verfügung.
- Kabelstufach für optimale Unterbringung sämtlicher Anschlussleitungen. Realisiert durch ausreichend zurückspringende Rückwand im hinteren Bereich des TV-Unterteils. Optional mit Kabeldurchlass erhältlich (siehe Zubehör)
- Nischenrückwände in echter Baumrinde

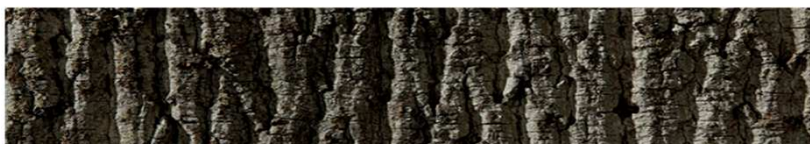

- Akzente in zwei Farben erhältlich:
 - Akzentlack Anthrazit
 - Salzkammergut Alteiche natur gebürstet



QUALITÄT

Hochwertige Materialien, sorgfältige Verarbeitung und intelligente Funktionen garantieren Ihnen dauerhaften Komfort. Innovative Techniken, zeitgemäßes Design und funktionelle Detaillösungen belegen den hohen Anspruch von MONDO.

WWW.MONDO-MOEBEL.DE

Bitte geben Sie bei jeder Bestellung die exakte Kombination aus Korpus- und Akzentfarbe an!

MODELLBESCHREIBUNG

MONDO SORELLA ist eine bemerkenswerte Kombination aus moderner Farbgestaltung und Verwendung natürlicher Materialien. Ausgestattet mit technischer Raffinesse entsprechen die modernen Wohnwände den aktuellen Anforderungen an medialen Lösungen im TV/Hifi Bereich. Die echte Baumrinde erzeugt darüber hinaus ein natürliches, einzigartiges Wohnerlebnis. Die umfangreichen Beleuchtungsmöglichkeiten, sowie eine große Auswahl an Zubehör runden dieses Modell ab.

Korpus & Front

Salzkammergut Alteiche natur geb.



Hinweis:

Artikel wird zum Teil zerlegt geliefert.
(Dh. Füße, Griffe usw müssen montiert werden)

Für Änderungswünsche
bitte den Hersteller kontaktieren.

LIEFERBARE AKZENT AUSFÜHRUNGEN

Bitte geben Sie bei jeder Bestellung die exakte Farbkombination aus Front- und Korpusfarbe an!

Akzentfarbe

- Natur NAT



- Akzentlack Anthrazit LAZ



MONDO SORELLA



Farb- und Modellabweichungen bzw. die Korrektur von irrtümlichen Angaben behalten wir uns vor.

| Akzentfarbschlüssel | |
|----------------------|----------|
| Farblon | Best.Nr. |
| Natur | NAT |
| Akzentlack Anthrazit | LAZ |

Hinweis
 * = gek. Akzentflächen wahlweise in den angegebenen Farbtönen!
 ** = Akzent Best.Nr

Kombinationen

Kombination K001

spiegelseitig zur Abbildung: K901

| Stck | Bezeichnung | Bestellnr. | Pr. |
|------|--------------|------------|-----|
| 1x | Standelement | 6320L-___* | |
| 1x | TV-Unterteil | 1785R-___* | |
| 1x | Hängeregal | 3199-___* | |
| 1x | Wandboard | 1699-___* | |

K001-___*Σ

spiegelseitig zur Abbildung: K901-___*

Empfohlenes Beleuchtungspaket:

| | | | |
|----|----------------------|------------|--|
| 1x | Rückwandbeleuchtung | RW30-093 | |
| 1x | Fachbeleuchtung | FA1250-058 | |
| 1x | Regalbeleuchtung | RB1000-095 | |
| 1x | Wandboardbeleuchtung | WB1600-144 | |
| 1x | Trafo-Set | TRA60 | |
| 1x | Fernsteuerung | FS4 | |

Optionales Zubehör:

| | | | |
|----|-------------------|--------|--|
| 1x | Kabeldurchführung | KD2004 | |
|----|-------------------|--------|--|

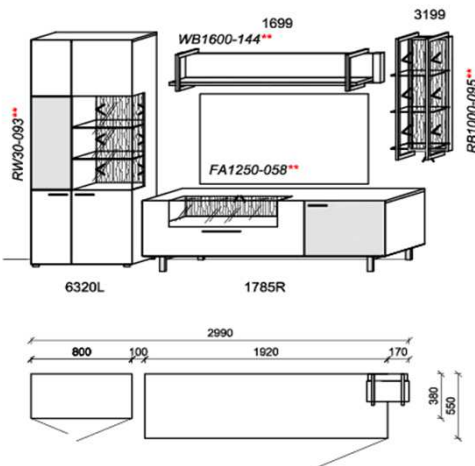

B: 299
 H: 194
 T: ~55
 Watt: 39

Kombination K002

spiegelseitig zur Abbildung: K902

| Stck | Bezeichnung | Bestellnr. | Pr. |
|------|--------------|------------|-----|
| 1x | TV-Unterteil | 1803L-___* | |
| 1x | Hängeregal | 3199-___* | |
| 1x | Hängeregal | 4199-___* | |
| 1x | Wandboard | 1699-___* | |

K002-___*Σ

spiegelseitig zur Abbildung: K902-___*

Empfohlenes Beleuchtungspaket:

| | | | |
|----|----------------------|------------|--|
| 1x | Fachbeleuchtung | FA1250-058 | |
| 1x | Regalbeleuchtung | RB1000-095 | |
| 1x | Regalbeleuchtung | RB1280-121 | |
| 1x | Wandboardbeleuchtung | WB1600-144 | |
| 1x | Trafo-Set | TRA60 | |
| 1x | Fernsteuerung | FS4 | |

Optionales Zubehör:

| | | | |
|----|-------------------|--------|--|
| 1x | Kabeldurchführung | KD2004 | |
|----|-------------------|--------|--|

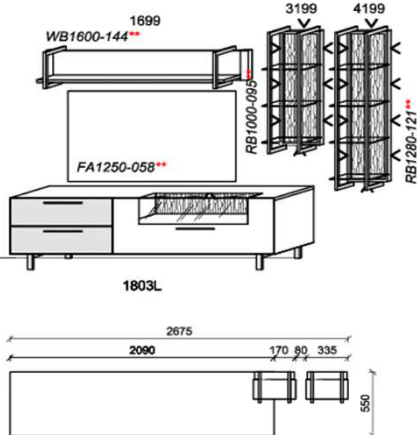

B: 267,5
 H: 190
 T: ~55
 Watt: 41,8

Bitte geben Sie bei jeder Bestellung die exakte Kombination aus Korpus- und Akzentfarbe an!

MONDO SORELLA



Farb- und Modellabweichungen bzw. die Korrektur von irrtümlichen Angaben behalten wir uns vor.

| Akzentfarbschlüssel | |
|----------------------|----------|
| Farbton | Best.Nr. |
| Natur | NAT |
| Akzentlack Anthrazit | LAZ |

Hinweis
 = gek. Akzentflächen wahlweise in den angegebenen Farbtönen!
 * = Akzent Best.Nr

Kombinationen

Kombination K003

spiegelseitig zur Abbildung: K903

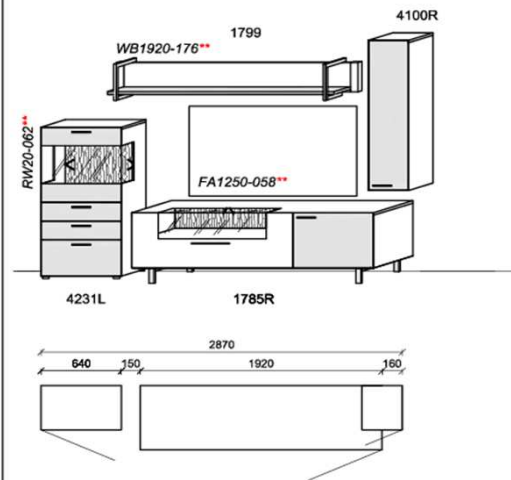

| Stck | Bezeichnung | Bestellnr. | Pr. |
|------|--------------|------------|-----|
| 1x | Standelement | 4231L-___* | |
| 1x | TV-Unterteil | 1785R-___* | |
| 1x | Hängeelement | 4100R-___* | |
| 1x | Wandboard | 1799-___* | |

K003-___* Σ

spiegelseitig zur Abbildung: K903-___*

Empfohlenes Beleuchtungspaket:

| | | | |
|----|----------------------|------------|--|
| 1x | Rückwandbeleuchtung | RW20-062 | |
| 1x | Fachbeleuchtung | FA1250-058 | |
| 1x | Wandboardbeleuchtung | WB1920-176 | |
| 1x | Trafo-Set | TRA30 | |
| 1x | Fernsteuerung | FS4 | |

Optionales Zubehör:

| | | | |
|----|-------------------|--------|--|
| 1x | Kabeldurchführung | KD2004 | |
|----|-------------------|--------|--|

B: 287
 H: 209
 T: ~55
 Watt: 29,6

Kombination K004

spiegelseitig zur Abbildung: K904

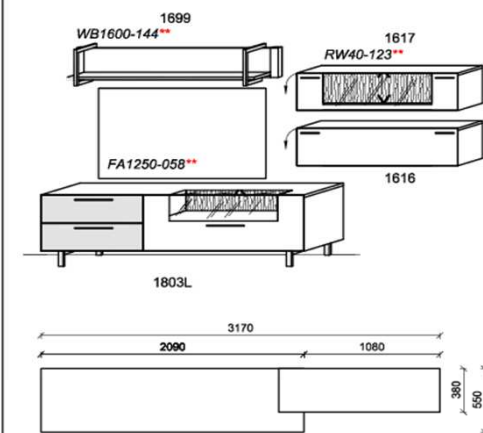

| Stck | Bezeichnung | Bestellnr. | Pr. |
|------|--------------|------------|-----|
| 1x | TV-Unterteil | 1803L-___* | |
| 1x | Hängeelement | 1617-NAT | |
| 1x | Hängeelement | 1616-NAT | |
| 1x | Wandboard | 1699-___* | |

K004-___* Σ

spiegelseitig zur Abbildung: K904-___*

Empfohlenes Beleuchtungspaket:

| | | | |
|----|----------------------|------------|--|
| 1x | Fachbeleuchtung | FA1250-058 | |
| 1x | Rückwandbeleuchtung | RW40-123 | |
| 1x | Wandboardbeleuchtung | WB1600-144 | |
| 1x | Trafo-Set | TRA60 | |
| 1x | Fernsteuerung | FS4 | |

Optionales Zubehör:

| | | | |
|----|-------------------|--------|--|
| 1x | Kabeldurchführung | KD2004 | |
|----|-------------------|--------|--|

B: 317
 H: 178
 T: ~55
 Watt: 32,5

Bitte geben Sie bei jeder Bestellung die exakte Kombination aus Korpus- und Akzentfarbe an!

MONDO SORELLA



Farb- und Modellabweichungen bzw. die Korrektur von irrtümlichen Angaben behalten wir uns vor.

| Akzentfarbschlüssel | |
|----------------------|----------|
| Farbton | Best.Nr. |
| Natur | NAT |
| Akzentlack Anthrazit | LAZ |

Hinweis
 * = gek. Akzentflächen wahlweise in den angegebenen Farbtönen!
 * = Akzent Best.Nr

Kombinationen

Kombination K005

spiegelseitig zur Abbildung: K905

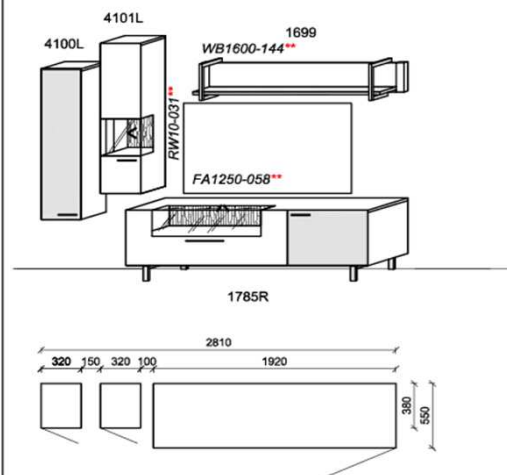

| Stck | Bezeichnung | Bestellnr. | Pr. |
|------|--------------|------------|-----|
| 1x | Hängeelement | 4100L-___* | |
| 1x | Hängeelement | 4101L-NAT | |
| 1x | TV-Unterteil | 1785R-___* | |
| 1x | Wandboard | 1699-___* | |

K005-___*Σ

spiegelseitig zur Abbildung: K905-___*

Empfohlenes Beleuchtungspaket:

| | | | |
|----|----------------------|------------|--|
| 1x | Rückwandbeleuchtung | RW10-031 | |
| 1x | Fachbeleuchtung | FA1250-058 | |
| 1x | Wandboardbeleuchtung | WB1600-144 | |
| 1x | Trafo-Set | TRA30 | |
| 1x | Fernsteuerung | FS4 | |

Optionales Zubehör:

| | | | |
|----|-------------------|--------|--|
| 1x | Kabeldurchführung | KD2004 | |
|----|-------------------|--------|--|

B: 281
 H: 199
 T: ~55
 Watt: 23,3

Kombination K006

spiegelseitig zur Abbildung: K906

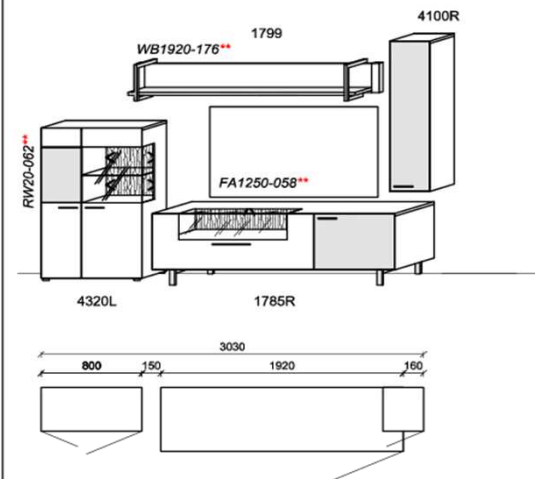

| Stck | Bezeichnung | Bestellnr. | Pr. |
|------|--------------|------------|-----|
| 1x | Standelement | 4320L-___* | |
| 1x | TV-Unterteil | 1785R-___* | |
| 1x | Hängeelement | 4100R-___* | |
| 1x | Wandboard | 1799-___* | |

K006-___*Σ

spiegelseitig zur Abbildung: K906-___*

Empfohlenes Beleuchtungspaket:

| | | | |
|----|----------------------|------------|--|
| 1x | Fachbeleuchtung | FA1250-058 | |
| 1x | Rückwandbeleuchtung | RW20-062 | |
| 1x | Wandboardbeleuchtung | WB1920-176 | |
| 1x | Trafo-Set | TRA30 | |
| 1x | Fernsteuerung | FS4 | |

Optionales Zubehör:

| | | | |
|----|-------------------|--------|--|
| 1x | Kabeldurchführung | KD2004 | |
|----|-------------------|--------|--|

B: 303
 H: 209
 T: ~55
 Watt: 29,6

Bitte geben Sie bei jeder Bestellung die exakte Kombination aus Korpus- und Akzentfarbe an!

MONDO SORELLA



Farb- und Modellabweichungen bzw. die Korrektur von irrümlichen Angaben behalten wir uns vor.

| Akzentfarbschlüssel | |
|----------------------|----------|
| Farbton | Best.Nr. |
| Natur | NAT |
| Akzentlack Anthrazit | LAZ |

Hinweis
 ■ = gek. Akzentflächen wahlweise in den angegebenen Farbtönen!
 * = Akzent Best.Nr

Kombinationen

Kombination K007

spiegelseitig zur Abbildung: K907

| Stck | Bezeichnung | Bestellnr. | Pr. |
|------|--------------|-------------------|-----|
| 1x | TV-Unterteil | 1803L-___* | |
| 1x | Wandpaneel | 2699R-___* | |
| | | K007-___*Σ | |

spiegelseitig zur Abbildung: K907-___*

Empfohlenes Beleuchtungspaket:

| | | | |
|----|-----------------------|------------|--|
| 1x | Fachbeleuchtung | FA1250-058 | |
| 1x | Wandpaneelbeleuchtung | WB1289-236 | |
| 1x | Trafo-Set | TRA30 | |
| 1x | Fernsteuerung | FS4 | |

Optionales Zubehör:

| | | | |
|----|-------------------|--------|--|
| 1x | Kabeldurchführung | KD2004 | |
|----|-------------------|--------|--|

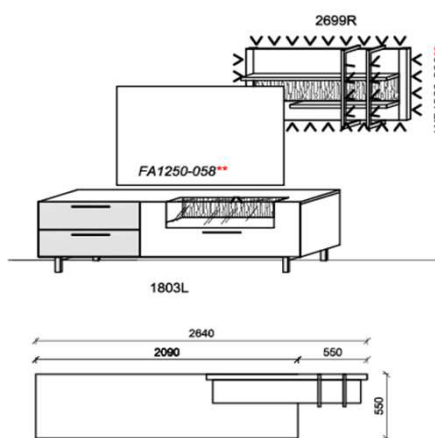

B: 264
 H: 186
 T: ~55
 Watt: 29,4

Bitte geben Sie bei jeder Bestellung die exakte Kombination aus Korpus- und Akzentfarbe an!

MONDO SORELLA

Farb- und Modellabweichungen bzw. die Korrektur von irrtümlichen Angaben behalten wir uns vor.



Wandboarde, Paneele, TV-Unterteile

| Akzentfarbschlüssel | |
|----------------------|----------|
| Farbton | Best.Nr. |
| Natur | NAT |
| Akzentlack Anthrazit | LAZ |

Hinweis
 = gek. Akzentflächen wahlweise in den angegebenen Farbtönen!
 * = Akzent Best.Nr

Wandboard
 Stelltiefe 20 B: 128
 Belastbar bis max. 10 kg T: 27
 H: 31



Best.Nr.: 1599-...*
 Pr.:
 Wandb.bel.: WB1280-114 11,4 W
 = Summe 11,4 W

Wandboard
 Stelltiefe 20 B: 160
 Belastbar bis max. 10 kg T: 27
 H: 31



Best.Nr.: 1699-...*
 Pr.:
 Wandb.bel.: WB1600-144 14,4 W
 = Summe 14,4 W

Wandboard
 Stelltiefe 20 B: 192
 Belastbar bis max. 10 kg T: 27
 H: 31



Best.Nr.: 1799-...*
 Pr.:
 Wandb.bel.: WB1920-176 17,6 W
 = Summe 17,6 W

Wandpaneel
 Nischenrückwand mit echter Baumrinde B: 128
 T: 28,8
 Stelltiefe 20 H: 61
 Belastbar bis max. 10 kg

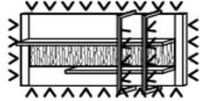

Best.Nr.: 2699R-...*
 Pr.:
 Wandp.bel.: WB1289-236 23,6 W
 = Summe 23,6 W

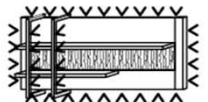

Best.Nr.: 2699L-...*
 Pr.:
 Wandp.bel.: WB1289-236 23,6 W
 = Summe 23,6 W

Steckboden
 Stelltiefe 23 B: 128
 Belastbar bis max. 10 kg T: 23
 H: ~3



Best.Nr.: 045
 Pr.:
 = Summe

Steckboden
 Stelltiefe 23 B: 160
 Belastbar bis max. 10 kg T: 23
 H: ~3



Best.Nr.: 055
 Pr.:
 = Summe

Steckboden
 Stelltiefe 23 B: 192
 Belastbar bis max. 10 kg T: 23
 H: ~3



Best.Nr.: 060
 Pr.:
 = Summe

TV-Unterteil
 1 Tür B: 192
 2 Schübe T: 55
 1 Kabelstufach H: 61

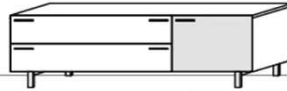
Best.Nr.: 1713L-...* 1713R-...*
 Pr.:
 = Summe

TV-Unterteil
 1 Tür B: 192
 2 Schübe T: 55
 1 Kabelstufach H: 50

Best.Nr.: 1716L-...* 1716R-...*
 Pr.:
 = Summe

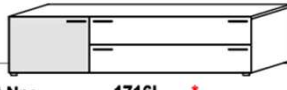
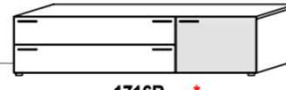
TV-Unterteil
 Nischenrückwand mit echter Baumrinde B: 192
 1 Tür T: 55
 1 Schub H: 61
 1 Geräteboden über dem Schub
 1 Kabelstufach

Best.Nr.: 1785L-...* 1785R-...*
 Pr.:
 Fachbeleuchtung: FA1250-058 5,8 W
 = Summe 5,8 W

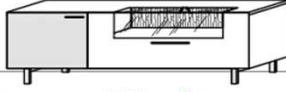
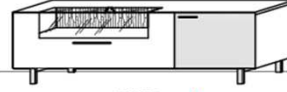
TV-Unterteil
 Nischenrückwand mit echter Baumrinde B: 192
 1 Tür T: 55
 1 Schub H: 50
 1 Geräteboden über dem Schub
 1 Kabelstufach

Best.Nr.: 1786L-...* 1786R-...*
 Pr.:
 Fachbeleuchtung: FA1250-058 5,8 W
 = Summe 5,8 W

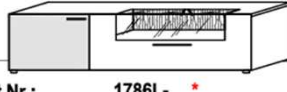
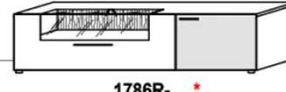
Bitte geben Sie bei jeder Bestellung die exakte Kombination aus Korpus- und Akzentfarbe an!

MONDO SORELLA

Farb- und Modellabweichungen bzw. die Korrektur von irrümlichen Angaben behalten wir uns vor.



TV-Unterteile, Stand-, Hängeelemente

| Akzentfarbschlüssel | |
|----------------------|----------|
| Farbton | Best.Nr. |
| Natur | NAT |
| Akzentlack Anthrazit | LAZ |

Hinweis
 = gek. Akzentflächen wahlweise in den angegebenen Farbtönen!
 * = Akzent Best.Nr

TV-Unterteil

| | |
|--------------------------------------|--------|
| Nischenrückwand mit echter Baumrinde | B: 209 |
| 3 Schübe | T: 55 |
| 1 Geräteboden über dem Schub | H: 61 |
| 1 Kabelstaufach | |

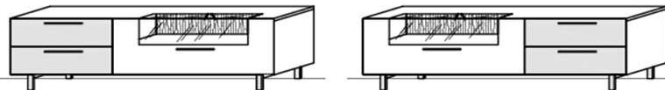

Best.Nr.: **1803L-___*** **1803R-___***

Pr.:
 Fachbeleuchtung: FA1250-058 5,8 W

= Summe

TV-Unterteil

| | |
|--------------------------------------|--------|
| Nischenrückwand mit echter Baumrinde | B: 209 |
| 3 Schübe | T: 55 |
| 1 Geräteboden über dem Schub | H: 50 |
| 1 Kabelstaufach | |

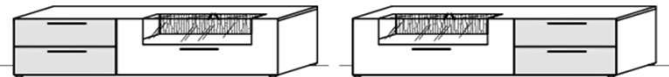

Best.Nr.: **1806L-___*** **1806R-___***

Pr.:
 Fachbeleuchtung: FA1250-058 5,8 W

= Summe 5,8 W

Standelement

| | |
|--------------------------------------|--------|
| Nischenrückwand mit echter Baumrinde | B: 64 |
| 1 Tür | T: 38 |
| 3 Schübe | H: 130 |

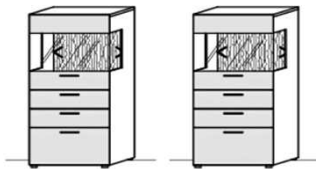

Best.Nr.: **4231L-___*** **4231R-___***

Pr.:
 Rückwandbel.: RW20-062 6,2 W

= Summe 6,2 W

Standelement

| | |
|--------------------------------------|--------|
| Nischenrückwand mit echter Baumrinde | B: 80 |
| 2 Tür | T: 38 |
| | H: 130 |

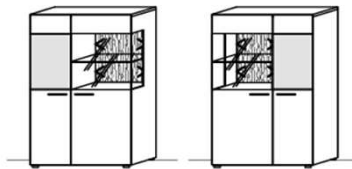

Best.Nr.: **4320L-___*** **4320R-___***

Pr.:
 Rückwandbel.: RW20-062 6,2 W

= Summe 6,2 W

Standelement

| | |
|--------------------------------------|--------|
| Nischenrückwand mit echter Baumrinde | B: 48 |
| 1 Tür | T: 38 |
| | H: 194 |

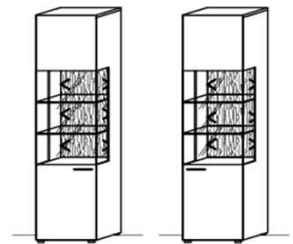

Best.Nr.: **6100L-NAT** **6100R-NAT**

Pr.:
 Rückwandbel.: RW30-093 9,3 W

= Summe 9,3 W

Standelement

| | |
|--------------------------------------|--------|
| Nischenrückwand mit echter Baumrinde | B: 80 |
| 2 Türen | T: 38 |
| | H: 194 |

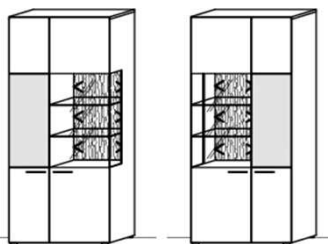

Best.Nr.: **6320L-___*** **6320R-___***

Pr.:
 Rückwandbel.: RW30-093 9,3 W

= Summe 9,3 W

Hängeelement

| | |
|------------|--------|
| 1 Klapptür | B: 128 |
| | T: 38 |
| | H: 32 |



Best.Nr.: **1616-NAT**

Pr.:

Hängeelement

| | |
|--------------------------------------|--------|
| Nischenrückwand mit echter Baumrinde | B: 128 |
| 1 Klapptür | T: 38 |
| | H: 32 |



Best.Nr.: **1617-NAT**

Pr.:
 Rückwandbel.: RW40-123 12,3 W

= Summe 12,3 W

Bitte geben Sie bei jeder Bestellung die exakte Kombination aus Korpus- und Akzentfarbe an!

MONDO SORELLA

Farb- und Modellabweichungen bzw. die Korrektur von irrümlichen Angaben behalten wir uns vor.



Hängeelemente, Side-, Highboards

| Akzentfarbschlüssel | |
|----------------------|----------|
| Farbton | Best.Nr. |
| Natur | NAT |
| Akzentlack Anthrazit | LAZ |

Hinweis
 = gek. Akzentflächen wahlweise in den angegebenen Farbönen!
 * = Akzent Best.Nr

Hängeelement

1 Tür

B: 32
T: 38
H: 128

Best.Nr.: 4100L-_* 4100R-_*
Pr.:
= Summe

Hängeelement

Nischenrückwand mit echter Baumrinde

1 Tür

B: 32
T: 38
H: 128

Best.Nr.: 4101L-NAT 4101R-NAT
Pr.:
Rückwandbel.: RW10-031 3,1 W
= Summe 3,1 W

Hängeregale

Nischenrückwand mit echter Baumrinde

3 Glasböden

B: 31,5
T: 26,8
H: 104,4

Best.Nr.: 3199-_*
Pr.:
Beleuchtung: RB1000-095 9,5 W
= Summe 9,5 W

Hängeregale

Nischenrückwand mit echter Baumrinde

4 Glasböden

B: 31,5
T: 26,8
H: 135,5

Best.Nr.: 4199-_*
Pr.:
Beleuchtung: RB1280-121 12,1 W
= Summe 12,1 W

Sideboard

Nischenrückwand mit echter Baumrinde

1 Tür
3 Schübe

B: 145
T: 38
H: 93

Best.Nr.: 3613L-_* 3613R-_*
Pr.:
Rückwandbeleuchtung: RW15-047 4,7 W
= Summe 4,7 W

Sideboard

Nischenrückwand mit echter Baumrinde

1 Tür
3 Schübe

B: 145
T: 38
H: 82

Best.Nr.: 3699L-_* 3699R-_*
Pr.:
Rückwandbeleuchtung: RW15-047 4,7 W
= Summe 4,7 W

Sideboard

Nischenrückwand mit echter Baumrinde

2 Türen
3 Schübe

B: 192
T: 38
H: 93

Best.Nr.: 3788-_*
Pr.:
Rückwandbel.: 2x RW15-047 4,7 W
= Summe 9,4 W

Sideboard

Nischenrückwand mit echter Baumrinde

2 Türen
3 Schübe

B: 192
T: 38
H: 82

Best.Nr.: 3744-_*
Pr.:
Rückwandbel.: 2x RW15-047 4,7 W
= Summe 9,4 W

Highboard

Nischenrückwand mit echter Baumrinde

4 Türen

B: 128
T: 38
H: 141

Best.Nr.: 4588-NAT
Pr.:
Rückwandbel.: 2x RW15-047 4,7 W
= Summe 9,4 W

Highboard

Nischenrückwand mit echter Baumrinde

4 Türen

B: 128
T: 38
H: 130

Best.Nr.: 4544-NAT
Pr.:
Rückwandbel.: 2x RW15-047 4,7 W
= Summe 9,4 W

Bitte geben Sie bei jeder Bestellung die exakte Kombination aus Korpus- und Akzentfarbe an!

| Akzentfarbschlüssel | |
|----------------------|----------|
| Farbton | Best.Nr. |
| Natur | NAT |
| Akzentlack Anthrazit | LAZ |

Hinweis
 ■ = gek. Akzentflächen wahlweise in den angegebenen Farbönen!
 * = Akzent Best.Nr

Technische Dokumentation Beleuchtungsartikel

| Bestellnr. | Watt | Pr. | Nutzlichtstrom [lm] | Farbtemperatur [K] | Dieses Produkt enthält eine Lichtquelle der Energieeffizienzklasse | Bauart | EU-Identnr. |
|---------------------------------------|------|-----|---------------------|--------------------|--|--------|-------------|
| Wandboardbeleuchtung | | | | | | | |
| WB1280-114 | 11,4 | ■ | 2x 710 | 3200-3500 | E | fest | 769243 |
| WB1600-144 | 14,4 | ■ | 2x 902 | 3200-3500 | E | fest | 769243 |
| WB1920-176 | 17,6 | ■ | 2x 1094 | 3200-3500 | E | fest | 769243 |
| Wandpaneelbeleuchtung | | | | | | | |
| WB1289-236 | 23,6 | ■ | 2x 384 1x 2304 | 3200-3500 | E | fest | 769243 |
| Fachbeleuchtung (TV-Unterteil) | | | | | | | |
| FA1250-058 | 5,8 | ■ | 1x 768 | 3200-3500 | E | fest | 769243 |
| Rückwandbeleuchtung | | | | | | | |
| RW10-031 | 3,1 | ■ | 2x 192 | 3200-3500 | E | fest | 769243 |
| RW15-047 | 4,7 | ■ | 2x 288 | 3200-3500 | E | fest | 769243 |
| RW20-062 | 6,2 | ■ | 2x 384 | 3200-3500 | E | fest | 769243 |
| RW30-093 | 9,3 | ■ | 2x 480 | 3200-3500 | E | fest | 769243 |
| RW40-123 | 12,3 | ■ | 2x 768 | 3200-3500 | E | fest | 769243 |
| Hängeregalbeleuchtung | | | | | | | |
| RB1000-095 | 9,5 | ■ | 2x 576 | 3200-3500 | E | fest | 769243 |
| RB1280-121 | 12,1 | ■ | 2x 768 | 3200-3500 | E | fest | 769243 |

! Hinweis:
Beleuchtung ohne Trafo!
 Bitte wählen Sie den passenden Trafo unter Beachtung der benötigten Gesamtwattleistung aus! (Siehe nächste Seite)

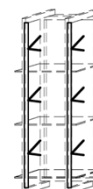
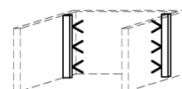
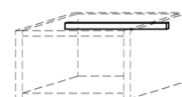
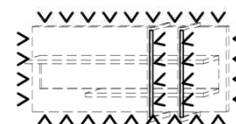

Hinweis:

Die EU-Identnr. kann über folgenden Link aufgerufen werden und ist am Ende durch die entsprechende EU-Identnr. zu ergänzen.
[https://eprel.ec.europa.eu/screen/product/lightsources/...](https://eprel.ec.europa.eu/screen/product/lightsources/)

WOHNEN

Trafo-Set 15 Watt

- 1x Fußschalter
- 1x Trafo 15 Watt
- 1x 6-fach Verteiler

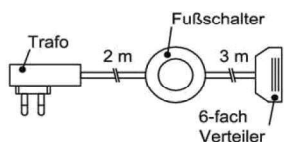

Best.Nr.: TRA15

Pr.1:

Trafo-Set 30 Watt

- 1x Fußschalter
- 1x Trafo 30 Watt
- 1x 10-fach Verteiler

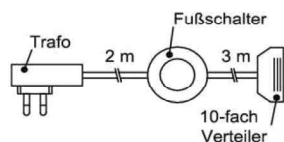

Best.Nr.: TRA30

Pr.1:

Trafo-Set 60 Watt

- 1x Fußschalter
- 1x Trafo 60 Watt
- 2x 6-fach Verteiler

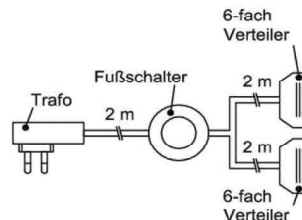

Best.Nr.: TRA60

Pr.1:

Mehrfachstecker-Set

- 1x 6-fach Verteiler für weitere Beleuchtungen
- 1x 2m Verlängerung

6-fach Verteiler

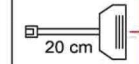

- Möglicher Anschluss von:
- 6x Beleuchtung
 - Mehrfachstecker mit Verlängerung

Verlängerung

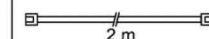

Best.Nr.: MFV06

Pr.1:

Touchsensor-Set (Lichtschaltung)

Verdeckter Lichtschalter für komfortables Schalten durch Berühren der Korpusoberfläche!

- 1x Touchsensor
- 1x 6-fach Verteiler

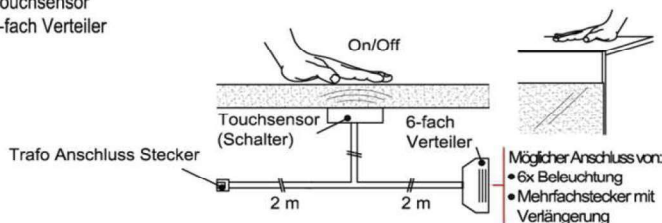

Bestellhinweis
Belastbar bis max. 30 Watt!
Anschluss von max. 1 Trafo!

Best.Nr.: TSS01

Pr.1:

Fernsteuerungs-Set (Lichtschaltung)

- 1x Fernsteuerung (4 Kanal)
- 1x Steuereinheit für max 1 Trafo

Warnhinweis:
Belastbar bis max. 60 Watt!

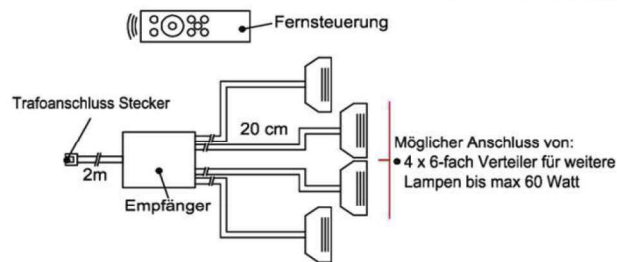

Best.Nr.: FS4

Pr.1:

Kabeldurchführung

- 1x Kabeldurchführung für Holzböden
- Durchlassbohrung auf Abdeckplatte hinten mittig!

B: 20,7cm | T: 4,5cm

Bestellhinweis
Bitte TV-Unterteil Type angeben!



Best.Nr.: KD2004

Pr.1:

Schubkasten Vollauszug

- 1x Schub Vollauszug für uneingeschränkte Zugriffsmöglichkeit

Bestellhinweis
Bitte betreffende Type und Schub angeben!

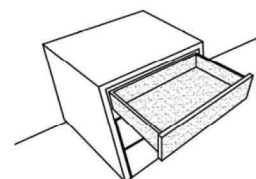

Best.Nr.: SKV01

Pr.1:

TV Glasaufsatz

Glas wahlweise in Schiefergrau oder Terra getönt.

B: 65 cm
T: 40 cm
H: 12 cm

Glasfarbe
Schiefergrau



Best.Nr.: 0199

Pr.1:

Glasfarbe
Terra getönt



Best.Nr.: 0188

Besteckeinsatz

- 1x Besteckeinsatz für Sideboardschubkasten

Wahlweise in zwei Größen:

B: 40,9 cm
T: 30,9 cm
H: 5,0 cm

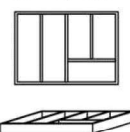

Best.Nr.: BE409

Pr.1:

B: 30,9 cm
T: 30,9 cm
H: 5,0 cm

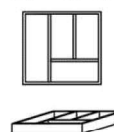

Best.Nr.: BE309

Farb- und Modellabweichungen bzw. die Korrektur von irrtümlichen Angaben behalten wir uns vor.

| Akzentfarbschlüssel | |
|----------------------|----------|
| Farbton | Best.Nr. |
| Natur | NAT |
| Akzentlack Anthrazit | LAZ |

Hinweis
 = gek. Akzentflächen wahlweise in den angegebenen Farbtönen!
 * = Akzent Best.Nr

Zubehör

IR- Repeater (Funkübertragungs-Set)

Der Infrarot-Repeater ermöglicht Ihnen bei geschlossener Möbelklappe die dahinter stehenden Geräte anzusteuern.

Funktion:
 Das Infrarot-Signal Ihrer Fernbedienung wird vom Empfänger aufgenommen und über den Sender in das jeweilige Möbelfach an Ihre Geräte weitergeleitet.

Anwendung:
 Signalweiterleitung für Fernseher, Hifi-Anlagen, Spielekonsolen, DVD- & Blu-Ray-Player!

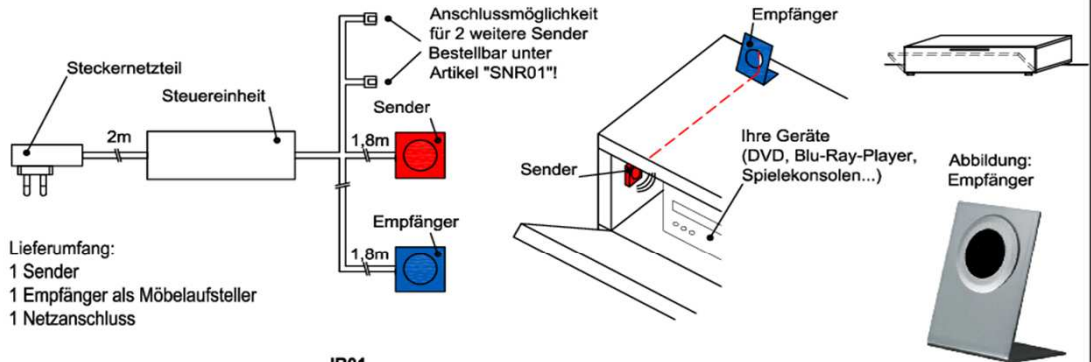

Lieferumfang:
 1 Sender
 1 Empfänger als Möbelaufsteller
 1 Netzanschluss

Best.Nr.:

IR01

Pr.:

IR- Repeater Zusatzsender

1 Sender

Zusatzsender für die Signalübertragung in weiteren Multimediafächern!

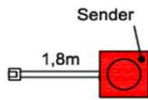

Best.Nr.:

SNR01

Pr.:

Schubkasten Einteilungsset

1 paar Glasteiler für 3 Fächer

Hinweis:
 Glasteiler in der Schubkastenbreite variabel einbaubar

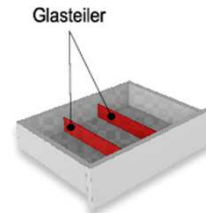

Bestellhinweis
 Bitte betreffende Type und Schub angeben!

Best.Nr.:

SE02

Pr.:

MONDO SORELLA



Farb- und Modellabweichungen bzw. die Korrektur von irrtümlichen Angaben behalten wir uns vor.

| Akzentfarbschlüssel | |
|----------------------|----------|
| Farbton | Best.Nr. |
| Natur | NAT |
| Akzentlack Anthrazit | LAZ |

Hinweis
 = gek. Akzentflächen wahlweise in den angegebenen Farbtönen!
 * = Akzent Best.Nr

Tische

Ecktische

Tischplatte wahlweise aus Holz oder Tischrahmen mit Glaseinlage

| | | | | | | | |
|--------------------------------------|-------------------------|---|-------------------------|--------------------------|-------------------------|----------------------------------|-------------------------|
| - Holztischplatte - Zwischenboden | B: 70 T: 70 H: 50 | - Tischrahmen mit Glaseinlage - Zwischenboden | B: 70 T: 70 H: 50 | - Holztischplatte | B: 70 T: 70 H: 44 | - Tischrahmen mit Glaseinlage | B: 70 T: 70 H: 44 |
| | | | | | | | |
| Best.Nr.: ETHZ 70A | | Best.Nr.: ETGZ 70A | | Best.Nr.: ETH 70A | | Best.Nr.: ETG 70A | |
| Pr.: | | Pr.: | | Pr.: | | Pr.: | |

Couchtische

Tischplatte wahlweise aus Holz oder Tischrahmen mit Glaseinlage

| | | | | | | | |
|--------------------------------------|--------------------------|---|--------------------------|---------------------------|--------------------------|----------------------------------|--------------------------|
| - Holztischplatte - Zwischenboden | B: 120 T: 70 H: 50 | - Tischrahmen mit Glaseinlage - Zwischenboden | B: 120 T: 70 H: 50 | - Holztischplatte | B: 120 T: 70 H: 44 | - Tischrahmen mit Glaseinlage | B: 120 T: 70 H: 44 |
| | | | | | | | |
| Best.Nr.: CTHZ 120A | | Best.Nr.: CTGZ 120A | | Best.Nr.: CTH 120A | | Best.Nr.: CTG 120A | |
| Pr.: | | Pr.: | | Pr.: | | Pr.: | |

Couchtische

Tischplatte wahlweise aus Holz oder Tischrahmen mit Glaseinlage

| | | | | | | | |
|--------------------------------------|-------------------------|---|-------------------------|--------------------------|-------------------------|----------------------------------|-------------------------|
| - Holztischplatte - Zwischenboden | B: 90 T: 90 H: 50 | - Tischrahmen mit Glaseinlage - Zwischenboden | B: 90 T: 90 H: 50 | - Holztischplatte | B: 90 T: 90 H: 44 | - Tischrahmen mit Glaseinlage | B: 90 T: 90 H: 44 |
| | | | | | | | |
| Best.Nr.: ETHZ 90A | | Best.Nr.: ETGZ 90A | | Best.Nr.: ETH 90A | | Best.Nr.: ETG 90A | |
| Pr.: | | Pr.: | | Pr.: | | Pr.: | |

Couchtische

Säulencouchtisch mit Glasausschnitt und dahinter liegendem Dekoschubkasten.
 Säulen- und Rahmenausführung in Natur belassen, oder wahlweise mit Akzentlack.

Rahmenausführung

Säulenausführung



Dekofach mit Glasabdeckung und innenseitig Rindenapplikation.

Best.Nr
LAZ Bezeichnung
NAT Lack Anthrazit
 Natur (Holz)

Abbildung: Couchtisch fest BxTxH 90x90x45,5
 Akzentlack Rahmen und Säule in Lack Anthrazit
 Bestell-Nr.: CT90R-LAZ

Couchtisch

Breite x Tiefe x Höhe

| |
|-----------------|
| 120 x 70 x 45,5 |
| 90 x 90 x 45,5 |
| 80 x 80 x 45,5 |

| Best.-Nr |
|----------|
| CT120R- |
| CT90R- |
| CT80R- |

Pr.

| Dekofachbeleuchtung | |
|---------------------|----------|
| BCT1400-068 | 6,8 Watt |
| BCT1400-068 | 6,8 Watt |
| BCT1400-068 | 6,8 Watt |

Bitte geben Sie bei jeder Bestellung die exakte Kombination aus Korpus- und Akzentfarbe an!