

Möbel LETZ

Finden und Wohlfühlen



Typenplan

Sorella von MONDO - Wandpaneel Alteiche/ echte Baumrinde

Wichtiger Hinweis für Sie

Etwaige Hinweise des Herstellers in dieser Produktinformation, die sich auf die Gewährleistung beziehen, haben für Sie keinerlei Bindungswirkung und können von Ihnen ignoriert werden. Ihre gesetzlichen Gewährleistungsrechte als Verbraucher uns gegenüber, als Ihrem Verkäufer, werden dadurch in keiner Weise berührt oder eingeschränkt. Sie können sich wegen aller Mängel jederzeit an uns wenden. Darüber hinaus gehende Herstellergarantien bleiben natürlich unberührt. Dieser Artikel wird hergestellt von Schröder Möbelfabrik, Auf dem Busche 45, 33129 Delbrück, Deutschland, info@schroeno.de

Möbel Letz GmbH
Am Gewerbepark 11
06895 Zahna-Elster

Tel.: 035383 - 6018 50

Fax.: 035383 - 6018 17

MONDO[®]
SCHÖNE MÖBEL. SCHÖNER LEBEN.



SORELLA

QUALITÄT IM DETAIL

- Korpus: Außenseiten 20 mm Echtholz furniert und lackiert
- Türen: 20 mm Echtholz furniert und lackiert
- Rückwände: eingenetet, 5 mm stark
- Schubkastenführungen: Unterflur-Auszüge mit Anschlagdämpfung
- Alle Beschläge sind aus Metall und hoch belastbar
- Zur Beleuchtung steht alternativ eine Fernbedienung zur Verfügung.
- Kabelstufach für optimale Unterbringung sämtlicher Anschlussleitungen. Realisiert durch ausreichend zurückspringende Rückwand im hinteren Bereich des TV-Unterteils. Optional mit Kabeldurchlass erhältlich (siehe Zubehör)
- Nischenrückwände in echter Baumrinde

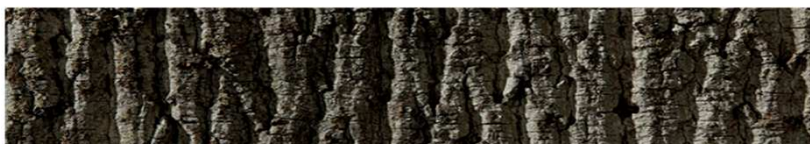

- Akzente in zwei Farben erhältlich:
 - Akzentlack Anthrazit
 - Salzkammergut Alteiche natur gebürstet



QUALITÄT

Hochwertige Materialien, sorgfältige Verarbeitung und intelligente Funktionen garantieren Ihnen dauerhaften Komfort. Innovative Techniken, zeitgemäßes Design und funktionelle Detaillösungen belegen den hohen Anspruch von MONDO.

WWW.MONDO-MOEBEL.DE

MODELLBESCHREIBUNG

MONDO SORELLA ist eine bemerkenswerte Kombination aus moderner Farbgestaltung und Verwendung natürlicher Materialien. Ausgestattet mit technischer Raffinesse entsprechen die modernen Wohnwände den aktuellen Anforderungen an medialen Lösungen im TV/Hifi Bereich. Die echte Baumrinde erzeugt darüber hinaus ein natürliches, einzigartiges Wohnerlebnis. Die umfangreichen Beleuchtungsmöglichkeiten, sowie eine große Auswahl an Zubehör runden dieses Modell ab.

Korpus & Front

Salzkammergut Alteiche natur geb.



Hinweis:

Artikel wird zum Teil zerlegt geliefert.
(Dh. Füße, Griffe usw müssen montiert werden)

Für Änderungswünsche
bitte den Hersteller kontaktieren.

LIEFERBARE AKZENT AUSFÜHRUNGEN

Bitte geben Sie bei jeder Bestellung die exakte Farbkombination aus Front- und Korpusfarbe an!

Akzentfarbe

- Natur NAT



- Akzentlack Anthrazit LAZ



MONDO SORELLA



Farb- und Modellabweichungen bzw. die Korrektur von irrtümlichen Angaben behalten wir uns vor.

Akzentfarbschlüssel	
Farblon	Best.Nr.
Natur	NAT
Akzentlack Anthrazit	LAZ

Hinweis
 * = gek. Akzentflächen wahlweise in den angegebenen Farbtönen!
 ** = Akzent Best.Nr

Kombinationen

Kombination K001

spiegelseitig zur Abbildung: K901

Stck	Bezeichnung	Bestellnr.	Pr.
1x	Standelement	6320L-___*	
1x	TV-Unterteil	1785R-___*	
1x	Hängeregal	3199-___*	
1x	Wandboard	1699-___*	
		K001-___*Σ	

spiegelseitig zur Abbildung: K901-___*

Empfohlenes Beleuchtungspaket:

1x	Rückwandbeleuchtung	RW30-093	
1x	Fachbeleuchtung	FA1250-058	
1x	Regalbeleuchtung	RB1000-095	
1x	Wandboardbeleuchtung	WB1600-144	
1x	Trafo-Set	TRA60	
1x	Fernsteuerung	FS4	

Optionales Zubehör:

1x	Kabeldurchführung	KD2004	
----	-------------------	--------	--

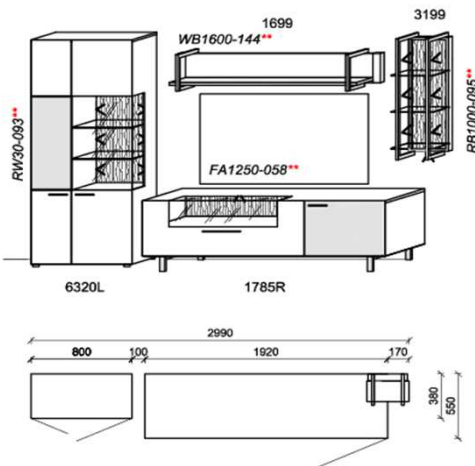

B: 299
 H: 194
 T: ~55
 Watt: 39

Kombination K002

spiegelseitig zur Abbildung: K902

Stck	Bezeichnung	Bestellnr.	Pr.
1x	TV-Unterteil	1803L-___*	
1x	Hängeregal	3199-___*	
1x	Hängeregal	4199-___*	
1x	Wandboard	1699-___*	
		K002-___*Σ	

spiegelseitig zur Abbildung: K902-___*

Empfohlenes Beleuchtungspaket:

1x	Fachbeleuchtung	FA1250-058	
1x	Regalbeleuchtung	RB1000-095	
1x	Regalbeleuchtung	RB1280-121	
1x	Wandboardbeleuchtung	WB1600-144	
1x	Trafo-Set	TRA60	
1x	Fernsteuerung	FS4	

Optionales Zubehör:

1x	Kabeldurchführung	KD2004	
----	-------------------	--------	--

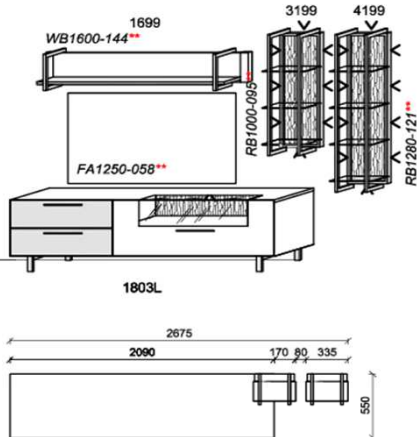

B: 267,5
 H: 190
 T: ~55
 Watt: 41,8

Bitte geben Sie bei jeder Bestellung die exakte Kombination aus Korpus- und Akzentfarbe an!

MONDO SORELLA



Farb- und Modellabweichungen bzw. die Korrektur von irrtümlichen Angaben behalten wir uns vor.

Akzentfarbschlüssel		Best.Nr.	Hinweis
Farbton			
Natur		NAT	= gek. Akzentflächen wahlweise in den angegebenen Farbtönen! * = Akzent Best.Nr
Akzentlack Anthrazit		LAZ	

Kombinationen

Kombination K003

spiegelseitig zur Abbildung: K903

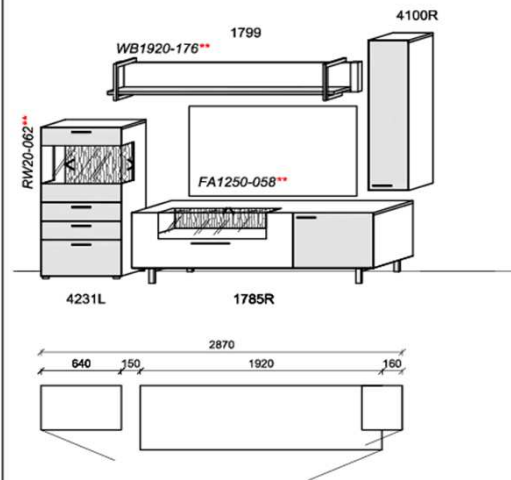

Stck	Bezeichnung	Bestellnr.	Pr.
1x	Standelement	4231L-___*	
1x	TV-Unterteil	1785R-___*	
1x	Hängeelement	4100R-___*	
1x	Wandboard	1799-___*	

K003-___* Σ

spiegelseitig zur Abbildung: K903-___*

Empfohlenes Beleuchtungspaket:

1x	Rückwandbeleuchtung	RW20-062	
1x	Fachbeleuchtung	FA1250-058	
1x	Wandboardbeleuchtung	WB1920-176	
1x	Trafo-Set	TRA30	
1x	Fernsteuerung	FS4	

Optionales Zubehör:

1x	Kabeldurchführung	KD2004	
----	-------------------	--------	--

B: 287
H: 209
T: ~55
Watt: 29,6

Kombination K004

spiegelseitig zur Abbildung: K904

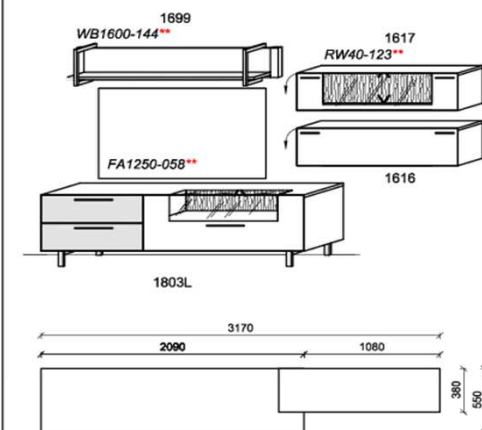

Stck	Bezeichnung	Bestellnr.	Pr.
1x	TV-Unterteil	1803L-___*	
1x	Hängeelement	1617-NAT	
1x	Hängeelement	1616-NAT	
1x	Wandboard	1699-___*	

K004-___* Σ

spiegelseitig zur Abbildung: K904-___*

Empfohlenes Beleuchtungspaket:

1x	Fachbeleuchtung	FA1250-058	
1x	Rückwandbeleuchtung	RW40-123	
1x	Wandboardbeleuchtung	WB1600-144	
1x	Trafo-Set	TRA60	
1x	Fernsteuerung	FS4	

Optionales Zubehör:

1x	Kabeldurchführung	KD2004	
----	-------------------	--------	--

B: 317
H: 178
T: ~55
Watt: 32,5

Bitte geben Sie bei jeder Bestellung die exakte Kombination aus Korpus- und Akzentfarbe an!

MONDO SORELLA



Farb- und Modellabweichungen bzw. die Korrektur von irrümlichen Angaben behalten wir uns vor.

Akzentfarbschlüssel	
Farbton	Best.Nr.
Natur	NAT
Akzentlack Anthrazit	LAZ

Hinweis
 * = gek. Akzentflächen wahlweise in den angegebenen Farbtönen!
 * = Akzent Best.Nr

Kombinationen

Kombination K005

spiegelseitig zur Abbildung: K905

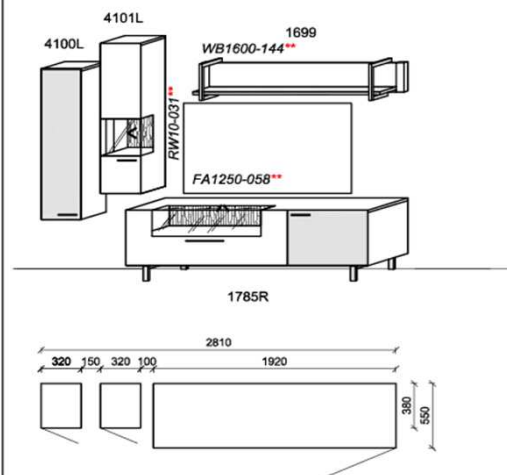

Stck	Bezeichnung	Bestellnr.	Pr.
1x	Hängeelement	4100L-___*	
1x	Hängeelement	4101L-NAT	
1x	TV-Unterteil	1785R-___*	
1x	Wandboard	1699-___*	

K005-___*Σ

spiegelseitig zur Abbildung: K905-___*

Empfohlenes Beleuchtungspaket:

1x	Rückwandbeleuchtung	RW10-031	
1x	Fachbeleuchtung	FA1250-058	
1x	Wandboardbeleuchtung	WB1600-144	
1x	Trafo-Set	TRA30	
1x	Fernsteuerung	FS4	

Optionales Zubehör:

1x	Kabeldurchführung	KD2004	
----	-------------------	--------	--

B: 281
 H: 199
 T: ~55
 Watt: 23,3

Kombination K006

spiegelseitig zur Abbildung: K906

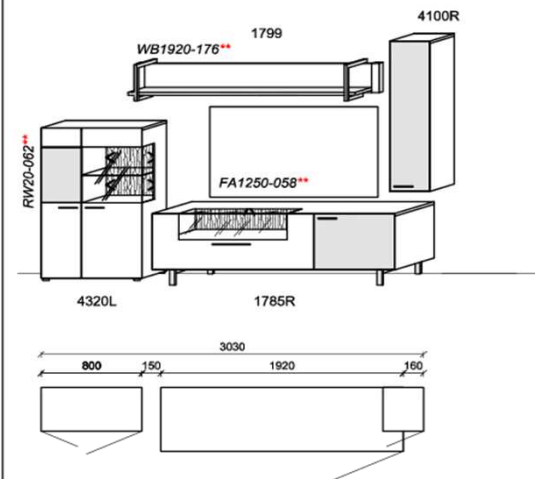

Stck	Bezeichnung	Bestellnr.	Pr.
1x	Standelement	4320L-___*	
1x	TV-Unterteil	1785R-___*	
1x	Hängeelement	4100R-___*	
1x	Wandboard	1799-___*	

K006-___*Σ

spiegelseitig zur Abbildung: K906-___*

Empfohlenes Beleuchtungspaket:

1x	Fachbeleuchtung	FA1250-058	
1x	Rückwandbeleuchtung	RW20-062	
1x	Wandboardbeleuchtung	WB1920-176	
1x	Trafo-Set	TRA30	
1x	Fernsteuerung	FS4	

Optionales Zubehör:

1x	Kabeldurchführung	KD2004	
----	-------------------	--------	--

B: 303
 H: 209
 T: ~55
 Watt: 29,6

Bitte geben Sie bei jeder Bestellung die exakte Kombination aus Korpus- und Akzentfarbe an!

MONDO SORELLA



Farb- und Modellabweichungen bzw. die Korrektur von irrümlichen Angaben behalten wir uns vor.

Akzentfarbschlüssel	
Farbton	Best.Nr.
Natur	NAT
Akzentlack Anthrazit	LAZ

Hinweis
 ■ = gek. Akzentflächen wahlweise in den angegebenen Farbtönen!
 * = Akzent Best.Nr

Kombinationen

Kombination K007

spiegelseitig zur Abbildung: K907

Stck	Bezeichnung	Bestellnr.	Pr.
1x	TV-Unterteil	1803L-___*	
1x	Wandpaneel	2699R-___*	
		K007-___*Σ	

spiegelseitig zur Abbildung: K907-___*

Empfohlenes Beleuchtungspaket:

1x	Fachbeleuchtung	FA1250-058	
1x	Wandpaneelbeleuchtung	WB1289-236	
1x	Trafo-Set	TRA30	
1x	Fernsteuerung	FS4	

Optionales Zubehör:

1x	Kabeldurchführung	KD2004	
----	-------------------	--------	--

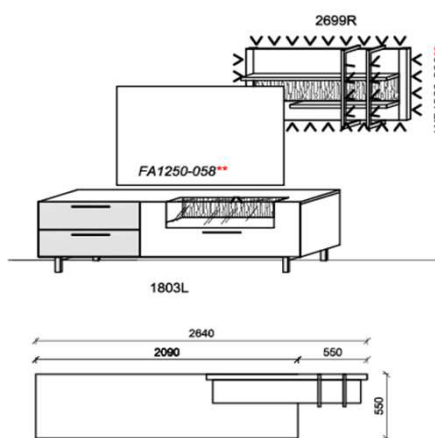

B: 264
 H: 186
 T: ~55
 Watt: 29,4

Bitte geben Sie bei jeder Bestellung die exakte Kombination aus Korpus- und Akzentfarbe an!

MONDO SORELLA

Farb- und Modellabweichungen bzw. die Korrektur von irrtümlichen Angaben behalten wir uns vor.



Wandboarde, Paneele, TV-Unterteile

Akzentfarbschlüssel	
Farbton	Best.Nr.
Natur	NAT
Akzentlack Anthrazit	LAZ

Hinweis
 = gek. Akzentflächen wahlweise in den angegebenen Farbtönen!
 * = Akzent Best.Nr

Wandboard

Stelltiefe 20 B: 128
 Belastbar bis max. 10 kg T: 27
 H: 31



Best.Nr.: 1599-_*
 Pr.:
 Wandb.bel.: WB1280-114 11,4 W
 = Summe 11,4 W

Wandboard

Stelltiefe 20 B: 160
 Belastbar bis max. 10 kg T: 27
 H: 31



Best.Nr.: 1699-_*
 Pr.:
 Wandb.bel.: WB1600-144 14,4 W
 = Summe 14,4 W

Wandboard

Stelltiefe 20 B: 192
 Belastbar bis max. 10 kg T: 27
 H: 31



Best.Nr.: 1799-_*
 Pr.:
 Wandb.bel.: WB1920-176 17,6 W
 = Summe 17,6 W

Wandpaneel

Nischenrückwand mit echter Baumrinde B: 128
 T: 28,8
 Stelltiefe 20 H: 61
 Belastbar bis max. 10 kg

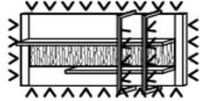

Best.Nr.: 2699R-_*

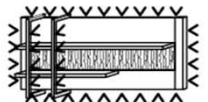

Best.Nr.: 2699L-_*

Pr.:
 Wandp.bel.: WB1289-236 23,6 W
 = Summe 23,6 W

Steckboden

Stelltiefe 23 B: 128
 Belastbar bis max. 10 kg T: 23
 H: ~3



Best.Nr.: 045
 Pr.:
 = Summe

Steckboden

Stelltiefe 23 B: 160
 Belastbar bis max. 10 kg T: 23
 H: ~3



Best.Nr.: 055
 Pr.:
 = Summe

Steckboden

Stelltiefe 23 B: 192
 Belastbar bis max. 10 kg T: 23
 H: ~3



Best.Nr.: 060
 Pr.:
 = Summe

TV-Unterteil

1 Tür B: 192
 2 Schübe T: 55
 1 Kabelstufach H: 61



Best.Nr.: 1713L-_*

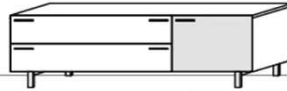

Best.Nr.: 1713R-_*

Pr.:
 = Summe

TV-Unterteil

1 Tür B: 192
 2 Schübe T: 55
 1 Kabelstufach H: 50

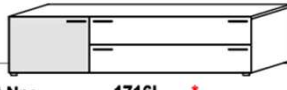

Best.Nr.: 1716L-_*

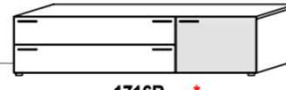

Best.Nr.: 1716R-_*

Pr.:
 = Summe

TV-Unterteil

Nischenrückwand mit echter Baumrinde B: 192
 1 Tür T: 55
 1 Schub H: 61
 1 Geräteboden über dem Schub
 1 Kabelstufach

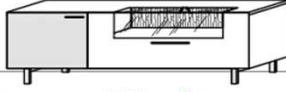

Best.Nr.: 1785L-_*

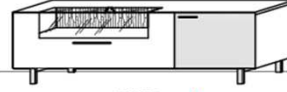

Best.Nr.: 1785R-_*

Pr.:
 Fachbeleuchtung: FA1250-058 5,8 W
 = Summe 5,8 W

TV-Unterteil

Nischenrückwand mit echter Baumrinde B: 192
 1 Tür T: 55
 1 Schub H: 50
 1 Geräteboden über dem Schub
 1 Kabelstufach

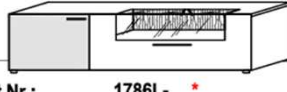

Best.Nr.: 1786L-_*

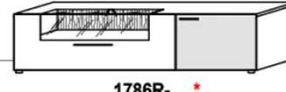

Best.Nr.: 1786R-_*

Pr.:
 Fachbeleuchtung: FA1250-058 5,8 W
 = Summe 5,8 W

Bitte geben Sie bei jeder Bestellung die exakte Kombination aus Korpus- und Akzentfarbe an!

Farb- und Modellabweichungen bzw. die Korrektur von irrtümlichen Angaben behalten wir uns vor.

Akzentfarbschlüssel	
Farbton	Best.Nr.
Natur	NAT
Akzentlack Anthrazit	LAZ

Hinweis
 = gek. Akzentflächen wahlweise in den angegebenen Farbtönen!
 * = Akzent Best.Nr

TV-Unterteile, Stand-, Hängeelemente

TV-Unterteil

Nischenrückwand mit echter Baumrinde B: 209
 3 Schübe T: 55
 1 Geräteboden über dem Schub H: 61
 1 Kabelstaufach

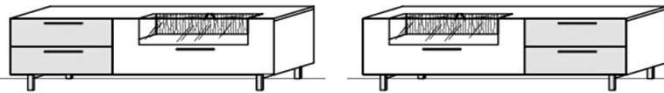

Best.Nr.: 1803L-_* 1803R-_*

Pr.:
 Fachbeleuchtung: FA1250-058 5,8 W

= Summe

TV-Unterteil

Nischenrückwand mit echter Baumrinde B: 209
 3 Schübe T: 55
 1 Geräteboden über dem Schub H: 50
 1 Kabelstaufach

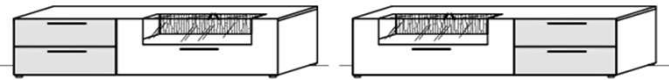

Best.Nr.: 1806L-_* 1806R-_*

Pr.:
 Fachbeleuchtung: FA1250-058 5,8 W

= Summe 5,8 W

Standelement

Nischenrückwand mit echter Baumrinde B: 64
 1 Tür T: 38
 3 Schübe H: 130

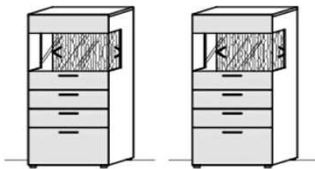

Best.Nr.: 4231L-_* 4231R-_*

Pr.:
 Rückwandbel.: RW20-062 6,2 W

= Summe 6,2 W

Standelement

Nischenrückwand mit echter Baumrinde B: 80
 2 Türen T: 38
 H: 130

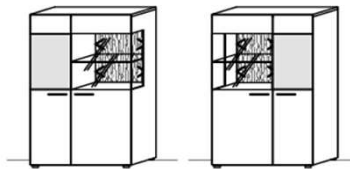

Best.Nr.: 4320L-_* 4320R-_*

Pr.:
 Rückwandbel.: RW20-062 6,2 W

= Summe 6,2 W

Standelement

Nischenrückwand mit echter Baumrinde B: 48
 1 Tür T: 38
 H: 194

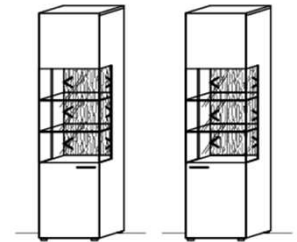

Best.Nr.: 6100L-NAT 6100R-NAT

Pr.:
 Rückwandbel.: RW30-093 9,3 W

= Summe 9,3 W

Standelement

Nischenrückwand mit echter Baumrinde B: 80
 2 Türen T: 38
 H: 194

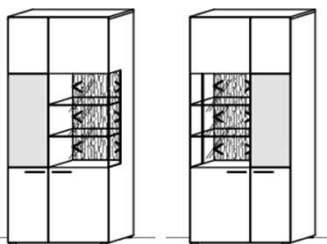

Best.Nr.: 6320L-_* 6320R-_*

Pr.:
 Rückwandbel.: RW30-093 9,3 W

= Summe 9,3 W

Hängeelement

1 Klapptür B: 128
 T: 38
 H: 32

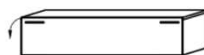

Best.Nr.: 1616-NAT

Pr.:

= Summe

Hängeelement

Nischenrückwand mit echter Baumrinde B: 128
 1 Klapptür T: 38
 H: 32



Best.Nr.: 1617-NAT

Pr.:
 Rückwandbel.: RW40-123 12,3 W

= Summe 12,3 W

Bitte geben Sie bei jeder Bestellung die exakte Kombination aus Korpus- und Akzentfarbe an!

MONDO SORELLA

Farb- und Modellabweichungen bzw. die Korrektur von irrümlichen Angaben behalten wir uns vor.



Hängeelemente, Side-, Highboards

Akzentfarbschlüssel	
Farbton	Best.Nr.
Natur	NAT
Akzentlack Anthrazit	LAZ

Hinweis
 = gek. Akzentflächen wahlweise in den angegebenen Farbtönen!
 * = Akzent Best.Nr

Hängeelement

1 Tür

B: 32
T: 38
H: 128

Best.Nr.: 4100L-_* 4100R-_*
Pr.:
= Summe

Hängeelement

Nischenrückwand mit echter Baumrinde

1 Tür

B: 32
T: 38
H: 128

Best.Nr.: 4101L-NAT 4101R-NAT
Pr.:
Rückwandbel.: RW10-031 3,1 W
= Summe 3,1 W

Hängeregale

Nischenrückwand mit echter Baumrinde

3 Glasböden

B: 31,5
T: 26,8
H: 104,4

Best.Nr.: 3199-_*
Pr.:
Beleuchtung: RB1000-095 9,5 W
= Summe 9,5 W

Hängeregale

Nischenrückwand mit echter Baumrinde

4 Glasböden

B: 31,5
T: 26,8
H: 135,5

Best.Nr.: 4199-_*
Pr.:
Beleuchtung: RB1280-121 12,1 W
= Summe 12,1 W

Sideboard

Nischenrückwand mit echter Baumrinde

1 Tür
3 Schübe

B: 145
T: 38
H: 93

Best.Nr.: 3613L-_* 3613R-_*
Pr.:
Rückwandbeleuchtung: RW15-047 4,7 W
= Summe 4,7 W

Sideboard

Nischenrückwand mit echter Baumrinde

1 Tür
3 Schübe

B: 145
T: 38
H: 82

Best.Nr.: 3699L-_* 3699R-_*
Pr.:
Rückwandbeleuchtung: RW15-047 4,7 W
= Summe 4,7 W

Sideboard

Nischenrückwand mit echter Baumrinde

2 Türen
3 Schübe

B: 192
T: 38
H: 93

Best.Nr.: 3788-_*
Pr.:
Rückwandbel.: 2x RW15-047 4,7 W
= Summe 9,4 W

Sideboard

Nischenrückwand mit echter Baumrinde

2 Türen
3 Schübe

B: 192
T: 38
H: 82

Best.Nr.: 3744-_*
Pr.:
Rückwandbel.: 2x RW15-047 4,7 W
= Summe 9,4 W

Highboard

Nischenrückwand mit echter Baumrinde

4 Türen

B: 128
T: 38
H: 141

Best.Nr.: 4588-NAT
Pr.:
Rückwandbel.: 2x RW15-047 4,7 W
= Summe 9,4 W

Highboard

Nischenrückwand mit echter Baumrinde

4 Türen

B: 128
T: 38
H: 130

Best.Nr.: 4544-NAT
Pr.:
Rückwandbel.: 2x RW15-047 4,7 W
= Summe 9,4 W

Bitte geben Sie bei jeder Bestellung die exakte Kombination aus Korpus- und Akzentfarbe an!

Akzentfarbschlüssel	
Farbton	Best.Nr.
Natur	NAT
Akzentlack Anthrazit	LAZ

Hinweis
 ■ = gek. Akzentflächen wahlweise in den angegebenen Farbönen!
 * = Akzent Best.Nr

Technische Dokumentation Beleuchtungsartikel

Bestellnr.	Watt	Pr.	Nutzlichtstrom [lm]	Farbtemperatur [K]	Dieses Produkt enthält eine Lichtquelle der Energieeffizienzklasse	Bauart	EU-Identnr.
Wandboardbeleuchtung							
WB1280-114	11,4	■	2x 710	3200-3500	E	fest	769243
WB1600-144	14,4	■	2x 902	3200-3500	E	fest	769243
WB1920-176	17,6	■	2x 1094	3200-3500	E	fest	769243
Wandpaneelbeleuchtung							
WB1289-236	23,6	■	2x 384 1x 2304	3200-3500	E	fest	769243
Fachbeleuchtung (TV-Unterteil)							
FA1250-058	5,8	■	1x 768	3200-3500	E	fest	769243
Rückwandbeleuchtung							
RW10-031	3,1	■	2x 192	3200-3500	E	fest	769243
RW15-047	4,7	■	2x 288	3200-3500	E	fest	769243
RW20-062	6,2	■	2x 384	3200-3500	E	fest	769243
RW30-093	9,3	■	2x 480	3200-3500	E	fest	769243
RW40-123	12,3	■	2x 768	3200-3500	E	fest	769243
Hängeregalbeleuchtung							
RB1000-095	9,5	■	2x 576	3200-3500	E	fest	769243
RB1280-121	12,1	■	2x 768	3200-3500	E	fest	769243

! Hinweis:
Beleuchtung ohne Trafo!
 Bitte wählen Sie den passenden Trafo unter Beachtung der benötigten Gesamtwattleistung aus! (Siehe nächste Seite)

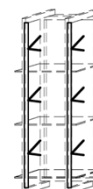
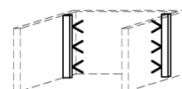
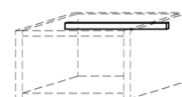
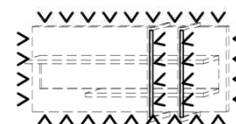

Hinweis:

Die EU-Identnr. kann über folgenden Link aufgerufen werden und ist am Ende durch die entsprechende EU-Identnr. zu ergänzen.
[https://eprel.ec.europa.eu/screen/product/lightsources/...](https://eprel.ec.europa.eu/screen/product/lightsources/)

WOHNEN

Trafo-Set 15 Watt

- 1x Fußschalter
- 1x Trafo 15 Watt
- 1x 6-fach Verteiler

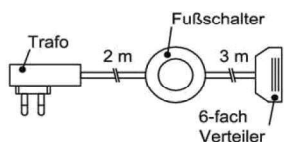

Best.Nr.: **TRA15**

Pr.1:

Trafo-Set 30 Watt

- 1x Fußschalter
- 1x Trafo 30 Watt
- 1x 10-fach Verteiler

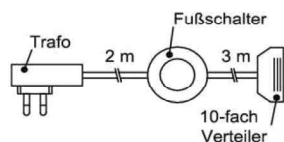

Best.Nr.: **TRA30**

Pr.1:

Trafo-Set 60 Watt

- 1x Fußschalter
- 1x Trafo 60 Watt
- 2x 6-fach Verteiler

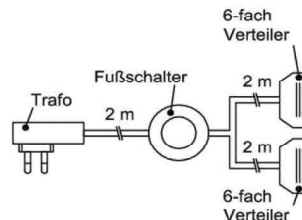

Best.Nr.: **TRA60**

Pr.1:

Mehrfachstecker-Set

- 1x 6-fach Verteiler für weitere Beleuchtungen
- 1x 2m Verlängerung

6-fach Verteiler

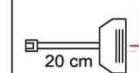

- Möglicher Anschluss von:
- 6x Beleuchtung
 - Mehrfachstecker mit Verlängerung

Verlängerung

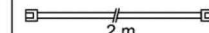

Best.Nr.: **MFV06**

Pr.1:

Touchsensor-Set (Lichtschaltung)

Verdeckter Lichtschalter für komfortables Schalten durch Berühren der Korpusoberfläche!

- 1x Touchsensor
- 1x 6-fach Verteiler

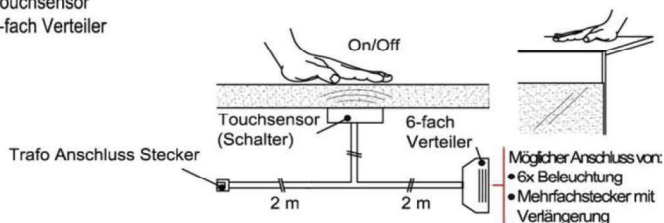

- Bestellhinweis**
Belastbar bis **max. 30 Watt!**
Anschluss von **max. 1 Trafo!**

Best.Nr.: **TSS01**

Pr.1:

Fernsteuerungs-Set (Lichtschaltung)

- 1x Fernsteuerung (4 Kanal)
- 1x Steuereinheit für max 1 Trafo

- Warnhinweis:**
Belastbar bis **max. 60 Watt!**

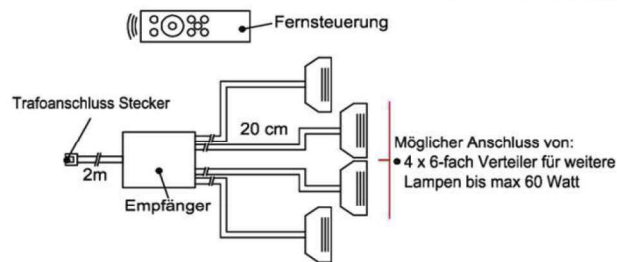

Best.Nr.: **FS4**

Pr.1:

Kabeldurchführung

- 1x Kabeldurchführung für Holzböden
- Durchlassbohrung auf Abdeckplatte hinten mittig!

B: 20,7cm | T: 4,5cm

- Bestellhinweis**
Bitte **TV-Unterteil** Type angeben!



Best.Nr.: **KD2004**

Pr.1:

Schubkasten Vollauszug

- 1x Schub Vollauszug für uneingeschränkte Zugriffsmöglichkeit

- Bestellhinweis**
Bitte **betreffende Type und Schub** angeben!

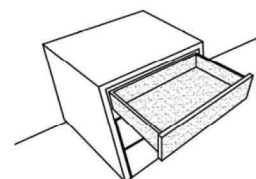

Best.Nr.: **SKV01**

Pr.1:

TV Glasaufsatz

Glas wahlweise in Schiefergrau oder Terra getönt.

B: 65 cm
T: 40 cm
H: 12 cm

Glasfarbe
Schiefergrau



Best.Nr.: **0199**

Pr.1:

Glasfarbe
Terra getönt



Best.Nr.: **0188**

Besteckeinsatz

- 1x Besteckeinsatz für Sideboardschubkasten

Wahlweise in zwei Größen:

B: 40,9 cm
T: 30,9 cm
H: 5,0 cm

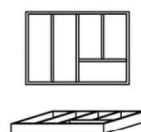

Best.Nr.: **BE409**

Pr.1:

B: 30,9 cm
T: 30,9 cm
H: 5,0 cm

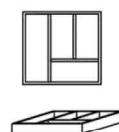

Best.Nr.: **BE309**

Farb- und Modellabweichungen bzw. die Korrektur von irrtümlichen Angaben behalten wir uns vor.

Akzentfarbschlüssel	
Farbton	Best.Nr.
Natur	NAT
Akzentlack Anthrazit	LAZ

Hinweis
 = gek. Akzentflächen wahlweise in den angegebenen Farbtönen!
 * = Akzent Best.Nr

Zubehör

IR- Repeater (Funkübertragungs-Set)

Der Infrarot-Repeater ermöglicht Ihnen bei geschlossener Möbelklappe die dahinter stehenden Geräte anzusteuern.

Funktion:
 Das Infrarot-Signal Ihrer Fernbedienung wird vom Empfänger aufgenommen und über den Sender in das jeweilige Möbelfach an Ihre Geräte weitergeleitet.

Anwendung:
 Signalweiterleitung für Fernseher, Hifi-Anlagen, Spielekonsolen, DVD- & Blu-Ray-Player!

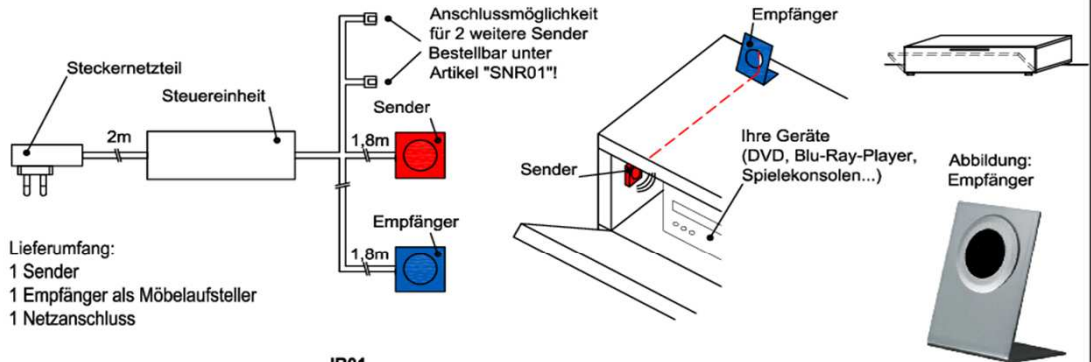

Lieferumfang:
 1 Sender
 1 Empfänger als Möbelaufsteller
 1 Netzanschluss

Best.Nr.:

IR01

Pr.:

IR- Repeater Zusatzsender

1 Sender

Zusatzsender für die Signalübertragung in weiteren Multimediafächern!

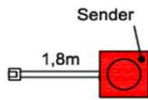

Best.Nr.:

SNR01

Pr.:

Schubkasten Einteilungsset

1 paar Glasteiler für 3 Fächer

Hinweis:
 Glasteiler in der Schubkastenbreite variabel einbaubar

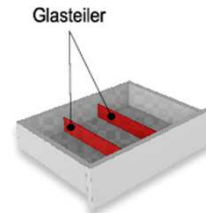

Bestellhinweis
 Bitte betreffende Type und Schub angeben!

Best.Nr.:

SE02

Pr.:

MONDO SORELLA



Farb- und Modellabweichungen bzw. die Korrektur von irrümlichen Angaben behalten wir uns vor.





Akzentfarbschlüssel	
Farbton	Best.Nr.
Natur	NAT
Akzentlack Anthrazit	LAZ

Hinweis
 = gek. Akzentflächen wahlweise in den angegebenen Farbönen!
 * = Akzent Best.Nr

Tische





Ecktische

Tischplatte wahlweise aus Holz oder Tischrahmen mit Glaseinlage

- Holztischplatte - Zwischenboden	B: 70 T: 70 H: 50	- Tischrahmen mit Glaseinlage - Zwischenboden	B: 70 T: 70 H: 50	- Holztischplatte	B: 70 T: 70 H: 44	- Tischrahmen mit Glaseinlage	B: 70 T: 70 H: 44
							
Best.Nr.: ETHZ 70A		Best.Nr.: ETGZ 70A		Best.Nr.: ETH 70A		Best.Nr.: ETG 70A	
Pr.:		Pr.:		Pr.:		Pr.:	





Couchtische

Tischplatte wahlweise aus Holz oder Tischrahmen mit Glaseinlage

- Holztischplatte - Zwischenboden	B: 120 T: 70 H: 50	- Tischrahmen mit Glaseinlage - Zwischenboden	B: 120 T: 70 H: 50	- Holztischplatte	B: 120 T: 70 H: 44	- Tischrahmen mit Glaseinlage	B: 120 T: 70 H: 44
							
Best.Nr.: CTHZ 120A		Best.Nr.: CTGZ 120A		Best.Nr.: CTH 120A		Best.Nr.: CTG 120A	
Pr.:		Pr.:		Pr.:		Pr.:	

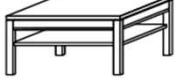
Couchtische

Tischplatte wahlweise aus Holz oder Tischrahmen mit Glaseinlage

- Holztischplatte - Zwischenboden	B: 90 T: 90 H: 50	- Tischrahmen mit Glaseinlage - Zwischenboden	B: 90 T: 90 H: 50	- Holztischplatte	B: 90 T: 90 H: 44	- Tischrahmen mit Glaseinlage	B: 90 T: 90 H: 44
							
Best.Nr.: ETHZ 90A		Best.Nr.: ETGZ 90A		Best.Nr.: ETH 90A		Best.Nr.: ETG 90A	
Pr.:		Pr.:		Pr.:		Pr.:	

Couchtische

Säulencouchtisch mit Glasausschnitt und dahinter liegendem Dekoschubkasten.
 Säulen- und Rahmenausführung in Natur belassen, oder wahlweise mit Akzentlack.

Rahmenausführung

Säulenausführung



Dekofach mit Glasabdeckung und innenseitig Rindenapplikation.

Best.Nr
LAZ Bezeichnung
NAT Lack Anthrazit
 Natur (Holz)

Abbildung: Couchtisch fest BxTxH 90x90x45,5
 Akzentlack Rahmen und Säule in Lack Anthrazit
 Bestell-Nr.: CT90R-LAZ

Couchtisch

Breite x Tiefe x Höhe

120 x 70 x 45,5

90 x 90 x 45,5

80 x 80 x 45,5

Best.-Nr

CT120R-

CT90R-

CT80R-

Pr.

Dekofachbeleuchtung

BCT1400-068 6,8 Watt

BCT1400-068 6,8 Watt

BCT1400-068 6,8 Watt

Bitte geben Sie bei jeder Bestellung die exakte Kombination aus Korpus- und Akzentfarbe an!