

# Möbel LETZ

*Finden und Wohlfühlen*



## Typenplan

Larvik von Vilmers - XXL-Sofa links antracit

### **Wichtiger Hinweis für Sie**

Etwaige Hinweise des Herstellers in dieser Produktinformation, die sich auf die Gewährleistung beziehen, haben für Sie keinerlei Bindungswirkung und können von Ihnen ignoriert werden. Ihre gesetzlichen Gewährleistungsrechte als Verbraucher uns gegenüber, als Ihrem Verkäufer, werden dadurch in keiner Weise berührt oder eingeschränkt. Sie können sich wegen aller Mängel jederzeit an uns wenden. Darüber hinaus gehende Herstellergarantien bleiben natürlich unberührt. Dieser Artikel wird hergestellt von Vilmers, Pramonės g. 15, 78137 Siauliai, Litauen, [orders@vilmers.com](mailto:orders@vilmers.com)

Möbel Letz GmbH  
Am Gewerbepark 11  
06895 Zahna-Elster

Tel.: 035383 - 6018 50

Fax.: 035383 - 6018 17

# Larvik



# Larvik



## Komfort

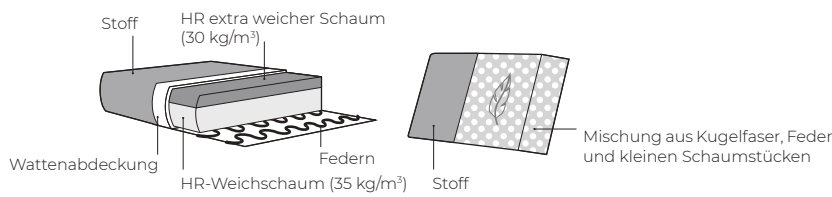

## 1. Bezug



Stoff

## 2. Armlehnen



**Blow**  
B 32 x L 105 x H 56



**Street**  
B 25 x L 105 x H 56



**Bento**  
B 21 x L 105 x H 56

## 3. Füße



441  
Schwarzer  
Lack



Weiß  
geölt



340  
Schwarzer  
Lack

### WICHTIG:

Polstermöbel werden aus weichen Materialien hergestellt, daher können die Maße bis zu **+/- 5 cm** variieren.

In 2D-Zeichnungen gezeigte Teile und Kombinationen sind linksseitige. Teile und Kombinationen werden von links nach rechts gespiegelt.

## Einzelelemente (Abmessungen sind mit Street Armlehnen)

Skala 1:100

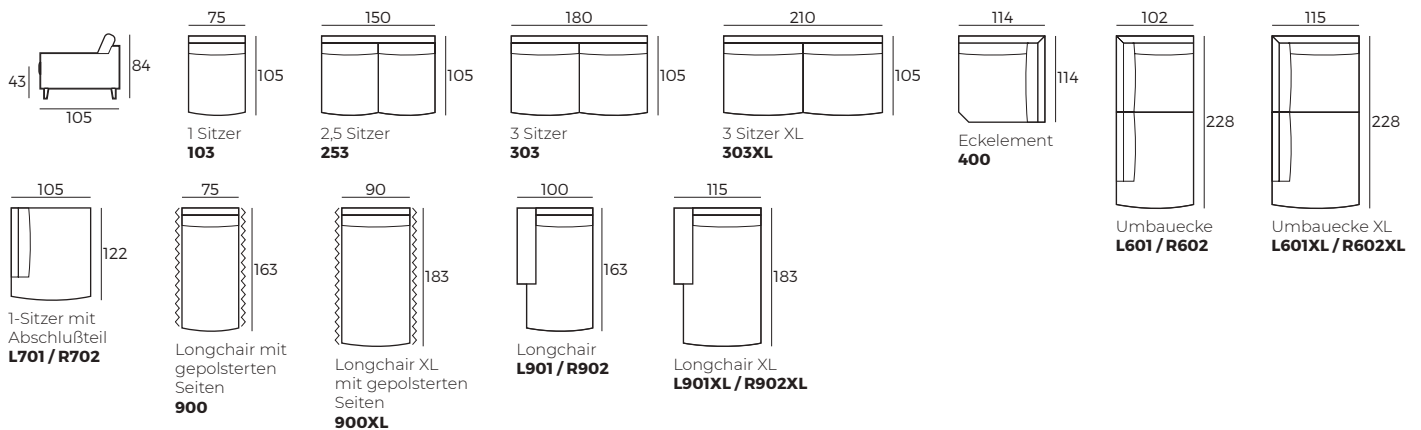

# Larvik

## Anbau-Elemente (Abmessungen sind mit Street Armlehnen)

Skala 1:100

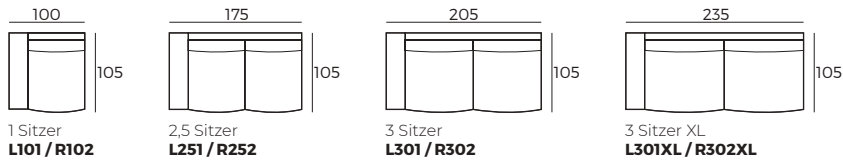

## Sofas (Abmessungen sind mit Street Armlehnen)

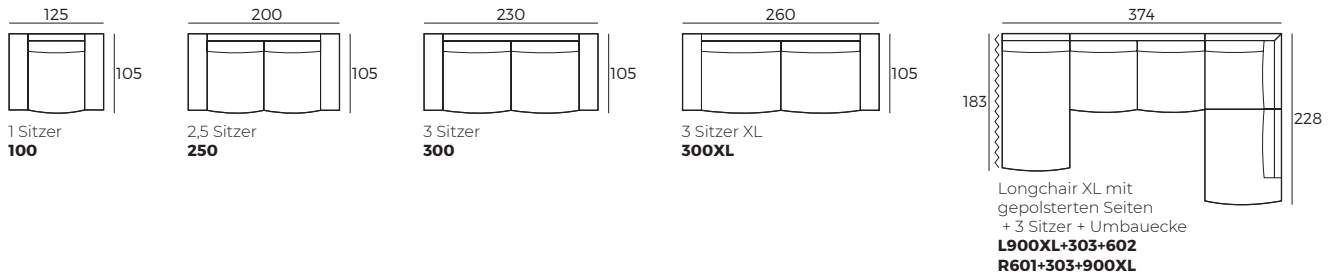

## Zubehör

