

Möbel LETZ

Finden und Wohlfühlen



Typenplan

Neo von Hülsta - Wohnwand 980014 reinweiß Hochglanz

Wichtiger Hinweis für Sie

Etwaige Hinweise des Herstellers in dieser Produktinformation, die sich auf die Gewährleistung beziehen, haben für Sie keinerlei Bindungswirkung und können von Ihnen ignoriert werden. Ihre gesetzlichen Gewährleistungsrechte als Verbraucher uns gegenüber, als Ihrem Verkäufer, werden dadurch in keiner Weise berührt oder eingeschränkt. Sie können sich wegen aller Mängel jederzeit an uns wenden. Darüber hinaus gehende Herstellergarantien bleiben natürlich unberührt.

Möbel Letz GmbH
Am Gewerbepark 11
06895 Zahna-Elster

Tel.: 035383 - 6018 50

Fax.: 035383 - 6018 17

NEO WOHNEN





NEO WOHNEN

Inhaltsverzeichnis

	Seite
Programmeinführung, Ausführungsübersichten, wichtige Hinweise	2-5
Konzeption und Gestaltungsmöglichkeiten	6
Vorschlagskombinationen	7-11
1 - 12 Raster Elemente	12-30
1 - 3 Raster Lowboards	32-37
2 - 3 Raster Medien-Lowboards	38-41
Media-Zubehör für Lowboards	42-43
Nutzmaße von Lowboards, Kabelmanagement bei Lowboards	44-45
Media-Paneele, Zubehör für Media-Paneele, Flachbildschirmhalter	46-48
4 und 6 Raster Side- und Highboards	50-55
2 Raster Hängeelemente	56-57
Planungshilfe freie Aufrasterung	58-59
Korpuselemente	60-65
Mittelseiten, Konstruktionsböden, Einlegeböden, offene Fächer, Metallgestelle, Abdeckplatten	66-70
Fronten – Schubladen, Klappen, Türen	71-79
Rückwandverblendungen (Raumteiler)	80-83
Wangen, Zubehör für Wangen	84-87
Zubehör für (Korpus-) Elemente	88-91
Beleuchtung, Funkfernbedienung	92-93
Wandsteckborde, Winkelborde	94
Speisezimmer, Couchtische	95
Skizzier-Raster	97
Allgemeine Informationen:	
Sonderanfertigungen, Sonderartikel	98-99
Schaltmöglichkeiten für Beleuchtung	100-101
Kabeldurchlässe	102
Wichtige Hinweise: Wandbeschaffenheit / Montagehinweise	103

Das Update des Wohnens

Die puristische Formensprache ist für Neo typisch. Das Design setzt auf grifflose Fronten und klare Konturen. Es passt sich mühelos jedem Lebensstil, dem persönlichen Geschmack und der jeweiligen Wohnsituation an. Die Vielfalt der Maße und Typen macht die individuelle Planung besonders leicht. Neo ist entworfen für Menschen, die besonderen Wert auf Individualität, Komfort und anspruchsvolle Funktionalität legen. Stilistisch beherrscht Neo ein breites Spektrum von sachlich bis wohnlich warm.

Konzentration auf das Wesentliche:

Neo trägt unverkennbar die Design-Handschrift des Hauses hülsta. Die schnörkellose Klarheit passt perfekt zu minimalistischen Einrichtungstrends, die konsequent auf Überflüssiges verzichten.

Maximale Planungsfreiheit:

Neo bietet viele verschiedene Elemente in unterschiedlichen Maßen, die gestellt, gestapelt oder auch gehängt werden können. Die Fronten können offen bleiben oder mit Türen, Klappen sowie Schubladen versehen werden. Ergänzt wird die Typenvielfalt durch Wangensystem und Paneele.

Vielfalt der Oberflächen:

Die Palette an Ausführungen reicht bei Neo von Lack über Hochglanzlack in verschiedenen Farben bis zu Holz. Damit lassen sich vollkommen individuelle Anmutungen erzielen. Korpus und Front können in derselben Ausführung oder im Materialmix geplant werden.

Funktionelle Finesse:

Design und Zweck gehören bei Neo zusammen. Grifflose Fronten von Schubladen, Türen und Klappen öffnen sich mit bequemer Push-to-open-Technik. Spezialbeschläge erlauben die freie Planung hängender Elemente in allen Größen. Durch das vielfältige Schubladenzubehör für CDs, Besteck und vieles mehr, wird der Stauraum optimal genutzt.

Integrierte Medienfunktionen:

Mit Neo lassen sich alle Wünsche an zeitgemäßen Mediengenuss auf die wohnliche Art erfüllen. Mediapaneele und -lowboards sorgen für exzellente Medienerlebnisse.

Ausführungsübersichten

Ausführungs-Nr.	Korpus, Fronten, Paneele, Rahmen der offenen Fächer, Winkelborde	Preisgruppe	Ausführungs-Nr.	offene Fächer (innen), Wangen und Borde, Wandsteckborde, Rückwände	Preisgruppe	Ausführungs-Nr.	Abdeckplatten	Preisgruppe	
1058 0299 1685 2208	Lack reinweiß Lack weiß Lack grau Lack seidengrau	I I I I	1058 0299 1685 2208	Lack reinweiß Lack weiß Lack grau Lack seidengrau	I I I I	1058 0299 1685 2208	Lack reinweiß Lack weiß Lack grau Lack seidengrau	I I I I	
1260 1529 2205 1002 1696 2200	Natureiche Kernnussbaum Hochglanzlack reinweiß * Hochglanzlack weiß * Hochglanzlack grau * Hochglanzlack seidengrau *	II II II II II II	1260 1529	Natureiche Kernnussbaum	II II	1260 1529 2205 1002 1696 2200	Natureiche Kernnussbaum Hochglanzlack reinweiß Hochglanzlack weiß Hochglanzlack grau Hochglanzlack seidengrau	II II II II II II	
RALM	Individuelle Farbwahl nach dem RAL-Farbsystem - Mattlack	III	RALM	Individuelle Farbwahl nach dem RAL-Farbsystem - Mattlack	III	RALM	Individuelle Farbwahl nach dem RAL-Farbsystem - Mattlack	III	
RALH	Individuelle Farbwahl nach dem RAL-Farbsystem - Hochglanzlack *	IV				RALH	Individuelle Farbwahl nach dem RAL-Farbsystem - Hochglanzlack	IV	
<p>* Der Innenkorpus bei Hochglanzlackausführungen ist in der jeweiligen Farbe matt lackiert.</p> <p>Ausführungswechsel Farbkombinationen innerhalb einzelner Typen sind möglich. Geben Sie in diesem Fall die Modell-Nr. deutlich und separat im Auftrag an! Bei Ausführungswechsel zwischen verschiedenen Preisgruppen wird grundsätzlich die höhere Preisgruppe berechnet.</p> <p>Individuelle Farbwahl nach dem RAL-Farbsystem</p>						1749 1699 1698 2297	Glas hinterlackiert reinweiß Glas hinterlackiert weiß Glas hinterlackiert grau Glas hinterlackiert seidengrau		
						NEU NEU NEU	2369 2370 2268 2483 2484 2485 2270	Keramik zaha stone Keramik storm nero Keramik calacatta Keramik grigia Keramik shilin slate Keramik umbra marron Keramik pulpis	

Das RAL-Farbsystem

Nahezu jede Wunschfarbe und Farbkombination selbst bestimmen – mit dem RAL-Farbsystem geht das ganz einfach. Als RAL-Farbe bezeichnet man normierte Farben, die einer eindeutigen Nummer zugeordnet sind und in einer Reihe von weltweit eingesetzten Farbsystemen und Farbkatalogen zum Einsatz kommen. Egal für welche Farbe Sie sich entscheiden: in dieser Kollektion von hülsta findet jeder Farbtrend die ideale Anwendung.

Hinweis zum „Blauen Engel“ (RAL-UZ 38) und Emissionslabel der DGM (Klasse A)

Die Anforderungen des „Blauen Engel“ und des DGM-Emissionslabels können bei Lackfarben der Preisgruppen III und IV je nach Farbmix (Flächen-Anteil dieser Farben in der Kommission) ggf. nicht erfüllt werden. Die gesetzlichen Bestimmungen werden aber auf jeden Fall eingehalten!

Optionale Knöpfe für Fronten

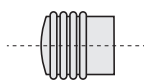
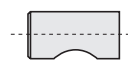
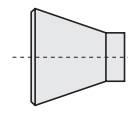
<p>Standardmäßig werden alle Fronten ohne Knöpfe geliefert (hülsta-Push-to-open). Es besteht jedoch die Möglichkeit, Fronten mit Knöpfen auszustatten (ohne Mehrpreis; Ausnahme: Knöpfe nicht möglich bei kompletten Glasfronten oder Fronten mit Glasausschnitten). Pro Front wird bei Schubladen und Klappen ein Knopf eingesetzt, ab einer Breite von 105,6 cm zwei Knöpfe. hülsta-Push-to-open entfällt, wenn optionale Knöpfe eingesetzt werden. Werden Schubladen mit Knöpfen ausgestattet, werden diese mit hülsta-SoftFlow auf Unterflurkugelführung mit Vollauszug und gedämpftem Selbsteinzug geliefert. Bitte die Typennummer und die gewünschte Ausführung deutlich im Auftrag angeben!</p>		
<p>Knopf G001</p> <p>Edelstahloptik</p>  <p>Type G001</p>	<p>Knopf G002</p> <p>Lack reinweiß Lack weiß Lack grau Lack seidengrau Strukturlack anthrazit Natureiche Kernnussbaum Edelstahloptik Chrom hochglänzend</p>  <p>Type G002</p>	<p>Knopf G003</p> <p>Natureiche Kernnussbaum Edelstahloptik</p>  <p>Type G003</p>

Programmeinführung

Wichtige Hinweise

Ausführungswechsel:

Farbkombinationen innerhalb einzelner Typen sind möglich. Geben Sie in diesem Fall die Modell-Nr. deutlich und separat im Auftrag an! Bei Ausführungswechsel zwischen verschiedenen Preisgruppen wird grundsätzlich die höhere Preisgruppe berechnet.

Klarglasfronten:

Glastüren und -klappen mit Füllung aus Klarglas auf lackiertem Aluminiumrahmen. **Rückseitige Randlackierung** der Klarglastüren und -klappen wahlweise in reinweiß, weiß, grau oder seiden-grau. Der Aluminiumrahmen ist grundsätzlich in der gleichen Farbe lackiert wie die rückseitige Randlackierung der Klarglastüren und -klappen. **Bitte geben Sie bei Bestellung von Typen mit Klarglastüren und -klappen unbedingt die Farbe der rückseitigen Randlackierung an!**

Glas-Einlegeböden:

Glas-Einlegeböden hinter Fronten sind aus Klarglas.

Glas-Abdeckplatten:

Bitte geben Sie bei Bestellung von hinterlackierten Glas-Abdeckplatten unbedingt die gewünschte Ausführung an!

Keramik-Abdeckplatten:

Bitte geben Sie bei Bestellung von Keramik-Abdeckplatten unbedingt die gewünschte Ausführung an!

Offene Glasfächer:

Offene Glasfächer mit Seiten aus Klarglas, oberer und unterer Boden sowie Rückwand in Holz-/ Lackausführung. Werden Elemente oberhalb der offenen Glasfächer eingeplant, müssen diese mit einem Hängebeschlag befestigt werden.

Metallgestelle:

Metallgestelle in Chrom hochglänzend (Metallgestell A) bzw. in Chrom hochglänzend und Struktur-lack anthrazit (Metallgestell B). **Bitte geben Sie bei Bestellung von Metallgestell B unbedingt die gewünschte Ausführung an!**

Standard-Innenausstattung:

Hinter Holztüren sind im Abstand von 2 Rastern Holz-Einlegeböden und hinter Türen mit Klarglasfront und rückseitiger Randlackierung sowie bei Türen mit Klarglasausschnitt hinter dem Klarglasausschnitt Glas-Einlegeböden eingeplant.

Stoffbespannte Klappen:

Stoffbespannte Klappen wahlweise in den Ausführungen schwarz, weiß oder silber. **Bitte deutlich im Auftrag angeben!**

Schubkastenzargen grundsätzlich in grau

Hängeelemente:

Werden Elemente als Hängeelemente eingeplant, so ist ein Hängebeschlag zu bestellen.

Gestapelte Elemente:

Werden Elemente aufeinander gestapelt, so ist für das/die gestapelte(n) Element(e) nur dann ein Hängebeschlag zu bestellen, wenn das gestapelte Element breiter als das bodenstehende Element ist bzw. versetzt gestapelt wird oder oberhalb eines offenen Glasfachs eingeplant wird.

Kombinationen von bodenstehenden und hängenden Elementen:

Werden bodenstehende und hängende Elemente innerhalb einer Möbelplanung kombiniert, dürfen bauseits im Bereich der bodenstehenden Elemente keine Sockelleisten vorhanden sein bzw. müssen entfernt werden.

Max. Belastung:

Max. Belastung von Holz- und Glasböden, Holz- und Glasborden (bis 70,4 cm Breite) sowie Schubladen: 25 kg

Max. Belastung von Holz- und Glasböden sowie Holz- und Glasborden (zwischen 70,4 und 105,6 cm Breite): 15 kg

Max. Belastung von Holz- und Glasböden sowie Holz- und Glasborden (ab 105,6 cm Breite): 10 kg

Max. Belastung von Abdeckplatten: 35 kg pro laufendem Meter für bodenstehende Elemente.

Bitte beachten Sie zudem ggf. vorhandene max. Belastungsangaben bei einzelnen Typen im Innenteil, die generellen Belastungsangaben für Hängeelemente sowie die wichtigen Hinweise insbesondere zur Wandbeschaffenheit am Ende dieser Typenliste.

hülsta-Push-to-open/hülsta-SoftFlow:

Schubladen und Klappen mit hülsta-Push-to-open. Alle Schubladen auf Unterflurkugelführung als Vollauszug. Werden Schubladen mit Knöpfen ausgestattet, werden diese mit hülsta-SoftFlow auf Unterflurkugelführung mit Vollauszug und gedämpftem Selbsteinzug geliefert.

Raumteiler / Rückwandverblendung

Low-, Side- und Highboards in 45,0 und 52,0 cm Tiefe sind als Raumteiler einplanbar.

1 bis 6 Raster (Korpus-) Elemente, die als Einzeltype oder in einer Kombinationen aus mehreren Einzeltypen mindestens 140,8 cm breit sind, sind in 45,0 und 52,0 cm Tiefe als Raumteiler einplanbar.

Bei fest definierten Einzeltypen als Raumteiler wird die Rückseite, wenn nicht anders im Auftrag angegeben, standardmäßig in Türenoptik verkleidet.

Die Rückwandverblendung ist bei 6 Raster Höhe ab einer Breite von 105,6 cm in der Mitte geteilt.

Die Rückwandverblendung ist ausschließlich in Frontausführung lieferbar.

Informationen zu den Zeichnungen

Mittelseiten hinter Klappen/Glasklappen

Hinter Klappen/Glasklappen mit den Frontbreiten ab 123,2 cm werden Mittelseiten eingesetzt. In den Zeichnungen werden die Mittelseiten durch gestrichelte Linien angedeutet oder sind hinter Glasklappen sichtbar dargestellt.

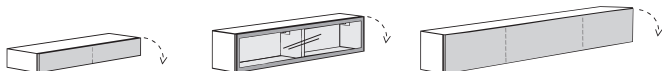

Geteilte Schubkastenzargen

Bei den Schubladen mit den Frontbreiten ab 123,2 cm werden geteilte Schubkastenzargen eingesetzt (in den Zeichnungen werden die Mittelseiten durch gestrichelte Linien angedeutet). Damit Sie das passende Zubehör für die Schubladen einplanen können, werden die Frontbreiten der Schubladen an den Zeichnungen der Elemente abgebildet.

Mittelseiten hinter Türen/Glastüren

Hinter Türen/Glastüren mit den Frontbreiten ab 105,6 cm werden Mittelseiten eingesetzt. In den Zeichnungen werden die Mittelseiten durch gestrichelte Linien angedeutet oder sind hinter Glastüren sichtbar dargestellt.

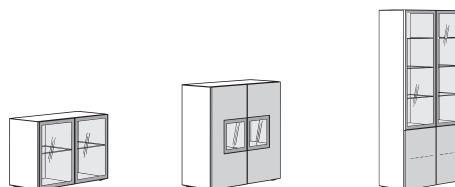

Bezeichnungsreihenfolgen

Die Bezeichnungsreihenfolgen der Fronten erfolgen von links nach rechts und/oder von oben nach unten.



Wandbefestigung

Wichtige Hinweise: Generell sind Sie als Händler/Fachmonteur für die fachgerechte Wandbefestigung der Möbel verantwortlich. Daher sollte diese Wandbefestigung auch nur durch entsprechend geschulte Fachmonteure durchgeführt werden. Für nahezu alle Elemente wird seitens hülsta Material zur Wandbefestigung mitgeliefert, von dem Sie aus Sicherheits- und Konstruktionsgründen Gebrauch machen sollten. Das von hülsta mitgelieferte Befestigungsmaterial (Dübel, Schrauben) ist ausschließlich für die Befestigung von Bauteilen an Beton der Festigkeitsklasse C12/15 geeignet. Für andere Baustoffe (siehe separate Baustofftabelle im Kapitel Wandbeschaffenheit) bieten wir Ihnen ein Montage-Mörtelset als Bestelltype an. Beachten Sie bitte, dass auch dieses Montage-Mörtelset nur für die in der Baustofftabelle aufgeführten Baustoffe geeignet ist. Bei abweichender Beschaffenheit (z.B. Gipskarton- oder Leichtbauwände) ist eine andere, der Belastung angemessene Befestigung bauseits vorzunehmen. Bitte beachten Sie, dass bei unsachgemäßer Befestigung der Möbel an der Wand ein Risiko des Herabfallens bzw. Umkippens besteht – besonders bei Verwendung von bauseitig beschafften, alternativen Befestigungsmaterialien. Aufgrund oben genannter Sachverhalte ist die Wandbeschaffenheit vor Vertragsabschluss daher unbedingt abzufragen.

Hängeelemente / gestapelte Elemente

Werden die 1 und 2 Raster Elemente sowie Lowboards als Hängeelemente eingeplant, so darf die Zuladung je Element von maximal 15 kg pro Meter aus statischen Gründen nicht überschritten werden! Max. Belastung 15 kg pro Meter:

- 35,2 cm Breite: 5,0 kg
- 52,8 cm Breite: 7,5 kg
- 70,4 cm Breite: 10,0 kg
- 105,6 cm Breite: 15,0 kg
- 140,8 cm Breite: 20,0 kg
- 158,4 cm Breite: 20,0 kg
- 176,0 cm Breite: 25,0 kg
- 211,2 cm Breite: 30,0 kg
- 246,4 cm Breite: 30,0 kg

Werden die 4 bis 12 Raster Elemente, Side- oder Highboards als Hängeelemente eingeplant, so darf die Zuladung je Element von maximal 40 kg aus statischen Gründen nicht überschritten werden!

Die Hängeelemente dürfen nur an absolut festem Mauerwerk montiert werden. Gipskarton- sowie Leichtbauwände sind hierfür nicht geeignet.

Bitte berücksichtigen Sie 2,0 cm Montageluft nach oben, um Elemente einhängen zu können.

Werden Elemente als Hängeelemente eingeplant, so ist ein Hängebeschlag zu bestellen.

Werden Elemente aufeinander gestapelt, so ist für das/die gestapelte(n) Element(e) nur dann ein Hängebeschlag zu bestellen, wenn das gestapelte Element breiter als das bodenstehende Element ist bzw. versetzt gestapelt wird oder oberhalb eines offenen Glasfachs eingeplant wird.

Kennzeichnungen an den Typenlistenzeichnungen / Montagehinweise für Hängeelemente

Kennzeichnungen an den Typenlistenzeichnungen / Montagehinweise für Hängeelemente

Der Großteil der Möbel hat zwei Wandbefestigungspunkte (= Anzahl an Trägerplatten), wenn diese als Hängeelemente eingeplant werden. Dieses wird nicht explizit in der Typenliste erwähnt. Bei einer abweichenden Anzahl an Wandbefestigungspunkten (= Trägerplatten) wird dieses an den Zeichnungen in der Typenliste mit Zahlen in schwarzen Feldern gekennzeichnet. Beachten Sie bitte hierzu unbedingt die Informationen und Hinweise im Kapitel „Wandbeschaffenheit“!

3
4

Auslieferungshinweise

Auslieferungshinweise:

Der Großteil der Elemente wird standardmäßig **komplett verleimt** geliefert, der Korpus ist dementsprechend **nicht demontierbar**. Es gelten jedoch **Ausnahmen**:

Einige Korpusse werden komplett geliefert, können jedoch beim Endkunden **in Einzelteile demontiert werden**. Diese Typen sind in der Typenliste mit **1** gekennzeichnet.

Einige Korpusse werden aufgrund ihrer Abmessung **in Einzelteilen zerlegt** geliefert. Diese Typen sind in der Typenliste mit **2** gekennzeichnet.

Die Fronten mit der Ziffer **2** werden separat mitgeliefert und sind somit immer (de-)montierbar.

Konzeption und Gestaltungsmöglichkeiten

Kombination mit Elementen

- 2x 12 Raster Element mit Tür/Glastür
- 1x 4 Raster Sideboard mit 6 Schubladen
- 1x Metallgestell für 4 Raster Sideboard
- 2x Wandsteckbord

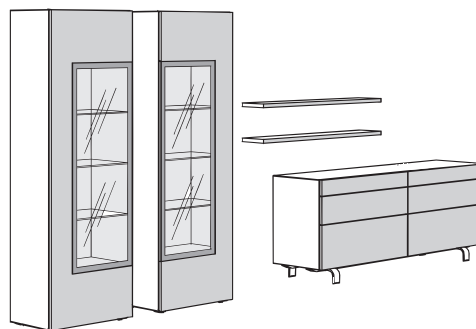

Kombination mit Elementen und Wangen

- 1x 8 Raster Element mit Tür
- 1x Abdeckplatte für 8 Raster Element
- 3x 8 Raster Wange
- 1x 6 Raster Wange
- 13x Holz-Einhängebord für (Hänge-) Wangen
- 1x 2 Raster Lowboard: bodenstehend mit 1 Schublade links, stoffbespannter Rahmenfront in schwarz (für Lautsprecher) in der Mitte und 1 Klappe rechts
- 1x 2 Raster Hängeelement mit Klappe

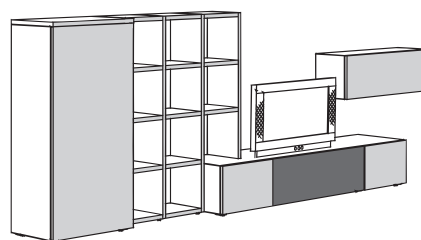

Kombination mit Elementen und Wangen

- 1x Wandsteckbord mit LED-Beleuchtung
- 1x 2 Raster Hängeelement mit 2 Klappen, mittig 2 Schubladen
- 1x 2 Raster Lowboard mit 2 Schubladen
- 1x 2 Raster Eckplatte inkl. vertikaler Blende
- 1x 2 Raster Lowboard mit 1 Klappe
- 3x 8 Raster Wange
- 1x 6 Raster Wange
- 13x Holz-Einhängebord für Wangen
- 1x 8 Raster Element mit Tür
- 1x Abdeckplatte für 8 Raster Element

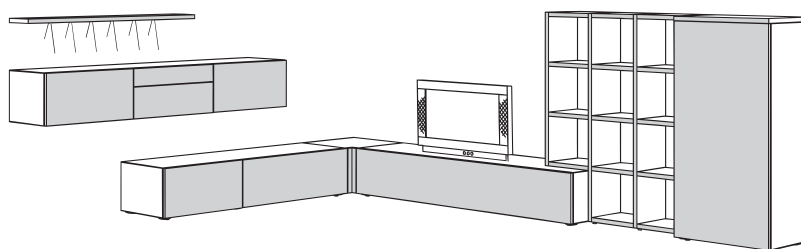

Kombination mit Elementen, Media-Paneel und Hängewangen

- 5x 8 Raster Hängewange
- 20x Holz-Einhängebord für (Hänge-) Wangen
- 1x 2 Raster Lowboard mit 4 Schubladen
- 1x 6 Raster Media-Paneel mit Flachbildschirmhalter, z.B. THIN 515
- 1x Media-Paneelbord

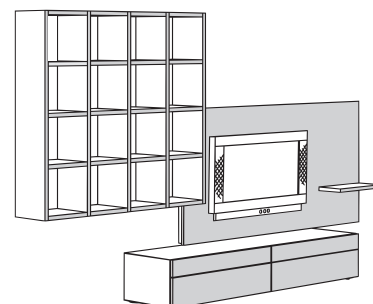

Als Alternative zu einer individuellen Planung aus dem Gesamtprogramm besteht die Möglichkeit, unter gestalteten Vorschlagskombinationen auszuwählen. Diese erleichtern die Planung. Die Vorschlagskombinationen können um eventuelles Zubehör ergänzt werden. Dieses wird gegen Aufpreis berechnet.

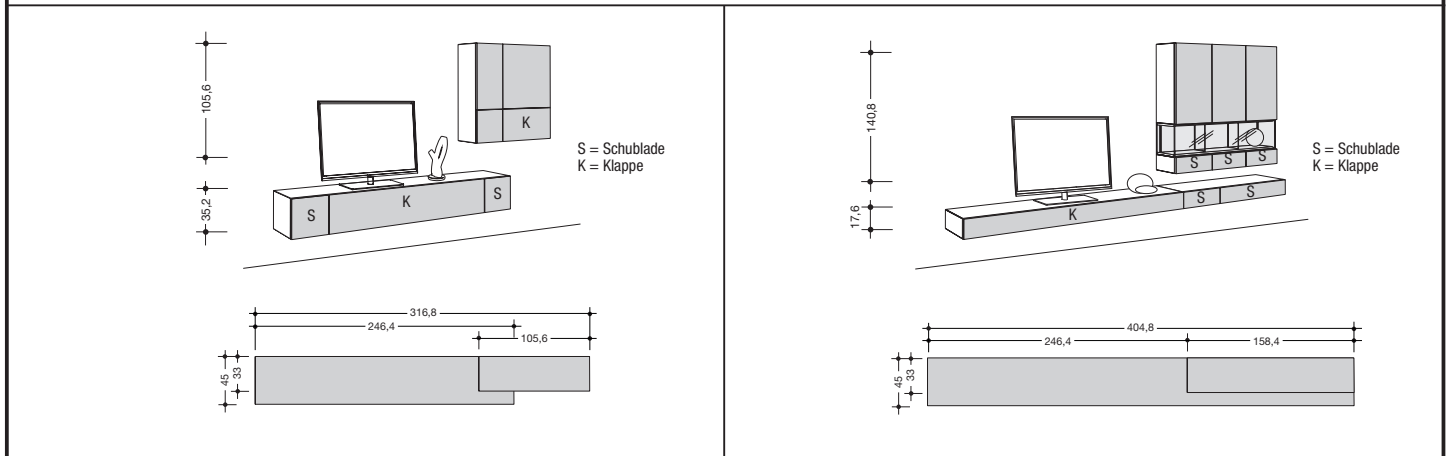

wie Abb. spiegelb. Preisgr. I II III IV	980027 980127 - - -	wie Abb. spiegelb. Preisgr. I II III IV	980028 980128 - - -
---	---	---	---

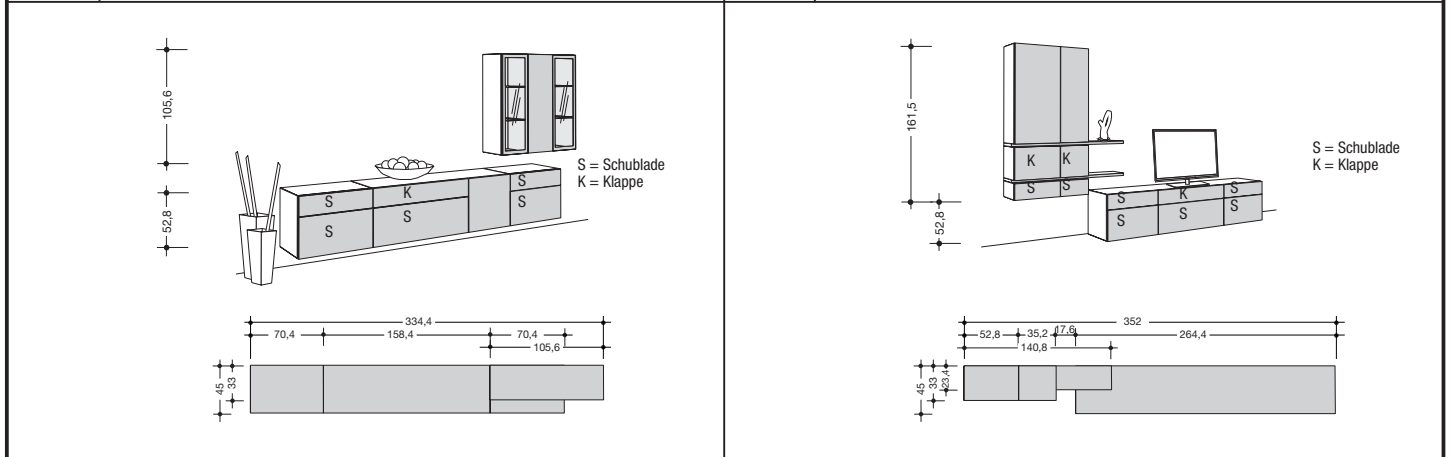

wie Abb. spiegelb. Preisgr. I II III IV	980029 980129 - - -	wie Abb. spiegelb. Preisgr. I II III IV	980030 980130 - - -
---	---	---	---

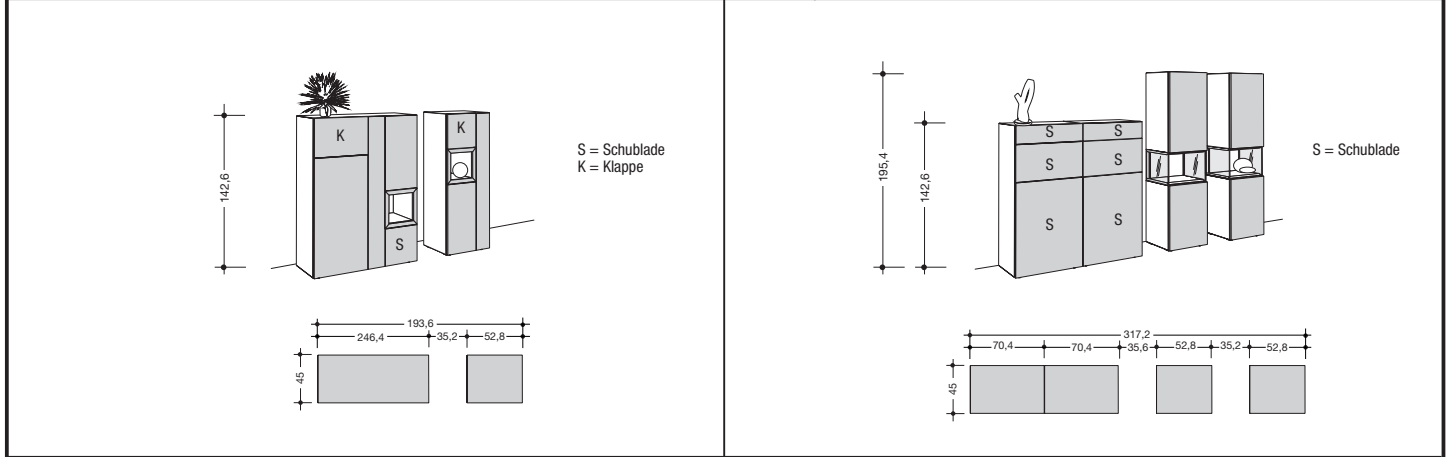

wie Abb. spiegelb. Preisgr. I II III IV	980031 980131 - - -	Preisgr. I II III IV	980032 - - -
---	---	----------------------------------	------------------------------

Vorschlagskombinationen

Als Alternative zu einer individuellen Planung aus dem Gesamtprogramm besteht die Möglichkeit, unter gestatteten Vorschlagskombinationen auszuwählen. Diese erleichtern die Planung. Die Vorschlagskombinationen können um eventuelles Zubehör ergänzt werden. Dieses wird gegen Aufpreis berechnet.

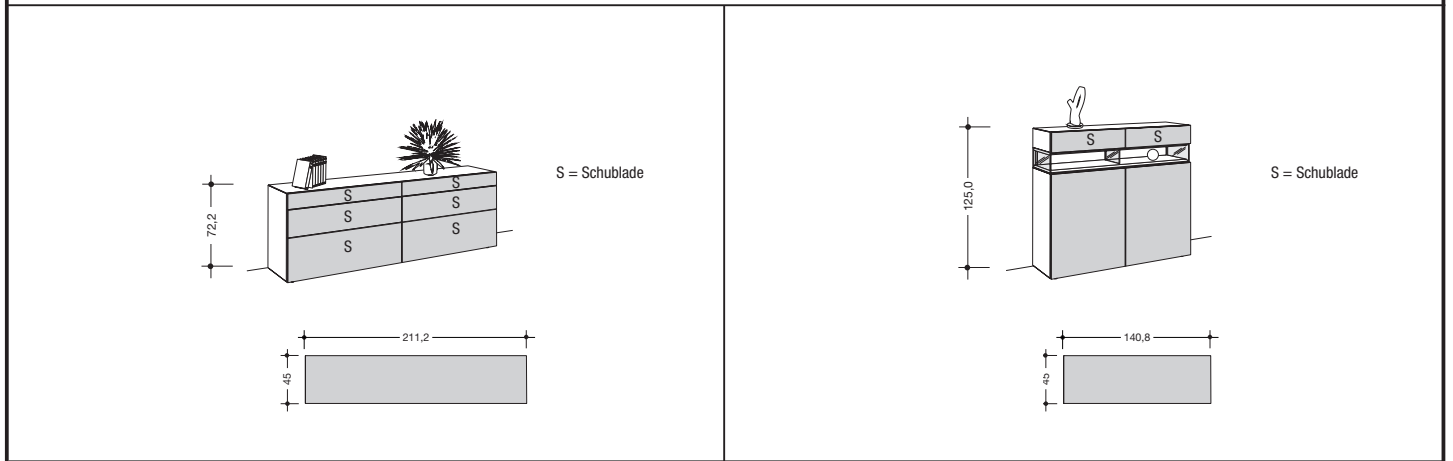

	980035
Preisgr.	-
I	-
II	-
III	-
IV	-

	980036
Preisgr.	-
I	-
II	-
III	-
IV	-

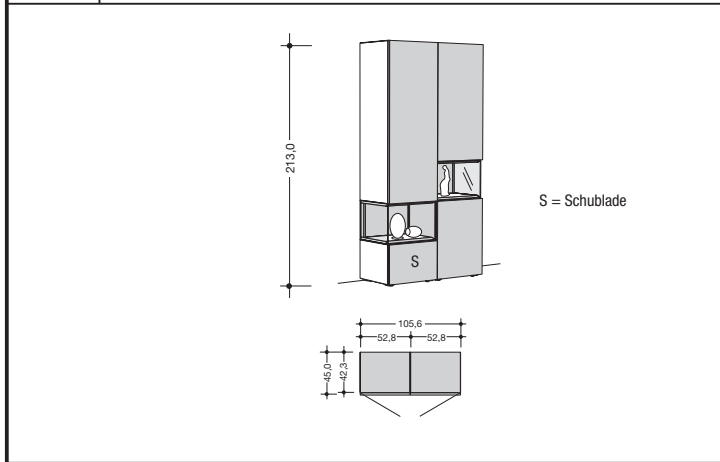

wie Abb. spiegelb.	980026
Preisgr.	980126
I	-
II	-
III	-
IV	-

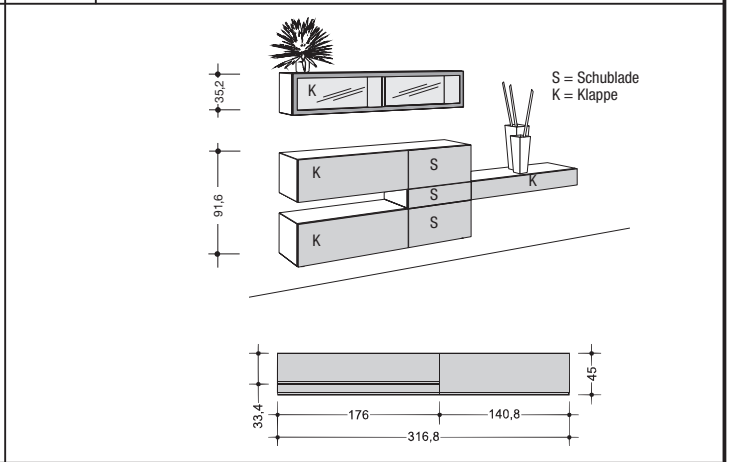

wie Abb. spiegelb.	980002
Preisgr.	980102
I	-
II	-
III	-
IV	-

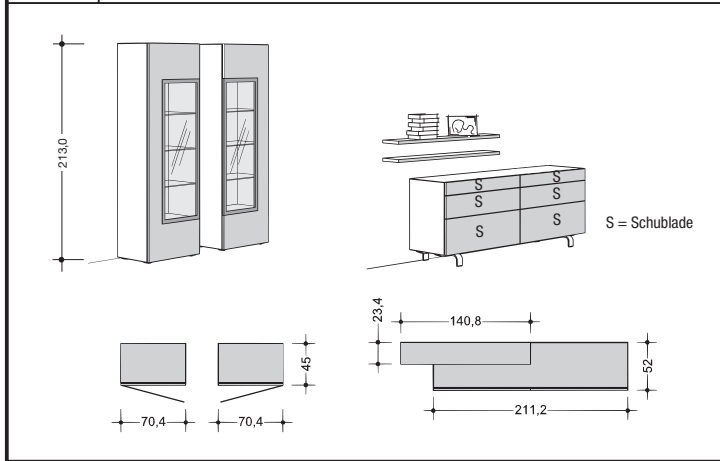

wie Abb. spiegelb.	980033
Preisgr.	980133
I	-
II	-
III	-
IV	-

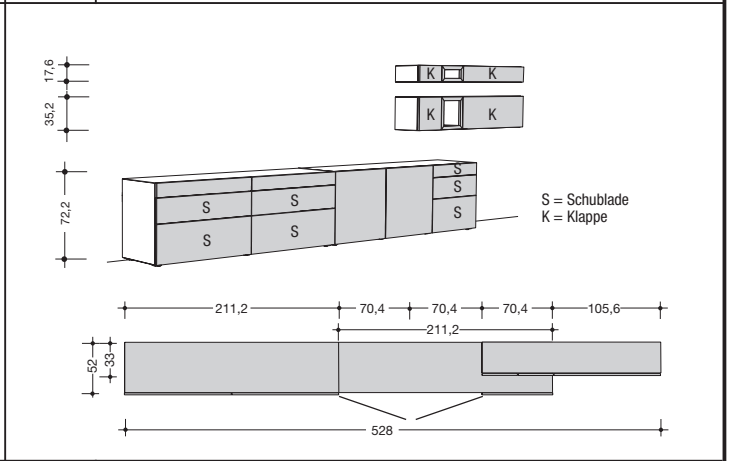

wie Abb. spiegelb.	980034
Preisgr.	980134
I	-
II	-
III	-
IV	-

Als Alternative zu einer individuellen Planung aus dem Gesamtprogramm besteht die Möglichkeit, unter gestalteten Vorschlagskombinationen auszuwählen. Diese erleichtern die Planung. Die Vorschlagskombinationen können um eventuelles Zubehör ergänzt werden. Dieses wird gegen Aufpreis berechnet.

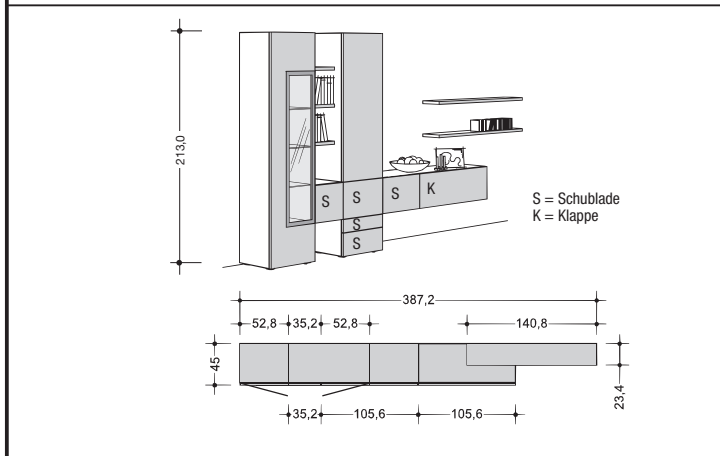

wie Abb.
spiegelb.
Preisgr.
I
II
III
IV

980009
980109

-
-
-
-

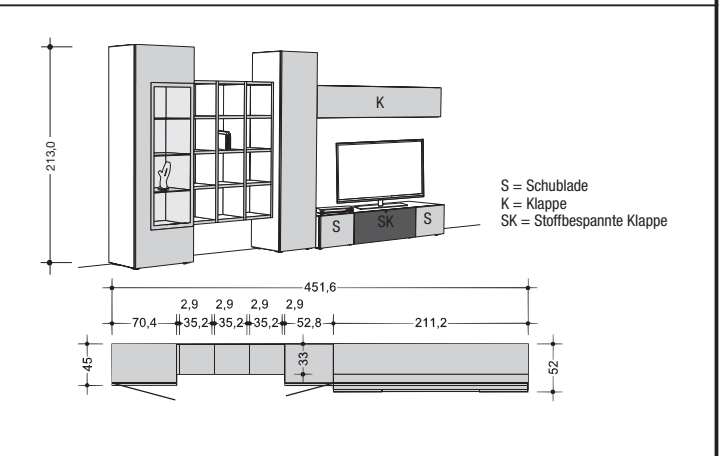

wie Abb.
spiegelb.
Preisgr.
I
II
III
IV

980010
980110

-
-
-
-

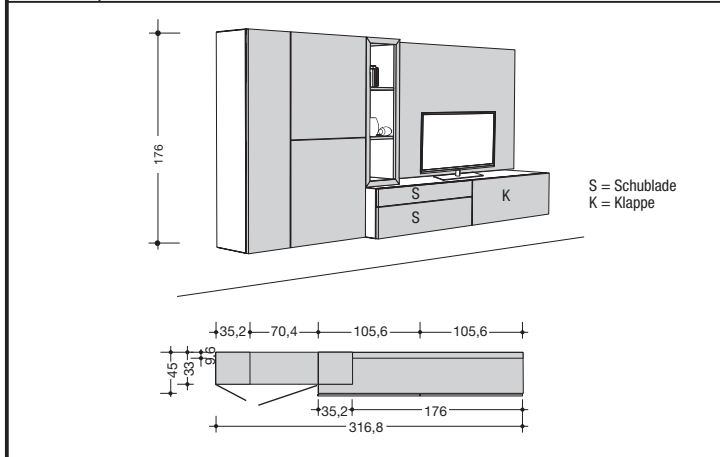

wie Abb.
spiegelb.
Preisgr.
I
II
III
IV

980011
980111

-
-
-
-

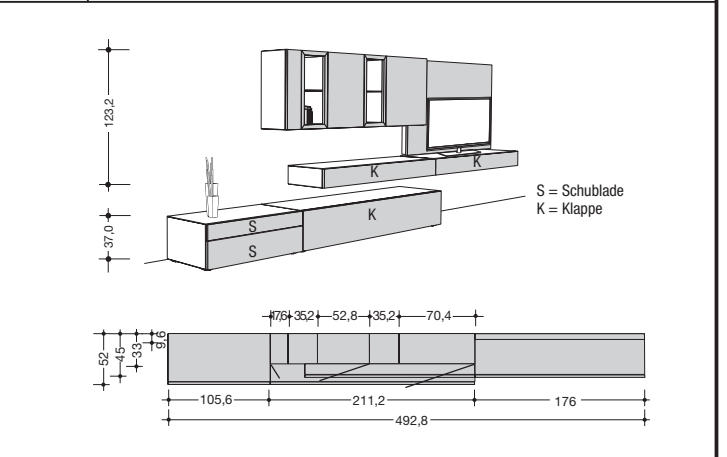

wie Abb.
spiegelb.
Preisgr.
I
II
III
IV

980012
980112

-
-
-
-

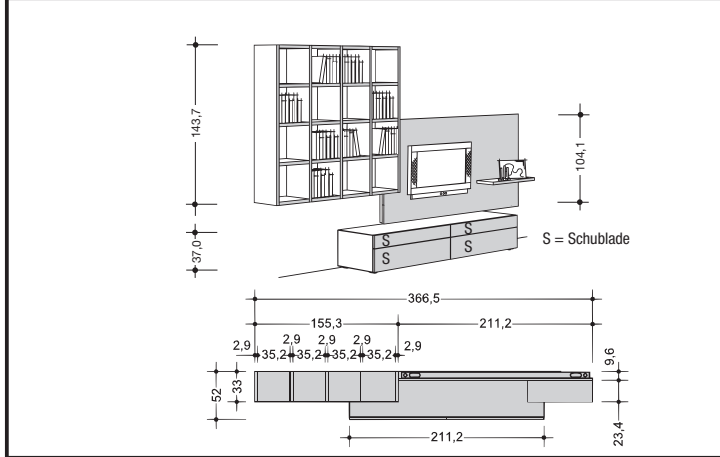

wie Abb.
spiegelb.
Preisgr.
I
II
III
IV

980004
980104

-
-
-
-

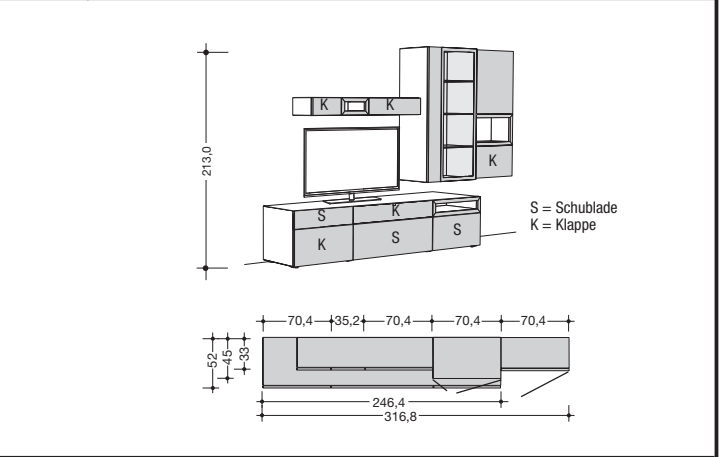

wie Abb.
spiegelb.
Preisgr.
I
II
III
IV

980014
980114

-
-
-
-

Vorschlagskombinationen

Als Alternative zu einer individuellen Planung aus dem Gesamtprogramm besteht die Möglichkeit, unter gestatteten Vorschlagskombinationen auszuwählen. Diese erleichtern die Planung. Die Vorschlagskombinationen können um eventuelles Zubehör ergänzt werden. Dieses wird gegen Aufpreis berechnet.

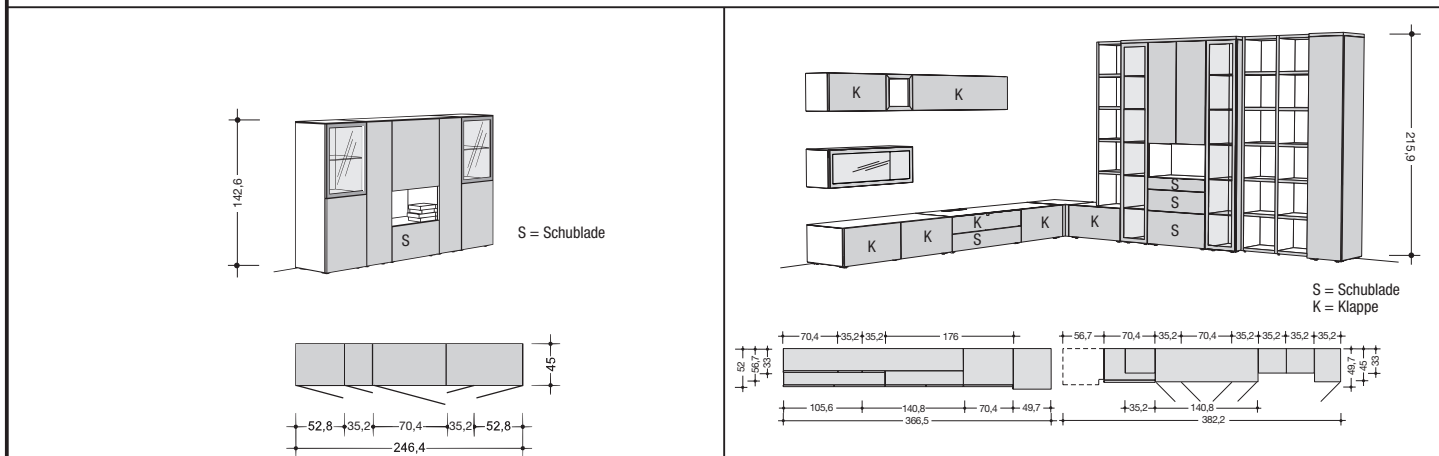

wie Abb. spiegelb. Preisgr.	980003 980103	wie Abb. spiegelb. Preisgr.	980016 980116
I	-	I	-
II	-	II	-
III	-	III	-
IV	-	IV	-

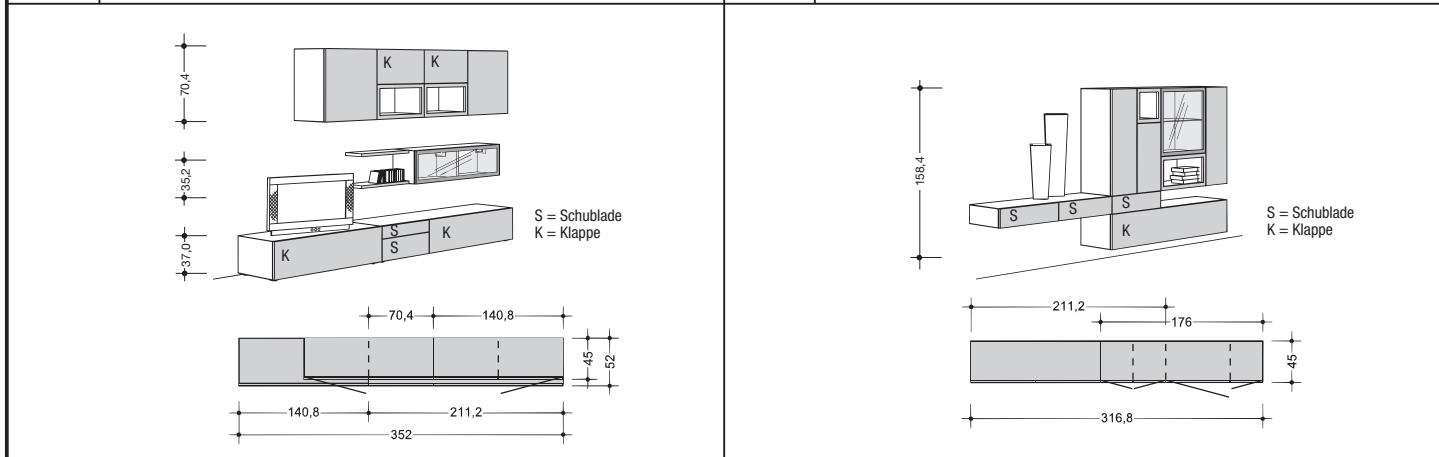

wie Abb. spiegelb. Preisgr.	980005 980105	wie Abb. spiegelb. Preisgr.	980006 980106
I	-	I	-
II	-	II	-
III	-	III	-
IV	-	IV	-

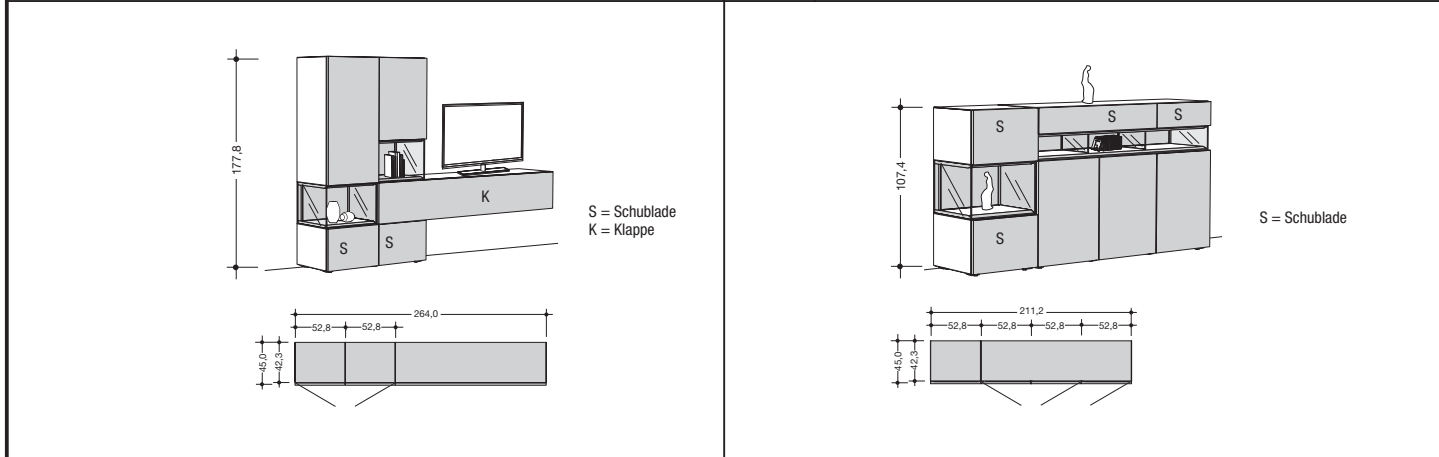

wie Abb. spiegelb. Preisgr.	980019 980119	wie Abb. spiegelb. Preisgr.	980020 980120
I	-	I	-
II	-	II	-
III	-	III	-
IV	-	IV	-

Als Alternative zu einer individuellen Planung aus dem Gesamtprogramm besteht die Möglichkeit, unter gestalteten Vorschlagskombinationen auszuwählen. Diese erleichtern die Planung. Die Vorschlagskombinationen können um eventuelles Zubehör ergänzt werden. Dieses wird gegen Aufpreis berechnet.

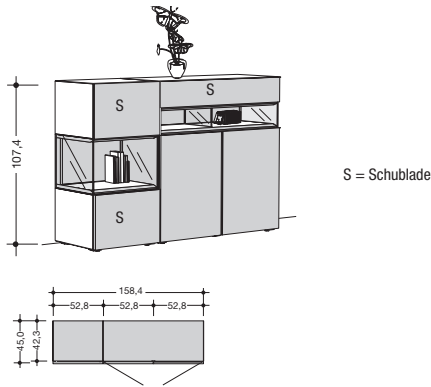

S = Schublade

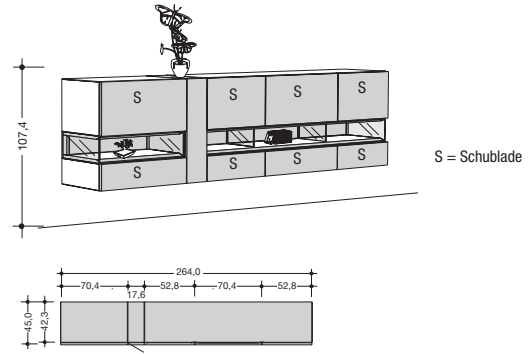

S = Schublade

wie Abb.
spiegelb.
Preisgr.
I
II
III
IV

980021
980121

-
-
-
-

wie Abb.
spiegelb.
Preisgr.
I
II
III
IV

980022
980122

-
-
-
-

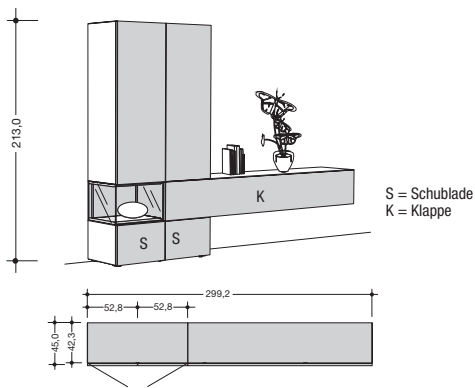

S = Schublade
K = Klappe

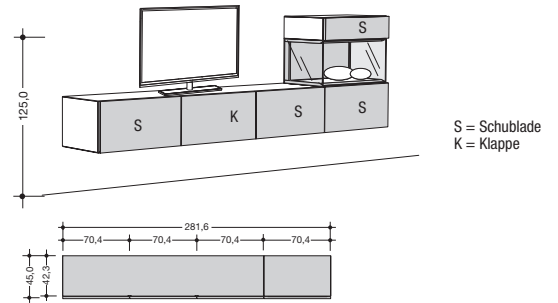

S = Schublade
K = Klappe

wie Abb.
spiegelb.
Preisgr.
I
II
III
IV

980023
980123

-
-
-
-

wie Abb.
spiegelb.
Preisgr.
I
II
III
IV

980024
980124

-
-
-
-

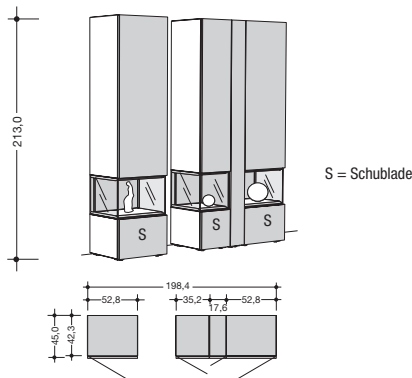

S = Schublade

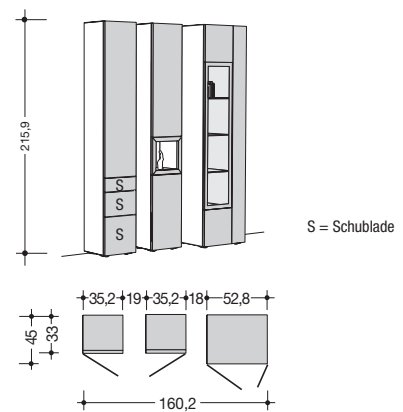

S = Schublade

wie Abb.
spiegelb.
Preisgr.
I
II
III
IV

980025
980125

-
-
-
-









wie Abb.
spiegelb.
Preisgr.
I
II
III
IV

980018
980118

-
-
-
-

1 Raster Elemente

Zubehör und Beleuchtung:
siehe Seite 88-93

1 Raster Elemente 17,6 cm hoch (19,4 cm hoch inkl. 1,8 cm hohen Sockelverstellern), 33,0 oder 45,0 cm tief	1 Schublade								
									
	35,2 cm breit		52,8 cm breit		70,4 cm breit		105,6 cm breit		
		33,0 cm tief	45,0 cm tief	33,0 cm tief	45,0 cm tief	33,0 cm tief	45,0 cm tief	33,0 cm tief	45,0 cm tief
		13831	1381	15831	1581	17831	1781	110831	11081
	Preisgr.								
	I	-	-	-	-	-	-	-	-
	II	-	-	-	-	-	-	-	-
	III	-	-	-	-	-	-	-	-
	IV	-	-	-	-	-	-	-	-
Bei Einplanung als Hängeelemente oder gestapelte Elemente: Max. Belastung 15 kg pro Meter: 35,2 cm Breite: 5,0 kg 52,8 cm Breite: 7,5 kg 70,4 cm Breite: 10,0 kg 105,6 cm Breite: 15,0 kg	1 Klappe								
							 3		
	35,2 cm breit		52,8 cm breit		70,4 cm breit		105,6 cm breit		
		Klappenanschlag unten		Klappenanschlag unten		Klappenanschlag unten		Klappenanschlag unten	
		33,0 cm tief	45,0 cm tief	33,0 cm tief	45,0 cm tief	33,0 cm tief	45,0 cm tief	33,0 cm tief	45,0 cm tief
		13838	1388	15838	1588	17838	1788	109838	10988
	Preisgr.								
	I	-	-	-	-	-	-	-	-
	II	-	-	-	-	-	-	-	-
	III	-	-	-	-	-	-	-	-
IV	-	-	-	-	-	-	-	-	

Hängebeschlagn

Werden Elemente als Hängeelemente eingeplant, so ist ein Hängebeschlagn zu bestellen. Werden Elemente aufeinander gestapelt, so ist für das/die gestapelte(n) Element(e) nur dann ein Hängebeschlagn zu bestellen, wenn das gestapelte Element breiter als das bodenstehende Element ist bzw. versetzt gestapelt wird oder oberhalb eines offenen Glasfachs eingeplant wird.	für 35,2 cm Breite	für 52,8 cm Breite	für 70,4 cm Breite	für 105,6 cm Breite
	4352	4528	4704	4105
	-	-	-	-

1 Raster offene Glasfächer











1 Raster offene Glasfächer
17,6 cm hoch
33,0 oder 45,0 cm tief

Oberhalb und unterhalb der offenen Glasfächer müssen weitere Elemente bzw. eine Abdeckplatte eingeplant werden. Elemente, die oberhalb der offenen Glasfächer eingeplant werden, müssen mit einem Hängebeschlagn befestigt werden.

Bitte die gewünschte Ausführung deutlich im Auftrag angeben!

		35,2 cm breit		52,8 cm breit		70,4 cm breit		105,6 cm breit	
		33,0 cm tief	45,0 cm tief	33,0 cm tief	45,0 cm tief	33,0 cm tief	45,0 cm tief	33,0 cm tief	45,0 cm tief
Preisgr.		1395	1394	1595	1594	1795	1794	11095	11094
	I	-	-	-	-	-	-	-	-
	II	-	-	-	-	-	-	-	-
	III	-	-	-	-	-	-	-	-
IV	-	-	-	-	-	-	-	-	
		mit 1 Glas-Mittelseite		mit 1 Glas-Mittelseite		mit 2 Glas-Mittelseiten		mit 2 Glas-Mittelseiten	
		105,6 cm breit		140,8 cm breit		140,8 cm breit		158,4 cm breit	
		33,0 cm tief	45,0 cm tief	33,0 cm tief	45,0 cm tief	33,0 cm tief	45,0 cm tief	33,0 cm tief	45,0 cm tief
wie Abb. spiegeln.		110951	110941	11495	11494	114951	114941	11595	11594
		110952	110942			114952	114942		
	I	-	-	-	-	-	-	-	-
	II	-	-	-	-	-	-	-	-
III	-	-	-	-	-	-	-	-	
IV	-	-	-	-	-	-	-	-	
		mit 2 Glas-Mittelseiten		mit 2 Glas-Mittelseiten		mit 3 Glas-Mittelseiten		mit 2 Glas-Mittelseiten	
		176,0 cm breit		176,0 cm breit		211,2 cm breit		211,2 cm breit	
		33,0 cm tief	45,0 cm tief	33,0 cm tief	45,0 cm tief	33,0 cm tief	45,0 cm tief	33,0 cm tief	45,0 cm tief
wie Abb. spiegeln.		11795	11794	117951	117941	12195	12194	121951	121941
				117952	117942				
	I	-	-	-	-	-	-	-	-
	II	-	-	-	-	-	-	-	-
III	-	-	-	-	-	-	-	-	
IV	-	-	-	-	-	-	-	-	

2 Raster Elemente

<p>2 Raster Elemente 35,2 cm hoch (37,0 cm hoch inkl. 1,8 cm hohen Sockelverstellern), 33,0 oder 45,0 cm tief</p>	1 Tür										
	 L		 L								
	17,6 cm breit		35,2 cm breit								
		33,0 cm tief	45,0 cm tief	33,0 cm tief	45,0 cm tief						
		213311 L 213312 R	21311 L 21312 R	233311 L 233312 R	23311 L 23312 R						
	Preisgr.										
	I	-	-	-	-						
	II	-	-	-	-						
	III	-	-	-	-						
	IV	-	-	-	-						
1 Schublade											
											
		35,2 cm breit		52,8 cm breit		70,4 cm breit		105,6 cm breit			
		33,0 cm tief	45,0 cm tief	33,0 cm tief	45,0 cm tief	33,0 cm tief	45,0 cm tief	33,0 cm tief	45,0 cm tief		
		23831	2381	25831	2581	27831	2781	210831	21081		
Preisgr.											
I		-	-	-	-	-	-	-	-		
II		-	-	-	-	-	-	-	-		
III		-	-	-	-	-	-	-	-		
IV		-	-	-	-	-	-	-	-		
2 Schubladen											
											
		35,2 cm breit		52,8 cm breit		70,4 cm breit		105,6 cm breit			
		33,0 cm tief	45,0 cm tief	33,0 cm tief	45,0 cm tief	33,0 cm tief	45,0 cm tief	33,0 cm tief	45,0 cm tief		
		23931	2391	25931	2591	27931	2791	210931	21091		
Preisgr.											
I		-	-	-	-	-	-	-	-		
II		-	-	-	-	-	-	-	-		
III		-	-	-	-	-	-	-	-		
IV		-	-	-	-	-	-	-	-		

Bei Einplanung als Hängeelemente oder gestapelte Elemente:
Max. Belastung 15 kg pro Meter:
35,2 cm Breite: 5,0 kg
52,8 cm Breite: 7,5 kg
70,4 cm Breite: 10,0 kg
105,6 cm Breite: 15,0 kg

Hängebeschlag

<p>Werden Elemente als Hängeelemente eingeplant, so ist ein Hängebeschlag zu bestellen. Werden Elemente aufeinander gestapelt, so ist für das/die gestapelte(n) Element(e) nur dann ein Hängebeschlag zu bestellen, wenn das gestapelte Element breiter als das bodenstehende Element ist bzw. versetzt gestapelt wird oder oberhalb eines offenen Glasfachs eingeplant wird.</p>	für 17,6 cm Breite	für 35,2 cm Breite	für 52,8 cm Breite	für 70,4 cm Breite	für 105,6 cm Breite
	4170	4352	4528	4704	4105
	-	-	-	-	-

2 Raster offene Glasfächer

Zubehör und Beleuchtung:
siehe Seite 88-93



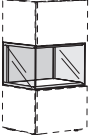
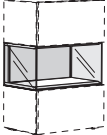
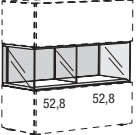
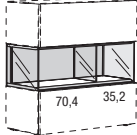
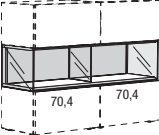
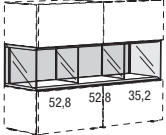
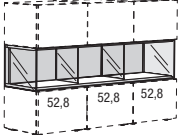
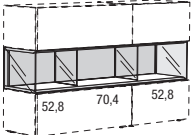
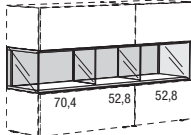
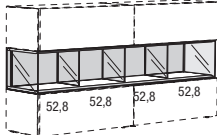
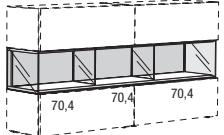

2 Raster offene Glasfächer
35,2 cm hoch
33,0 oder 45,0 cm tief

Oberhalb und unterhalb der offenen Glasfächer müssen weitere Elemente bzw. eine Abdeckplatte eingeplant werden. Elemente, die oberhalb der offenen Glasfächer eingeplant werden, müssen mit einem Hängebeschlagn befestigt werden.

Bitte die gewünschte Ausführung deutlich im Auftrag angeben!

									
		35,2 cm breit		52,8 cm breit		70,4 cm breit		105,6 cm breit	
		33,0 cm tief	45,0 cm tief	33,0 cm tief	45,0 cm tief	33,0 cm tief	45,0 cm tief	33,0 cm tief	45,0 cm tief
		2395	2394	2595	2594	2795	2794	21095	21094
Preisgr.		-	-	-	-	-	-	-	-
I		-	-	-	-	-	-	-	-
II		-	-	-	-	-	-	-	-
III		-	-	-	-	-	-	-	-
IV		-	-	-	-	-	-	-	-
									
		105,6 cm breit		140,8 cm breit		140,8 cm breit		158,4 cm breit	
		33,0 cm tief	45,0 cm tief	33,0 cm tief	45,0 cm tief	33,0 cm tief	45,0 cm tief	33,0 cm tief	45,0 cm tief
		210951 210952	210941 210942	21495	21494	214951 214952	214941 214942	21595	21594
Preisgr.		-	-	-	-	-	-	-	-
I		-	-	-	-	-	-	-	-
II		-	-	-	-	-	-	-	-
III		-	-	-	-	-	-	-	-
IV		-	-	-	-	-	-	-	-
									
		176,0 cm breit		176,0 cm breit		211,2 cm breit		211,2 cm breit	
		33,0 cm tief	45,0 cm tief	33,0 cm tief	45,0 cm tief	33,0 cm tief	45,0 cm tief	33,0 cm tief	45,0 cm tief
		21795	21794	217951 217952	217941 217942	22195	22194	221951	221941
Preisgr.		-	-	-	-	-	-	-	-
I		-	-	-	-	-	-	-	-
II		-	-	-	-	-	-	-	-
III		-	-	-	-	-	-	-	-
IV		-	-	-	-	-	-	-	-

3 Raster Elemente

















<p>3 Raster Elemente 52,8 cm hoch (54,6 cm hoch inkl. 1,8 cm hohen Sockelverstellern), 33,0 oder 45,0 cm tief</p>  <p>1 Tür</p> <p>17,6 cm breit</p>	33,0 cm tief		45,0 cm tief								
	313311 L		31311 L								
	313312 R		31312 R								
	Preisgr.	-	-	-	-	-	-	-	-	-	
	I	-	-	-	-	-	-	-	-	-	
	II	-	-	-	-	-	-	-	-	-	
	III	-	-	-	-	-	-	-	-	-	
	IV	-	-	-	-	-	-	-	-	-	
	1 Schublade; 1 Klappe										
	 <p>35,2 cm breit 52,8 cm breit 70,4 cm breit 105,6 cm breit</p>										
		Klappenanschlag unten		Klappenanschlag unten		Klappenanschlag unten		Klappenanschlag unten			
		33,0 cm tief	45,0 cm tief	33,0 cm tief	45,0 cm tief	33,0 cm tief	45,0 cm tief	33,0 cm tief	45,0 cm tief		
		33831	3381	35831	3581	37831	3781	309831	30981		
Preisgr.	-	-	-	-	-	-	-	-	-		
I	-	-	-	-	-	-	-	-	-		
II	-	-	-	-	-	-	-	-	-		
III	-	-	-	-	-	-	-	-	-		
IV	-	-	-	-	-	-	-	-	-		
2 Schubladen											
 <p>35,2 cm breit 52,8 cm breit 70,4 cm breit 105,6 cm breit</p>											
		33,0 cm tief	45,0 cm tief	33,0 cm tief	45,0 cm tief	33,0 cm tief	45,0 cm tief	33,0 cm tief	45,0 cm tief		
		33931	3391	35931	3591	37931	3791	310931	31091		
Preisgr.	-	-	-	-	-	-	-	-	-		
I	-	-	-	-	-	-	-	-	-		
II	-	-	-	-	-	-	-	-	-		
III	-	-	-	-	-	-	-	-	-		
IV	-	-	-	-	-	-	-	-	-		
1 Klappe; 1 Schublade											
 <p>35,2 cm breit 52,8 cm breit 70,4 cm breit 105,6 cm breit</p>											
		Klappenanschlag unten		Klappenanschlag unten		Klappenanschlag unten		Klappenanschlag unten			
		33,0 cm tief	45,0 cm tief	33,0 cm tief	45,0 cm tief	33,0 cm tief	45,0 cm tief	33,0 cm tief	45,0 cm tief		
		33631	3361	35631	3561	37631	3761	309631	30961		
Preisgr.	-	-	-	-	-	-	-	-	-		
I	-	-	-	-	-	-	-	-	-		
II	-	-	-	-	-	-	-	-	-		
III	-	-	-	-	-	-	-	-	-		
IV	-	-	-	-	-	-	-	-	-		

Bei Einplanung als Hängeelemente oder gestapelte Elemente:
Max. Belastung 15 kg pro Meter:
35,2 cm Breite: 5,0 kg
52,8 cm Breite: 7,5 kg
70,4 cm Breite: 10,0 kg
105,6 cm Breite: 15,0 kg

Hängebeschlagn

<p>Werden Elemente als Hängeelemente eingeplant, so ist ein Hängebeschlagn zu bestellen. Werden Elemente aufeinander gestapelt, so ist für das/die gestapelte(n) Element(e) nur dann ein Hängebeschlagn zu bestellen, wenn das gestapelte Element breiter als das bodenstehende Element ist bzw. versetzt gestapelt wird oder oberhalb eines offenen Glasfachs eingeplant wird.</p>	für 17,6 cm Breite	für 35,2 cm Breite	für 52,8 cm Breite	für 70,4 cm Breite	für 105,6 cm Breite
	4170	4352	4528	4704	4105
	-	-	-	-	-

4 Raster Elemente

<p>4 Raster Elemente 70,4 cm hoch (72,2 cm hoch inkl. 1,8 cm hohen Sockelverstellern), 33,0 oder 45,0 cm tief</p>	1 Tür										2 Türen		
													3
			17,6 cm breit		35,2 cm breit		52,8 cm breit		70,4 cm breit		105,6 cm breit		
	Preisgr. I II III IV		33,0 cm tief	45,0 cm tief	33,0 cm tief	45,0 cm tief	33,0 cm tief	45,0 cm tief	33,0 cm tief	45,0 cm tief	33,0 cm tief	45,0 cm tief	
			413311 L 413312 R	41311 L 41312 R	433311 L 433312 R	43311 L 43312 R	453311 L 453312 R	45311 L 45312 R	473311 L 473312 R	47311 L 47312 R	410331	41031	
			-	-	-	-	-	-	-	-	-	-	
			-	-	-	-	-	-	-	-	-	-	
	2 Schubladen												
													
			35,2 cm breit		52,8 cm breit		70,4 cm breit		105,6 cm breit				
Preisgr. I II III IV				33,0 cm tief	45,0 cm tief	33,0 cm tief	45,0 cm tief	33,0 cm tief	45,0 cm tief	33,0 cm tief	45,0 cm tief		
				43831	4381	45831	4581	47831	4781	410831	41081		
				-	-	-	-	-	-	-	-		
				-	-	-	-	-	-	-	-		
3 Schubladen													
													
		35,2 cm breit		52,8 cm breit		70,4 cm breit		105,6 cm breit					
Preisgr. I II III IV				33,0 cm tief	45,0 cm tief	33,0 cm tief	45,0 cm tief	33,0 cm tief	45,0 cm tief	33,0 cm tief	45,0 cm tief		
				43931	4391	45931	4591	47931	4791	410931	41091		
				-	-	-	-	-	-	-	-		
				-	-	-	-	-	-	-	-		
1 Glastür												2 Glastüren	
												3	
		35,2 cm breit		52,8 cm breit		70,4 cm breit		105,6 cm breit					
Preisgr. I II III IV				33,0 cm tief	45,0 cm tief	33,0 cm tief	45,0 cm tief	33,0 cm tief	45,0 cm tief	33,0 cm tief	45,0 cm tief		
				434311 L 434312 R	43411 L 43412 R	454311 L 454312 R	45411 L 45412 R	474311 L 474312 R	47411 L 47412 R	410431	41041		
				-	-	-	-	-	-	-	-		
				-	-	-	-	-	-	-	-		

Bei Einplanung als Hängeelemente oder gestapelte Elemente:
Max. Belastung je Element: 40 kg

Hängebeschlagn







<p>Werden Elemente als Hängeelemente eingeplant, so ist ein Hängebeschlagn zu bestellen. Werden Elemente aufeinander gestapelt, so ist für das/die gestapelte(n) Element(e) nur dann ein Hängebeschlagn zu bestellen, wenn das gestapelte Element breiter als das bodenstehende Element ist bzw. versetzt gestapelt wird oder oberhalb eines offenen Glasfachs eingeplant wird.</p>	für 17,6 cm Breite	für 35,2 cm Breite	für 52,8 cm Breite	für 70,4 cm Breite	für 105,6 cm Breite
	4170	4352	4528	4704	4105

Montagehinweise für Hängeelemente:
Beachten Sie bitte hierzu unbedingt die
Informationen und Hinweise im Kapitel
„Wandbeschaffenheit“!

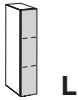
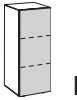
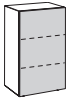
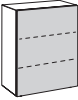
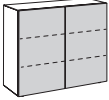
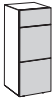
3
4

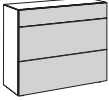
5 Raster Elemente

NEO

<p>5 Raster Elemente 88,0 cm hoch (89,8 cm hoch inkl. 1,8 cm hohen Sockelverstellern), 33,0 oder 45,0 cm tief</p>	1 Tür					2 Türen					
											
	17,6 cm breit		35,2 cm breit		52,8 cm breit		70,4 cm breit		105,6 cm breit		
	Preisgr. I II III IV	33,0 cm tief	45,0 cm tief	33,0 cm tief	45,0 cm tief	33,0 cm tief	45,0 cm tief	33,0 cm tief	45,0 cm tief	33,0 cm tief	45,0 cm tief
		513311 L 513312 R	51311 L 51312 R	533311 L 533312 R	53311 L 53312 R	553311 L 553312 R	55311 L 55312 R	573311 L 573312 R	57311 L 57312 R	510331	51031
		-	-	-	-	-	-	-	-	-	-
		-	-	-	-	-	-	-	-	-	-
		-	-	-	-	-	-	-	-	-	-
	3 Schubladen										
											
35,2 cm breit		52,8 cm breit		70,4 cm breit		105,6 cm breit					
Preisgr. I II III IV		33,0 cm tief	45,0 cm tief	33,0 cm tief	45,0 cm tief	33,0 cm tief	45,0 cm tief	33,0 cm tief	45,0 cm tief		
		53931	5391	55931	5591	57931	5791	510931	51091		
		-	-	-	-	-	-	-	-	-	
		-	-	-	-	-	-	-	-	-	
		-	-	-	-	-	-	-	-	-	
1 Glas Tür					2 Glas Türen						
											
35,2 cm breit		52,8 cm breit		70,4 cm breit		105,6 cm breit					
Preisgr. I II III IV		33,0 cm tief	45,0 cm tief	33,0 cm tief	45,0 cm tief	33,0 cm tief	45,0 cm tief	33,0 cm tief	45,0 cm tief		
		534311 L 534312 R	53411 L 53412 R	554311 L 554312 R	55411 L 55412 R	574311 L 574312 R	57411 L 57412 R	510431	51041		
		-	-	-	-	-	-	-	-	-	
		-	-	-	-	-	-	-	-	-	
		-	-	-	-	-	-	-	-	-	
Bei Einplanung als Hängeelemente oder gestapelte Elemente: Max. Belastung je Element: 40 kg											

Hängebeschlagn

<p>Werden Elemente als Hängeelemente eingeplant, so ist ein Hängebeschlagn zu bestellen. Werden Elemente aufeinander gestapelt, so ist für das/die gestapelte(n) Element(e) nur dann ein Hängebeschlagn zu bestellen, wenn das gestapelte Element breiter als das bodenstehende Element ist bzw. versetzt gestapelt wird oder oberhalb eines offenen Glasfachs eingeplant wird.</p>	für 17,6 cm Breite	für 35,2 cm Breite	für 52,8 cm Breite	für 70,4 cm Breite	für 105,6 cm Breite
	4170	4352	4528	4704	4105
	-	-	-	-	-

6 Raster Elemente

6 Raster Elemente
105,6 cm hoch
(107,4 cm hoch inkl. 1,8 cm hohen Sockelverstellern),
33,0 oder 45,0 cm tief

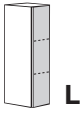
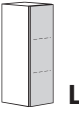
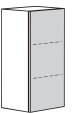
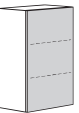
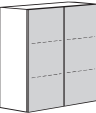
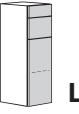
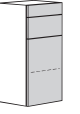
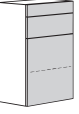
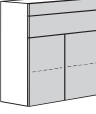
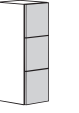
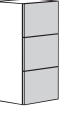
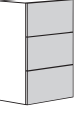
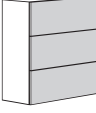
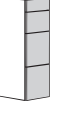
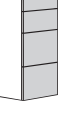
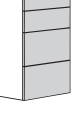
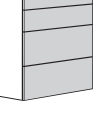
		1 Tür				2 Türen					
											
		17,6 cm breit		35,2 cm breit		52,8 cm breit		70,4 cm breit		105,6 cm breit	
Preisgr. I II III IV		33,0 cm tief	45,0 cm tief	33,0 cm tief	45,0 cm tief	33,0 cm tief	45,0 cm tief	33,0 cm tief	45,0 cm tief	33,0 cm tief	45,0 cm tief
		613311 L 613312 R	61311 L 61312 R	632311 L 632312 R	63211 L 63212 R	652311 L 652312 R	65211 L 65212 R	672311 L 672312 R	67211 L 67212 R	610231	61021
		-	-	-	-	-	-	-	-	-	-
		-	-	-	-	-	-	-	-	-	-
		-	-	-	-	-	-	-	-	-	-
		2 Schubladen; 1 Tür				2 Schubladen; 2 Türen					
											
		35,2 cm breit		52,8 cm breit		70,4 cm breit		105,6 cm breit			
Preisgr. I II III IV				33,0 cm tief	45,0 cm tief	33,0 cm tief	45,0 cm tief	33,0 cm tief	45,0 cm tief	33,0 cm tief	45,0 cm tief
				634311 L 634312 R	63411 L 63412 R	654311 L 654312 R	65411 L 65412 R	674311 L 674312 R	67411 L 67412 R	610431	61041
				-	-	-	-	-	-	-	-
				-	-	-	-	-	-	-	-
				-	-	-	-	-	-	-	-
		3 Schubladen									
											
		35,2 cm breit		52,8 cm breit		70,4 cm breit		105,6 cm breit			
Preisgr. I II III IV				33,0 cm tief	45,0 cm tief	33,0 cm tief	45,0 cm tief	33,0 cm tief	45,0 cm tief	33,0 cm tief	45,0 cm tief
				63631	6361	65631	6561	67631	6761	610631	61061
				-	-	-	-	-	-	-	-
				-	-	-	-	-	-	-	-
				-	-	-	-	-	-	-	-
		4 Schubladen									
											
		35,2 cm breit		52,8 cm breit		70,4 cm breit		105,6 cm breit			
Preisgr. I II III IV				33,0 cm tief	45,0 cm tief	33,0 cm tief	45,0 cm tief	33,0 cm tief	45,0 cm tief	33,0 cm tief	45,0 cm tief
				63731	6371	65731	6571	67731	6771	610731	61071
				-	-	-	-	-	-	-	-
				-	-	-	-	-	-	-	-
				-	-	-	-	-	-	-	-

Bei Einplanung als Hängeelemente oder gestapelte Elemente:
Max. Belastung je Element: 40 kg

Hängebeschlagn











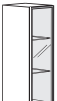

Werden Elemente als Hängeelemente eingeplant, so ist ein Hängebeschlagn zu bestellen. Werden Elemente aufeinander gestapelt, so ist für das/die gestapelte(n) Element(e) nur dann ein Hängebeschlagn zu bestellen, wenn das gestapelte Element breiter als das bodenstehende Element ist bzw. versetzt gestapelt wird oder oberhalb eines offenen Glasfachs eingeplant wird.	für 17,6 cm Breite	für 35,2 cm Breite	für 52,8 cm Breite	für 70,4 cm Breite	für 105,6 cm Breite
	4170	4352	4528	4704	4105
	-	-	-	-	-

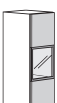
Montagehinweise für Hängeelemente:
Beachten Sie bitte hierzu unbedingt die
Informationen und Hinweise im Kapitel
„Wandbeschaffenheit“!

3
4

6 Raster Elemente

NEO



<p>6 Raster Elemente 105,6 cm hoch (107,4 cm hoch inkl. 1,8 cm hohen Sockelverstellern), 33,0 oder 45,0 cm tief</p>	1 Glastür				2 Glastüren					
										
	35,2 cm breit		52,8 cm breit		70,4 cm breit		105,6 cm breit			
		33,0 cm tief	45,0 cm tief	33,0 cm tief	45,0 cm tief	33,0 cm tief	45,0 cm tief	33,0 cm tief	45,0 cm tief	
		635341 L 635342 R	63541 L 63542 R	655341 L 655342 R	65541 L 65542 R	675341 L 675342 R	67541 L 67542 R	610534	61054	
	Preisgr.	-	-	-	-	-	-	-	-	
	I	-	-	-	-	-	-	-	-	
	II	-	-	-	-	-	-	-	-	
	III	-	-	-	-	-	-	-	-	
	IV	-	-	-	-	-	-	-	-	
1 Tür/Glastür				2 Türen/Glastüren						
										
35,2 cm breit		52,8 cm breit		70,4 cm breit		105,6 cm breit				
	33,0 cm tief	45,0 cm tief	33,0 cm tief	45,0 cm tief	33,0 cm tief	45,0 cm tief	33,0 cm tief	45,0 cm tief		
	633341 L 633342 R	63341 L 63342 R	653341 L 653342 R	65341 L 65342 R	673341 L 673342 R	67341 L 67342 R	610334	61034		
Preisgr.	-	-	-	-	-	-	-	-		
I	-	-	-	-	-	-	-	-		
II	-	-	-	-	-	-	-	-		
III	-	-	-	-	-	-	-	-		
IV	-	-	-	-	-	-	-	-		
1 Tür/Glastür			52,8 cm breit		70,4 cm breit		105,6 cm breit			
										
wie Abb. (L) spiegelb. (R)			33,0 cm tief		45,0 cm tief		33,0 cm tief		45,0 cm tief	
Preisgr.			654341 L 654342 R		65441 L 65442 R		674341 L 674342 R		67441 L 67442 R	
I			-		-		-		-	
II			-		-		-		-	
III			-		-		-		-	
IV			-		-		-		-	
Bei Einplanung als Hängeelemente oder gestapelte Elemente: Max. Belastung je Element: 40 kg										

Hängebeschlag

<p>Werden Elemente als Hängeelemente eingeplant, so ist ein Hängebeschlag zu bestellen. Werden Elemente aufeinander gestapelt, so ist für das/die gestapelte(n) Element(e) nur dann ein Hängebeschlag zu bestellen, wenn das gestapelte Element breiter als das bodenstehende Element ist bzw. versetzt gestapelt wird oder oberhalb eines offenen Glasfachs eingeplant wird.</p>	für 35,2 cm Breite	für 52,8 cm Breite	für 70,4 cm Breite	für 105,6 cm Breite
	4352	4528	4704	4105
	-	-	-	-

8 Raster Elemente

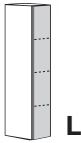
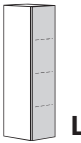
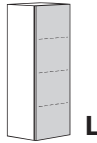
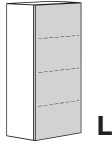
Zubehör und Beleuchtung:
siehe Seite 88-93

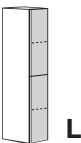
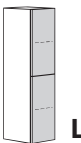
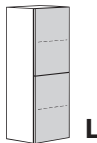
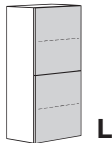
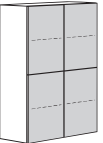
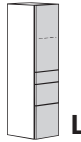
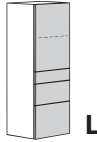
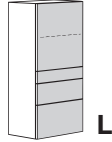
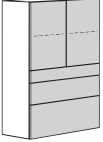
8 Raster Elemente 140,8 cm hoch (142,6 cm hoch inkl. 1,8 cm hohen Sockelverstellern), 33,0 oder 45,0 cm tief	1 Tür						2 Türen				
											
	17,6 cm breit		35,2 cm breit		52,8 cm breit		70,4 cm breit		105,6 cm breit		
		33,0 cm tief	45,0 cm tief	33,0 cm tief	45,0 cm tief	33,0 cm tief	45,0 cm tief	33,0 cm tief	45,0 cm tief	33,0 cm tief	45,0 cm tief
		813311 L 813312 R	81311 L 81312 R	832311 L 832312 R	83211 L 83212 R	852311 L 852312 R	85211 L 85212 R	872311 L 872312 R	87211 L 87212 R	810231	81021
	Preisgr.										
	I	-	-	-	-	-	-	-	-	-	-
	II	-	-	-	-	-	-	-	-	-	-
	III	-	-	-	-	-	-	-	-	-	-
	IV	-	-	-	-	-	-	-	-	-	-
2 Türen						4 Türen					
											
17,6 cm breit		35,2 cm breit		52,8 cm breit		70,4 cm breit		105,6 cm breit			
	33,0 cm tief	45,0 cm tief	33,0 cm tief	45,0 cm tief	33,0 cm tief	45,0 cm tief	33,0 cm tief	45,0 cm tief	33,0 cm tief	45,0 cm tief	
	814311 L 814312 R	81411 L 81412 R	833311 L 833312 R	83311 L 83312 R	853311 L 853312 R	85311 L 85312 R	873311 L 873312 R	87311 L 87312 R	810331	81031	
Preisgr.											
I	-	-	-	-	-	-	-	-	-	-	
II	-	-	-	-	-	-	-	-	-	-	
III	-	-	-	-	-	-	-	-	-	-	
IV	-	-	-	-	-	-	-	-	-	-	
1 Tür; 3 Schubladen						2 Türen; 3 Schubladen					
											
35,2 cm breit			52,8 cm breit		70,4 cm breit		105,6 cm breit				
		33,0 cm tief	45,0 cm tief	33,0 cm tief	45,0 cm tief	33,0 cm tief	45,0 cm tief	33,0 cm tief	45,0 cm tief		
		834311 L 834312 R	83411 L 83412 R	854311 L 854312 R	85411 L 85412 R	874311 L 874312 R	87411 L 87412 R	810431	81041		
Preisgr.											
I		-	-	-	-	-	-	-	-		
II		-	-	-	-	-	-	-	-		
III		-	-	-	-	-	-	-	-		
IV		-	-	-	-	-	-	-	-		

Bei Einplanung als Hängeelemente oder gestapelte Elemente:
Max. Belastung je Element: 40 kg

Hängebeschlagn

Werden Elemente als Hängeelemente eingeplant, so ist ein Hängebeschlagn zu bestellen. Werden Elemente aufeinander gestapelt, so ist für das/die gestapelte(n) Element(e) nur dann ein Hängebeschlagn zu bestellen, wenn das gestapelte Element breiter als das bodenstehende Element ist bzw. versetzt gestapelt wird oder oberhalb eines offenen Glasfachs eingeplant wird.	für 17,6 cm Breite	für 35,2 cm Breite	für 52,8 cm Breite	für 70,4 cm Breite	für 105,6 cm Breite
	4170	4352	4528	4704	4105

Auslieferungshinweise:
Beachten Sie bitte hierzu die
Informationen auf den Pro-
grammeinführungsseiten.

1
2

Montagehinweise für Hängeelemente:
Beachten Sie bitte hierzu unbedingt die
Informationen und Hinweise im Kapitel
„Wandbeschaffenheit“!



3
4

8 Raster Elemente

NEO

8 Raster Elemente
140,8 cm hoch
(142,6 cm hoch inkl. 1,8 cm
hohen Sockelverstellern),
33,0 oder 45,0 cm tief

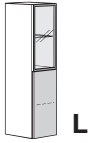
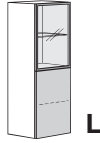
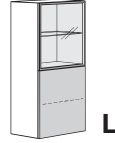
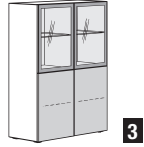
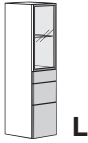
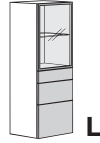
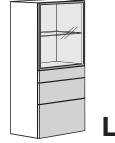
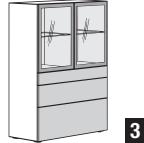
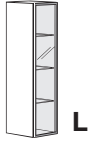
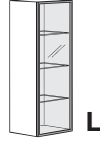
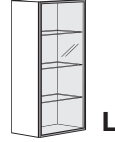
Bei Einplanung als Hängeelemente oder
gestapelte Elemente:
Max. Belastung je Element: 40 kg

		1 Glastür; 1 Tür				2 Glastüren; 2 Türen			
									
		35,2 cm breit		52,8 cm breit		70,4 cm breit		105,6 cm breit	
Preisgr.		33,0 cm tief	45,0 cm tief	33,0 cm tief	45,0 cm tief	33,0 cm tief	45,0 cm tief	33,0 cm tief	45,0 cm tief
		831341 L 831342 R	83141 L 83142 R	851341 L 851342 R	85141 L 85142 R	871341 L 871342 R	87141 L 87142 R	810134	81014
	I	-	-	-	-	-	-	-	-
	II	-	-	-	-	-	-	-	-
	III	-	-	-	-	-	-	-	-
IV	-	-	-	-	-	-	-	-	
		1 Glastür; 3 Schubladen				2 Glastüren; 3 Schubladen			
									
		35,2 cm breit		52,8 cm breit		70,4 cm breit		105,6 cm breit	
Preisgr.		33,0 cm tief	45,0 cm tief	33,0 cm tief	45,0 cm tief	33,0 cm tief	45,0 cm tief	33,0 cm tief	45,0 cm tief
		832341 L 832342 R	83241 L 83242 R	852341 L 852342 R	85241 L 85242 R	872341 L 872342 R	87241 L 87242 R	810234	81024
	I	-	-	-	-	-	-	-	-
	II	-	-	-	-	-	-	-	-
	III	-	-	-	-	-	-	-	-
IV	-	-	-	-	-	-	-	-	
		1 Glastür				2 Glastüren			
									
		35,2 cm breit		52,8 cm breit		70,4 cm breit		105,6 cm breit	
Preisgr.		33,0 cm tief	45,0 cm tief	33,0 cm tief	45,0 cm tief	33,0 cm tief	45,0 cm tief	33,0 cm tief	45,0 cm tief
		835341 L 835342 R	83541 L 83542 R	855341 L 855342 R	85541 L 85542 R	875341 L 875342 R	87541 L 87542 R	810534	81054
	I	-	-	-	-	-	-	-	-
	II	-	-	-	-	-	-	-	-
	III	-	-	-	-	-	-	-	-
IV	-	-	-	-	-	-	-	-	

Hängebeschlagn

Werden Elemente als Hängeelemente eingeplant, so ist ein Hängebeschlagn zu bestellen. Werden Elemente aufeinander gestapelt, so ist für das/die gestapelte(n) Element(e) nur dann ein Hängebeschlagn zu bestellen, wenn das gestapelte Element breiter als das bodenstehende Element ist bzw. versetzt gestapelt wird oder oberhalb eines offenen Glasfachs eingeplant wird.	für 35,2 cm Breite	für 52,8 cm Breite	für 70,4 cm Breite	für 105,6 cm Breite
		4352	4528	4704
	-	-	-	-

8 Raster Elemente

Zubehör und Beleuchtung:
siehe Seite 88-93

8 Raster Elemente
140,8 cm hoch
(142,6 cm hoch inkl. 1,8 cm hohen Sockelverstellern),
33,0 oder 45,0 cm tief

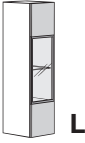
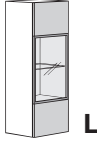
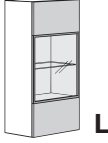
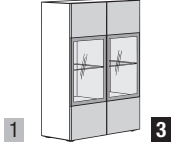
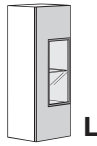
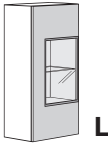
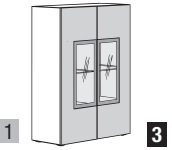
		1 Tür/Glastür				2 Türen/Glastüren			
									
		35,2 cm breit		52,8 cm breit		70,4 cm breit		105,6 cm breit	
		33,0 cm tief	45,0 cm tief	33,0 cm tief	45,0 cm tief	33,0 cm tief	45,0 cm tief	33,0 cm tief	45,0 cm tief
		833341 L 833342 R	83341 L 83342 R	853341 L 853342 R	85341 L 85342 R	873341 L 873342 R	87341 L 87342 R	810334	81034
Preisgr.	I	-	-	-	-	-	-	-	-
	II	-	-	-	-	-	-	-	-
	III	-	-	-	-	-	-	-	-
	IV	-	-	-	-	-	-	-	-
		1 Tür/Glastür				2 Türen/Glastüren			
									
		52,8 cm breit		70,4 cm breit		105,6 cm breit			
			33,0 cm tief	45,0 cm tief	33,0 cm tief	45,0 cm tief	33,0 cm tief	45,0 cm tief	
			854341 L 854342 R	85441 L 85442 R	874341 L 874342 R	87441 L 87442 R	810434	81044	
Preisgr.	I		-	-	-	-	-	-	
	II		-	-	-	-	-	-	
	III		-	-	-	-	-	-	
	IV		-	-	-	-	-	-	

Bei Einplanung als Hängeelemente oder gestapelte Elemente:
Max. Belastung je Element: 40 kg

Hängebeschlagn

Werden Elemente als Hängeelemente eingeplant, so ist ein Hängebeschlagn zu bestellen. Werden Elemente aufeinander gestapelt, so ist für das/die gestapelte(n) Element(e) nur dann ein Hängebeschlagn zu bestellen, wenn das gestapelte Element breiter als das bodenstehende Element ist bzw. versetzt gestapelt wird oder oberhalb eines offenen Glasfachs eingeplant wird.

	für 35,2 cm Breite	für 52,8 cm Breite	für 70,4 cm Breite	für 105,6 cm Breite
	4352	4528	4704	4105
	-	-	-	-

Auslieferungshinweise:
Beachten Sie bitte hierzu die Informationen auf den Programm-einführungsseiten.

Montagehinweise für Hängeelemente:
Beachten Sie bitte hierzu unbedingt die Informationen und Hinweise im Kapitel „Wandbeschaffenheit“!

10 Raster Elemente

NEO

10 Raster Elemente
176,0 cm hoch
(177,8 cm hoch inkl. 1,8 cm hohen Sockelverstellern),
33,0 oder 45,0 cm tief

Bei Einplanung als Hängeelemente oder gestapelte Elemente:
Max. Belastung je Element: 40 kg

		1 Tür				2 Türen					
		17,6 cm breit		35,2 cm breit		52,8 cm breit		70,4 cm breit		105,6 cm breit	
		33,0 cm tief	45,0 cm tief	33,0 cm tief	45,0 cm tief	33,0 cm tief	45,0 cm tief	33,0 cm tief	45,0 cm tief	33,0 cm tief	45,0 cm tief
Preisgr.		1013311 L	101311 L	1032311 L	103211 L	1052311 L	105211 L	1072311 L	107211 L	1010231	101021
		1013312 R	101312 R	1032312 R	103212 R	1052312 R	105212 R	1072312 R	107212 R		
	I	-	-	-	-	-	-	-	-	-	-
	II	-	-	-	-	-	-	-	-	-	-
	III	-	-	-	-	-	-	-	-	-	-
IV	-	-	-	-	-	-	-	-	-	-	
		2 Türen				4 Türen					
		17,6 cm breit		35,2 cm breit		52,8 cm breit		70,4 cm breit		105,6 cm breit	
		33,0 cm tief	45,0 cm tief	33,0 cm tief	45,0 cm tief	33,0 cm tief	45,0 cm tief	33,0 cm tief	45,0 cm tief	33,0 cm tief	45,0 cm tief
Preisgr.		1014311 L	101411 L	1033311 L	103311 L	1053311 L	105311 L	1073311 L	107311 L	1010331	101031
		1014312 R	101412 R	1033312 R	103312 R	1053312 R	105312 R	1073312 R	107312 R		
	I	-	-	-	-	-	-	-	-	-	-
	II	-	-	-	-	-	-	-	-	-	-
	III	-	-	-	-	-	-	-	-	-	-
IV	-	-	-	-	-	-	-	-	-	-	
		1 Tür; 3 Schubladen				2 Türen; 3 Schubladen					
		35,2 cm breit		52,8 cm breit		70,4 cm breit		105,6 cm breit			
		33,0 cm tief	45,0 cm tief	33,0 cm tief	45,0 cm tief	33,0 cm tief	45,0 cm tief	33,0 cm tief	45,0 cm tief		
Preisgr.		1034311 L	103411 L	1054311 L	105411 L	1074311 L	107411 L	1010431	101041		
		1034312 R	103412 R	1054312 R	105412 R	1074312 R	107412 R				
	I	-	-	-	-	-	-	-	-		
	II	-	-	-	-	-	-	-	-		
	III	-	-	-	-	-	-	-	-		
IV	-	-	-	-	-	-	-	-			

Hängebeschlagn

Werden Elemente als Hängeelemente eingeplant, so ist ein Hängebeschlagn zu bestellen. Werden Elemente aufeinander gestapelt, so ist für das/die gestapelte(n) Element(e) nur dann ein Hängebeschlagn zu bestellen, wenn das gestapelte Element breiter als das bodenstehende Element ist bzw. versetzt gestapelt wird oder oberhalb eines offenen Glasfachs eingeplant wird.	für 17,6 cm Breite	für 35,2 cm Breite	für 52,8 cm Breite	für 70,4 cm Breite	für 105,6 cm Breite
		4170	4352	4528	4704
	-	-	-	-	-

10 Raster Elemente

Zubehör und Beleuchtung:
siehe Seite 88-93

10 Raster Elemente 176,0 cm hoch (177,8 cm hoch inkl. 1,8 cm hohen Sockelverstellern), 33,0 oder 45,0 cm tief	1 Glasür; 1 Tür				2 Glasüren; 2 Türen			
	35,2 cm breit		52,8 cm breit		70,4 cm breit		105,6 cm breit	
Preisgr. I II III IV	33,0 cm tief	45,0 cm tief	33,0 cm tief	45,0 cm tief	33,0 cm tief	45,0 cm tief	33,0 cm tief	45,0 cm tief
	1031341 L 1031342 R	103141 L 103142 R	1051341 L 1051342 R	105141 L 105142 R	1071341 L 1071342 R	107141 L 107142 R	1010134	101014
	-	-	-	-	-	-	-	-
	-	-	-	-	-	-	-	-
	-	-	-	-	-	-	-	-
1 Glasür; 3 Schubladen				2 Glasüren; 3 Schubladen				
Preisgr. I II III IV	35,2 cm breit		52,8 cm breit		70,4 cm breit		105,6 cm breit	
	33,0 cm tief	45,0 cm tief	33,0 cm tief	45,0 cm tief	33,0 cm tief	45,0 cm tief	33,0 cm tief	45,0 cm tief
	1032341 L 1032342 R	103241 L 103242 R	1052341 L 1052342 R	105241 L 105242 R	1072341 L 1072342 R	107241 L 107242 R	1010234	101024
	-	-	-	-	-	-	-	-
	-	-	-	-	-	-	-	-
1 Glasür				2 Glasüren				
Preisgr. I II III IV	35,2 cm breit		52,8 cm breit		70,4 cm breit		105,6 cm breit	
	33,0 cm tief	45,0 cm tief	33,0 cm tief	45,0 cm tief	33,0 cm tief	45,0 cm tief	33,0 cm tief	45,0 cm tief
	1035341 L 1035342 R	103541 L 103542 R	1055341 L 1055342 R	105541 L 105542 R	1075341 L 1075342 R	107541 L 107542 R	1010534	101054
	-	-	-	-	-	-	-	-
	-	-	-	-	-	-	-	-

Bei Einplanung als Hängeelemente oder gestapelte Elemente:
Max. Belastung je Element: 40 kg

Hängebeschlagn

Werden Elemente als Hängeelemente eingeplant, so ist ein Hängebeschlagn zu bestellen. Werden Elemente aufeinander gestapelt, so ist für das/die gestapelte(n) Element(e) nur dann ein Hängebeschlagn zu bestellen, wenn das gestapelte Element breiter als das bodenstehende Element ist bzw. versetzt gestapelt wird oder oberhalb eines offenen Glasfachs eingeplant wird.	für 35,2 cm Breite	für 52,8 cm Breite	für 70,4 cm Breite	für 105,6 cm Breite
		4352	4528	4704

Auslieferungshinweise:
Beachten Sie bitte hierzu die Informationen auf den Programm-einführungsseiten.

1
2

Montagehinweise für Hängeelemente:
Beachten Sie bitte hierzu unbedingt die Informationen und Hinweise im Kapitel „Wandbeschaffenheit“!

3
4

10 Raster Elemente

NEO

<p>10 Raster Elemente 176,0 cm hoch (177,8 cm hoch inkl. 1,8 cm hohen Sockelverstellern), 33,0 oder 45,0 cm tief</p>	1 Tür/Glastür				2 Türen/Glastüren				
	35,2 cm breit		52,8 cm breit		70,4 cm breit		105,6 cm breit		
	Preisgr.	33,0 cm tief	45,0 cm tief	33,0 cm tief	45,0 cm tief	33,0 cm tief	45,0 cm tief	33,0 cm tief	45,0 cm tief
		1033341 L 1033342 R	103341 L 103342 R	1053341 L 1053342 R	105341 L 105342 R	1073341 L 1073342 R	107341 L 107342 R	1010334	101034
		-	-	-	-	-	-	-	-
		-	-	-	-	-	-	-	-
		-	-	-	-	-	-	-	-
	1 Tür/Glastür				2 Türen/Glastüren				
		52,8 cm breit		70,4 cm breit		105,6 cm breit			
Preisgr.		33,0 cm tief	45,0 cm tief	33,0 cm tief	45,0 cm tief	33,0 cm tief	45,0 cm tief		
			1054341 L 1054342 R	105441 L 105442 R	1074341 L 1074342 R	107441 L 107442 R	1010434	101044	
			-	-	-	-	-	-	
			-	-	-	-	-	-	
			-	-	-	-	-	-	

Bei Einplanung als Hängeelemente oder gestapelte Elemente:
Max. Belastung je Element: 40 kg

Hängebeschlag

<p>Werden Elemente als Hängeelemente eingeplant, so ist ein Hängebeschlag zu bestellen. Werden Elemente aufeinander gestapelt, so ist für das/die gestapelte(n) Element(e) nur dann ein Hängebeschlag zu bestellen, wenn das gestapelte Element breiter als das bodenstehende Element ist bzw. versetzt gestapelt wird oder oberhalb eines offenen Glasfachs eingeplant wird.</p>	für 35,2 cm Breite	für 52,8 cm Breite	für 70,4 cm Breite	für 105,6 cm Breite
	4352	4528	4704	4105
	-	-	-	-

12 Raster Elemente

Zubehör und Beleuchtung:
siehe Seite 88-93

12 Raster Elemente 211,2 cm hoch (213,0 cm hoch inkl. 1,8 cm hohen Sockelverstellern), 33,0 oder 45,0 cm tief	1 Tür						2 Türen				
	17,6 cm breit		35,2 cm breit		52,8 cm breit		70,4 cm breit		105,6 cm breit		
		33,0 cm tief	45,0 cm tief	33,0 cm tief	45,0 cm tief	33,0 cm tief	45,0 cm tief	33,0 cm tief	45,0 cm tief	33,0 cm tief	45,0 cm tief
		1213311 L	121311 L	1232311 L	123211 L	1252311 L	125211 L	1272311 L	127211 L	1210231	121021
		1213312 R	121312 R	1232312 R	123212 R	1252312 R	125212 R	1272312 R	127212 R		
	Preisgr.										
	I	-	-	-	-	-	-	-	-	-	-
	II	-	-	-	-	-	-	-	-	-	-
	III	-	-	-	-	-	-	-	-	-	-
IV	-	-	-	-	-	-	-	-	-	-	
2 Türen						4 Türen					
17,6 cm breit		35,2 cm breit		52,8 cm breit		70,4 cm breit		105,6 cm breit			
	33,0 cm tief	45,0 cm tief	33,0 cm tief	45,0 cm tief	33,0 cm tief	45,0 cm tief	33,0 cm tief	45,0 cm tief	33,0 cm tief	45,0 cm tief	
	1214311 L	121411 L	1233311 L	123311 L	1253311 L	125311 L	1273311 L	127311 L	1210331	121031	
	1214312 R	121412 R	1233312 R	123312 R	1253312 R	125312 R	1273312 R	127312 R			
Preisgr.											
I	-	-	-	-	-	-	-	-	-	-	
II	-	-	-	-	-	-	-	-	-	-	
III	-	-	-	-	-	-	-	-	-	-	
IV	-	-	-	-	-	-	-	-	-	-	
1 Tür; 3 Schubladen						2 Türen; 3 Schubladen					
17,6 cm breit		35,2 cm breit		52,8 cm breit		70,4 cm breit		105,6 cm breit			
	33,0 cm tief	45,0 cm tief	33,0 cm tief	45,0 cm tief	33,0 cm tief	45,0 cm tief	33,0 cm tief	45,0 cm tief	33,0 cm tief	45,0 cm tief	
			1234311 L	123411 L	1254311 L	125411 L	1274311 L	127411 L	1210431	121041	
			1234312 R	123412 R	1254312 R	125412 R	1274312 R	127412 R			
Preisgr.											
I			-	-	-	-	-	-	-	-	
II			-	-	-	-	-	-	-	-	
III			-	-	-	-	-	-	-	-	
IV			-	-	-	-	-	-	-	-	

Bei Einplanung als Hängeelemente oder gestapelte Elemente:
Max. Belastung je Element: 40 kg

Hängebeschlagn







Werden Elemente als Hängeelemente eingeplant, so ist ein Hängebeschlagn zu bestellen. Werden Elemente aufeinander gestapelt, so ist für das/die gestapelte(n) Element(e) nur dann ein Hängebeschlagn zu bestellen, wenn das gestapelte Element breiter als das bodenstehende Element ist bzw. versetzt gestapelt wird oder oberhalb eines offenen Glasfachs eingeplant wird.	für 17,6 cm Breite	für 35,2 cm Breite	für 52,8 cm Breite	für 70,4 cm Breite	für 105,6 cm Breite
	4170	4352	4528	4704	4105

Auslieferungshinweise:
Beachten Sie bitte hierzu die Informationen auf den Programm-einführungsseiten.

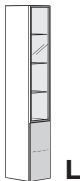
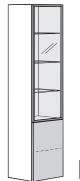
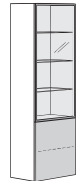
Montagehinweise für Hängeelemente:
Beachten Sie bitte hierzu unbedingt die Informationen und Hinweise im Kapitel „Wandbeschaffenheit“!

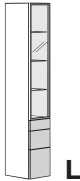
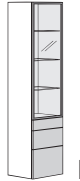
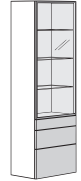
12 Raster Elemente

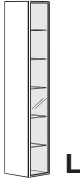
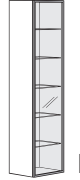
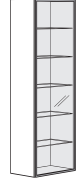
NEO

<p>12 Raster Elemente 211,2 cm hoch (213,0 cm hoch inkl. 1,8 cm hohen Sockelverstellern), 33,0 oder 45,0 cm tief</p>	1 Glasür; 1 Tür				2 Glasüren; 2 Türen			
								
	35,2 cm breit		52,8 cm breit		70,4 cm breit		105,6 cm breit	
	33,0 cm tief		45,0 cm tief		33,0 cm tief		45,0 cm tief	
	1231341 L 1231342 R		123141 L 123142 R		1251341 L 1251342 R		125141 L 125142 R	
	-		-		-		-	
	-		-		-		-	
	-		-		-		-	
	-		-		-		-	
	1 Glasür; 3 Schubladen				2 Glasüren; 3 Schubladen			
								
	35,2 cm breit		52,8 cm breit		70,4 cm breit		105,6 cm breit	
33,0 cm tief		45,0 cm tief		33,0 cm tief		45,0 cm tief		
1232341 L 1232342 R		123241 L 123242 R		1252341 L 1252342 R		125241 L 125242 R		
-		-		-		-		
-		-		-		-		
-		-		-		-		
-		-		-		-		
1 Glasür				2 Glasüren				
								
35,2 cm breit		52,8 cm breit		70,4 cm breit		105,6 cm breit		
33,0 cm tief		45,0 cm tief		33,0 cm tief		45,0 cm tief		
1235341 L 1235342 R		123541 L 123542 R		1255341 L 1255342 R		125541 L 125542 R		
-		-		-		-		
-		-		-		-		
-		-		-		-		
-		-		-		-		
-		-		-		-		
-		-		-		-		
-		-		-		-		

Bei Einplanung als Hängeelemente oder gestapelte Elemente:
Max. Belastung je Element: 40 kg

Hängebeschlag

<p>Werden Elemente als Hängeelemente eingeplant, so ist ein Hängebeschlag zu bestellen. Werden Elemente aufeinander gestapelt, so ist für das/die gestapelte(n) Element(e) nur dann ein Hängebeschlag zu bestellen, wenn das gestapelte Element breiter als das bodenstehende Element ist bzw. versetzt gestapelt wird oder oberhalb eines offenen Glasfachs eingeplant wird.</p>	für 35,2 cm Breite	für 52,8 cm Breite	für 70,4 cm Breite	für 105,6 cm Breite
	4352	4528	4704	4105

12 Raster Elemente

Zubehör und Beleuchtung:
siehe Seite 88-93

12 Raster Elemente
211,2 cm hoch
(213,0 cm hoch inkl. 1,8 cm hohen Sockelverstellern),
33,0 oder 45,0 cm tief

Bei Einplanung als Hängeelemente oder gestapelte Elemente:
Max. Belastung je Element: 40 kg

		1 Tür/Glastür				2 Türen/Glastüren			
		35,2 cm breit		52,8 cm breit		70,4 cm breit		105,6 cm breit	
		33,0 cm tief	45,0 cm tief	33,0 cm tief	45,0 cm tief	33,0 cm tief	45,0 cm tief	33,0 cm tief	45,0 cm tief
Preisgr.		1233341 L 1233342 R	123341 L 123342 R	1253341 L 1253342 R	125341 L 125342 R	1273341 L 1273342 R	127341 L 127342 R	1210334	121034
	I	-	-	-	-	-	-	-	-
	II	-	-	-	-	-	-	-	-
	III	-	-	-	-	-	-	-	-
	IV	-	-	-	-	-	-	-	-
		1 Tür/Glastür				2 Türen/Glastüren			
		52,8 cm breit		70,4 cm breit		105,6 cm breit			
		33,0 cm tief	45,0 cm tief	33,0 cm tief	45,0 cm tief	33,0 cm tief	45,0 cm tief	33,0 cm tief	45,0 cm tief
Preisgr.			1254341 L 1254342 R	125441 L 125442 R	1274341 L 1274342 R	127441 L 127442 R	1210434	121044	
	I		-	-	-	-	-	-	
	II		-	-	-	-	-	-	
	III		-	-	-	-	-	-	
	IV		-	-	-	-	-	-	

Hängebeschlagn

Werden Elemente als Hängeelemente eingepplant, so ist ein Hängebeschlagn zu bestellen. Werden Elemente aufeinander gestapelt, so ist für das/die gestapelte(n) Element(e) nur dann ein Hängebeschlagn zu bestellen, wenn das gestapelte Element breiter als das bodenstehende Element ist bzw. versetzt gestapelt wird oder oberhalb eines offenen Glasfachs eingepplant wird.	für 35,2 cm Breite	für 52,8 cm Breite	für 70,4 cm Breite	für 105,6 cm Breite
	4352	4528	4704	4105
	-	-	-	-







1 Raster Lowboards

Zubehör: siehe Seite 88-90

1 Raster Lowboards
17,6 cm hoch
(19,4 cm hoch inkl. 1,8 cm hohen Sockelverstellern),
33,0; 45,0 oder 52,0 cm tief

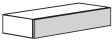
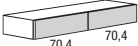
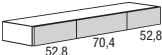
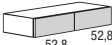
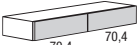
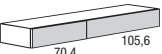
inkl. Kabeldurchlass mittig in Rückwand hinter Klappe pro Fach

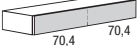
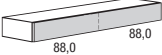
52,0 cm tiefe Lowboards sind nicht als Hängeelemente einplanbar!

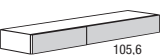
		1 Schublade			2 Schubladen			3 Schubladen		
										
		105,6 cm breit			140,8 cm breit			176,0 cm breit		
wie Abb. spiegeln.		33,0 cm tief	45,0 cm tief	52,0 cm tief	33,0 cm tief	45,0 cm tief	52,0 cm tief	33,0 cm tief	45,0 cm tief	52,0 cm tief
Preisgr.		10311	10411	10511	144131	14411	14511	174131	17411	17511
I		-	-	-	-	-	-	-	-	-
II		-	-	-	-	-	-	-	-	-
III		-	-	-	-	-	-	-	-	-
IV		-	-	-	-	-	-	-	-	-
		2 Schubladen			1 Schublade; 1 Klappe					
										
		105,6 cm breit			140,8 cm breit			176,0 cm breit		
wie Abb. spiegeln.		33,0 cm tief	45,0 cm tief	52,0 cm tief	33,0 cm tief	45,0 cm tief	52,0 cm tief	33,0 cm tief	45,0 cm tief	52,0 cm tief
Preisgr.		104231	10421	10521	1442381	144281	145281	173211	174211	175211
I		-	-	-	-	-	-	-	-	-
II		-	-	-	-	-	-	-	-	-
III		-	-	-	-	-	-	-	-	-
IV		-	-	-	-	-	-	-	-	-
		1 Klappe								
										
		105,6 cm breit			140,8 cm breit			176,0 cm breit		
Preisgr.		10318	10418	10518	144138	14418	14518	17318	17418	17518
I		-	-	-	-	-	-	-	-	-
II		-	-	-	-	-	-	-	-	-
III		-	-	-	-	-	-	-	-	-
IV		-	-	-	-	-	-	-	-	-
		2 Klappen								
										
					140,8 cm breit			176,0 cm breit		
wie Abb. spiegeln.					33,0 cm tief	45,0 cm tief	52,0 cm tief	33,0 cm tief	45,0 cm tief	52,0 cm tief
Preisgr.					144338	14438	14538	173281	174281	175281
I					-	-	-	-	-	-
II					-	-	-	-	-	-
III					-	-	-	-	-	-
IV					-	-	-	-	-	-

Bei Einplanung als Hängeelemente oder gestapelte Elemente:
Max. Belastung 15 kg pro Meter:
105,6 cm Breite: 15,0 kg
140,8 cm Breite: 20,0 kg
176,0 cm Breite: 25,0 kg
211,2 cm Breite: 30,0 kg
246,4 cm Breite: 30,0 kg

Hängebeschlag

Werden Elemente als Hängeelemente eingeplant, so ist ein Hängebeschlag zu bestellen. Werden Elemente aufeinander gestapelt, so ist für das/die gestapelte(n) Element(e) nur dann ein Hängebeschlag zu bestellen, wenn das gestapelte Element breiter als das bodenstehende Element ist bzw. versetzt gestapelt wird oder oberhalb eines offenen Glasfachs eingeplant wird.

	für 105,6 cm Breite	für 140,8 cm Breite	für 176,0 cm Breite
	4105	4140	4176
	-	-	-

Metallgestelle und Abdeckplatten

Metallgestelle und Abdeckplatten siehe Seite 90-91

Montagehinweise für Hängeelemente:
Beachten Sie bitte hierzu unbedingt die
Informationen und Hinweise im Kapitel
„Wandbeschaffenheit“!

3
4

2 Schubladen

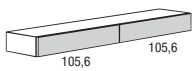

211,2 cm breit

33,0 cm tief	45,0 cm tief	52,0 cm tief
11311	11411	11511
-	-	-
-	-	-
-	-	-

3 Schubladen

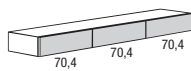

211,2 cm breit

33,0 cm tief	45,0 cm tief	52,0 cm tief
114331	11431	11531
-	-	-
-	-	-
-	-	-

1 Schublade; 1 offenes Fach; 1 Schublade

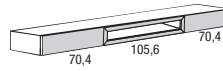

246,4 cm breit

33,0 cm tief	45,0 cm tief	52,0 cm tief
13332	13432	13532
-	-	-
-	-	-
-	-	-

1 Schublade; 1 offenes Fach; 1 Klappe

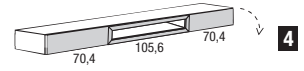

246,4 cm breit

33,0 cm tief	45,0 cm tief	52,0 cm tief
133321	134321	135321
133322	134322	135322
-	-	-
-	-	-
-	-	-

1 Schublade; 1 Klappe

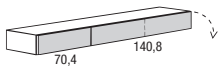

211,2 cm breit

33,0 cm tief	45,0 cm tief	52,0 cm tief
1142311	114211	115211
1142312	114212	115212
-	-	-
-	-	-
-	-	-

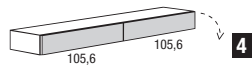

211,2 cm breit

33,0 cm tief	45,0 cm tief	52,0 cm tief
113311	114311	115311
113312	114312	115312
-	-	-
-	-	-
-	-	-

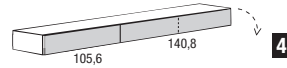

246,4 cm breit

33,0 cm tief	45,0 cm tief	52,0 cm tief
133311	134311	135311
133312	134312	135312
-	-	-
-	-	-
-	-	-

1 Klappe

1 Klappe

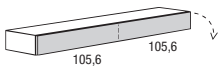

211,2 cm breit

33,0 cm tief	45,0 cm tief	52,0 cm tief
11318	11418	11518
-	-	-
-	-	-
-	-	-

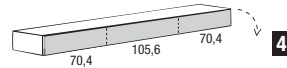

246,4 cm breit

33,0 cm tief	45,0 cm tief	52,0 cm tief
13318	13418	13518
-	-	-
-	-	-
-	-	-

2 Klappen

2 Klappen

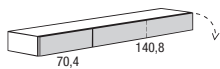

211,2 cm breit

33,0 cm tief	45,0 cm tief	52,0 cm tief
1143381	114381	115381
1143382	114382	115382
-	-	-
-	-	-
-	-	-

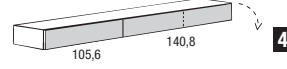

246,4 cm breit

33,0 cm tief	45,0 cm tief	52,0 cm tief
133331	134331	135331
133332	134332	135332
-	-	-
-	-	-
-	-	-

für 211,2 cm Breite

für 211,2 cm Breite

für 246,4 cm Breite

für 246,4 cm Breite

4211		4211		4246		4246	
-		-		-		-	





2 Raster Lowboards

Zubehör: siehe Seite 88-90

2 Raster Lowboards
35,2 cm hoch
(37,0 cm hoch inkl. 1,8 cm hohen Sockelverstellern),
33,0; 45,0 oder 52,0 cm tief

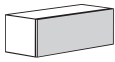

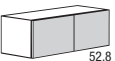
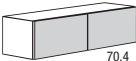
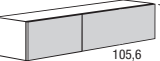
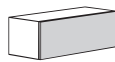
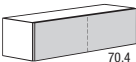
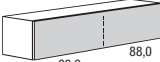
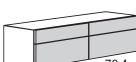
inkl. Kabeldurchlass mittig in Rückwand hinter Klappe pro Fach

52,0 cm tiefe Lowboards sind nicht als Hängeelemente einplanbar!

		1 Schublade			2 Schubladen			1 Schublade; 1 stoffbespannte Klappe					
													
		105,6 cm breit			140,8 cm breit			176,0 cm breit					
		33,0 cm tief	45,0 cm tief	52,0 cm tief	33,0 cm tief	45,0 cm tief	52,0 cm tief	33,0 cm tief	45,0 cm tief	52,0 cm tief			
wie Abb. spiegelnb.		204131	20411	20511	244131	24411	24511	273161 273162	274161 274162	275161 275162			
Preisgr.		-	-	-	-	-	-	-	-	-			
I		-	-	-	-	-	-	-	-	-			
II		-	-	-	-	-	-	-	-	-			
III		-	-	-	-	-	-	-	-	-			
IV		-	-	-	-	-	-	-	-	-			
		2 Schubladen			1 Schublade; 1 Klappe			2 Schubladen; 1 Klappe					
													
		105,6 cm breit			140,8 cm breit			176,0 cm breit			176,0 cm breit		
		33,0 cm tief	45,0 cm tief	52,0 cm tief	33,0 cm tief	45,0 cm tief	52,0 cm tief	33,0 cm tief	45,0 cm tief	52,0 cm tief	33,0 cm tief	45,0 cm tief	52,0 cm tief
wie Abb. spiegelnb.		204331	20431	20531	2442381 2442382	244281 244282	245281 245282	273171 273172	274171 274172	275171 275172	273181 273182	274181 274182	275181 275182
Preisgr.		-	-	-	-	-	-	-	-	-	-	-	-
I		-	-	-	-	-	-	-	-	-	-	-	-
II		-	-	-	-	-	-	-	-	-	-	-	-
III		-	-	-	-	-	-	-	-	-	-	-	-
IV		-	-	-	-	-	-	-	-	-	-	-	-
		1 Klappe											
													
		105,6 cm breit			140,8 cm breit			176,0 cm breit					
		33,0 cm tief	45,0 cm tief	52,0 cm tief	33,0 cm tief	45,0 cm tief	52,0 cm tief	33,0 cm tief	45,0 cm tief	52,0 cm tief			
Preisgr.		20318	20418	20518	244138	24418	24518	27318	27418	27518			
I		-	-	-	-	-	-	-	-	-			
II		-	-	-	-	-	-	-	-	-			
III		-	-	-	-	-	-	-	-	-			
IV		-	-	-	-	-	-	-	-	-			
		4 Schubladen			2 Klappen								
													
		140,8 cm breit			176,0 cm breit			176,0 cm breit					
		33,0 cm tief	45,0 cm tief	52,0 cm tief	33,0 cm tief	45,0 cm tief	52,0 cm tief	33,0 cm tief	45,0 cm tief	52,0 cm tief			
wie Abb. spiegelnb.					244231	24421	24521	273211 273212	274211 274212	275211 275212	273191 273192	274191 274192	275191 275192
Preisgr.					-	-	-	-	-	-	-	-	-
I					-	-	-	-	-	-	-	-	-
II					-	-	-	-	-	-	-	-	-
III					-	-	-	-	-	-	-	-	-
IV					-	-	-	-	-	-	-	-	-

Bei Einplanung als Hängeelemente oder gestapelte Elemente:
Max. Belastung 15 kg pro Meter:
105,6 cm Breite: 15,0 kg
140,8 cm Breite: 20,0 kg
176,0 cm Breite: 25,0 kg
211,2 cm Breite: 30,0 kg
246,4 cm Breite: 30,0 kg

Hängebeschlag

Werden Elemente als Hängeelemente eingeplant, so ist ein Hängebeschlag zu bestellen. Werden Elemente aufeinander gestapelt, so ist für das/die gestapelte(n) Element(e) nur dann ein Hängebeschlag zu bestellen, wenn das gestapelte Element breiter als das bodenstehende Element ist bzw. versetzt gestapelt wird oder oberhalb eines offenen Glasfachs eingeplant wird.	für 105,6 cm Breite		für 140,8 cm Breite		für 176,0 cm Breite		für 176,0 cm Breite	
		4105		4140		4176		4176
	-		-		-		-	

Metallgestelle und Abdeckplatten

Metallgestelle und Abdeckplatten siehe Seite 90-91

Montagehinweise für Hängeelemente:
Beachten Sie bitte hierzu unbedingt die
Informationen und Hinweise im Kapitel
„Wandbeschaffenheit“!

3
4

1 Schublade; 1 stoffbespannte Klappe; 1 Klappe

1 Schublade; 1 offenes Fach; 1 Schublade

1 Schublade; 1 offenes Fach; 1 Klappe

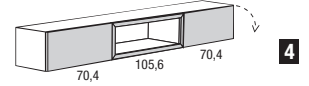
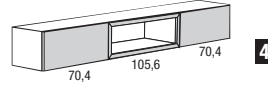
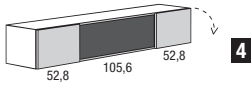

211,2 cm breit

246,4 cm breit

246,4 cm breit

33,0 cm tief 45,0 cm tief 52,0 cm tief

33,0 cm tief 45,0 cm tief 52,0 cm tief

33,0 cm tief 45,0 cm tief 52,0 cm tief

213161	214161	215161
213162	214162	215162
-	-	-
-	-	-
-	-	-

23332	23432	23532
-	-	-
-	-	-
-	-	-

233321	234321	235321
233322	234322	235322
-	-	-
-	-	-
-	-	-

1 Schublade; 1 Klappe

2 Schubladen; 1 Klappe

1 Schublade; 1 Klappe

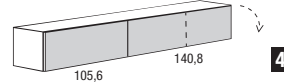
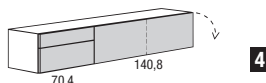
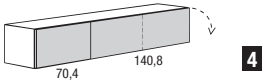

211,2 cm breit

211,2 cm breit

246,4 cm breit

33,0 cm tief 45,0 cm tief 52,0 cm tief

33,0 cm tief 45,0 cm tief 52,0 cm tief

33,0 cm tief 45,0 cm tief 52,0 cm tief

2143311	214311	215311
2143312	214312	215312
-	-	-
-	-	-
-	-	-

2144311	214411	215411
2144312	214412	215412
-	-	-
-	-	-
-	-	-

2343311	234311	235311
2343312	234312	235312
-	-	-
-	-	-
-	-	-

1 Klappe

1 Klappe

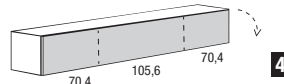
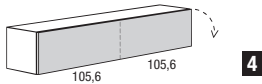

211,2 cm breit

246,4 cm breit

33,0 cm tief 45,0 cm tief 52,0 cm tief

33,0 cm tief 45,0 cm tief 52,0 cm tief

21318	21418	21518
-	-	-
-	-	-
-	-	-

23318	23418	23518
-	-	-
-	-	-
-	-	-

4 Schubladen

2 Klappen

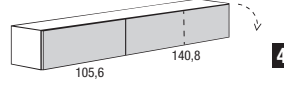
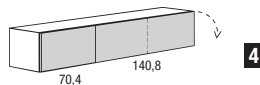
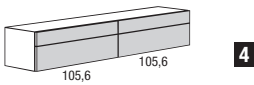

211,2 cm breit

211,2 cm breit

246,4 cm breit

33,0 cm tief 45,0 cm tief 52,0 cm tief

33,0 cm tief 45,0 cm tief 52,0 cm tief

33,0 cm tief 45,0 cm tief 52,0 cm tief

21321	21421	21521
-	-	-
-	-	-
-	-	-

2143381	214381	215381
2143382	214382	215382
-	-	-
-	-	-
-	-	-

233331	234331	235331
233332	234332	235332
-	-	-
-	-	-
-	-	-

für 211,2 cm Breite

für 211,2 cm Breite

für 246,4 cm Breite

für 246,4 cm Breite

4211

4211

4246

4246

3 Raster Lowboards

Zubehör: siehe Seite 88-90

3 Raster Lowboards
 52,8 cm hoch
 (54,6 cm hoch inkl. 1,8 cm hohen Sockelverstellern),
45,0 cm oder 52,0 cm tief

inkl. Kabeldurchlass mittig in Rückwand hinter Klappe pro Fach

52,0 cm tiefe Lowboards sind nicht als Hängeelemente einplanbar!

Bei Einplanung als Hängeelemente oder gestapelte Elemente:
 Max. Belastung 15 kg pro Meter:
 105,6 cm Breite: 15,0 kg
 140,8 cm Breite: 20,0 kg
 176,0 cm Breite: 25,0 kg
 211,2 cm Breite: 30,0 kg
 246,4 cm Breite: 30,0 kg

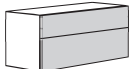
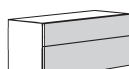
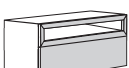
		2 Schubladen		4 Schubladen	
		105,6 cm breit		140,8 cm breit	
		45,0 cm tief	52,0 cm tief	45,0 cm tief	52,0 cm tief
					
		3		3	
		105,6 cm breit		140,8 cm breit	
wie Abb. spiegelb.		30451	30551	34451	34551
Preisgr.					
I		-	-	-	-
II		-	-	-	-
III		-	-	-	-
IV		-	-	-	-
		1 Klappe; 1 Schublade		2 Klappen; 2 Schubladen	
					
		3		3	
		105,6 cm breit		140,8 cm breit	
wie Abb. spiegelb.		30461	30561	34461	34561
Preisgr.					
I		-	-	-	-
II		-	-	-	-
III		-	-	-	-
IV		-	-	-	-
		1 offenes Fach; 1 Schublade		2 offene Fächer; 2 Schubladen	
					
		3		3	
		105,6 cm breit		140,8 cm breit	
wie Abb. spiegelb.		30471	30571	34471	34571
Preisgr.					
I		-	-	-	-
II		-	-	-	-
III		-	-	-	-
IV		-	-	-	-

Hängebeschlag

Werden Elemente als Hängeelemente eingeplant, so ist ein Hängebeschlag zu bestellen. Werden Elemente aufeinander gestapelt, so ist für das/die gestapelte(n) Element(e) nur dann ein Hängebeschlag zu bestellen, wenn das gestapelte Element breiter als das bodenstehende Element ist bzw. versetzt gestapelt wird oder oberhalb eines offenen Glasfachs eingeplant wird.	für 105,6 cm Breite		für 140,8 cm Breite	
	4105	-	4140	-

Metallgestelle und Abdeckplatten

Metallgestelle und Abdeckplatten siehe Seite 90-91

Montagehinweise für Hängeelemente:
 Beachten Sie bitte hierzu unbedingt die
 Informationen und Hinweise im Kapitel
 „Wandbeschaffenheit“!

3

4

4 Schubladen

6 Schubladen

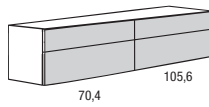

4

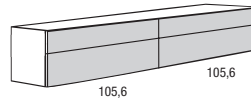

4

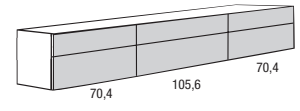

4

176,0 cm breit

211,2 cm breit

246,4 cm breit

45,0 cm tief		52,0 cm tief		45,0 cm tief		52,0 cm tief		45,0 cm tief		52,0 cm tief	
374251		375251		31451		31551		32451		32551	
374252		375252									
-		-		-		-		-		-	
-		-		-		-		-		-	
-		-		-		-		-		-	

2 Klappen; 2 Schubladen

2 Schubladen; 1 Klappe, 1 Schublade; 2 Schubladen

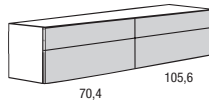

4

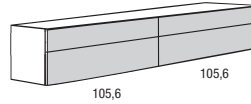

4

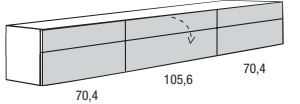

4

176,0 cm breit

211,2 cm breit

246,4 cm breit

45,0 cm tief		52,0 cm tief		45,0 cm tief		52,0 cm tief		45,0 cm tief		52,0 cm tief	
374261		375261		31461		31561		32461		32561	
374262		375262									
-		-		-		-		-		-	
-		-		-		-		-		-	
-		-		-		-		-		-	

2 offene Fächer; 2 Schubladen

2 Schubladen; 1 offenes Fach, 1 Schublade; 2 Schubladen

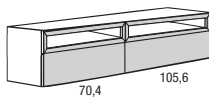

4

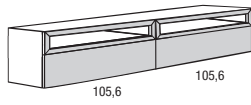

4

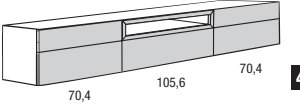

4

176,0 cm breit

211,2 cm breit

246,4 cm breit

45,0 cm tief		52,0 cm tief		45,0 cm tief		52,0 cm tief		45,0 cm tief		52,0 cm tief	
374271		375271		31471		31571		32471		32571	
374272		375272									
-		-		-		-		-		-	
-		-		-		-		-		-	
-		-		-		-		-		-	

für 176,0 cm Breite

für 211,2 cm Breite

für 246,4 cm Breite

4176			4211			4246	
-			-			-	

2 Raster Medien-Lowboards

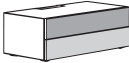
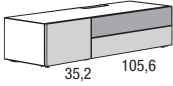
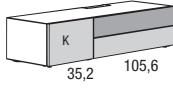
<p>2 Raster Medien-Lowboards 35,2 cm hoch (37,0 cm hoch inkl. 1,8 cm hohen Sockelverstellern), 52,0 cm tief</p> <p>Abdeckplatte an der Hinterkante mit Kabelabdeckung in Chromhochglänzend</p> <p>inkl. Kabeldurchlass mittig in Rückwand hinter Klappe pro Fach</p> <p>Max. Belastung: 40 kg</p> <p>2 Raster Medien-Lowboards sind nicht als Hängeelemente einplanbar!</p>	1 stoffbespannte Klappe, 1 Schublade		1 Schublade; 1 stoffbespannte Klappe, 1 Schublade		
	 <p>105,6 cm breit</p>		 <p>140,8 cm breit</p>		
	wie Abb. spiegelb.	210075	2140751	2140752	
	Preisgr. I II III IV	- - - -	- - - -	- - - -	
		1 Klappe; 1 stoffbespannte Klappe, 1 Schublade			
		 <p>140,8 cm breit</p>			
wie Abb. spiegelb.		2141751	2141752		
Preisgr. I II III IV		- - - -	- - - -		
K = Klappe					
Achten Sie bitte auf die vom Elektrohersteller angegebenen Anforderungen zu Freiräumen (Wärmestau)!		Preisgr. I II III IV			

Metallgestelle und Abdeckplatten

Metallgestelle und Abdeckplatten siehe Seite 90-91

1 Schublade; 1 stoffbespannte Klappe, 1 Schublade

1 Schublade; 1 stoffbespannte Klappe, 1 Schublade; 1 Schublade

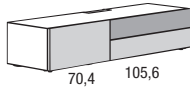

176,0 cm breit

2170751
2170752

-
-
-

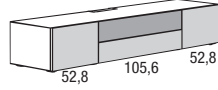

211,2 cm breit

221075

-
-
-

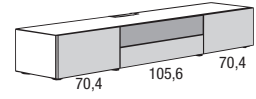

246,4 cm breit

224075

-
-
-

1 Klappe; 1 stoffbespannte Klappe, 1 Schublade

1 Schublade; 1 stoffbespannte Klappe, 1 Schublade; 1 Klappe

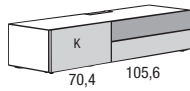

176,0 cm breit

2171751
2171752

-
-
-

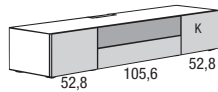

211,2 cm breit

2211751
2211752

-
-
-

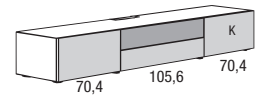

246,4 cm breit

2241751
2241752

-
-
-

1 Klappe; 1 stoffbespannte Klappe, 1 Schublade; 1 Klappe

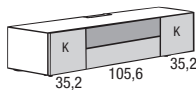

176,0 cm breit

217275

-
-
-

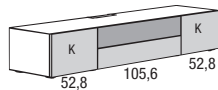

211,2 cm breit

221275

-
-
-

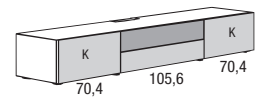

246,4 cm breit

224275

-
-
-

3 Raster Medien-Lowboards

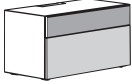
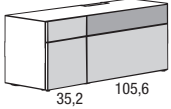
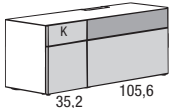
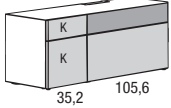
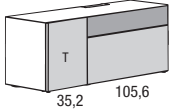
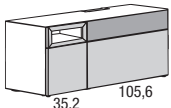
<p>3 Raster Medien-Lowboards 52,8 cm hoch (54,6 cm hoch inkl. 1,8 cm hohen Sockelverstellern), 52,0 cm tief</p> <p>Abdeckplatte an der Hinterkante mit Kabelabdeckung in Chromhochglänzend</p> <p>inkl. Kabeldurchlass mittig in Rückwand hinter Klappe pro Fach</p> <p>Max. Belastung: 40 kg</p> <p>3 Raster Medien-Lowboards sind nicht als Hängeelemente einplanbar!</p>	1 stoffbespannte Klappe, 1 Schublade		2 Schubladen; 1 stoffbespannte Klappe, 1 Schublade		
	 <p>105,6 cm breit</p>		 <p>35,2 105,6</p> <p>140,8 cm breit</p>		
	wie Abb. spiegelnb.	310075	3140751	3140752	
	Preisgr.	-	-	-	
	I	-	-	-	
	II	-	-	-	
	III	-	-	-	
	IV	-	-	-	
		1 Klappe, 1 Schublade; 1 stoffbespannte Klappe, 1 Schublade			
		 <p>35,2 105,6</p> <p>140,8 cm breit</p>			
wie Abb. spiegelnb.		3141751	3141752		
Preisgr.		-	-		
I		-	-		
II		-	-		
III		-	-		
IV		-	-		
		2 Klappen; 1 stoffbespannte Klappe, 1 Schublade			
		 <p>35,2 105,6</p> <p>140,8 cm breit</p>			
wie Abb. spiegelnb.		3142751	3142752		
Preisgr.		-	-		
I		-	-		
II		-	-		
III		-	-		
IV		-	-		
		1 Tür; 1 stoffbespannte Klappe, 1 Schublade			
		 <p>35,2 105,6</p> <p>140,8 cm breit</p>			
wie Abb. spiegelnb.		3143751	3143752		
Preisgr.		-	-		
I		-	-		
II		-	-		
III		-	-		
IV		-	-		
		1 offenes Fach, 1 Schublade; 1 stoffbespannte Klappe, 1 Schublade			
		 <p>35,2 105,6</p> <p>140,8 cm breit</p>			
wie Abb. spiegelnb.		3144751	3144752		
Preisgr.		-	-		
I		-	-		
II		-	-		
III		-	-		
IV		-	-		

K = Klappe
T = Tür

Achten Sie bitte auf die vom Elektrohersteller angegebenen Anforderungen zu Freiräumen (Wärmestau)!

Metallgestelle und Abdeckplatten

Metallgestelle und Abdeckplatten siehe Seite 90-91

2 Schubladen; 1 stoffbespannte Klappe, 1 Schublade; 2 Schubladen

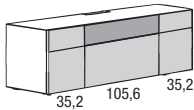

176,0 cm breit

317075

-
-
-

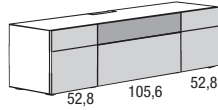

211,2 cm breit

321075

-
-
-

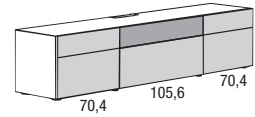

246,4 cm breit

324075

-
-
-

1 Klappe, 1 Schublade; 1 stoffbespannte Klappe, 1 Schublade; 2 Schubladen

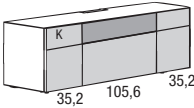

176,0 cm breit

3171751
3171752

-
-
-

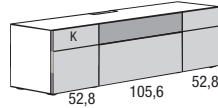

211,2 cm breit

3211751
3211752

-
-
-

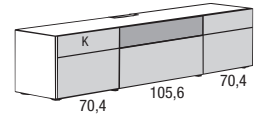

246,4 cm breit

3241751
3241752

-
-
-

1 Klappe, 1 Schublade; 1 stoffbespannte Klappe, 1 Schublade; 1 Klappe, 1 Schublade

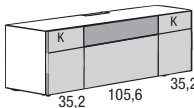

176,0 cm breit

317275

-
-
-

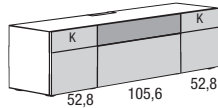

211,2 cm breit

321275

-
-
-

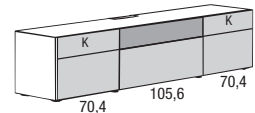

246,4 cm breit

324275

-
-
-

1 Tür; 1 stoffbespannte Klappe, 1 Schublade; 1 Tür

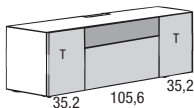

176,0 cm breit

317375

-
-
-

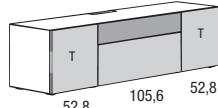

211,2 cm breit

321375

-
-
-

2 Türen; 1 stoffbespannte Klappe, 1 Schublade; 2 Türen

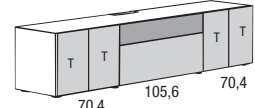

246,4 cm breit

324375

-
-
-

1 offenes Fach, 1 Schublade; 1 stoffbespannte Klappe, 1 Schublade; 1 offenes Fach, 1 Schublade

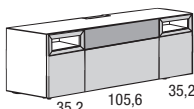

176,0 cm breit

317475

-
-
-

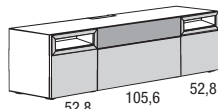

211,2 cm breit

321475

-
-
-

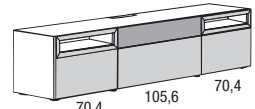

246,4 cm breit

324475

-
-
-

Media-Zubehör für Lowboards

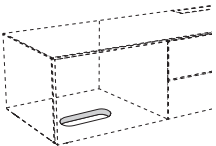
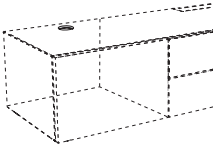
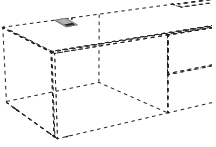
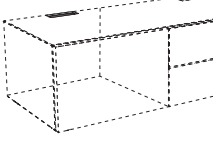
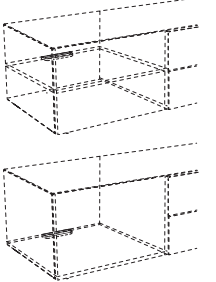
 <p>Subwoofer-Bodenausschnitt Bodenausschnitt 12 x 23,2 cm Durch den Bodenausschnitt dringen die Töne des Subwoofers ohne Behinderung aus dem Lowboard nach aussen. Die exakte Position im Korpus wird werksseitig festgelegt und kann nicht verändert werden.</p>	<p>14</p> <p>-</p>
 <p>Kabeldurchlass K1 silberfarbig; Ø 8,0 cm Es besteht die Möglichkeit eines Kabeldurchlasses in dem Abschlussboden der Lowboards. Der Kabeldurchlass ist im hinteren Bereich des Abschlussbodens möglich. Position mittig vom Fach, Mitte der Bohrung von der Hinterkante des Elementes: 10,0 cm.</p> <p>Werden Medien-Paneele auf ein Lowboard eingeplant, bitte die exakte Position des Kabeldurchlasses im Auftrag angeben.</p>	<p>K1</p> <p>-</p>
 <p>Kabeldurchlass K7 silberfarbig; 7,0 x 12,0 cm Es besteht die Möglichkeit eines Kabeldurchlasses in dem Abschlussboden der Lowboards. Position mittig vom Fach, bündig an der Hinterkante des Elementes.</p> <p>Werden Medien-Paneele auf ein Lowboard eingeplant, bitte die exakte Position des Kabeldurchlasses im Auftrag angeben.</p>	<p>K7</p> <p>-</p>
 <p>Kabeldurchlass K8 silberfarbig; 12,8 x 3,2 cm Es besteht die Möglichkeit eines Kabeldurchlasses in dem Abschlussboden der Lowboards. Der Kabeldurchlass ist an der Hinterkante des Abschlussbodens möglich. Position mittig vom Fach.</p> <p>Werden Medien-Paneele auf ein Lowboard eingeplant, bitte die exakte Position des Kabeldurchlasses im Auftrag angeben.</p> <p>Der Kabeldurchlass K8 kann nicht oberhalb eines offenen Fachs eingeplant werden.</p>	<p>K8</p> <p>-</p>
 <p>Kabeldurchlass K9 13,0 x 1,6 cm Es besteht die Möglichkeit eines Kabeldurchlasses in einem Einlegeboden oder im unteren Abschlussboden. Der Kabeldurchlass ist an der Hinterkante des Einlegebodens bzw. an der Hinterkante des unteren Abschlussbodens hinter der Rückwand möglich. Position mittig vom Fach.</p>	<p>K9</p> <p>-</p>

IR-Repeater-Set

IR-Repeater-Set

Infrarot-Signal-Übertragungs-Set zur Ansteuerung von Media-Geräten hinter blickdichten Fronten. Mit einem Set können die Geräte in einem Fach angesteuert werden. Dabei gilt:

- Pro Fach muss ein Set eingesetzt werden. Es können bei großen Fächern auch zwei Sender installiert werden, um die Sendeleistung zu erhöhen. In diesem Fall ist lediglich ein zusätzlicher Sender zu bestellen.
- Der Sender ist in unmittelbarer Reichweite zum Empfangsauge des Mediengerätes anzubringen.
- Übertragbares IR Frequenzband 20 - 60 kHz
- Mit einem Empfänger lassen sich bis zu 3 Sender kombinieren.

Es besteht die Möglichkeit der Verwendung von 3 Sendern über einen Empfänger inkl. Masterbox. Dieses ermöglicht die gleichzeitige Ansteuerung von 3 unterschiedlichen Möbelfächern bzw. lässt es in kritischen Anwendungen zu, ein Möbelfach mit mehreren Sendern auszustatten, um die Sendeleistung in diesem Fach zu erhöhen bzw. 2 nebeneinander stehende Endgeräte ansteuern zu können.

Das IR-Repeater-Set besteht aus:

- 1 Empfangsauge (Ø 3,0 cm) inkl. Standwinkel
- 1 elektrischer Sender
- 1 Stecker EVG 12 V
- Kabelclipse

Bitte beachten Sie die Angaben der Bedienungsanleitung!

IR-Repeater-Set 1 Empfangsaug und 1 Sender inkl. Standwinkel
2001 -
zusätzlicher Sender
2003 -

TV-Säulen

TV-Säulen dreh- und neigungsverstellbar, zur Montage auf **bodenstehende Lowboards mit Mittelseite** (nicht möglich bei 2 Raster Lowboards mit 2 übereinander liegenden Schubladen, bei Lowboards mit Glas- oder Keramik-Abdeckplatte und bei Hänge-Lowboards).

Die Montage der TV-Säule ist ausschliesslich oberhalb einer Mittelseite möglich. Die Mittelseite wird mit einem Ausschnitt als Kabeldurchlass versehen (ohne Mehrpreis). Unterhalb der TV-Säulen sind keine Schubladen möglich.

Die TV-Drehsäule 52 ist geeignet für Flachbildschirme mit einer Bildschirmdiagonale von 38"-52" (96-132 cm), max. Belastung: 35 kg
TV-Drehsäule 52 einsetzbar für VESA-Norm: min. 75 x 75 mm, max. 400 x 400 mm

Die TV-Drehsäule 65 ist geeignet für Flachbildschirme mit einer Bildschirmdiagonale von 38"-65" (96-165 cm), max. Belastung: 40 kg
TV-Drehsäule 65 einsetzbar für VESA-Norm: min. 75 x 75 mm, max. 800 x 400 mm

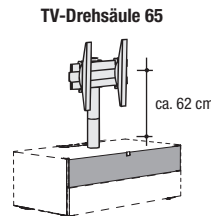
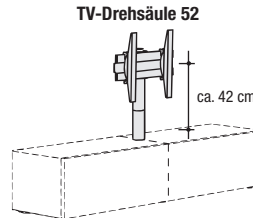

TV-Drehsäule 52	TV-Drehsäule 65
9404 -	9403 -

Nutzmaße bei Lowboards

Ausreichende Belüftung für HiFi- (Medien-) Geräte

Achten Sie bitte auf die vom Elektrohersteller angegebenen Anforderungen zu Freiräumen (Wärmestau)!

Nutzmaße bei 1 und 2 Raster Lowboards



Nutzmaße hinter 52 cm breiter Klappe:

Höhe 1 / 2 Raster: 13,8 / 31,4 cm
Breite: 49 cm
Tiefe 33 / 45 cm: 28,3 / 40,3 cm

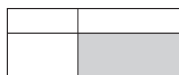

Nutzmaße hinter 70 cm breiter Klappe:

Höhe 1 / 2 Raster: 13,8 / 31,4 cm
Breite: 66,6 cm
Tiefe 33 / 45 cm: 28,3 / 40,3 cm



Nutzmaße hinter 105 cm breiter Klappe:

Höhe 1 / 2 Raster: 13,8 / 31,4 cm
Breite: 97 cm
Tiefe 33 / 45 cm: 28,3 / 40,3 cm

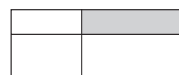

Nutzmaße in 70 cm breitem, offenem Fach:

Höhe: 9,4 cm
Breite: 62,2 cm
Tiefe 33 / 45 cm: 26,2 / 38,2 cm

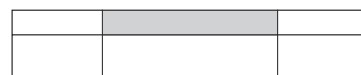

Nutzmaße in 105 cm breitem, offenem Fach:

Höhe: 9,4 cm
Breite: 97,4 cm
Tiefe 33 / 45 cm: 26,2 / 38,2 cm

Nutzmaße bei 2 Raster Medien-Lowboards

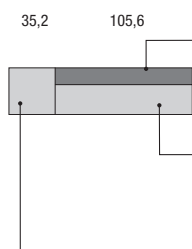

Bei 105,6 und 140,8 cm breiten Medien-Lowboards:

Nutzmaße hinter stoffbespannter Klappe:
Höhe: 10,8 cm
Breite: 97 cm
Tiefe: 38 cm

Nutzmaße hinter Klappe:
Höhe: 15,7 cm
Breite: 97 cm
Tiefe: 47,3 cm

Nutzmaße hinter äußerer Klappe:
Höhe: 31,4 cm
Breite: 31,4 cm
Tiefe: 47,3 cm

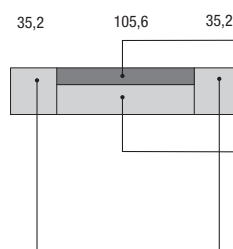

Bei 176,0 cm breiten Medien-Lowboards:

Nutzmaße hinter stoffbespannter Klappe:
Höhe: 10,8 cm
Breite: 97 cm
Tiefe: 38 cm

Nutzmaße hinter mittlerer Klappe:
Höhe: 15,7 cm
Breite: 97 cm
Tiefe: 47,3 cm

Nutzmaße hinter äußeren Klappen (je Seite):
Höhe: 31,4 cm
Breite: 31,4 cm
Tiefe: 47,3 cm

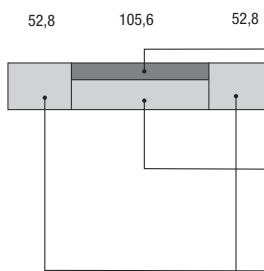

Bei 211,2 cm breiten Medien-Lowboards:

Nutzmaße hinter stoffbespannter Klappe:
Höhe: 10,8 cm
Breite: 97 cm
Tiefe: 38 cm

Nutzmaße hinter mittlerer Klappe:
Höhe: 15,7 cm
Breite: 97 cm
Tiefe: 47,3 cm

Nutzmaße hinter äußeren Klappen (je Seite):
Höhe: 31,4 cm
Breite: 49 cm
Tiefe: 47,3 cm

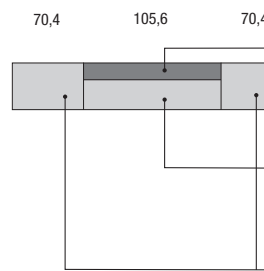

Bei 246,4 cm breiten Medien-Lowboards:

Nutzmaße hinter stoffbespannter Klappe:
Höhe: 10,8 cm
Breite: 97 cm
Tiefe: 38 cm

Nutzmaße hinter mittlerer Klappe:
Höhe: 15,7 cm
Breite: 97 cm
Tiefe: 47,3 cm

Nutzmaße hinter äußeren Klappen (je Seite):
Höhe: 31,4 cm
Breite: 66,6 cm
Tiefe: 47,3 cm

Nutzmaße bei 3 Raster Medien-Lowboards

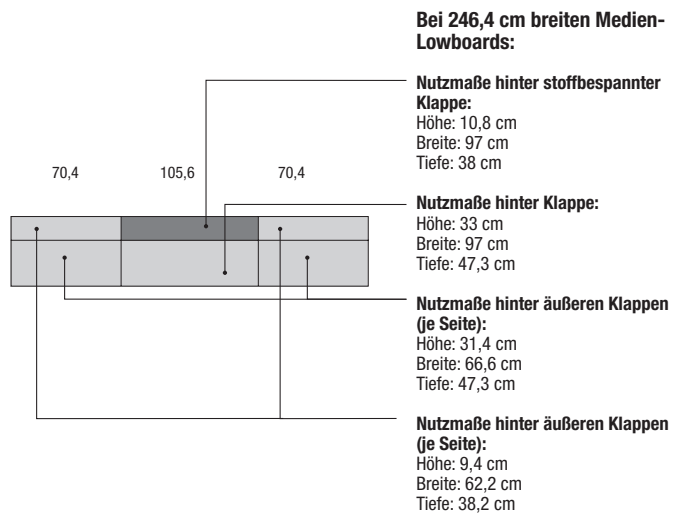
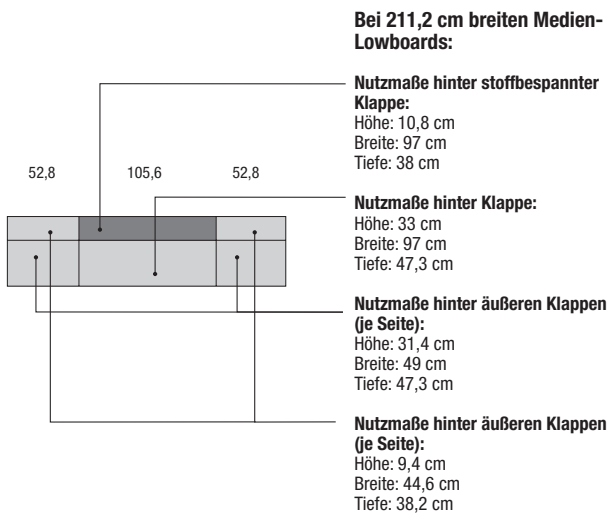
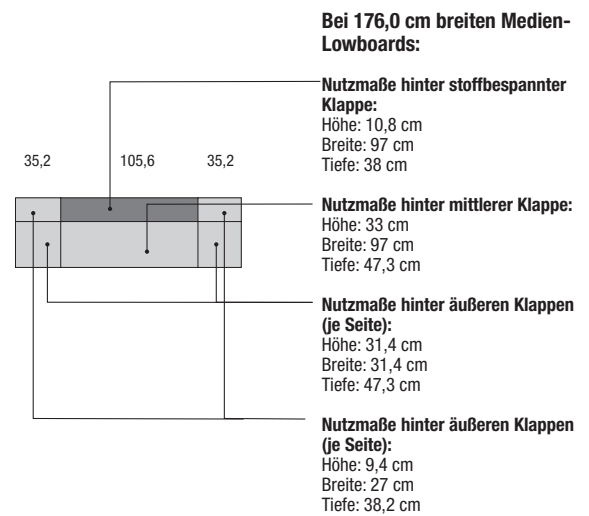
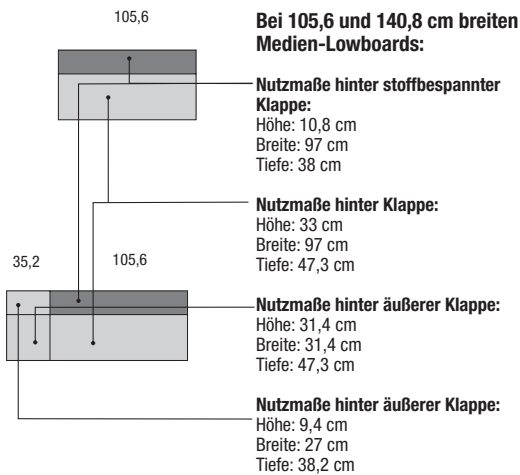

6 Raster Media-Paneele

6 Raster Media-Paneele 104,1 cm hoch; 9,6 cm stark inkl. Montageraum zur freien Wandmontage mittels unsichtbarem Spezialbeschlag	gestrichelte Linien = feste Position von optionalen Media-Paneelborden (mit LED-Beleuchtung)			
	140,8 cm breit	176,0 cm breit	211,2 cm breit	246,4 cm breit
	6145	6175	6215	6245
	Preisgr. I II III IV	- - - -	- - - -	- - - -

Zubehör für Media-Paneele

 Media-Paneelborde 23,4 cm tief; 2,9 cm stark Montage ausschließlich an festen Positionen links und/oder rechts sowie oben und/oder unten an den Media-Paneele möglich (siehe hierzu die Zeichnungen oben). Bitte deutlich im Auftrag angeben. Max. Belastung: 15 kg	Preisgr. I II III IV	52,8 cm breit	70,4 cm breit		
		55	75		
LED-Beleuchtung inkl. Tretschalter. Für die Schaltung ist eine Funkfernbedienung möglich (gegen Mehrpreis).					
 LED-Beleuchtung für Media-Paneelborde Dieses Produkt enthält eine Lichtquelle der Energieeffizienzklasse F. 12 V.	Preisgr. I II III IV	für 52,8 cm Breite	für 70,4 cm Breite		
		2,4 W	4,7 W		
		512	812		
 obere LED-Beleuchtung für Media-Paneele zur Montage oben hinter die Media-Paneele Dieses Produkt enthält eine Lichtquelle der Energieeffizienzklasse F. 12 V.	Preisgr. I II III IV	für 140,8 cm Breite	für 176,0 cm Breite	für 211,2 cm Breite	für 246,4 cm Breite
		9,8 W	12,5 W	15,3 W	17,5 W
		914	917	921	924
 seitliche LED-Beleuchtung für Media-Paneele zur Montage links (L) und/oder rechts (R) hinter die Media-Paneele Dieses Produkt enthält eine Lichtquelle der Energieeffizienzklasse F. 12 V.	Preisgr. I II III IV	6,3 W			
		691 L 692 R			
 Kabeldurchlass K3 silberfarbig; Ø 7,2 cm (Öffnung 5,6 cm) Es besteht die Möglichkeit eines Kabeldurchlasses in den Media-Paneele oberhalb der unteren Media-Paneelborde (siehe Zeichnung links). Der Kabeldurchlass wird 37,5 cm von der Unterkante und 35,2 cm von der linken und/oder rechten Seite im Media-Paneel montiert. Bitte die exakte Position (links und/oder rechts) deutlich im Auftrag angeben!	Preisgr. I II III IV	K3			
		-			
14,2 cm hoch 93,0 cm breit 40,0 cm tief Glasaufsatz für TV Glasplatte, 1,0 cm stark, aus Klarglas, einzusetzen auf Lowboards. Max. Belastung: 50 kg	Preisgr. I II III IV	1917			
		-			

IR-Repeater-Sets

<p>IR-Repeater-Sets Infrarot-Signal-Übertragungs-Sets zur Ansteuerung von Media-Geräten hinter blickdichten Fronten. Mit einem Set können die Geräte in einem Fach angesteuert werden. Dabei gilt:</p> <ul style="list-style-type: none"> • Pro Fach muss ein Set eingesetzt werden. Es können bei großen Fächern auch zwei Sender installiert werden, um die Sendeleistung zu erhöhen. In diesem Fall ist lediglich ein zusätzlicher Sender zu bestellen. • Der Sender ist in unmittelbarer Reichweite zum Empfangsauge des Mediagerätes anzubringen. • Übertragbares IR Frequenzband 20 - 60 kHz • Mit einem Empfänger lassen sich bis zu 3 Sender kombinieren. <p>Es besteht die Möglichkeit der Verwendung von 3 Sendern über einen Empfänger inkl. Masterbox. Dieses ermöglicht die gleichzeitige Ansteuerung von 3 unterschiedlichen Möbelfächern bzw. lässt es in kritischen Anwendungen zu, ein Möbelfach mit mehreren Sendern auszustatten, um die Sendeleistung in diesem Fach zu erhöhen bzw. 2 nebeneinander stehende Endgeräte ansteuern zu können.</p> <p>Das IR-Repeater-Set besteht aus:</p> <ul style="list-style-type: none"> • bei IR-Repeater-Set 1: 1 Empfangsauge (Ø 3,0 cm) inkl. Standwinkel • bei IR-Repeater-Set 2: 1 Empfangsauge (Ø 3,0 cm) • 1 elektrischer Sender • 1 Stecker EVG 12 V • Kabelclipse <p>Standard-Einbauposition des IR-Repeater-Sets 2</p> <ul style="list-style-type: none"> • in Media-Paneeelen: 4,0 cm von der Unterkante und 12,0 cm von der linken Außenkante der Media-Paneele <p>Bitte beachten Sie die Angaben der Bedienungsanleitung!</p>	<p>IR-Repeater-Set 1 1 Empfangsauge und 1 Sender inkl. Standwinkel</p>	<p>IR-Repeater-Set 2 1 Empfangsauge und 1 Sender (Einbau grundsätzlich links im Media-Paneel)</p>
	<p>2001 -</p>	<p>2002 -</p>
	<p>zusätzlicher Sender</p> <p>2003 -</p>	

Flachbildschirmhalter

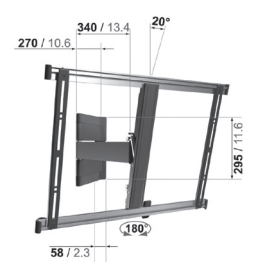
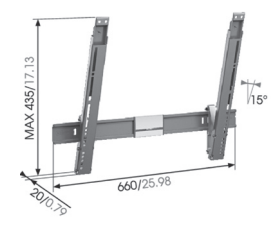
<p>Flachbildschirmhalter WTL6 Der Flachbildschirmhalter kann 3-dimensional verstellbar werden. Er ist geeignet für Flachbildschirme mit einer Bildschirmdiagonale von 102-216 cm (40"-85"); max. Belastung: 45 kg. Geeignet für Curved TV's. Flachbildschirmhalter einsetzbar für VESA-Norm: min.: 200 x 200 mm max.: 600 x 400 mm</p> 		<p>Flachbildschirmhalter THIN 545, optimal einstellbar Der Flachbildschirmhalter kann 3-dimensional verstellbar werden. Er ist geeignet für Flachbildschirme mit einer Bildschirmdiagonale von 102-165 cm (40"-65") und einer max. Tiefe von 4,5 cm; max. Belastung: 25 kg. Unter www.vogels.com können Sie prüfen, ob Ihr Flachbildschirm an diesem Flachbildschirmhalter montiert werden kann. Geben Sie die Bezeichnung THIN 545 ein. Nach wenigen Schritten ist ersichtlich, ob Ihr Flachbildschirm mit dem Flachbildschirmhalter kompatibel ist. Nicht geeignet für Curved TV's. Flachbildschirmhalter einsetzbar für VESA-Norm: min.: 100 x 100 mm max.: 600 x 400 mm</p> 		<p>Flachbildschirmhalter THIN 515 Der Flachbildschirmhalter kann um max. 15° geneigt werden. Er ist geeignet für Flachbildschirme mit einer Bildschirmdiagonale von 102-165 cm (40"-65") und einer max. Tiefe von 5,0 cm; max. Belastung: 25 kg. Unter www.vogels.com können Sie prüfen, ob Ihr Flachbildschirm an diesem Flachbildschirmhalter montiert werden kann. Geben Sie die Bezeichnung THIN 515 ein. Nach wenigen Schritten ist ersichtlich, ob Ihr Flachbildschirm mit dem Flachbildschirmhalter kompatibel ist. Nicht geeignet für Curved TV's. Flachbildschirmhalter einsetzbar für VESA-Norm: min.: 100 x 100 mm max.: 600 x 400 mm</p> 	
zur freien Wandmontage	zur Montage an festen Positionen an Media-Paneele (siehe unten; nachträgliche Montage nicht möglich; inkl. Kabeldurchlass in Halterung und Paneel)	zur freien Wandmontage	zur Montage an festen Positionen an Media-Paneele (siehe unten; nachträgliche Montage nicht möglich; inkl. Kabeldurchlass in Halterung und Paneel)	zur freien Wandmontage	zur freien Montage an Media-Paneele (ein Kabeldurchlass K1 wird mitgeliefert und kann bauseits angebracht werden)
9704	9705	9304	9305	9504	9505

Montagepositionen der Flachbildschirmhalter an Media-Paneele

Neben der Möglichkeit, die Flachbildschirmhalter frei an der Wand zu montieren, besteht hier auch die Möglichkeit, diese vor Media-Paneele zu planen. Aus statischen und konstruktiven Gründen sind bei den **Flachbildschirmhaltern Type 9705 und 9305** lediglich die unten aufgeführten Montagepositionen möglich, andere Positionen sind ausgeschlossen. Bitte geben Sie in Ihrem Auftrag deutlich an, an welcher Position der Flachbildschirm montiert werden soll, die Media-Paneele werden dementsprechend vorgebohrt. Eine nachträgliche Montage ist nicht möglich. Der **Flachbildschirmhalter Type 9505** kann an jeder beliebigen Stelle - auch nachträglich - montiert werden. Höhenposition: mittig im Paneel.

Mögliche Breitenpositionen des Flachbildschirmhalters an Media-Paneele

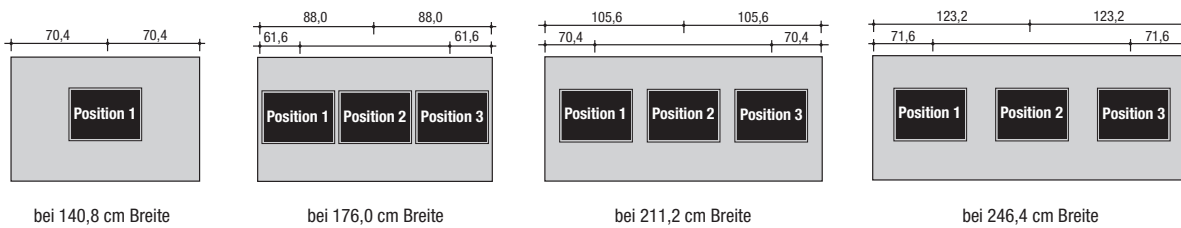

Hinweis zur Bemaßung in den Zeichnungen:
 Die Maßkette über den Zeichnungen ist nicht maßstabsgetreu. Die Maße beziehen sich immer auf die Mitte des Flachbildschirmhalters in der jeweiligen Montageposition.

Bei Zeichnung 1:

Die Mitte des Flachbildschirmhalters liegt 70,4 cm von der linken und rechten Seite des Media-Paneels.

Bei Zeichnung 2:

Die Mitte des Flachbildschirmhalters in Position 1 (bzw. Position 3) liegt 61,6 cm von der linken (bzw. rechten) Seite des Media-Paneels. Die Mitte des Flachbildschirmhalters in Position 2 liegt 88,0 cm von der linken und rechten Seite des Media-Paneels.

Bei Zeichnung 3:

Die Mitte des Flachbildschirmhalters in Position 1 (bzw. Position 3) liegt 70,4 cm von der linken (bzw. rechten) Seite des Media-Paneels. Die Mitte des Flachbildschirmhalters in Position 2 liegt 105,6 cm von der linken und rechten Seite des Media-Paneels.

Bei Zeichnung 4:

Die Mitte des Flachbildschirmhalters in Position 1 (bzw. Position 3) liegt 71,6 cm von der linken (bzw. rechten) Seite des Media-Paneels. Die Mitte des Flachbildschirmhalters in Position 2 liegt 123,2 cm von der linken und rechten Seite des Media-Paneels.



4 Raster Sideboards

Zubehör und Beleuchtung:
siehe Seite 88-93

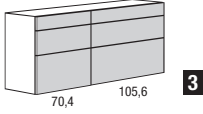
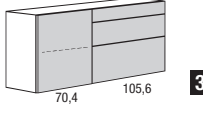
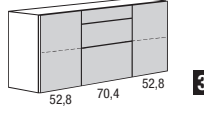
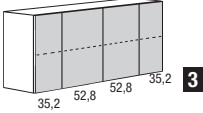
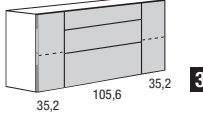
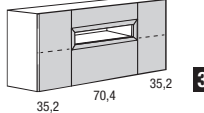
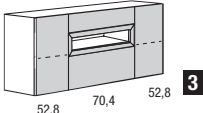
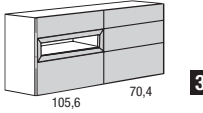
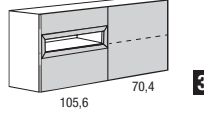
<p>4 Raster Sideboards 70,4 cm hoch (72,2 cm hoch inkl. 1,8 cm hohen Sockelverstellern), 45,0 oder 52,0 cm tief</p>	6 Schubladen		1 Tür; 3 Schubladen		1 Tür; 3 Schubladen; 1 Tür		
							
	176,0 cm breit		176,0 cm breit		176,0 cm breit		
		45,0 cm tief	52,0 cm tief	45,0 cm tief	52,0 cm tief	45,0 cm tief	52,0 cm tief
	wie Abb. spiegelb.	417121 417122	417111 417112	417221 417222	417211 417212	41732	41731
	Preisgr.	-	-	-	-	-	-
	I	-	-	-	-	-	-
	II	-	-	-	-	-	-
	III	-	-	-	-	-	-
	IV	-	-	-	-	-	-
	4 Türen		1 Tür; 3 Schubladen; 1 Tür		1 Tür; 2 Schubladen, 1 offenes Fach; 1 Tür		
							
	176,0 cm breit		176,0 cm breit		176,0 cm breit		
	45,0 cm tief	52,0 cm tief	45,0 cm tief	52,0 cm tief	45,0 cm tief	52,0 cm tief	
Preisgr.	41742	41741	41752	41751	41762	41761	
I	-	-	-	-	-	-	
II	-	-	-	-	-	-	
III	-	-	-	-	-	-	
IV	-	-	-	-	-	-	
	1 Tür; 2 Schubladen, 1 offenes Fach; 1 Tür		2 Schubladen, 1 offenes Fach; 3 Schubladen		2 Schubladen, 1 offenes Fach; 1 Tür		
							
	176,0 cm breit		176,0 cm breit		176,0 cm breit		
	45,0 cm tief	52,0 cm tief	45,0 cm tief	52,0 cm tief	45,0 cm tief	52,0 cm tief	
wie Abb. spiegelb.	41772	41771	417721 417722	417711 417712	417421 417422	417411 417412	
Preisgr.	-	-	-	-	-	-	
I	-	-	-	-	-	-	
II	-	-	-	-	-	-	
III	-	-	-	-	-	-	
IV	-	-	-	-	-	-	

Bei Einplanung als Hängeelemente oder gestapelte Elemente:
Max. Belastung je Element: 40 kg

Hängebeschlag

<p>Werden Elemente als Hängeelemente eingeplant, so ist ein Hängebeschlag zu bestellen. Werden Elemente aufeinander gestapelt, so ist für das/die gestapelte(n) Element(e) nur dann ein Hängebeschlag zu bestellen, wenn das gestapelte Element breiter als das bodenstehende Element ist bzw. versetzt gestapelt wird oder oberhalb eines offenen Glasfachs eingeplant wird.</p>	für 176,0 cm Breite
	4176

Metallgestelle und Abdeckplatten

Metallgestelle und Abdeckplatten siehe Seite 90-91

4 Raster Sideboards

Auslieferungshinweise:
Beachten Sie bitte hierzu die Informationen auf den Programmeinführungsseiten.

Montagehinweise für Hängeelemente:
Beachten Sie bitte hierzu unbedingt die Informationen und Hinweise im Kapitel „Wandbeschaffenheit“!

NEO

<p>4 Raster Sideboards 70,4 cm hoch (72,2 cm hoch inkl. 1,8 cm hohen Sockelverstellern), 45,0 oder 52,0 cm tief</p>	6 Schubladen		2 Türen; 3 Schubladen		1 Tür; 3 Schubladen; 1 Tür		
	211,2 cm breit		211,2 cm breit		211,2 cm breit		
		45,0 cm tief	52,0 cm tief	45,0 cm tief	52,0 cm tief	45,0 cm tief	52,0 cm tief
	wie Abb. spiegelb.	42112	42111	421221 421222	421211 421212	42132	42131
	Preisgr.	-	-	-	-	-	-
	I	-	-	-	-	-	-
	II	-	-	-	-	-	-
	III	-	-	-	-	-	-
	IV	-	-	-	-	-	-
3 Türen		1 Tür; 3 Schubladen; 1 Tür		1 Tür; 2 Schubladen, 1 offenes Fach; 1 Tür			
211,2 cm breit		211,2 cm breit		211,2 cm breit			
	45,0 cm tief	52,0 cm tief	45,0 cm tief	52,0 cm tief	45,0 cm tief	52,0 cm tief	
Preisgr.	42142	42141	42152	42151	42162	42161	
I	-	-	-	-	-	-	
II	-	-	-	-	-	-	
III	-	-	-	-	-	-	
IV	-	-	-	-	-	-	
1 Tür; 2 Schubladen, 1 offenes Fach; 1 Tür		2 Schubladen, 1 offenes Fach; 3 Schubladen		4 Schubladen; 2 offene Fächer			
211,2 cm breit		211,2 cm breit		211,2 cm breit			
	45,0 cm tief	52,0 cm tief	45,0 cm tief	52,0 cm tief	45,0 cm tief	52,0 cm tief	
wie Abb. spiegelb.	42172	42171	421721 421722	421711 421712	42192	42191	
Preisgr.	-	-	-	-	-	-	
I	-	-	-	-	-	-	
II	-	-	-	-	-	-	
III	-	-	-	-	-	-	
IV	-	-	-	-	-	-	

Bei Einplanung als Hängeelemente oder gestapelte Elemente:
Max. Belastung je Element: 40 kg

Hängebeschlag

<p>Werden Elemente als Hängeelemente eingeplant, so ist ein Hängebeschlag zu bestellen. Werden Elemente aufeinander gestapelt, so ist für das/die gestapelte(n) Element(e) nur dann ein Hängebeschlag zu bestellen, wenn das gestapelte Element breiter als das bodenstehende Element ist bzw. versetzt gestapelt wird oder oberhalb eines offenen Glasfachs eingeplant wird.</p>	für 211,2 cm Breite
	4211

Metallgestelle und Abdeckplatten

Metallgestelle und Abdeckplatten siehe Seite 90-91

4 Raster Sideboards

Zubehör und Beleuchtung:
siehe Seite 88-93

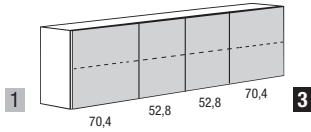
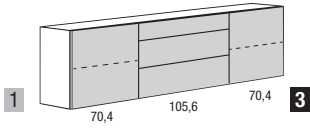
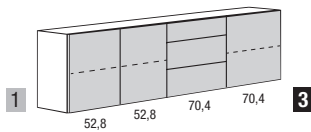
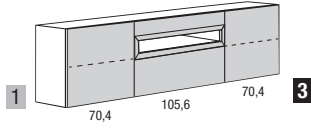
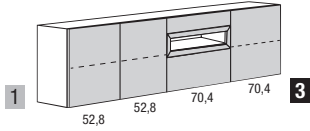
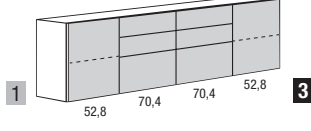
<p>4 Raster Sideboards 70,4 cm hoch (72,2 cm hoch inkl. 1,8 cm hohen Sockelverstellern), 45,0 oder 52,0 cm tief</p>	4 Türen		1 Tür; 3 Schubladen; 1 Tür		2 Türen; 3 Schubladen; 1 Tür		
							
	246,4 cm breit		246,4 cm breit		246,4 cm breit		
		45,0 cm tief	52,0 cm tief	45,0 cm tief	52,0 cm tief	45,0 cm tief	52,0 cm tief
	wie Abb. spiegelb.	42442	42441	42452	42451	424521 424522	424511 424512
	Preisgr.	-	-	-	-	-	-
	I	-	-	-	-	-	-
	II	-	-	-	-	-	-
	III	-	-	-	-	-	-
	IV	-	-	-	-	-	-
1 Tür; 2 Schubladen, 1 offenes Fach; 1 Tür		2 Türen; 2 Schubladen, 1 offenes Fach; 1 Tür		1 Tür; 6 Schubladen; 1 Tür			
							
246,4 cm breit		246,4 cm breit		246,4 cm breit			
	45,0 cm tief	52,0 cm tief	45,0 cm tief	52,0 cm tief	45,0 cm tief	52,0 cm tief	
wie Abb. spiegelb.	42462	42461	424621 424622	424611 424612	42472	42471	
Preisgr.	-	-	-	-	-	-	
I	-	-	-	-	-	-	
II	-	-	-	-	-	-	
III	-	-	-	-	-	-	
IV	-	-	-	-	-	-	
<p>Bei Einplanung als Hängeelemente oder gestapelte Elemente: Max. Belastung je Element: 40 kg</p>							

Hängebeschlag

<p>Werden Elemente als Hängeelemente eingeplant, so ist ein Hängebeschlag zu bestellen. Werden Elemente aufeinander gestapelt, so ist für das/die gestapelte(n) Element(e) nur dann ein Hängebeschlag zu bestellen, wenn das gestapelte Element breiter als das bodenstehende Element ist bzw. versetzt gestapelt wird oder oberhalb eines offenen Glasfachs eingeplant wird.</p>	für 246,4 cm Breite
	4246

Metallgestelle und Abdeckplatten

Metallgestelle und Abdeckplatten siehe Seite 90-91
--

6 Raster Highboards

Auslieferungshinweise:
Beachten Sie bitte hierzu die Informationen auf den Programmeinführungsseiten.

Montagehinweise für Hängeelemente:
Beachten Sie bitte hierzu unbedingt die Informationen und Hinweise im Kapitel „Wandbeschaffenheit“!

NEO

<p>6 Raster Highboards 105,6 cm hoch (107,4 cm hoch inkl. 1,8 cm hohen Sockelverstellern), 45,0 oder 52,0 cm tief</p>	8 Schubladen		1 Tür; 4 Schubladen		1 Tür; 4 Schubladen; 1 Tür		
	176,0 cm breit		176,0 cm breit		176,0 cm breit		
		45,0 cm tief	52,0 cm tief	45,0 cm tief	52,0 cm tief	45,0 cm tief	52,0 cm tief
	wie Abb. spiegelb.	617121 617122	617111 617112	617221 617222	617211 617212	61732	61731
	Preisgr.	-	-	-	-	-	-
	I	-	-	-	-	-	-
	II	-	-	-	-	-	-
	III	-	-	-	-	-	-
	IV	-	-	-	-	-	-
1 Tür; 4 Schubladen; 1 Tür		1 Tür; 3 Schubladen, 1 offenes Fach; 1 Tür					
176,0 cm breit		176,0 cm breit		176,0 cm breit			
	45,0 cm tief	52,0 cm tief	45,0 cm tief	52,0 cm tief	45,0 cm tief	52,0 cm tief	
Preisgr.	61752	61751	61762	61761	61772	61771	
I	-	-	-	-	-	-	
II	-	-	-	-	-	-	
III	-	-	-	-	-	-	
IV	-	-	-	-	-	-	
3 Schubladen, 1 offenes Fach; 4 Schubladen		6 Schubladen; 2 offene Fächer		3 Schubladen, 1 offenes Fach; 1 Tür			
176,0 cm breit		176,0 cm breit		176,0 cm breit			
	45,0 cm tief	52,0 cm tief	45,0 cm tief	52,0 cm tief	45,0 cm tief	52,0 cm tief	
wie Abb. spiegelb.	617721 617722	617711 617712	617321 617322	617311 617312	617421 617422	617411 617412	
Preisgr.	-	-	-	-	-	-	
I	-	-	-	-	-	-	
II	-	-	-	-	-	-	
III	-	-	-	-	-	-	
IV	-	-	-	-	-	-	

Bei Einplanung als Hängeelemente oder gestapelte Elemente:
Max. Belastung je Element: 40 kg

Hängebeschlag

<p>Werden Elemente als Hängeelemente eingeplant, so ist ein Hängebeschlag zu bestellen. Werden Elemente aufeinander gestapelt, so ist für das/die gestapelte(n) Element(e) nur dann ein Hängebeschlag zu bestellen, wenn das gestapelte Element breiter als das bodenstehende Element ist bzw. versetzt gestapelt wird oder oberhalb eines offenen Glasfachs eingeplant wird.</p>	für 176,0 cm Breite
	4176

Metallgestelle und Abdeckplatten

Metallgestelle und Abdeckplatten siehe Seite 90-91

6 Raster Highboards

Zubehör und Beleuchtung:
siehe Seite 88-93

6 Raster Highboards
105,6 cm hoch
(107,4 cm hoch inkl. 1,8 cm hohen Sockelverstellern),
45,0 oder 52,0 cm tief

Bei Einplanung als Hängeelemente oder gestapelte Elemente:
Max. Belastung je Element: 40 kg

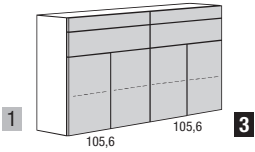
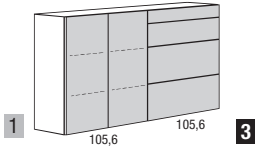
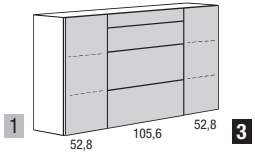
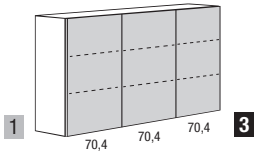
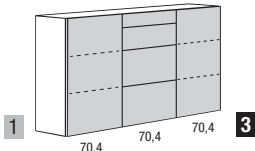
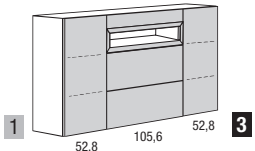
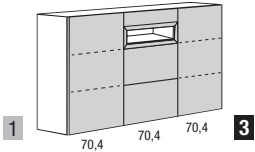
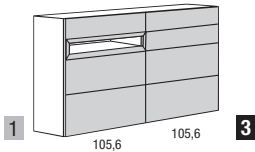
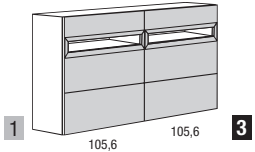
4 Schubladen; 4 Türen		2 Türen; 4 Schubladen		1 Tür; 4 Schubladen; 1 Tür	
					
211,2 cm breit		211,2 cm breit		211,2 cm breit	
	45,0 cm tief	52,0 cm tief	45,0 cm tief	52,0 cm tief	45,0 cm tief
wie Abb. spiegelb.	62112	62111	621221 621222	621211 621212	62132
Preisgr.	-	-	-	-	-
I	-	-	-	-	-
II	-	-	-	-	-
III	-	-	-	-	-
IV	-	-	-	-	-
3 Türen		1 Tür; 4 Schubladen; 1 Tür		1 Tür; 3 Schubladen, 1 offenes Fach; 1 Tür	
					
211,2 cm breit		211,2 cm breit		211,2 cm breit	
	45,0 cm tief	52,0 cm tief	45,0 cm tief	52,0 cm tief	45,0 cm tief
Preisgr.	62142	62141	62152	62151	62162
I	-	-	-	-	-
II	-	-	-	-	-
III	-	-	-	-	-
IV	-	-	-	-	-
1 Tür; 3 Schubladen, 1 offenes Fach; 1 Tür		3 Schubladen, 1 offenes Fach; 4 Schubladen		6 Schubladen; 2 offene Fächer	
					
211,2 cm breit		211,2 cm breit		211,2 cm breit	
	45,0 cm tief	52,0 cm tief	45,0 cm tief	52,0 cm tief	45,0 cm tief
wie Abb. spiegelb.	62172	62171	621721 621722	621711 621712	62192
Preisgr.	-	-	-	-	-
I	-	-	-	-	-
II	-	-	-	-	-
III	-	-	-	-	-
IV	-	-	-	-	-

Hängebeschlag

Werden Elemente als Hängeelemente eingeplant, so ist ein Hängebeschlag zu bestellen. Werden Elemente aufeinander gestapelt, so ist für das/die gestapelte(n) Element(e) nur dann ein Hängebeschlag zu bestellen, wenn das gestapelte Element breiter als das bodenstehende Element ist bzw. versetzt gestapelt wird oder oberhalb eines offenen Glasfachs eingeplant wird.	für 211,2 cm Breite
	4211

Metallgestelle und Abdeckplatten

Metallgestelle und Abdeckplatten siehe Seite 90-91

Auslieferungshinweise:
Beachten Sie bitte hierzu die Informationen auf den Programmeinführungsseiten.

Montagehinweise für Hängeelemente:
Beachten Sie bitte hierzu unbedingt die Informationen und Hinweise im Kapitel „Wandbeschaffenheit“!

6 Raster Highboards

NEO

<p>6 Raster Highboards 105,6 cm hoch (107,4 cm hoch inkl. 1,8 cm hohen Sockelverstellern), 45,0 oder 52,0 cm tief</p>	4 Türen		1 Tür; 4 Schubladen; 1 Tür		2 Türen; 4 Schubladen; 1 Tür		
	246,4 cm breit		246,4 cm breit		246,4 cm breit		
		45,0 cm tief	52,0 cm tief	45,0 cm tief	52,0 cm tief	45,0 cm tief	52,0 cm tief
	wie Abb. spiegelb.	62442	62441	62452	62451	624521 624522	624511 624512
	Preisgr.	-	-	-	-	-	-
	I	-	-	-	-	-	-
	II	-	-	-	-	-	-
	III	-	-	-	-	-	-
	IV	-	-	-	-	-	-
1 Tür; 3 Schubladen, 1 offenes Fach; 1 Tür		2 Türen; 3 Schubladen, 1 offenes Fach; 1 Tür		1 Tür; 8 Schubladen; 1 Tür			
246,4 cm breit		246,4 cm breit		246,4 cm breit			
	45,0 cm tief	52,0 cm tief	45,0 cm tief	52,0 cm tief	45,0 cm tief	52,0 cm tief	
wie Abb. spiegelb.	62462	62461	624621 624622	624611 624612	62472	62471	
Preisgr.	-	-	-	-	-	-	
I	-	-	-	-	-	-	
II	-	-	-	-	-	-	
III	-	-	-	-	-	-	
IV	-	-	-	-	-	-	
<p>Bei Einplanung als Hängeelemente oder gestapelte Elemente: Max. Belastung je Element: 40 kg</p>							

Hängebeschlag

<p>Werden Elemente als Hängeelemente eingeplant, so ist ein Hängebeschlag zu bestellen. Werden Elemente aufeinander gestapelt, so ist für das/die gestapelte(n) Element(e) nur dann ein Hängebeschlag zu bestellen, wenn das gestapelte Element breiter als das bodenstehende Element ist bzw. versetzt gestapelt wird oder oberhalb eines offenen Glasfachs eingeplant wird.</p>	für 246,4 cm Breite
	4246

Metallgestelle und Abdeckplatten



Metallgestelle und Abdeckplatten siehe Seite 90-91

2 Raster Hängeelemente

Zubehör und Beleuchtung:
siehe Seite 88-93

2 Raster Hängeelemente
35,2 cm hoch,
33,0 cm tief

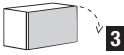
zur freien Wandmontage

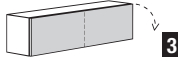
1 Klappe				
	 3	 3	 3	
	70,4 cm breit	105,6 cm breit	140,8 cm breit	
	Klappenanschlag unten	Klappenanschlag unten	Klappenanschlag unten	
	33,0 cm tief	33,0 cm tief	33,0 cm tief	
Preisgr. I II III IV	2718	2098	2148	
	-	-	-	
	-	-	-	
	-	-	-	
	-	-	-	

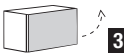
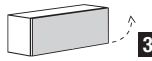
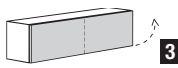
1 Klappe				
	 3	 3	 3	
	70,4 cm breit	105,6 cm breit	140,8 cm breit	
	Klappenanschlag oben	Klappenanschlag oben	Klappenanschlag oben	
	33,0 cm tief	33,0 cm tief	33,0 cm tief	
Preisgr. I II III IV	2719	2099	2149	
	-	-	-	
	-	-	-	
	-	-	-	
	-	-	-	

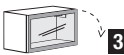
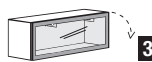
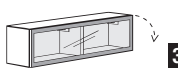
1 Glasklappe				
	 3	 3	 3	
	70,4 cm breit	105,6 cm breit	140,8 cm breit	
	Klappenanschlag unten	Klappenanschlag unten	Klappenanschlag unten	
	33,0 cm tief	33,0 cm tief	33,0 cm tief	
Preisgr. I II III IV	2714	2094	2144	
	-	-	-	
	-	-	-	
	-	-	-	
	-	-	-	

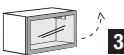
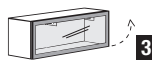
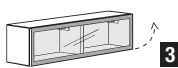
1 Glasklappe				
	 3	 3	 3	
	70,4 cm breit	105,6 cm breit	140,8 cm breit	
	Klappenanschlag oben	Klappenanschlag oben	Klappenanschlag oben	
	33,0 cm tief	33,0 cm tief	33,0 cm tief	
Preisgr. I II III IV	2715	2095	2145	
	-	-	-	
	-	-	-	
	-	-	-	
	-	-	-	

Belastung der Hängeelemente:
Max. Belastung 15 kg pro Meter:
70,4 cm Breite: 10,0 kg
105,6 cm Breite: 15,0 kg
140,8 cm Breite: 20,0 kg
176,0 cm Breite: 25,0 kg
211,2 cm Breite: 30,0 kg
246,4 cm Breite: 30,0 kg

1 Klappe

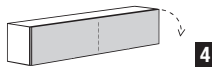

176,0 cm breit

Klappenanschlag unten

33,0 cm tief

2168

-
-
-

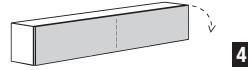

211,2 cm breit

Klappenanschlag unten

33,0 cm tief

2208

-
-
-

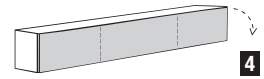

246,4 cm breit

Klappenanschlag unten

33,0 cm tief

2248

-
-
-

1 Klappe

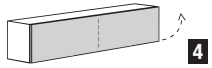

176,0 cm breit

Klappenanschlag oben

33,0 cm tief

2169

-
-
-

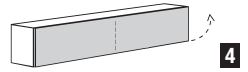

211,2 cm breit

Klappenanschlag oben

33,0 cm tief

2209

-
-
-

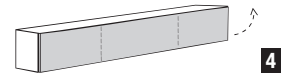

246,4 cm breit

Klappenanschlag oben

33,0 cm tief

2249

-
-
-

1 Glasklappe

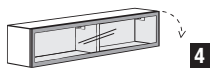

176,0 cm breit

Klappenanschlag unten

33,0 cm tief

2164

-
-
-

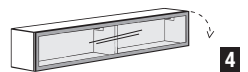

211,2 cm breit

Klappenanschlag unten

33,0 cm tief

2204

-
-
-

1 Glasklappe

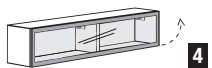

176,0 cm breit

Klappenanschlag oben

33,0 cm tief

2165

-
-
-

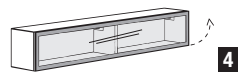

211,2 cm breit

Klappenanschlag oben

33,0 cm tief

2205

-
-
-

Planungs- und Gestaltungshinweise zur freien Aufrasterung bei bodenstehenden Elementen

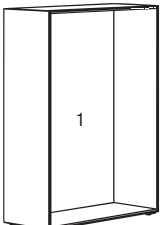
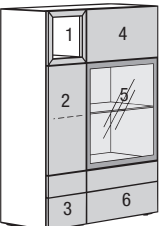
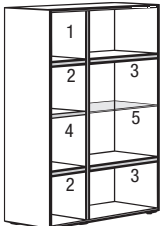
Planungsschritt 1:		Bausteine	Typen-Nr.
<p>Auswahl des Korpus-Elementes</p> <p>Korpus-Element bestehend aus einem Korpus (auf 1,8 cm hohen Sockelverstellern – wahlweise auch auf einem Metallgestell oder mit Hängebeschlag) und einer Rückwand; wahlweise auch mit zusätzlicher, oberer Abdeckplatte.</p> <p>Hinweis: Es können auch mehrere Korpus-Elemente der gleichen Höhe nebeneinander eingeplant werden.</p> 	Position		
<p>Auswahl der Fronten (Schubladen, Klappen, Türen, offene Fächer für Korpus-elemente)</p> <p>Hinweis: Zwischen aneinander grenzenden Fronten müssen in der Höhe Konstruktionsböden und in der Breite Mittel-seiten eingeplant werden. Werden mehrere Schubladen übereinander eingeplant, muss zwischen den Schub-laden kein Konstruktionsboden eingeplant werden. Jedes Fach muss mit einer Front oder einem offenen Fach für Korpus-elemente bestückt werden. Bitte beachten Sie die zusätzlichen Hinweise zu Hängeelementen auf der nächsten Seite.</p> 	Position	<p>1 1 offenes Fach für Korpus-element für 2 Raster Höhe, 35,2 cm Breite und 42,3 cm Tiefe</p> <p>2 1 Tür für Korpus-element 4 Raster hoch für 35,2 cm Breite</p> <p>3 2 Schubladen für Korpus-element 2 Raster hoch für 35,2 cm Breite und 42,3 cm Tiefe</p> <p>4 1 Schublade für Korpus-element 2 Raster hoch für 70,4 cm Breite und 42,3 cm Tiefe</p> <p>5 1 Glastür für Korpus-element 4 Raster hoch für 70,4 cm Breite</p> <p>6 2 Schubladen für Korpus-element 2 Raster hoch für 70,4 cm Breite und 42,3 cm Tiefe</p>	<p>81040</p> <p>2035</p> <p>40311 L</p> <p>2301</p> <p>2702</p> <p>40742 R</p> <p>2701</p>
<p>Auswahl der Inneneinteilung (Mittelseiten, Konstruktionsböden, Einlegeböden, Zubehör)</p> <p>Hinweis: Mittelseiten, Konstruktions- und Einlegeböden können innerhalb des Rastersystems frei eingeplant werden. Ab der Breite 123,2 cm muss mindestens 1 Mittelseite und bei der Breite 246,4 cm mindestens 2 Mittelseiten eingeplant werden, wobei auf Glasböden keine Mittelseiten einzusetzen sind. Zusätzliche Mittelseiten können eingeplant werden. Zwischen aneinander grenzenden Fronten müssen in der Höhe Konstruktionsböden und in der Breite Mittelseiten eingeplant werden. Werden mehrere Schubladen übereinander eingeplant, muss zwischen den Schubladen kein Konstruktionsboden eingeplant werden.</p> 	Position	<p>1 1 Mittelseite für Korpus-element für 8 Raster Höhe und 42,3 cm Tiefe</p> <p>2 2 Konstruktionsböden für Korpus-element für 35,2 cm Breite und 42,3 cm Tiefe</p> <p>3 2 Konstruktionsböden für Korpus-element für 70,4 cm Breite und 42,3 cm Tiefe</p> <p>4 1 Einlegeboden für Korpus-element für 35,2 cm Breite und 42,3 cm Tiefe</p> <p>5 1 Glas-Einlegeboden für Korpus-element für 70,4 cm Breite und 42,3 cm Tiefe</p>	<p>840</p> <p>634</p> <p>674</p> <p>134</p> <p>374</p>

Planungs- und Gestaltungshinweise zur freien Aufrasterung bei bodenstehenden Elementen

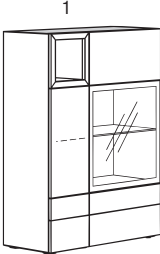
Planungsschritt 4:	Bausteine	Typen-Nr.		
<p>Auswahl der optionalen Abdeckplatte</p> <p>Bei jedem Korpus-Element oder jeder Kombination von mehreren Korpus-Elementen kann eine optionale Abdeckplatte eingeplant werden.</p> <p>Hinweis: Die Abdeckplatte wird je angefangene 10 cm berechnet. Werden mehrere Korpus-Elemente nebeneinander eingeplant, besteht die Möglichkeit, eine durchgehende Abdeckplatte (bei Holz-/Lack-/Hochglanzlackausführungen durchgehend bis max. 268,0 cm, bei hinterlackierten Glasausführungen und bei Keramikausführungen durchgehend bis max. 299,2 cm) einzuplanen. Zur Vereinfachung muss hier nur die Gesamtbreite der Kombination ermittelt werden.</p>	<p style="writing-mode: vertical-rl; transform: rotate(180deg);">Position</p>			
<div style="display: flex; align-items: center;">  <table border="1" style="border-collapse: collapse;"> <tr> <td data-bbox="986 434 1046 743" style="text-align: center; vertical-align: middle;">1</td> <td data-bbox="1046 434 1390 743"> <p>1 Abdeckplatte aus Keramik 45,0 cm tief</p> </td> <td data-bbox="1390 434 1517 743" style="text-align: center; vertical-align: middle;">11x 3540</td> </tr> </table> </div>		1	<p>1 Abdeckplatte aus Keramik 45,0 cm tief</p>	11x 3540
1	<p>1 Abdeckplatte aus Keramik 45,0 cm tief</p>	11x 3540		

Planungs- und Gestaltungshinweise zur freien Aufrasterung für Hängeelemente, Hänge-Low-, Side- und Highboards

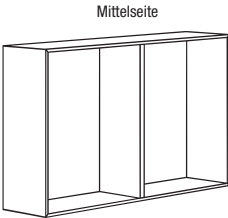
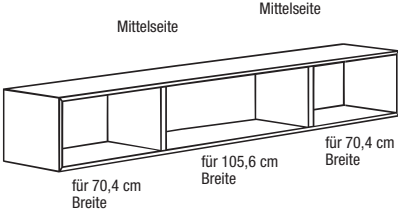
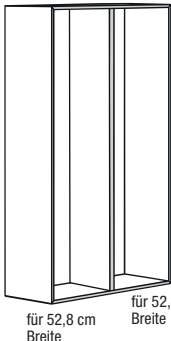
<p>Aus Sicherheitsgründen sind bei einigen Hängeelementen, Hänge-Low-, -Side- und -Highboards feste Mittelseiten erforderlich. Generell gilt: Die maximale durchgehende Fachbreite bei Hängeelementen bis 7 Raster, Hänge-Low-, -Side- und -Highboards beträgt 105,6 cm, bei Hängeelementen ab 8 Raster 70,4 cm. Werden breitere Elemente eingeplant, müssen feste Mittelseiten eingesetzt werden (siehe unten). Bitte beachten Sie ebenfalls die Hinweise zur maximalen Belastung und die Hinweise zur Wandbeschaffenheit im Kapitel „Wandbeschaffenheit“.</p>		
<p>Breiten: 123,2 cm 140,8 cm 158,4 cm 176,0 cm 193,6 cm 211,2 cm</p>	 <p style="text-align: center;">Mittelseite</p>	<p>1-3 Raster Lowboards, 4-6 Raster Side- und Highboards sowie 1-7 Raster Elemente in 123,2; 140,8; 158,4; 176,0; 193,6 und 211,2 cm Breite Es ist zwingend mindestens 1 durchgehende Mittelseite erforderlich.</p>
<p>Breite: 246,4 cm</p>	 <p style="text-align: center;">Mittelseite Mittelseite</p> <p style="text-align: center;">für 70,4 cm Breite für 105,6 cm Breite für 70,4 cm Breite</p>	<p>1-3 Raster Lowboards, 4-6 Raster Side- und Highboards sowie 1-7 Raster Elemente in 246,4 cm Breite Es sind zwingend mindestens 2 durchgehende Mittelseiten erforderlich.</p>
<p>Breiten: 88,0 cm 105,6 cm</p>	 <p style="text-align: center;">Mittelseite</p> <p style="text-align: center;">für 52,8 cm Breite für 52,8 cm Breite</p>	<p>8-12 Raster Elemente in 88,0 und 105,6 cm Breite Es ist zwingend mindestens 1 durchgehende Mittelseite erforderlich.</p>

Korpuselemente

1 Raster Korpuselemente 17,6 cm hoch (19,4 cm hoch inkl. 1,8 cm hohen Sockelverstellern)		49,3 cm tiefe 1 Raster Korpuselemente sind nicht als Hängeelemente einplanbar!											
		35,2 cm breit			52,8 cm breit			70,4 cm breit			105,6 cm breit		
		30,3 cm tief	42,3 cm tief	49,3 cm tief	30,3 cm tief	42,3 cm tief	49,3 cm tief	30,3 cm tief	42,3 cm tief	49,3 cm tief	30,3 cm tief	42,3 cm tief	49,3 cm tief
Preisgr.		13530	13540	13547	15230	15240	15247	17030	17040	17047	11030	11040	11047
I		-	-	-	-	-	-	-	-	-	-	-	-
II		-	-	-	-	-	-	-	-	-	-	-	-
III		-	-	-	-	-	-	-	-	-	-	-	-
IV		-	-	-	-	-	-	-	-	-	-	-	-

Korpuselementtiefen:
30,3; 42,3 cm und 49,3 cm

Korpuselemente bestehend aus Korpus und Rückwand

Mittelseiten, Konstruktions- und Einlegeböden lassen sich innerhalb des Rastersystems frei einplanen.

Bei Einplanung als Hängeelemente oder gestapelte Elemente:
Max. Belastung 15 kg pro Meter:
17,6 cm Breite: 5,0 kg
35,2 cm Breite: 5,0 kg
52,8 cm Breite: 7,5 kg
70,4 cm Breite: 10,0 kg
88,0 cm Breite: 12,5 kg

105,6 cm Breite: 15,0 kg
123,2 cm Breite: 15,0 kg
140,8 cm Breite: 20,0 kg
158,4 cm Breite: 20,0 kg
176,6 cm Breite: 25,0 kg
193,6 cm Breite: 25,0 kg
211,2 cm Breite: 30,0 kg
246,4 cm Breite: 30,0 kg

2 Raster Korpuselemente 35,2 cm hoch (37,0 cm hoch inkl. 1,8 cm hohen Sockelverstellern)		49,3 cm tiefe 2 Raster Korpuselemente sind nicht als Hängeelemente einplanbar!														
		17,6 cm breit			35,2 cm breit			52,8 cm breit			70,4 cm breit			105,6 cm breit		
		30,3 cm tief	42,3 cm tief	49,3 cm tief	30,3 cm tief	42,3 cm tief	49,3 cm tief	30,3 cm tief	42,3 cm tief	49,3 cm tief	30,3 cm tief	42,3 cm tief	49,3 cm tief			
Preisgr.		21830	21840	21847	23530	23540	23547	25230	25240	25247	27030	27040	27047	21030	21040	21047
I		-	-	-	-	-	-	-	-	-	-	-	-	-	-	-
II		-	-	-	-	-	-	-	-	-	-	-	-	-	-	-
III		-	-	-	-	-	-	-	-	-	-	-	-	-	-	-
IV		-	-	-	-	-	-	-	-	-	-	-	-	-	-	-

3 Raster Korpuselemente 52,8 cm hoch (54,6 cm hoch inkl. 1,8 cm hohen Sockelverstellern)		49,3 cm tiefe 3 Raster Korpuselemente sind nicht als Hängeelemente einplanbar!														
		17,6 cm breit			35,2 cm breit			52,8 cm breit			70,4 cm breit			105,6 cm breit		
		30,3 cm tief	42,3 cm tief	49,3 cm tief	30,3 cm tief	42,3 cm tief	49,3 cm tief	30,3 cm tief	42,3 cm tief	49,3 cm tief	30,3 cm tief	42,3 cm tief	49,3 cm tief			
Preisgr.		31830	31840	31847	33530	33540	33547	35230	35240	35247	37030	37040	37047	31030	31040	31047
I		-	-	-	-	-	-	-	-	-	-	-	-	-	-	-
II		-	-	-	-	-	-	-	-	-	-	-	-	-	-	-
III		-	-	-	-	-	-	-	-	-	-	-	-	-	-	-
IV		-	-	-	-	-	-	-	-	-	-	-	-	-	-	-

Werden Elemente als Hängeelemente eingeplant, so ist ein Hängebeschlag zu bestellen. Werden Elemente aufeinander gestapelt, so ist für das/die gestapelte(n) Element(e) nur dann ein Hängebeschlag zu bestellen, wenn das gestapelte Element breiter als das bodenstehende Element ist bzw. versetzt gestapelt wird oder oberhalb eines offenen Glasfachs eingeplant wird.

Hängebeschlag

für 17,6 cm Breite	für 35,2 cm Breite	für 52,8 cm Breite	für 70,4 cm Breite	für 105,6 cm Breite
4170	4352	4528	4704	4105
-	-	-	-	-

Metallgestelle und Abdeckplatten

Metallgestelle und Abdeckplatten siehe Seite 90-91





Auslieferungshinweise:
Beachten Sie bitte hierzu die
Informationen auf den Pro-
grammeinführungsseiten.

1
2





Montagehinweise für Hängeelemente:
Beachten Sie bitte hierzu unbedingt die
Informationen und Hinweise im Kapitel
„Wandbeschaffenheit“!

3
4





49,3 cm tiefe 1 Raster Korpuselemente sind nicht als Hängeelemente einplanbar!

														
30,3 cm tief	42,3 cm tief	49,3 cm tief	30,3 cm tief	42,3 cm tief	49,3 cm tief	30,3 cm tief	42,3 cm tief	49,3 cm tief	30,3 cm tief	42,3 cm tief	49,3 cm tief	30,3 cm tief	42,3 cm tief	49,3 cm tief
11430	11440	11447	11530	11540	11547	17630	17640	17647	12130	12140	12147	12430	12440	12447
-	-	-	-	-	-	-	-	-	-	-	-	-	-	-
-	-	-	-	-	-	-	-	-	-	-	-	-	-	-
-	-	-	-	-	-	-	-	-	-	-	-	-	-	-

49,3 cm tiefe 2 Raster Korpuselemente sind nicht als Hängeelemente einplanbar!

														
30,3 cm tief	42,3 cm tief	49,3 cm tief	30,3 cm tief	42,3 cm tief	49,3 cm tief	30,3 cm tief	42,3 cm tief	49,3 cm tief	30,3 cm tief	42,3 cm tief	49,3 cm tief	30,3 cm tief	42,3 cm tief	49,3 cm tief
21430	21440	21447	21530	21540	21547	27630	27640	27647	22130	22140	22147	22430	22440	22447
-	-	-	-	-	-	-	-	-	-	-	-	-	-	-
-	-	-	-	-	-	-	-	-	-	-	-	-	-	-
-	-	-	-	-	-	-	-	-	-	-	-	-	-	-

49,3 cm tiefe 3 Raster Korpuselemente sind nicht als Hängeelemente einplanbar!

														
30,3 cm tief	42,3 cm tief	49,3 cm tief	30,3 cm tief	42,3 cm tief	49,3 cm tief	30,3 cm tief	42,3 cm tief	49,3 cm tief	30,3 cm tief	42,3 cm tief	49,3 cm tief	30,3 cm tief	42,3 cm tief	49,3 cm tief
31430	31440	31447	31530	31540	31547	37630	37640	37647	32130	32140	32147	32430	32440	32447
-	-	-	-	-	-	-	-	-	-	-	-	-	-	-
-	-	-	-	-	-	-	-	-	-	-	-	-	-	-
-	-	-	-	-	-	-	-	-	-	-	-	-	-	-

für 140,8 cm Breite	für 158,4 cm Breite	für 176,0 cm Breite	für 211,2 cm Breite	für 246,4 cm Breite
4140	4150	4176	4211	4246
-	-	-	-	-

Korpuselemente

4 Raster Korpuselemente

70,4 cm hoch
(72,2 cm hoch inkl. 1,8 cm hohen Sockelverstellern)

Korpuselemententiefen:
30,3; 42,3 cm und 49,3 cm

Korpuselemente bestehend aus Korpus und Rückwand

Mittelseiten, Konstruktions- und Einlegeböden lassen sich innerhalb des Rastersystems frei einplanen.

Bei Einplanung als Hängeelemente oder gestapelte Elemente:
Max. Belastung 15 kg pro Meter:
17,6 cm Breite: 5,0 kg
35,2 cm Breite: 5,0 kg
52,8 cm Breite: 7,5 kg
70,4 cm Breite: 10,0 kg
88,0 cm Breite: 12,5 kg

105,6 cm Breite: 15,0 kg
123,2 cm Breite: 15,0 kg
140,8 cm Breite: 20,0 kg
158,4 cm Breite: 20,0 kg
176,0 cm Breite: 25,0 kg
193,6 cm Breite: 25,0 kg
211,2 cm Breite: 30,0 kg
246,4 cm Breite: 30,0 kg



17,6 cm breit



35,2 cm breit



52,8 cm breit



70,4 cm breit

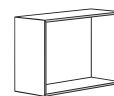

105,6 cm breit

	30,3 cm tief	42,3 cm tief	49,3 cm tief	30,3 cm tief	42,3 cm tief	49,3 cm tief	30,3 cm tief	42,3 cm tief	49,3 cm tief	30,3 cm tief	42,3 cm tief	49,3 cm tief	30,3 cm tief	42,3 cm tief	49,3 cm tief
	41830	41840	41847	43530	43540	43547	45230	45240	45247	47030	47040	47047	41030	41040	41047
Preisgr.	-	-	-	-	-	-	-	-	-	-	-	-	-	-	-
I	-	-	-	-	-	-	-	-	-	-	-	-	-	-	-
II	-	-	-	-	-	-	-	-	-	-	-	-	-	-	-
III	-	-	-	-	-	-	-	-	-	-	-	-	-	-	-
IV	-	-	-	-	-	-	-	-	-	-	-	-	-	-	-

5 Raster Korpuselemente

88,0 cm hoch
(89,8 cm hoch inkl. 1,8 cm hohen Sockelverstellern)



17,6 cm breit



35,2 cm breit



52,8 cm breit



70,4 cm breit

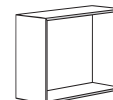

105,6 cm breit

	30,3 cm tief	42,3 cm tief	49,3 cm tief	30,3 cm tief	42,3 cm tief	49,3 cm tief	30,3 cm tief	42,3 cm tief	49,3 cm tief	30,3 cm tief	42,3 cm tief	49,3 cm tief	30,3 cm tief	42,3 cm tief	49,3 cm tief
	51830	51840	51847	53530	53540	53547	55230	55240	55247	57030	57040	57047	51030	51040	51047
Preisgr.	-	-	-	-	-	-	-	-	-	-	-	-	-	-	-
I	-	-	-	-	-	-	-	-	-	-	-	-	-	-	-
II	-	-	-	-	-	-	-	-	-	-	-	-	-	-	-
III	-	-	-	-	-	-	-	-	-	-	-	-	-	-	-
IV	-	-	-	-	-	-	-	-	-	-	-	-	-	-	-

6 Raster Korpuselemente

105,6 cm hoch
(107,4 cm hoch inkl. 1,8 cm hohen Sockelverstellern)



17,6 cm breit



35,2 cm breit



52,8 cm breit



70,4 cm breit

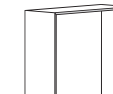

105,6 cm breit

	30,3 cm tief	42,3 cm tief	49,3 cm tief	30,3 cm tief	42,3 cm tief	49,3 cm tief	30,3 cm tief	42,3 cm tief	49,3 cm tief	30,3 cm tief	42,3 cm tief	49,3 cm tief	30,3 cm tief	42,3 cm tief	49,3 cm tief
	61830	61840	61847	63530	63540	63547	65230	65240	65247	67030	67040	67047	61030	61040	61047
Preisgr.	-	-	-	-	-	-	-	-	-	-	-	-	-	-	-
I	-	-	-	-	-	-	-	-	-	-	-	-	-	-	-
II	-	-	-	-	-	-	-	-	-	-	-	-	-	-	-
III	-	-	-	-	-	-	-	-	-	-	-	-	-	-	-
IV	-	-	-	-	-	-	-	-	-	-	-	-	-	-	-

Werden Elemente als Hängeelemente eingeplant, so ist ein Hängebeschlag zu bestellen. Werden Elemente aufeinander gestapelt, so ist für das/die gestapelte(n) Element(e) nur dann ein Hängebeschlag zu bestellen, wenn das gestapelte Element breiter als das bodenstehende Element ist bzw. versetzt gestapelt wird oder oberhalb eines offenen Glasfachs eingeplant wird.

Hängebeschlag

	für 17,6 cm Breite	für 35,2 cm Breite	für 52,8 cm Breite	für 70,4 cm Breite	für 105,6 cm Breite
	4170	4352	4528	4704	4105
	-	-	-	-	-

Metallgestelle und Abdeckplatten

Metallgestelle und Abdeckplatten siehe Seite 90-91



Auslieferungshinweise:
Beachten Sie bitte hierzu die
Informationen auf den Pro-
grammeinführungsseiten.

1
2

Montagehinweise für Hängeelemente:
Beachten Sie bitte hierzu unbedingt die
Informationen und Hinweise im Kapitel
„Wandbeschaffenheit“!

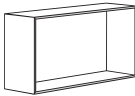
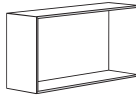
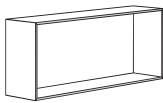
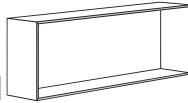
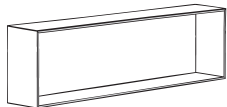
3
4

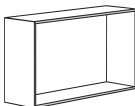
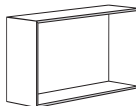
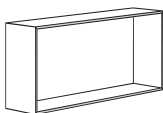
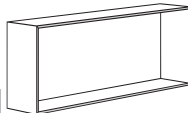
														
140,8 cm breit			158,4 cm breit			176,0 cm breit			211,2 cm breit			246,4 cm breit		
30,3 cm tief	42,3 cm tief	49,3 cm tief	30,3 cm tief	42,3 cm tief	49,3 cm tief	30,3 cm tief	42,3 cm tief	49,3 cm tief	30,3 cm tief	42,3 cm tief	49,3 cm tief	30,3 cm tief	42,3 cm tief	49,3 cm tief
41430	41440	41447	41530	41540	41547	47630	47640	47647	42130	42140	42147	42430	42440	42447
-	-	-	-	-	-	-	-	-	-	-	-	-	-	-
-	-	-	-	-	-	-	-	-	-	-	-	-	-	-
-	-	-	-	-	-	-	-	-	-	-	-	-	-	-

														
140,8 cm breit			158,4 cm breit			176,0 cm breit			211,2 cm breit			246,4 cm breit		
30,3 cm tief	42,3 cm tief	49,3 cm tief	30,3 cm tief	42,3 cm tief	49,3 cm tief	30,3 cm tief	42,3 cm tief	49,3 cm tief	30,3 cm tief	42,3 cm tief	49,3 cm tief	30,3 cm tief	42,3 cm tief	49,3 cm tief
51430	51440	51447	51530	51540	51547	57630	57640	57647	52130	52140	52147	52430	52440	52447
-	-	-	-	-	-	-	-	-	-	-	-	-	-	-
-	-	-	-	-	-	-	-	-	-	-	-	-	-	-
-	-	-	-	-	-	-	-	-	-	-	-	-	-	-

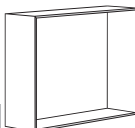
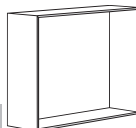
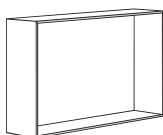
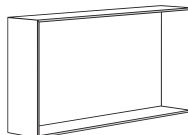
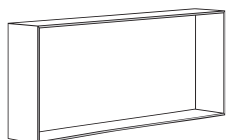
														
140,8 cm breit			158,4 cm breit			176,0 cm breit			211,2 cm breit			246,4 cm breit		
30,3 cm tief	42,3 cm tief	49,3 cm tief	30,3 cm tief	42,3 cm tief	49,3 cm tief	30,3 cm tief	42,3 cm tief	49,3 cm tief	30,3 cm tief	42,3 cm tief	49,3 cm tief	30,3 cm tief	42,3 cm tief	49,3 cm tief
61430	61440	61447	61530	61540	61547	61730	61740	61747	62130	62140	62147	62430	62440	62447
-	-	-	-	-	-	-	-	-	-	-	-	-	-	-
-	-	-	-	-	-	-	-	-	-	-	-	-	-	-
-	-	-	-	-	-	-	-	-	-	-	-	-	-	-

für 140,8 cm Breite	für 158,4 cm Breite	für 176,0 cm Breite	für 211,2 cm Breite	für 246,4 cm Breite
4140	4150	4176	4211	4246
-	-	-	-	-

Korpuselemente

8 Raster Korpuselemente
140,8 cm hoch
(142,6 cm hoch inkl. 1,8 cm hohen Sockelverstellern)

Korpuselementiefen:
30,3; 42,3 cm und 49,3 cm

Bei Einplanung als Hängeelemente oder gestapelte Elemente:
Max. Belastung je Element: 40 kg

Korpuselemente bestehend aus Korpus und Rückwand

Mittelseiten, Konstruktions- und Einlegeböden lassen sich innerhalb des Rastersystems frei einplanen.

	17,6 cm breit			35,2 cm breit			52,8 cm breit			70,4 cm breit			105,6 cm breit		
	30,3 cm tief	42,3 cm tief	49,3 cm tief	30,3 cm tief	42,3 cm tief	49,3 cm tief	30,3 cm tief	42,3 cm tief	49,3 cm tief	30,3 cm tief	42,3 cm tief	49,3 cm tief	30,3 cm tief	42,3 cm tief	49,3 cm tief
Preisgr.	81830	81840	81847	83530	83540	83547	85230	85240	85247	87030	87040	87047	81030	81040	81047
I	-	-	-	-	-	-	-	-	-	-	-	-	-	-	-
II	-	-	-	-	-	-	-	-	-	-	-	-	-	-	-
III	-	-	-	-	-	-	-	-	-	-	-	-	-	-	-
IV	-	-	-	-	-	-	-	-	-	-	-	-	-	-	-

10 Raster Korpuselemente
176,0 cm hoch
(177,8 cm hoch inkl. 1,8 cm hohen Sockelverstellern)

	17,6 cm breit			35,2 cm breit			52,8 cm breit			70,4 cm breit			105,6 cm breit		
	30,3 cm tief	42,3 cm tief	49,3 cm tief	30,3 cm tief	42,3 cm tief	49,3 cm tief	30,3 cm tief	42,3 cm tief	49,3 cm tief	30,3 cm tief	42,3 cm tief	49,3 cm tief	30,3 cm tief	42,3 cm tief	49,3 cm tief
Preisgr.	101830	101840	101847	103530	103540	103547	105230	105240	105247	107030	107040	107047	101030	101040	101047
I	-	-	-	-	-	-	-	-	-	-	-	-	-	-	-
II	-	-	-	-	-	-	-	-	-	-	-	-	-	-	-
III	-	-	-	-	-	-	-	-	-	-	-	-	-	-	-
IV	-	-	-	-	-	-	-	-	-	-	-	-	-	-	-

12 Raster Korpuselemente
211,2 cm hoch
(213,0 cm hoch inkl. 1,8 cm hohen Sockelverstellern)

12 Raster Korpuselemente sind nicht als Hängeelemente einplanbar!

	17,6 cm breit			35,2 cm breit			52,8 cm breit			70,4 cm breit			105,6 cm breit		
	30,3 cm tief	42,3 cm tief	49,3 cm tief	30,3 cm tief	42,3 cm tief	49,3 cm tief	30,3 cm tief	42,3 cm tief	49,3 cm tief	30,3 cm tief	42,3 cm tief	49,3 cm tief	30,3 cm tief	42,3 cm tief	49,3 cm tief
Preisgr.	121830	121840	121847	123530	123540	123547	125230	125240	125247	127030	127040	127047	121030	121040	121047
I	-	-	-	-	-	-	-	-	-	-	-	-	-	-	-
II	-	-	-	-	-	-	-	-	-	-	-	-	-	-	-
III	-	-	-	-	-	-	-	-	-	-	-	-	-	-	-
IV	-	-	-	-	-	-	-	-	-	-	-	-	-	-	-

Werden Elemente als Hängeelemente eingeplant, so ist ein Hängebeschlag zu bestellen. Werden Elemente aufeinander gestapelt, so ist für das/die gestapelte(n) Element(e) nur dann ein Hängebeschlag zu bestellen, wenn das gestapelte Element breiter als das bodenstehende Element ist bzw. versetzt gestapelt wird oder oberhalb eines offenen Glasfachs eingeplant wird.

Hängebeschlag

	für 17,6 cm Breite	für 35,2 cm Breite	für 52,8 cm Breite	für 70,4 cm Breite	für 105,6 cm Breite
4170					
4352					
4528					
4704					
4105					

Metallgestelle und Abdeckplatten









Metallgestelle und Abdeckplatten siehe Seite 90-91

<p>2 und 3 Raster Korpusse für Medien-Lowboards 35,2 bzw. 52,8 cm hoch (37,0 bzw. 54,6 cm hoch inkl. 1,8 cm hohen Sockelverstellern), 52,0 cm tief</p> <p>Alle Korpuselemente inkl. 1 stoffbespannte Klappe und 1 Schublade</p> <p>Abdeckplatte an der Hinterkante mit Kabelabdeckung in Chrom hochglänzend</p> <p>inkl. Kabeldurchlass mittig in Rückwand hinter Klappe pro Fach</p> <p>Max. Belastung: 40 kg</p> <p>Korpuselemente für Medien-Lowboards sind nicht als Hängeelemente einplanbar!</p>	<p>2 Raster Korpuselemente</p>				
	<p>140,8 cm breit 176,0 cm breit 211,2 cm breit 246,4 cm breit</p>				
	wie Abb. spiegelb.	214491 214492	276491 276492	221491 221492	224491 224492
	Preisgr.	-	-	-	-
	I	-	-	-	-
	II	-	-	-	-
	III	-	-	-	-
	IV	-	-	-	-
	<p>3 Raster Korpuselemente</p>				
<p>140,8 cm breit 176,0 cm breit 211,2 cm breit 246,4 cm breit</p>					
wie Abb. spiegelb.	314491 314492	376491 376492	321491 321492	324491 324492	
Preisgr.	-	-	-	-	
I	-	-	-	-	
II	-	-	-	-	
III	-	-	-	-	
IV	-	-	-	-	
<p>176,0 cm breit 211,2 cm breit 246,4 cm breit</p>					
Preisgr.	-	-	-	-	
I	-	-	-	-	
II	-	-	-	-	
III	-	-	-	-	
IV	-	-	-	-	





Metallgestelle und Abdeckplatten

Metallgestelle und Abdeckplatten siehe Seite 90-91

Mittelseiten für Korpuselemente

<p>Mittelseiten für Korpuselemente 3,8 cm stark</p> <p>Tiefen: 28,0 cm (für 30,3 cm Tiefe), 40,0 cm (für 42,3 cm Tiefe) bzw. 47,0 cm (für 49,3 cm Tiefe)</p> <p>zur freien Einplanung in Korpuselemente innerhalb des Rastersystems</p> <p>Nicht auf bzw. unter Glas-Einlegeböden einsetzbar!</p>	 für 1 Raster Höhe			 für 2 Raster Höhe			 für 3 Raster Höhe			
		für 30,3 cm Tiefe	für 42,3 cm Tiefe	für 49,3 cm Tiefe	für 30,3 cm Tiefe	für 42,3 cm Tiefe	für 49,3 cm Tiefe	für 30,3 cm Tiefe	für 42,3 cm Tiefe	für 49,3 cm Tiefe
		130	140	147	230	240	247	330	340	347
	Preisgr.	-	-	-	-	-	-	-	-	-
	I	-	-	-	-	-	-	-	-	-
	II	-	-	-	-	-	-	-	-	-
	III	-	-	-	-	-	-	-	-	-
	IV	-	-	-	-	-	-	-	-	-
	 für 4 Raster Höhe			 für 5 Raster Höhe			 für 6 Raster Höhe			
		für 30,3 cm Tiefe	für 42,3 cm Tiefe	für 49,3 cm Tiefe	für 30,3 cm Tiefe	für 42,3 cm Tiefe	für 49,3 cm Tiefe	für 30,3 cm Tiefe	für 42,3 cm Tiefe	für 49,3 cm Tiefe
	430	440	447	530	540	547	630	640	647	
Preisgr.	-	-	-	-	-	-	-	-	-	
I	-	-	-	-	-	-	-	-	-	
II	-	-	-	-	-	-	-	-	-	
III	-	-	-	-	-	-	-	-	-	
IV	-	-	-	-	-	-	-	-	-	
 für 8 Raster Höhe			 für 10 Raster Höhe			 für 12 Raster Höhe				
	für 30,3 cm Tiefe	für 42,3 cm Tiefe	für 49,3 cm Tiefe	für 30,3 cm Tiefe	für 42,3 cm Tiefe	für 49,3 cm Tiefe	für 30,3 cm Tiefe	für 42,3 cm Tiefe	für 49,3 cm Tiefe	
	830	840	847	1030	1040	1047	1230	1240	1247	
Preisgr.	-	-	-	-	-	-	-	-	-	
I	-	-	-	-	-	-	-	-	-	
II	-	-	-	-	-	-	-	-	-	
III	-	-	-	-	-	-	-	-	-	
IV	-	-	-	-	-	-	-	-	-	

Konstruktionsböden für Korpuselemente

<p>Konstruktionsböden für Korpuselemente 3,8 cm stark</p> <p>Tiefen: 28,0 cm (für 30,3 cm Tiefe), 40,0 cm (für 42,3 cm Tiefe) bzw. 47,0 cm (für 49,3 cm Tiefe)</p> <p>zur freien Einplanung in Korpuselemente innerhalb des Rastersystems</p> <p>Grenzen in der Höhe unterschiedliche Fronten wie z.B. Schubladen, Klappen oder Türen aneinander, müssen an dieser Stelle Konstruktionsböden eingeplant werden. Werden mehrere Schubladen übereinander eingeplant, muss zwischen den Schubladen kein Konstruktionsboden eingeplant werden.</p>	 für 17,6 cm Breite			 für 35,2 cm Breite			 für 52,8 cm Breite			 für 70,4 cm Breite			 für 105,6 cm Breite			
		für 30,3 cm Tiefe	für 42,3 cm Tiefe	für 49,3 cm Tiefe	für 30,3 cm Tiefe	für 42,3 cm Tiefe	für 49,3 cm Tiefe	für 30,3 cm Tiefe	für 42,3 cm Tiefe	für 49,3 cm Tiefe	für 30,3 cm Tiefe	für 42,3 cm Tiefe	für 49,3 cm Tiefe	für 30,3 cm Tiefe	für 42,3 cm Tiefe	für 49,3 cm Tiefe
		623	624	627	633	634	637	653	654	657	673	674	677	6103	6104	6107
	Preisgr.	-	-	-	-	-	-	-	-	-	-	-	-	-	-	
	I	-	-	-	-	-	-	-	-	-	-	-	-	-	-	
	II	-	-	-	-	-	-	-	-	-	-	-	-	-	-	
	III	-	-	-	-	-	-	-	-	-	-	-	-	-	-	
	IV	-	-	-	-	-	-	-	-	-	-	-	-	-	-	

Einlegeböden für Korpuselemente – hinter Türen

NEO

<p>Einlegeböden für Korpuselemente – hinter Türen 1,9 cm stark (2,9 cm stark für 105,6 cm Breite)</p> <p>Tiefen: 27,5 cm (für 30,3 cm Tiefe), 39,5 cm (für 42,3 cm Tiefe) bzw. 46,5 cm (für 49,3 cm Tiefe)</p> <p>zur freien Einplanung in Korpuselemente innerhalb des Rastersystems</p>	für 17,6 cm Breite			für 35,2 cm Breite			für 52,8 cm Breite			für 70,4 cm Breite			für 105,6 cm Breite			
		für 30,3 cm Tiefe	für 42,3 cm Tiefe	für 49,3 cm Tiefe	für 30,3 cm Tiefe	für 42,3 cm Tiefe	für 49,3 cm Tiefe	für 30,3 cm Tiefe	für 42,3 cm Tiefe	für 49,3 cm Tiefe	für 30,3 cm Tiefe	für 42,3 cm Tiefe	für 49,3 cm Tiefe	für 30,3 cm Tiefe	für 42,3 cm Tiefe	für 49,3 cm Tiefe
		123	124	127	133	134	137	153	154	157	173	174	177	1103	1104	1107
	Preisgr.															
	I	-	-	-	-	-	-	-	-	-	-	-	-	-	-	-
II	-	-	-	-	-	-	-	-	-	-	-	-	-	-	-	
III	-	-	-	-	-	-	-	-	-	-	-	-	-	-	-	
IV	-	-	-	-	-	-	-	-	-	-	-	-	-	-	-	

Glas-Einlegeböden für Korpuselemente – hinter Türen

<p>Glas-Einlegeböden (Klarglas) für Korpuselemente – hinter Türen 0,8 cm stark</p> <p>Tiefen: 27,5 cm (für 30,3 cm Tiefe), 39,5 cm (für 42,3 cm Tiefe) bzw. 46,5 cm (für 49,3 cm Tiefe)</p> <p>zur Einplanung in Korpuselemente. Glasböden müssen zwischen Mittel- bzw. Korpusseiten eingeplant werden. Auf/unter Glasböden können keine Mittelseiten eingeplant werden.</p>	für 17,6 cm Breite			für 35,2 cm Breite			für 52,8 cm Breite			für 70,4 cm Breite			
		für 30,3 cm Tiefe	für 42,3 cm Tiefe	für 49,3 cm Tiefe	für 30,3 cm Tiefe	für 42,3 cm Tiefe	für 49,3 cm Tiefe	für 30,3 cm Tiefe	für 42,3 cm Tiefe	für 49,3 cm Tiefe	für 30,3 cm Tiefe	für 42,3 cm Tiefe	für 49,3 cm Tiefe
		323	324	327	333	334	337	353	354	357	373	374	377
		-	-	-	-	-	-	-	-	-	-	-	-
		-	-	-	-	-	-	-	-	-	-	-	-

Einlegeböden für Korpuselemente – hinter Klappen

















<p>Einlegeböden für Korpuselemente – hinter Klappen 1,9 cm stark (2,9 cm stark für 105,6 cm Breite)</p> <p>Tiefen: 21,5 cm (für 30,3 cm Tiefe), 33,5 cm (für 42,3 cm Tiefe) bzw. 40,5 cm (für 49,3 cm Tiefe)</p> <p>zur freien Einplanung in Korpuselemente innerhalb des Rastersystems</p>	für 35,2 cm Breite			für 52,8 cm Breite			für 70,4 cm Breite			für 105,6 cm Breite			
		für 30,3 cm Tiefe	für 42,3 cm Tiefe	für 49,3 cm Tiefe	für 30,3 cm Tiefe	für 42,3 cm Tiefe	für 49,3 cm Tiefe	für 30,3 cm Tiefe	für 42,3 cm Tiefe	für 49,3 cm Tiefe	für 30,3 cm Tiefe	für 42,3 cm Tiefe	für 49,3 cm Tiefe
		1338	1348	1378	1538	1548	1578	1738	1748	1778	11038	11048	11078
	Preisgr.												
	I	-	-	-	-	-	-	-	-	-	-	-	-
II	-	-	-	-	-	-	-	-	-	-	-	-	
III	-	-	-	-	-	-	-	-	-	-	-	-	
IV	-	-	-	-	-	-	-	-	-	-	-	-	

Glas-Einlegeböden für Korpuselemente – hinter Klappen





<p>Glas-Einlegeböden (Klarglas) für Korpuselemente – hinter Klappen 0,8 cm stark</p> <p>Tiefen: 21,5 cm (für 30,3 cm Tiefe), 33,5 cm (für 42,3 cm Tiefe) bzw. 40,5 cm (für 49,3 cm Tiefe)</p> <p>zur Einplanung in Korpuselemente. Glasböden müssen zwischen Mittel- bzw. Korpusseiten eingeplant werden. Auf/unter Glasböden können keine Mittelseiten eingeplant werden.</p>	für 35,2 cm Breite			für 52,8 cm Breite			für 70,4 cm Breite			
		für 30,3 cm Tiefe	für 42,3 cm Tiefe	für 49,3 cm Tiefe	für 30,3 cm Tiefe	für 42,3 cm Tiefe	für 49,3 cm Tiefe	für 30,3 cm Tiefe	für 42,3 cm Tiefe	für 49,3 cm Tiefe
		3338	3348	3378	3538	3548	3578	3738	3748	3778
		-	-	-	-	-	-	-	-	-
		-	-	-	-	-	-	-	-	-

offene Fächer für Korpuselemente





LED-Lichtleiste für offene Fächer
siehe Seite 92

offene Fächer für Korpuselemente zur Bestückung von 1 Raster (bzw. 2, 4 oder 6 Raster) offenen Bereichen der 30,3; 42,3 und 49,3 cm tiefen Korpuselemente 1 Raster hoch = 17,2 cm 2 Raster hoch = 34,8 cm 4 Raster hoch = 70,0 cm 6 Raster hoch = 105,2 cm inkl. Innenkorpus mit Rückwand Einzuplanen zwischen Konstruktionsböden und Mittelseiten/ Korpusaußenseiten		1 Raster hoch			2 Raster hoch			4 Raster hoch			6 Raster hoch					
		Breite: 27,0 cm			Breite: 44,5 cm			Breite: 62,2 cm			Breite: 97,4 cm					
		 für 35,2 cm Breite			 für 52,8 cm Breite			 für 70,4 cm Breite			 für 105,6 cm Breite					
		für 30,3 cm Tiefe	für 42,3 cm Tiefe	für 49,3 cm Tiefe	für 30,3 cm Tiefe	für 42,3 cm Tiefe	für 49,3 cm Tiefe	für 30,3 cm Tiefe	für 42,3 cm Tiefe	für 49,3 cm Tiefe	für 30,3 cm Tiefe	für 42,3 cm Tiefe	für 49,3 cm Tiefe			
Preisgr.		1835	1035	1535	1852	1052	1552	1870	1070	1570	18105	10105	15105			
I		-	-	-	-	-	-	-	-	-	-	-	-			
II		-	-	-	-	-	-	-	-	-	-	-	-			
III		-	-	-	-	-	-	-	-	-	-	-	-			
IV		-	-	-	-	-	-	-	-	-	-	-	-			
		Breite: 9,4 cm			Breite: 27,0 cm			Breite: 44,5 cm			Breite: 62,2 cm			Breite: 97,4 cm		
		 für 17,6 cm Breite			 für 35,2 cm Breite			 für 52,8 cm Breite			 für 70,4 cm Breite			 für 105,6 cm Breite		
		für 30,3 cm Tiefe	für 42,3 cm Tiefe	für 49,3 cm Tiefe	für 30,3 cm Tiefe	für 42,3 cm Tiefe	für 49,3 cm Tiefe	für 30,3 cm Tiefe	für 42,3 cm Tiefe	für 49,3 cm Tiefe	für 30,3 cm Tiefe	für 42,3 cm Tiefe	für 49,3 cm Tiefe			
Preisgr.		2825	2025	2525	2835	2035	2535	2852	2052	2552	2870	2070	2570	28105	20105	25105
I		-	-	-	-	-	-	-	-	-	-	-	-	-	-	-
II		-	-	-	-	-	-	-	-	-	-	-	-	-	-	-
III		-	-	-	-	-	-	-	-	-	-	-	-	-	-	-
IV		-	-	-	-	-	-	-	-	-	-	-	-	-	-	-
		Breite: 9,4 cm			Breite: 27,0 cm			Breite: 44,5 cm			Breite: 62,2 cm			Breite: 97,4 cm		
		 für 17,6 cm Breite			 für 35,2 cm Breite			 für 52,8 cm Breite			 für 70,4 cm Breite			 für 105,6 cm Breite		
		für 30,3 cm Tiefe	für 42,3 cm Tiefe	für 49,3 cm Tiefe	für 30,3 cm Tiefe	für 42,3 cm Tiefe	für 49,3 cm Tiefe	für 30,3 cm Tiefe	für 42,3 cm Tiefe	für 49,3 cm Tiefe	für 30,3 cm Tiefe	für 42,3 cm Tiefe	für 49,3 cm Tiefe			
Preisgr.		4825	4025	4525	4835	4035	4535	4852	4052	4552	4870	4070	4570	48105	40105	45105
I		-	-	-	-	-	-	-	-	-	-	-	-	-	-	-
II		-	-	-	-	-	-	-	-	-	-	-	-	-	-	-
III		-	-	-	-	-	-	-	-	-	-	-	-	-	-	-
IV		-	-	-	-	-	-	-	-	-	-	-	-	-	-	-
		Breite: 9,4 cm			Breite: 27,0 cm			Breite: 44,5 cm								
		 für 17,6 cm Breite			 für 35,2 cm Breite			 für 52,8 cm Breite								
		für 30,3 cm Tiefe	für 42,3 cm Tiefe	für 49,3 cm Tiefe	für 30,3 cm Tiefe	für 42,3 cm Tiefe	für 49,3 cm Tiefe	für 30,3 cm Tiefe	für 42,3 cm Tiefe	für 49,3 cm Tiefe						
Preisgr.		6825	6025	6525	6835	6035	6535	6852	6052	6552						
I		-	-	-	-	-	-	-	-	-						
II		-	-	-	-	-	-	-	-	-						
III		-	-	-	-	-	-	-	-	-						
IV		-	-	-	-	-	-	-	-	-						

Einlegeböden für offene Fächer

Einlegeböden für offene Fächer 1,9 cm stark Tiefen: 26,2 cm (für 30,3 cm Tiefe), 38,2 cm (für 42,3 cm Tiefe) bzw. 45,2 cm (für 49,3 cm Tiefe) zur freien Einplanung in offene Fächer innerhalb des Rastersystems	 für 17,6 cm Breite			 für 35,2 cm Breite			 für 52,8 cm Breite			 für 70,4 cm Breite			 für 105,6 cm Breite			
		für 30,3 cm Tiefe	für 42,3 cm Tiefe	für 49,3 cm Tiefe	für 30,3 cm Tiefe	für 42,3 cm Tiefe	für 49,3 cm Tiefe	für 30,3 cm Tiefe	für 42,3 cm Tiefe	für 49,3 cm Tiefe	für 30,3 cm Tiefe	für 42,3 cm Tiefe	für 49,3 cm Tiefe	für 30,3 cm Tiefe	für 42,3 cm Tiefe	für 49,3 cm Tiefe
		523	524	527	533	534	537	553	554	557	573	574	577	513	514	517
	Preisgr.	I	II	III	IV	I	II	III	IV	I	II	III	IV	I	II	III





Glas-Einlegeböden für offene Fächer

Glas-Einlegeböden (Klarglas) für offene Fächer 0,8 cm stark Tiefen: 26,0 cm (für 30,3 cm Tiefe), 38,0 cm (für 42,3 cm Tiefe) bzw. 45,0 cm (für 49,3 cm Tiefe) zur freien Einplanung in offene Fächer innerhalb des Rastersystems	 für 17,6 cm Breite			 für 35,2 cm Breite			 für 52,8 cm Breite			 für 70,4 cm Breite			 für 105,6 cm Breite			
		für 30,3 cm Tiefe	für 42,3 cm Tiefe	für 49,3 cm Tiefe	für 30,3 cm Tiefe	für 42,3 cm Tiefe	für 49,3 cm Tiefe	für 30,3 cm Tiefe	für 42,3 cm Tiefe	für 49,3 cm Tiefe	für 30,3 cm Tiefe	für 42,3 cm Tiefe	für 49,3 cm Tiefe	für 30,3 cm Tiefe	für 42,3 cm Tiefe	für 49,3 cm Tiefe
		223	224	227	233	234	237	253	254	257	273	274	277	213	214	217
	Preisgr.	I	II	III	IV	I	II	III	IV	I	II	III	IV	I	II	III

Metallgestelle



Metallgestell A
 12,8 cm hoch; für 42,3 cm und 49,3 cm Tiefe;
 Chrom hochglänzend





Elemente, Low-, Side- und Highboards sowie Korpuselemente können wahlweise auf ein Metallgestell eingeplant werden (bei Raumteilern bis max. 6 Raster Korpshöhe). In diesem Fall entfallen die Sockelversteller.

 für 158,4 cm Breite				 für 176,0 cm Breite				 für 211,2 cm Breite				 für 246,4 cm Breite			
für 42,3 cm Tiefe		für 49,3 cm Tiefe		für 42,3 cm Tiefe		für 49,3 cm Tiefe		für 42,3 cm Tiefe		für 49,3 cm Tiefe		für 42,3 cm Tiefe		für 49,3 cm Tiefe	
4512		5512		4712		5712		4112		5112		4612		5612	
-		-		-		-		-		-		-		-	

Metallgestell B
 24,5 cm hoch; für 30,3 cm, 42,3 cm und 49,3 cm Tiefe;
 wahlweise in Strukturlack anthrazit (Preisgruppe I) oder Chrom hochglänzend (Preisgruppe II)

Elemente, Low-, Side- und Highboards sowie Korpuselemente können wahlweise auf ein Metallgestell eingeplant werden (bei Raumteilern bis max. 6 Raster Korpshöhe). In diesem Fall entfallen die Sockelversteller.

 für 17,6 / 35,2 / 52,8 / 70,4 cm Breite						 für 105,6 cm Breite			 für 140,8 cm Breite			
Preisgr.	für 30,3 cm Tiefe	für 42,3 cm Tiefe	für 49,3 cm Tiefe	für 30,3 cm Tiefe	für 42,3 cm Tiefe	für 49,3 cm Tiefe	für 30,3 cm Tiefe	für 42,3 cm Tiefe	für 49,3 cm Tiefe	für 30,3 cm Tiefe	für 42,3 cm Tiefe	für 49,3 cm Tiefe
	3703	4703	5703	3013	4013	5013	3413	4413	5413	-	-	-
I	-	-	-	-	-	-	-	-	-	-	-	-
II	-	-	-	-	-	-	-	-	-	-	-	-

 für 158,4 cm Breite				 für 176,0 cm Breite				 für 211,2 cm Breite				 für 246,4 cm Breite					
für 30,3 cm Tiefe		für 42,3 cm Tiefe		für 49,3 cm Tiefe		für 30,3 cm Tiefe		für 42,3 cm Tiefe		für 49,3 cm Tiefe		für 30,3 cm Tiefe		für 42,3 cm Tiefe		für 49,3 cm Tiefe	
3513		4513		5513		3713		4713		5713		3113		4113		5113	
-		-		-		-		-		-		-		-		-	
Preisgr.	I	II	I	II	I	II	I	II	I	II	I	II	I	II	I	II	

Abdeckplatten

Abdeckplatte

2,9 cm stark; 33,0 cm, 45,0 cm oder 52,0 cm tief, bzw. 47,9 oder 54,9 cm tief für Raumteiler

Alle (Korpus-) Elemente, Low-, Side- und Highboards können mit einer zusätzlichen Abdeckplatte ausgestattet werden. Eine zusätzliche Abdeckplatte ist aus optischen Gründen zu empfehlen, wenn die (Korpus-) Elemente, Low-, Side- und Highboards zwischen Wangen eingeplant/mit Wangen umbaut werden. Die Abdeckplatte wird je angefangene 10 cm berechnet. Zur Vereinfachung muss hier nur die Gesamtbreite der Kombination ermittelt werden. Die Abdeckplatten sind durchgehend bis max. 268,0 cm Breite.



Preis je angefangene 10 cm:

	33,0 cm tief	45,0 cm tief	52,0 cm tief	47,9 cm tief (für Raumteiler)	54,9 cm tief (für Raumteiler)
	3515	3510	3517	3610	3617
Preisgr.	-	-	-	-	-
I	-	-	-	-	-
II	-	-	-	-	-
III	-	-	-	-	-
IV	-	-	-	-	-

Abdeckplatte

1,0 cm stark; 33,0 cm, 45,0 cm oder 52,0 cm tief, bzw. 47,9 oder 54,9 cm tief für Raumteiler

Alle (Korpus-) Elemente, Low-, Side- und Highboards können mit einer zusätzlichen Abdeckplatte ausgestattet werden. Die Abdeckplatte wird je angefangene 10 cm berechnet. Zur Vereinfachung muss hier nur die Gesamtbreite der Kombination ermittelt werden. Die Abdeckplatten sind durchgehend bis max. 268,0 cm Breite.



Preis je angefangene 10 cm:

	33,0 cm tief	45,0 cm tief	52,0 cm tief	47,9 cm tief (für Raumteiler)	54,9 cm tief (für Raumteiler)
	3525	3520	3527	3620	3627
Preisgr.	-	-	-	-	-
I	-	-	-	-	-
II	-	-	-	-	-
III	-	-	-	-	-
IV	-	-	-	-	-

Abdeckplatte aus hinterlackiertem Glas

0,8 cm stark; 33,0 cm, 45,0 cm oder 52,0 cm tief, bzw. 47,9 oder 54,9 cm tief für Raumteiler

Alle (Korpus-) Elemente, Low-, Side- und Highboards können mit einer zusätzlichen Abdeckplatte ausgestattet werden. Die Abdeckplatte wird je angefangene 10 cm berechnet. Zur Vereinfachung muss hier nur die Gesamtbreite der Kombination ermittelt werden. Die Abdeckplatten sind durchgehend bis max. 299,2 cm Breite.

Bitte geben Sie bei der Bestellung unbedingt die gewünschte Ausführung an!



Preis je angefangene 10 cm:

	33,0 cm tief	45,0 cm tief	52,0 cm tief	47,9 cm tief (für Raumteiler)	54,9 cm tief (für Raumteiler)
	3535	3530	3537	3630	3637
	-	-	-	-	-

Abdeckplatte aus Keramik

0,6 cm stark; 33,0 cm, 45,0 cm oder 52,0 cm tief, bzw. 47,9 oder 54,9 cm tief für Raumteiler

Alle (Korpus-) Elemente, Low-, Side- und Highboards können mit einer zusätzlichen Abdeckplatte ausgestattet werden. Die Abdeckplatte wird je angefangene 10 cm berechnet. Zur Vereinfachung muss hier nur die Gesamtbreite der Kombination ermittelt werden. Die Abdeckplatten sind durchgehend bis max. 299,2 cm Breite.

















Bitte geben Sie bei der Bestellung unbedingt die gewünschte Ausführung an!



Preis je angefangene 10 cm:

	33,0 cm tief	45,0 cm tief	52,0 cm tief	47,9 cm tief (für Raumteiler)	54,9 cm tief (für Raumteiler)
	3545	3540	3547	3640	3647
	-	-	-	-	-

1 und 2 Raster Schubladen

<p>Schubladen 1 Raster hoch = 17,2 cm 2 Raster hoch = 34,8 cm</p> <p>Frontstärke: 2,3 cm</p> <p>einzuplanen zwischen Konstruktionsböden und Mittelseiten/ Korpusaußenseiten</p> <p>Grenzen in der Höhe unterschiedliche Fronten wie z.B. Schubladen, Klappen oder Türen aneinander, müssen an dieser Stelle Konstruktionsböden eingeplant werden. Werden mehrere Schubladen übereinander eingeplant, muss zwischen den Schubladen kein Konstruktionsboden eingeplant werden.</p>	<p>1 Raster hoch 1 Schublade</p>												
	 für 35,2 cm Breite			 für 52,8 cm Breite			 für 70,4 cm Breite			 für 105,6 cm Breite			
		für 30,3 cm Tiefe	für 42,3 cm Tiefe	für 49,3 cm Tiefe	für 30,3 cm Tiefe	für 42,3 cm Tiefe	für 49,3 cm Tiefe	für 30,3 cm Tiefe	für 42,3 cm Tiefe	für 49,3 cm Tiefe	für 30,3 cm Tiefe	für 42,3 cm Tiefe	für 49,3 cm Tiefe
		1331	1301	1371	1531	1501	1571	1731	1701	1771	11031	11001	11071
	Preisgr.	-	-	-	-	-	-	-	-	-	-	-	-
	I	-	-	-	-	-	-	-	-	-	-	-	-
	II	-	-	-	-	-	-	-	-	-	-	-	-
	III	-	-	-	-	-	-	-	-	-	-	-	-
	IV	-	-	-	-	-	-	-	-	-	-	-	-
	<p>2 Raster hoch 1 Schublade</p>												
 für 35,2 cm Breite			 für 52,8 cm Breite			 für 70,4 cm Breite			 für 105,6 cm Breite				
	für 30,3 cm Tiefe	für 42,3 cm Tiefe	für 49,3 cm Tiefe	für 30,3 cm Tiefe	für 42,3 cm Tiefe	für 49,3 cm Tiefe	für 30,3 cm Tiefe	für 42,3 cm Tiefe	für 49,3 cm Tiefe	für 30,3 cm Tiefe	für 42,3 cm Tiefe	für 49,3 cm Tiefe	
	2332	2302	2372	2532	2502	2572	2732	2702	2772	21032	21002	21072	
Preisgr.	-	-	-	-	-	-	-	-	-	-	-	-	
I	-	-	-	-	-	-	-	-	-	-	-	-	
II	-	-	-	-	-	-	-	-	-	-	-	-	
III	-	-	-	-	-	-	-	-	-	-	-	-	
IV	-	-	-	-	-	-	-	-	-	-	-	-	
<p>2 Raster hoch unten eine 1 Raster Schublade mit 2 Raster Blende, oben eine 1 Raster Innenschublade</p>													
 für 35,2 cm Breite			 für 52,8 cm Breite			 für 70,4 cm Breite			 für 105,6 cm Breite				
	für 30,3 cm Tiefe	für 42,3 cm Tiefe	für 49,3 cm Tiefe	für 30,3 cm Tiefe	für 42,3 cm Tiefe	für 49,3 cm Tiefe	für 30,3 cm Tiefe	für 42,3 cm Tiefe	für 49,3 cm Tiefe	für 30,3 cm Tiefe	für 42,3 cm Tiefe	für 49,3 cm Tiefe	
	431	401	471	432	402	472	433	403	473	434	404	474	
Preisgr.	-	-	-	-	-	-	-	-	-	-	-	-	
I	-	-	-	-	-	-	-	-	-	-	-	-	
II	-	-	-	-	-	-	-	-	-	-	-	-	
III	-	-	-	-	-	-	-	-	-	-	-	-	
IV	-	-	-	-	-	-	-	-	-	-	-	-	
<p>2 Raster hoch 2 Schubladen</p>													
 für 35,2 cm Breite			 für 52,8 cm Breite			 für 70,4 cm Breite			 für 105,6 cm Breite				
	für 30,3 cm Tiefe	für 42,3 cm Tiefe	für 49,3 cm Tiefe	für 30,3 cm Tiefe	für 42,3 cm Tiefe	für 49,3 cm Tiefe	für 30,3 cm Tiefe	für 42,3 cm Tiefe	für 49,3 cm Tiefe	für 30,3 cm Tiefe	für 42,3 cm Tiefe	für 49,3 cm Tiefe	
	2331	2301	2371	2531	2501	2571	2731	2701	2771	21031	21001	21071	
Preisgr.	-	-	-	-	-	-	-	-	-	-	-	-	
I	-	-	-	-	-	-	-	-	-	-	-	-	
II	-	-	-	-	-	-	-	-	-	-	-	-	
III	-	-	-	-	-	-	-	-	-	-	-	-	
IV	-	-	-	-	-	-	-	-	-	-	-	-	

Fronten für Korpus-Elemente





1 und 2 Raster Klappen





Klappen
 1 Raster hoch = 17,2 cm
 2 Raster hoch = 34,8 cm
 Frontstärke: 2,3 cm





einzuplanen zwischen Konstruktionsböden und Mittelseiten/ Korpusaußenseiten



Grenzen in der Höhe unterschiedliche Fronten wie z.B. Schubladen, Klappen oder Türen aneinander, müssen an dieser Stelle Konstruktionsböden eingeplant werden. Werden mehrere Schubladen übereinander eingeplant, muss zwischen den Schubladen kein Konstruktionsboden eingeplant werden.



1 Raster hoch		1 Klappe				1 stoffbespannte Klappe
		für 35,2 cm Breite	für 52,8 cm Breite	für 70,4 cm Breite	für 105,6 cm Breite	für 105,6 cm Breite
		Klappenanschlag unten	Klappenanschlag unten	Klappenanschlag unten	Klappenanschlag unten	Klappenanschlag unten
		1308	1508	1708	11008	1188
Preisgr.	I	-	-	-	-	-
	II	-	-	-	-	-
	III	-	-	-	-	-
	IV	-	-	-	-	-
2 Raster hoch		1 Klappe				1 stoffbespannte Klappe
		für 35,2 cm Breite	für 52,8 cm Breite	für 70,4 cm Breite	für 105,6 cm Breite	für 105,6 cm Breite
		Klappenanschlag unten	Klappenanschlag unten	Klappenanschlag unten	Klappenanschlag unten	Klappenanschlag unten
		2308	2508	2708	21008	2188
Preisgr.	I	-	-	-	-	-
	II	-	-	-	-	-
	III	-	-	-	-	-
	IV	-	-	-	-	-
2 Raster hoch		1 Klappe				
		für 35,2 cm Breite	für 52,8 cm Breite	für 70,4 cm Breite	für 105,6 cm Breite	
		Klappenanschlag oben	Klappenanschlag oben	Klappenanschlag oben	Klappenanschlag oben	
		2309	2509	2709	21009	
Preisgr.	I	-	-	-	-	
	II	-	-	-	-	
	III	-	-	-	-	
	IV	-	-	-	-	
2 Raster hoch		1 Glasklappe				
		für 35,2 cm Breite	für 52,8 cm Breite	für 70,4 cm Breite	für 105,6 cm Breite	
		Klappenanschlag unten	Klappenanschlag unten	Klappenanschlag unten	Klappenanschlag unten	
		2304	2504	2704	21004	
		-	-	-	-	
2 Raster hoch		1 Glasklappe				
		für 35,2 cm Breite	für 52,8 cm Breite	für 70,4 cm Breite	für 105,6 cm Breite	
		Klappenanschlag oben	Klappenanschlag oben	Klappenanschlag oben	Klappenanschlag oben	
		2305	2505	2705	21005	
		-	-	-	-	

1 Klappe				
				
für 140,8 cm Breite		für 176,0 cm Breite	für 211,2 cm Breite	für 246,4 cm Breite
Klappenanschlag unten		Klappenanschlag unten	Klappenanschlag unten	Klappenanschlag unten
11408		11708	12108	12408
-		-	-	-
-		-	-	-
-		-	-	-

1 Klappe				
				
für 140,8 cm Breite		für 176,0 cm Breite	für 211,2 cm Breite	für 246,4 cm Breite
Klappenanschlag unten		Klappenanschlag unten	Klappenanschlag unten	Klappenanschlag unten
21408		21708	22108	22408
-		-	-	-
-		-	-	-
-		-	-	-













1 Klappe				
				
für 140,8 cm Breite		für 176,0 cm Breite	für 211,2 cm Breite	für 246,4 cm Breite
Klappenanschlag oben		Klappenanschlag oben	Klappenanschlag oben	Klappenanschlag oben
21409		21709	22109	22409
-		-	-	-
-		-	-	-
-		-	-	-

1 Glasklappe				
				
für 140,8 cm Breite		für 176,0 cm Breite	für 211,2 cm Breite	
Klappenanschlag unten		Klappenanschlag unten	Klappenanschlag unten	
21404		21704	22104	
-		-	-	







1 Glasklappe				
				
für 140,8 cm Breite		für 176,0 cm Breite	für 211,2 cm Breite	
Klappenanschlag oben		Klappenanschlag oben	Klappenanschlag oben	
21405		21705	22105	
-		-	-	

Fronten für Korpus-Elemente

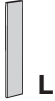
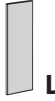
2 - 4 Raster Türen

<p>Türen 2 Raster hoch = 34,8 cm 3 Raster hoch = 52,4 cm 4 Raster hoch = 70,0 cm</p> <p>Frontstärke: 2,3 cm</p> <p>einzuplanen zwischen Konstruktionsböden und Mittelseiten/ Korpusaußenseiten</p> <p>Grenzen in der Höhe unterschiedliche Fronten wie z.B. Schubladen, Klappen oder Türen aneinander, müssen an dieser Stelle Konstruktionsböden eingeplant werden. Werden mehrere Schubladen übereinander eingeplant, muss zwischen den Schubladen kein Konstruktionsboden eingeplant werden.</p>	<p>2 Raster hoch 1 Tür</p>		 L für 17,6 cm Breite		 L für 35,2 cm Breite				
		<p>20111 L 20112 R</p>	<p>20311 L 20312 R</p>						
	Preisgr.	-	-						
	I	-	-						
	II	-	-						
	III	-	-						
	IV	-	-						
	<p>3 Raster hoch 1 Tür</p>		 L für 17,6 cm Breite		 L für 35,2 cm Breite		 L für 52,8 cm Breite		
		<p>30111 L 30112 R</p>	<p>30311 L 30312 R</p>	<p>30511 L 30512 R</p>					
	Preisgr.	-	-	-					
I	-	-	-						
II	-	-	-						
III	-	-	-						
IV	-	-	-						
<p>4 Raster hoch 1 Tür</p>		 L für 17,6 cm Breite		 L für 35,2 cm Breite		 L für 52,8 cm Breite		 L für 70,4 cm Breite	
	<p>40111 L 40112 R</p>	<p>40311 L 40312 R</p>	<p>40511 L 40512 R</p>	<p>40711 L 40712 R</p>					
Preisgr.	-	-	-	-					
I	-	-	-	-					
II	-	-	-	-					
III	-	-	-	-					
IV	-	-	-	-					
<p>4 Raster hoch 1 Glastür</p>		 L für 35,2 cm Breite		 L für 52,8 cm Breite		 L für 70,4 cm Breite			
		<p>40341 L 40342 R</p>	<p>40541 L 40542 R</p>	<p>40741 L 40742 R</p>					
		-	-	-					

5 Raster Türen

<p>Türen 5 Raster hoch = 87,6 cm</p> <p>Frontstärke: 2,3 cm</p> <p>einzuplanen zwischen Konstruktionsböden und Mittelseiten/ Korpusaußenseiten</p> <p>Grenzen in der Höhe unterschiedliche Fronten wie z.B. Schubladen, Klappen oder Türen aneinander, müssen an dieser Stelle Konstruktionsböden eingeplant werden. Werden mehrere Schubladen übereinander eingeplant, muss zwischen den Schubladen kein Konstruktionsboden eingeplant werden.</p>	1 Tür				
		 L	 L	 L	 L
		für 17,6 cm Breite	für 35,2 cm Breite	für 52,8 cm Breite	für 70,4 cm Breite
		50111 L 50112 R	50311 L 50312 R	50511 L 50512 R	50711 L 50712 R
	Preisgr.	-	-	-	-
	I	-	-	-	-
	II	-	-	-	-
	III	-	-	-	-
	IV	-	-	-	-
		1 Glastür			
		 L	 L	 L	
		für 35,2 cm Breite	für 52,8 cm Breite	für 70,4 cm Breite	
		50341 L 50342 R	50541 L 50542 R	50741 L 50742 R	
		-	-	-	









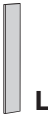
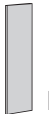

Fronten für Korpus-Elemente

6 Raster Türen



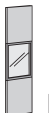
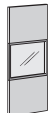



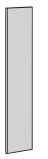

Türen
6 Raster hoch = 105,2 cm
Frontstärke: 2,3 cm

einzuplanen zwischen Konstruktionsböden und Mittelseiten/
Korpusaußenseiten

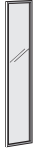
Grenzen in der Höhe unterschiedliche Fronten wie z.B. Schubladen, Klappen oder Türen aneinander, müssen an dieser Stelle Konstruktionsböden eingeplant werden. Werden mehrere Schubladen übereinander eingeplant, muss zwischen den Schubladen kein Konstruktionsboden eingeplant werden.

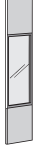
		1 Tür			
					
		für 17,6 cm Breite	für 35,2 cm Breite	für 52,8 cm Breite	für 70,4 cm Breite
		60111 L 60112 R	60311 L 60312 R	60511 L 60512 R	60711 L 60712 R
Preisgr.		-	-	-	-
I		-	-	-	-
II		-	-	-	-
III		-	-	-	-
IV		-	-	-	-
		1 Glastür			
					
			für 35,2 cm Breite	für 52,8 cm Breite	für 70,4 cm Breite
			60341 L 60342 R	60541 L 60542 R	60741 L 60742 R
			-	-	-
		1 Glastür/Tür			
					
			für 35,2 cm Breite	für 52,8 cm Breite	für 70,4 cm Breite
			61341 L 61342 R	61541 L 61542 R	61741 L 61742 R
Preisgr.			-	-	-
I			-	-	-
II			-	-	-
III			-	-	-
IV			-	-	-
		1 Glastür/Tür			
					
			für 52,8 cm Breite	für 70,4 cm Breite	
			62541 L 62542 R	62741 L 62742 R	
Preisgr.			-	-	
I			-	-	
II			-	-	
III			-	-	
IV			-	-	
wie Abb. (L) spiegelb. (R)					

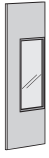
8 Raster Türen

<p>Türen 8 Raster hoch = 140,4 cm Frontstärke: 2,3 cm</p> <p>einzuplanen zwischen Konstruktionsböden und Mittelseiten/ Korpusaußenseiten</p> <p>Grenzen in der Höhe unterschiedliche Fronten wie z.B. Schubladen, Klappen oder Türen aneinander, müssen an dieser Stelle Konstruktionsböden eingeplant werden. Werden mehrere Schubladen übereinander eingeplant, muss zwischen den Schubladen kein Konstruktionsboden eingeplant werden.</p>	1 Tür				
		 für 17,6 cm Breite	 für 35,2 cm Breite	 für 52,8 cm Breite	 für 70,4 cm Breite
		80111 L 80112 R	80311 L 80312 R	80511 L 80512 R	80711 L 80712 R
	Preisgr.				
	I	-	-	-	-
	II	-	-	-	-
	III	-	-	-	-
	IV	-	-	-	-
	1 Glastür				
			 für 35,2 cm Breite	 für 52,8 cm Breite	 für 70,4 cm Breite
		80341 L 80342 R	80541 L 80542 R	80741 L 80742 R	
		-	-	-	
1 Glastür/Tür					
		 für 35,2 cm Breite	 für 52,8 cm Breite	 für 70,4 cm Breite	
		81341 L 81342 R	81541 L 81542 R	81741 L 81742 R	
Preisgr.					
I		-	-	-	
II		-	-	-	
III		-	-	-	
IV		-	-	-	
1 Glastür/Tür					
			 für 52,8 cm Breite	 für 70,4 cm Breite	
wie Abb. (L) spiegelb. (R)			82541 L 82542 R	82741 L 82742 R	
Preisgr.					
I			-	-	
II			-	-	
III			-	-	
IV			-	-	











Fronten für Korpus-Elemente

10 Raster Türen

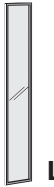

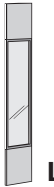

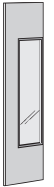







Türen
10 Raster hoch = 175,6 cm
Frontstärke: 2,3 cm

einzuplanen zwischen Konstruktionsböden und Mittelseiten/
Korpusaußenseiten

Grenzen in der Höhe unterschiedliche Fronten wie z.B. Schubladen, Klappen oder Türen aneinander, müssen an dieser Stelle Konstruktionsböden eingeplant werden. Werden mehrere Schubladen übereinander eingeplant, muss zwischen den Schubladen kein Konstruktionsboden eingeplant werden.

		1 Tür			
					
		für 17,6 cm Breite	für 35,2 cm Breite	für 52,8 cm Breite	für 70,4 cm Breite
		100111 L 100112 R	100311 L 100312 R	100511 L 100512 R	100711 L 100712 R
Preisgr.		-	-	-	-
I		-	-	-	-
II		-	-	-	-
III		-	-	-	-
IV		-	-	-	-
		1 Glastür			
					
			für 35,2 cm Breite	für 52,8 cm Breite	für 70,4 cm Breite
			100341 L 100342 R	100541 L 100542 R	100741 L 100742 R
			-	-	-
		1 Glastür/Tür			
					
			für 35,2 cm Breite	für 52,8 cm Breite	für 70,4 cm Breite
			101341 L 101342 R	101541 L 101542 R	101741 L 101742 R
Preisgr.			-	-	-
I			-	-	-
II			-	-	-
III			-	-	-
IV			-	-	-
		1 Glastür/Tür			
					
			für 52,8 cm Breite	für 70,4 cm Breite	
			102541 L 102542 R	102741 L 102742 R	
Preisgr.			-	-	
I			-	-	
II			-	-	
III			-	-	
IV			-	-	
wie Abb. (L) spiegelb. (R)					

12 Raster Türen

<p>Türen 12 Raster hoch = 210,8 cm Frontstärke: 2,3 cm</p> <p>einzuplanen zwischen Konstruktionsböden und Mittelseiten/ Korpusaußenseiten</p> <p>Grenzen in der Höhe unterschiedliche Fronten wie z.B. Schubladen, Klappen oder Türen aneinander, müssen an dieser Stelle Konstruktionsböden eingeplant werden. Werden mehrere Schubladen übereinander eingeplant, muss zwischen den Schubladen kein Konstruktionsboden eingeplant werden.</p>	1 Tür				
		 L für 17,6 cm Breite	 L für 35,2 cm Breite	 L für 52,8 cm Breite	 L für 70,4 cm Breite
		120111 L 120112 R	120311 L 120312 R	120511 L 120512 R	120711 L 120712 R
	Preisgr.				
	I	-	-	-	-
	II	-	-	-	-
	III	-	-	-	-
	IV	-	-	-	-
	1 Glastür				
			 L für 35,2 cm Breite	 L für 52,8 cm Breite	 L für 70,4 cm Breite
			120341 L 120342 R	120541 L 120542 R	120741 L 120742 R
			-	-	-
1 Glastür/Tür					
		 L für 35,2 cm Breite	 L für 52,8 cm Breite	 L für 70,4 cm Breite	
		121341 L 121342 R	121541 L 121542 R	121741 L 121742 R	
Preisgr.					
I		-	-	-	
II		-	-	-	
III		-	-	-	
IV		-	-	-	
1 Glastür/Tür					
			 L für 52,8 cm Breite	 L für 70,4 cm Breite	
wie Abb. (L) spiegelb. (R)			122541 L 122542 R	122741 L 122742 R	
Preisgr.					
I			-	-	
II			-	-	
III			-	-	
IV			-	-	

Rückwandverblendungen (Raumteiler)

Rückwandverblendungen (Raumteiler)

(Korpus-) Elemente, Low-, Side- und Highboards können wahlweise auch als Raumteiler geplant werden. In diesem Fall muss zusätzlich eine Rückwandverblendung bestellt werden.





Furnierrichtung bei 1 und 2 Raster Höhe horizontal und ab 3 Raster Höhe vertikal.

Rückwandverblendungen





- 1 Raster hoch = 17,2 cm
- 2 Raster hoch = 34,8 cm
- 3 Raster hoch = 52,4 cm
- 4 Raster hoch = 70,0 cm
- 5 Raster hoch = 87,6 cm
- 6 Raster hoch = 105,2 cm

Elemente, die frei in den Raum geplant werden (Raumteiler), müssen mit einer Rückwandverblendung ausgestattet werden.





1 Raster hoch

					
		für 35,2 cm Breite	für 52,8 cm Breite	für 70,4 cm Breite	für 105,6 cm Breite
		1930	1950	1970	19100
Preisgr.		-	-	-	-
I		-	-	-	-
II		-	-	-	-
III		-	-	-	-
IV		-	-	-	-





2 Raster hoch

						
		für 17,6 cm Breite	für 35,2 cm Breite	für 52,8 cm Breite	für 70,4 cm Breite	für 105,6 cm Breite
		2910	2930	2950	2970	29100
Preisgr.		-	-	-	-	-
I		-	-	-	-	-
II		-	-	-	-	-
III		-	-	-	-	-
IV		-	-	-	-	-

2 Raster hoch





					
		für 35,2 cm Breite	für 52,8 cm Breite	für 70,4 cm Breite	für 105,6 cm Breite
		2931	2951	2971	29101
Preisgr.		-	-	-	-
I		-	-	-	-
II		-	-	-	-
III		-	-	-	-
IV		-	-	-	-





3 Raster hoch

						
		für 17,6 cm Breite	für 35,2 cm Breite	für 52,8 cm Breite	für 70,4 cm Breite	für 105,6 cm Breite
		3910	3930	3950	3970	39100
Preisgr.		-	-	-	-	-
I		-	-	-	-	-
II		-	-	-	-	-
III		-	-	-	-	-
IV		-	-	-	-	-

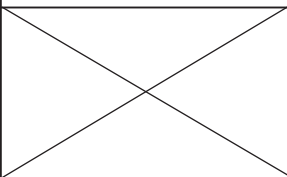

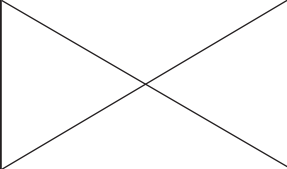

Wichtige Hinweise:

Low-, Side- und Highboards in 45,0 und 52,0 cm Tiefe und 1 bis 6 Raster (Korpus-) Elemente, die als Einzeltype oder in einer Kombination aus mehreren Einzeltypen mindestens 140,8 cm breit sind, sind als Raumteiler einplanbar. Bei fest definierten Einzeltypen als Raumteiler werden die Rückwände in Türoptik verkleidet, wenn im Auftrag nichts anderes vermerkt ist. Die Rückwandverblendung ist bei 6 Raster Höhe ab einer Breite von 105,6 cm in der Mitte geteilt. Auf Wunsch können bei der freien Aufrasterung (freie Möbelpaltung) die Rückwände elementbezogen (z.B. wie Frontaufteilung) frei geplant werden. Dieses ist deutlich im Auftrag anzugeben.

Für die 158,4 cm Breite verwenden Sie bitte Rückwandverblendungen in 52,8; 70,4 und 105,6 cm Breite.				
 für 140,8 cm Breite	 für 158,4 cm Breite	 für 176,0 cm Breite	 für 211,2 cm Breite	 für 246,4 cm Breite
19140 - - -		19170 - - -	19210 - - -	19240 - - -

Für die 158,4 cm Breite verwenden Sie bitte Rückwandverblendungen in 52,8; 70,4 und 105,6 cm Breite.				
 für 140,8 cm Breite	 für 158,4 cm Breite	 für 176,0 cm Breite	 für 211,2 cm Breite	 für 246,4 cm Breite
29140 - - -		29170 - - -	29210 - - -	29240 - - -

--	--	--	--	--

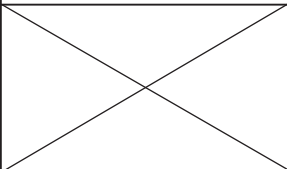
Für die 158,4 cm Breite verwenden Sie bitte Rückwandverblendungen in 52,8; 70,4 und 105,6 cm Breite.				
 für 140,8 cm Breite	 für 158,4 cm Breite	 für 176,0 cm Breite	 für 211,2 cm Breite	 für 246,4 cm Breite
39140 - - -		39170 - - -	39210 - - -	39240 - - -

Rückwandverblendungen (Raumteiler)

Rückwandverblendungen (Raumteiler)

(Korpus-) Elemente, Low-, Side- und Highboards können wahlweise auch als Raumteiler geplant werden. In diesem Fall muss zusätzlich eine Rückwandverblendung bestellt werden.





Furnierrichtung bei 1 und 2 Raster Höhe horizontal und ab 3 Raster Höhe vertikal.

Rückwandverblendungen





- 1 Raster hoch = 17,2 cm
- 2 Raster hoch = 34,8 cm
- 3 Raster hoch = 52,4 cm
- 4 Raster hoch = 70,0 cm
- 5 Raster hoch = 87,6 cm
- 6 Raster hoch = 105,2 cm

Elemente, die frei in den Raum geplant werden (Raumteiler), müssen mit einer Rückwandverblendung ausgestattet werden.





4 Raster hoch

						
	für 17,6 cm Breite	für 35,2 cm Breite	für 52,8 cm Breite	für 70,4 cm Breite	für 105,6 cm Breite	
	4910	4930	4950	4970	49100	
Preisgr.						
I	-	-	-	-	-	
II	-	-	-	-	-	
III	-	-	-	-	-	
IV	-	-	-	-	-	

5 Raster hoch

						
	für 17,6 cm Breite	für 35,2 cm Breite	für 52,8 cm Breite	für 70,4 cm Breite	für 105,6 cm Breite	
	5910	5930	5950	5970	59100	
Preisgr.						
I	-	-	-	-	-	
II	-	-	-	-	-	
III	-	-	-	-	-	
IV	-	-	-	-	-	

6 Raster hoch

						
	für 17,6 cm Breite	für 35,2 cm Breite	für 52,8 cm Breite	für 70,4 cm Breite	für 105,6 cm Breite	
	6910	6930	6950	6970	69100	
Preisgr.						
I	-	-	-	-	-	
II	-	-	-	-	-	
III	-	-	-	-	-	
IV	-	-	-	-	-	

Wichtige Hinweise:

Low-, Side- und Highboards in 45,0 und 52,0 cm Tiefe und 1 bis 6 Raster (Korpus-) Elemente, die als Einzeltype oder in einer Kombination aus mehreren Einzeltypen mindestens 140,8 cm breit sind, sind als Raumteiler einplanbar. Bei fest definierten Einzeltypen als Raumteiler werden die Rückwände in Türenoptik verkleidet, wenn im Auftrag nichts anderes vermerkt ist. Die Rückwandverblendung ist bei 6 Raster Höhe ab einer Breite von 105,6 cm in der Mitte geteilt. Auf Wunsch können bei der freien Aufrasterung (freie Möbelplanung) die Rückwände elementbezogen (z.B. wie Frontaufteilung) frei geplant werden. Dieses ist deutlich im Auftrag anzugeben.

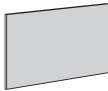
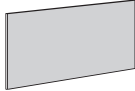
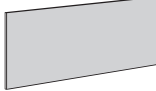
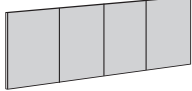
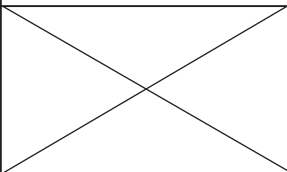
	Für die 158,4 cm Breite verwenden Sie bitte Rückwandverblendungen in 52,8; 70,4 und 105,6 cm Breite.			
für 140,8 cm Breite	für 158,4 cm Breite	für 176,0 cm Breite	für 211,2 cm Breite	für 246,4 cm Breite
49140		49170	49210	49240
- - -		- - -	- - -	- - -

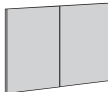
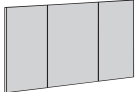
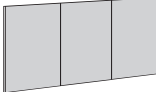
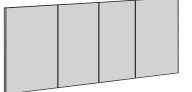
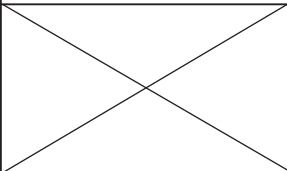
	Für die 158,4 cm Breite verwenden Sie bitte Rückwandverblendungen in 52,8; 70,4 und 105,6 cm Breite.			
für 140,8 cm Breite	für 158,4 cm Breite	für 176,0 cm Breite	für 211,2 cm Breite	für 246,4 cm Breite
59140		59170	59210	59240
- - -		- - -	- - -	- - -

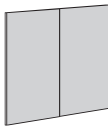
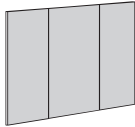
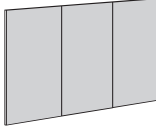
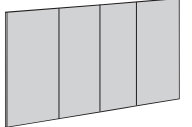
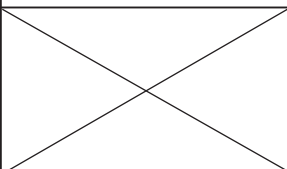
	Für die 158,4 cm Breite verwenden Sie bitte Rückwandverblendungen in 52,8; 70,4 und 105,6 cm Breite.			
für 140,8 cm Breite	für 158,4 cm Breite	für 176,0 cm Breite	für 211,2 cm Breite	für 246,4 cm Breite
69140		69170	69210	69240
- - -		- - -	- - -	- - -

Wangen

<p>Wangen 2,9 cm stark; 33,0 cm tief</p> <p>Wangen inkl. 1,8 cm hohen Sockelverstellern</p> <p>Bitte beachten Sie bei jeder Planung 2,5 cm Montageluft zur Decke und zur Seite!</p> <p>Bei deckenhohen Wangen: Bitte lichte Raumhöhe angeben!</p> <p>Höhenkürzungen der deckenhohen Wangen (max. 263,9 cm) bis auf 12 Raster (215,9 cm) ohne Mehrpreis.</p> <p>Die überhohen Wangen (max. 424,2 cm) sind grundsätzlich auf 12 Raster Höhe (215,9 cm) geteilt. Höhenkürzungen ohne Mehrpreis.</p>						
		8 Raster (145,5 cm hoch)	10 Raster (180,7 cm hoch)	12 Raster (215,9 cm hoch)	deckenhohe Wange (bis max. 263,9 cm)	überhohe Wange (bis max. 424,2 cm)
		836	1036	1236	1636	2436
	Preisgr.					
	I	-	-	-	-	-
	II	-	-	-	-	-
III	-	-	-	-	-	
IV	-	-	-	-	-	

Hängewangen

Beleuchtung bei Hängewangen ist nicht möglich.

<p>Hängewangen 2,9 cm stark; 33,0 cm tief</p> <p>Bitte beachten Sie bei jeder Planung 2,5 cm Montageluft zur Decke und zur Seite!</p> <p>Die Hängewangen dürfen nur an absolut festem Mauerwerk montiert werden. Gipskarton- sowie Leichtbauwände sind hierfür nicht geeignet. Max. Zuladung einer Hängewangenzeile (bestehend aus 2 Hängewangen und Einhängeborden): 125 kg</p>						
		2 Raster (38,1 cm hoch)	4 Raster (73,3 cm hoch)	6 Raster (108,5 cm hoch)	8 Raster (143,7 cm hoch)	10 Raster (178,9 cm hoch)
		235	435	635	835	135
	Preisgr.					
	I	-	-	-	-	-
	II	-	-	-	-	-
III	-	-	-	-	-	
IV	-	-	-	-	-	







Überecklösung für Wangen

Nicht in Kombinationen mit Hängewangen einplanbar!





<p>Eck-Einhängebord 2,9 cm stark; 74,3 x 74,3 cm</p>		774				
	Preisgr.					
	I	-	-	-	-	-
	II	-	-	-	-	-
	III	-	-	-	-	-
	IV	-	-	-	-	-
<p>Eckleiste für Eck-Einhängeborde 3,9 x 3,9 cm</p>	Höhe:	8 Raster	10 Raster	12 Raster	deckenhoch	für Überhöhen
		86	106	126	166	246
	Preisgr.					
	I	-	-	-	-	-
	II	-	-	-	-	-
	III	-	-	-	-	-
	IV	-	-	-	-	-

Holz-Einhängeborde für (Hänge-) Wangen

NEO

Holz-Einhängeborde für (Hänge-) Wangen 2,9 cm stark; 33,0 cm tief							
		17,6 cm breit	35,2 cm breit	52,8 cm breit	70,4 cm breit	105,6 cm breit	140,8 cm breit
		1703	3503	5203	7003	10503	14003
	Preisgr.	-	-	-	-	-	-
	I	-	-	-	-	-	-
	II	-	-	-	-	-	-
	III	-	-	-	-	-	-
IV	-	-	-	-	-	-	

Glas-Einhängeborde für (Hänge-) Wangen

Glas-Einhängeborde (Klar- glas) für (Hänge-) Wangen 0,8 cm stark; 32,8 cm tief Werden Glas-Einhängeborde für Wangen eingeplant, müssen aus konstruktiven Gründen ganz unten und ganz oben in dieser Wangenzeile Holz-Ein- hängeborde eingeplant werden.							
		17,6 cm breit	35,2 cm breit	52,8 cm breit	70,4 cm breit	105,6 cm breit	140,8 cm breit
		1733	3533	5233	7033	10533	
		-	-	-	-	-	

Nischenrückwände für Wangen

Nischenrückwände für Wangen

Nischenrückwände – 1,1 cm stark – (Platzbedarf 2,7 cm), einsetzbar zwischen Wangen, 1-12 Raster hoch. Einhängelborde können frei verplant werden. Eine nachträgliche Rückwandmontage ist nicht möglich. **Rückwände mit umlaufender Dichtungsbürste.**

Bei der Einplanung von LED-Einbaustrahlern muss die Nischenrückwand auf Höhe der Einbaustrahler geteilt werden. Bitte bei der Planung beachten!

Grundriss für Anwendung in Wangenzeile

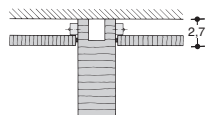



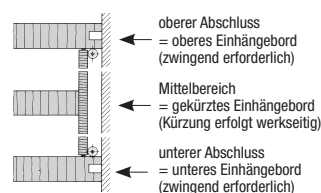



Seitenansicht für Anwendung in Wangenzeile



		für 1 Raster Höhe (17,6 cm hoch)	für 2 Raster Höhe (35,2 cm hoch)	für 3 Raster Höhe (52,8 cm hoch)	für 4 Raster Höhe (70,4 cm hoch)	für 6 Raster Höhe (105,6 cm hoch)	für 8 Raster Höhe (140,8 cm hoch)	für 10 Raster Höhe (176,0 cm hoch)	für 12 Raster Höhe (211,2 cm hoch)
für 17,6 cm Breite	Preisgr.	1199	2199	3199	4199	6199	8199	10199	12199
	I	-	-	-	-	-	-	-	-
	II	-	-	-	-	-	-	-	-
	III	-	-	-	-	-	-	-	-
für 35,2 cm Breite	Preisgr.	1399	2399	3399	4399	6399	8399	10399	12399
	I	-	-	-	-	-	-	-	-
	II	-	-	-	-	-	-	-	-
	III	-	-	-	-	-	-	-	-
für 52,8 cm Breite	Preisgr.	1599	2599	3599	4599	6599	8599	10599	12599
	I	-	-	-	-	-	-	-	-
	II	-	-	-	-	-	-	-	-
	III	-	-	-	-	-	-	-	-
für 70,4 cm Breite	Preisgr.	1799	2799	3799	4799	6799	8799	10799	12799
	I	-	-	-	-	-	-	-	-
	II	-	-	-	-	-	-	-	-
	III	-	-	-	-	-	-	-	-
für 105,6 cm Breite	Preisgr.	11099	21099	31099	41099	61099	81099	101099	121099
	I	-	-	-	-	-	-	-	-
	II	-	-	-	-	-	-	-	-
	III	-	-	-	-	-	-	-	-
für 140,8 cm Breite (mittig geteilt)	Preisgr.	11499	21499	31499	41499	61499	81499	101499	121499
	I	-	-	-	-	-	-	-	-
	II	-	-	-	-	-	-	-	-
	III	-	-	-	-	-	-	-	-

Beleuchtung für Wangen

<p style="text-align: center; border: 1px solid black; padding: 5px;">Beleuchtung bei Hängewangen ist nicht möglich.</p>	für 35,2 cm Breite	für 52,8 cm Breite	für 70,4 cm Breite	für 105,6 cm Breite	für 140,8 cm Breite			
<p>LED-Lichtleiste 1,0 cm stark; 1,1 cm tief</p>  <p>Dieses Produkt enthält eine Lichtquelle der Energieeffizienzklasse F. 12 V.</p> 	1,6 W	2,4 W	4,7 W	6,3 W	10,2 W			
<p>LED-Lichtblende 1,9 cm stark; 3,0 cm tief</p>   <p>hinter Holzböden unter Glasböden</p> <p>Dieses Produkt enthält eine Lichtquelle der Energieeffizienzklasse F. 12 V.</p> 	2,4 W	3,9 W	5,1 W	7,8 W	-			
<p>Power-LED-Einbaustrahler Ø 7,1 cm</p>  <p>Dieses Produkt enthält eine Lichtquelle der Energieeffizienzklasse F. 12 V.</p> 	2,9 W				-			
				322	522	822	112	142
				-	-	-	-	-
				328	528	828	118	-
				7941				-

Funkfernbedienung mit Farbtemperaturwechsel





Standardmäßig erfolgt die Schaltung der Beleuchtung durch einen außenliegenden Fußschalter. Die Farbtemperatur der LED-Leuchten bei Einsatz des Fußschalters ist kaltweiß. Als Alternative ist aber auch eine 4-Kanal Funkfernbedienung möglich, für die ein Aufpreis berechnet wird. Mit jedem der 4 Kanäle können mehrere Leuchten ein- und ausgeschaltet werden. Alle 4 Kanäle sind separat über Tastendruck dimmbar. Die Farbtemperatur aller 4 Kanäle ist von kaltweiß (ca. 6500 Kelvin = Grundeinstellung der LED-Leuchten) auf warmweiß (ca. 2700 Kelvin) stufenlos einstellbar. Wenn warmweiß gewünscht wird, muss eine Funkfernbedienung bestellt werden. Des weiteren besteht die Möglichkeit, mit den Tasten „Alles an“ bzw. „Alles aus“ alle Kanäle gleichzeitig an- bzw. auszuschalten. Die Funkfernbedienung besteht aus einem Sender und einem Empfänger. Werden aufgrund der Möbelplanung mehrere Empfänger benötigt, werden diese und entsprechende Kabel werksseitig zugesteuert (ohne Mehrpreis). Bei Einsatz der Funkfernbedienung entfällt die Fußschaltung.







2119

Zubehör für Korpus-Elemente





Einlegeböden für Korpus-Elemente – hinter Türen

Einlegeböden für Korpus-Elemente – hinter Türen 1,9 cm stark (2,9 cm stark für 105,6 cm Breite) Tiefen: 27,5 cm (für 30,3 cm Tiefe), 39,5 cm (für 42,3 cm Tiefe) bzw. 46,5 cm (für 49,3 cm Tiefe) zur freien Einplanung in Korpus-Elemente innerhalb des Rastersystems																
	für 17,6 cm Breite			für 35,2 cm Breite			für 52,8 cm Breite			für 70,4 cm Breite			für 105,6 cm Breite			
		für 30,3 cm Tiefe	für 42,3 cm Tiefe	für 49,3 cm Tiefe	für 30,3 cm Tiefe	für 42,3 cm Tiefe	für 49,3 cm Tiefe	für 30,3 cm Tiefe	für 42,3 cm Tiefe	für 49,3 cm Tiefe	für 30,3 cm Tiefe	für 42,3 cm Tiefe	für 49,3 cm Tiefe	für 30,3 cm Tiefe	für 42,3 cm Tiefe	für 49,3 cm Tiefe
	Preisgr.	123	124	127	133	134	137	153	154	157	173	174	177	1103	1104	1107
	I	-	-	-	-	-	-	-	-	-	-	-	-	-	-	
	II	-	-	-	-	-	-	-	-	-	-	-	-	-	-	
	III	-	-	-	-	-	-	-	-	-	-	-	-	-	-	
	IV	-	-	-	-	-	-	-	-	-	-	-	-	-	-	



Glas-Einlegeböden für Korpus-Elemente – hinter Türen

Glas-Einlegeböden (Klarglas) für Korpus-Elemente – hinter Türen 0,8 cm stark Tiefen: 27,5 cm (für 30,3 cm Tiefe), 39,5 cm (für 42,3 cm Tiefe) bzw. 46,5 cm (für 49,3 cm Tiefe) zur Einplanung in Korpus-Elemente. Glasböden müssen zwischen Mittel- bzw. Korpusseiten eingepplant werden. Auf/unter Glasböden können keine Mittelseiten eingepplant werden.													
	für 17,6 cm Breite			für 35,2 cm Breite			für 52,8 cm Breite			für 70,4 cm Breite			
		für 30,3 cm Tiefe	für 42,3 cm Tiefe	für 49,3 cm Tiefe	für 30,3 cm Tiefe	für 42,3 cm Tiefe	für 49,3 cm Tiefe	für 30,3 cm Tiefe	für 42,3 cm Tiefe	für 49,3 cm Tiefe	für 30,3 cm Tiefe	für 42,3 cm Tiefe	für 49,3 cm Tiefe
		323	324	327	333	334	337	353	354	357	373	374	377
	-	-	-	-	-	-	-	-	-	-	-	-	



Einlegeböden für Korpus-Elemente – hinter Klappen

Einlegeböden für Korpus-Elemente – hinter Klappen 1,9 cm stark (2,9 cm stark für 105,6 cm Breite) Tiefen: 21,5 cm (für 30,3 cm Tiefe), 33,5 cm (für 42,3 cm Tiefe) bzw. 40,5 cm (für 49,3 cm Tiefe) zur freien Einplanung in Korpus-Elemente innerhalb des Rastersystems													
	für 35,2 cm Breite			für 52,8 cm Breite			für 70,4 cm Breite			für 105,6 cm Breite			
		für 30,3 cm Tiefe	für 42,3 cm Tiefe	für 49,3 cm Tiefe	für 30,3 cm Tiefe	für 42,3 cm Tiefe	für 49,3 cm Tiefe	für 30,3 cm Tiefe	für 42,3 cm Tiefe	für 49,3 cm Tiefe	für 30,3 cm Tiefe	für 42,3 cm Tiefe	für 49,3 cm Tiefe
	Preisgr.	1338	1348	1378	1538	1548	1578	1738	1748	1778	11038	11048	11078
	I	-	-	-	-	-	-	-	-	-	-	-	
	II	-	-	-	-	-	-	-	-	-	-	-	
	III	-	-	-	-	-	-	-	-	-	-	-	
	IV	-	-	-	-	-	-	-	-	-	-	-	

Glas-Einlegeböden für Korpus-Elemente – hinter Klappen

Glas-Einlegeböden (Klarglas) für Korpus-Elemente – hinter Klappen 0,8 cm stark Tiefen: 21,5 cm (für 30,3 cm Tiefe), 33,5 cm (für 42,3 cm Tiefe) bzw. 40,5 cm (für 49,3 cm Tiefe) zur Einplanung in Korpus-Elemente. Glasböden müssen zwischen Mittel- bzw. Korpusseiten eingepplant werden. Auf/unter Glasböden können keine Mittelseiten eingepplant werden.										
	für 35,2 cm Breite			für 52,8 cm Breite			für 70,4 cm Breite			
		für 30,3 cm Tiefe	für 42,3 cm Tiefe	für 49,3 cm Tiefe	für 30,3 cm Tiefe	für 42,3 cm Tiefe	für 49,3 cm Tiefe	für 30,3 cm Tiefe	für 42,3 cm Tiefe	für 49,3 cm Tiefe
		3338	3348	3378	3538	3548	3578	3738	3748	3778
	-	-	-	-	-	-	-	-	-	

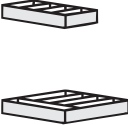
Zubehör für Schubladen

		für 35,2 cm Breite	für 52,8 cm Breite	für 70,4 cm Breite	für 105,6 cm Breite
 <p>Tableau mit grauem Stoff bespannt</p>	für 33,0 cm Tiefe	8620 -	8621 -	8622 -	8623 -
	für 45,0 cm Tiefe	8624 -	8625 -	8626 -	8627 -
	für 52,0 cm Tiefe	8628 -	8629 -	8630 -	8631 -
 <p>Besteckbox aus Metall, innen mit grauem Stoff bespannt; inkl. Einteilungen</p>		17,6 cm breit		35,2 cm breit	
	für 45,0 cm Tiefe	845 -	846 -		
	für 52,0 cm Tiefe	855 -	856 -		
 <p>Besteckreiter mit grauem Stoff bespannt, zur Bestückung von Schubladen</p> <p>Satz 1: für 60 Besteckteile Satz 2: für 17 Vorlegeteile</p>		Satz 1: für übliches Essbesteck wie Löffel, Gabeln, Messer etc.		Satz 2: für Saucenkelle, Kuchen- gabeln, Tortenheber etc.	
		116 -	117 -		

Abdeckplatten

Abdeckplatte

2,9 cm stark; 33,0 cm, 45,0 cm oder 52,0 cm tief, bzw. 47,9 oder 54,9 cm tief für Raumteiler

Alle (Korpus-) Elemente, Low-, Side- und Highboards können mit einer zusätzlichen Abdeckplatte ausgestattet werden. Eine zusätzliche Abdeckplatte ist aus optischen Gründen zu empfehlen, wenn die (Korpus-) Elemente, Low-, Side- und Highboards zwischen Wangen eingepant/mit Wangen umbaut werden. Die Abdeckplatte wird je angefangene 10 cm berechnet. Zur Vereinfachung muss hier nur die Gesamtbreite der Kombination ermittelt werden. Die Abdeckplatten sind durchgehend bis max. 268,0 cm Breite.



Preis je angefangene 10 cm:

	33,0 cm tief	45,0 cm tief	52,0 cm tief	47,9 cm tief (für Raumteiler)	54,9 cm tief (für Raumteiler)
	3515	3510	3517	3610	3617
Preisgr. I	-	-	-	-	-
II	-	-	-	-	-
III	-	-	-	-	-
IV	-	-	-	-	-

Abdeckplatte

1,0 cm stark; 33,0 cm, 45,0 cm oder 52,0 cm tief, bzw. 47,9 oder 54,9 cm tief für Raumteiler

Alle (Korpus-) Elemente, Low-, Side- und Highboards können mit einer zusätzlichen Abdeckplatte ausgestattet werden. Die Abdeckplatte wird je angefangene 10 cm berechnet. Zur Vereinfachung muss hier nur die Gesamtbreite der Kombination ermittelt werden. Die Abdeckplatten sind durchgehend bis max. 268,0 cm Breite.



Preis je angefangene 10 cm:

	33,0 cm tief	45,0 cm tief	52,0 cm tief	47,9 cm tief (für Raumteiler)	54,9 cm tief (für Raumteiler)
	3525	3520	3527	3620	3627
Preisgr. I	-	-	-	-	-
II	-	-	-	-	-
III	-	-	-	-	-
IV	-	-	-	-	-

Abdeckplatte aus hinterlackiertem Glas

0,8 cm stark; 33,0 cm, 45,0 cm oder 52,0 cm tief, bzw. 47,9 oder 54,9 cm tief für Raumteiler

Alle (Korpus-) Elemente, Low-, Side- und Highboards können mit einer zusätzlichen Abdeckplatte ausgestattet werden. Die Abdeckplatte wird je angefangene 10 cm berechnet. Zur Vereinfachung muss hier nur die Gesamtbreite der Kombination ermittelt werden. Die Abdeckplatten sind durchgehend bis max. 299,2 cm Breite.



Preis je angefangene 10 cm:

	33,0 cm tief	45,0 cm tief	52,0 cm tief	47,9 cm tief (für Raumteiler)	54,9 cm tief (für Raumteiler)
	3535	3530	3537	3630	3637
	-	-	-	-	-

Abdeckplatte aus Keramik

0,6 cm stark; 33,0 cm, 45,0 cm oder 52,0 cm tief, bzw. 47,9 oder 54,9 cm tief für Raumteiler

Alle (Korpus-) Elemente, Low-, Side- und Highboards können mit einer zusätzlichen Abdeckplatte ausgestattet werden. Die Abdeckplatte wird je angefangene 10 cm berechnet. Zur Vereinfachung muss hier nur die Gesamtbreite der Kombination ermittelt werden. Die Abdeckplatten sind durchgehend bis max. 299,2 cm Breite.



Preis je angefangene 10 cm:

	33,0 cm tief	45,0 cm tief	52,0 cm tief	47,9 cm tief (für Raumteiler)	54,9 cm tief (für Raumteiler)
	3545	3540	3547	3640	3647
	-	-	-	-	-







Bitte geben Sie bei der Bestellung unbedingt die gewünschte Ausführung an!

Metallgestelle

Metallgestell A

12,8 cm hoch; für 42,3 cm und 49,3 cm Tiefe;
Chrom hochglänzend







Elemente, Low-, Side- und Highboards sowie Korpuselemente können wahlweise auf ein Metallgestell eingepplant werden (bei Raumteilern bis max. 6 Raster Korpshöhe). In diesem Fall entfallen die Sockelversteller.

					
		für 105,6 cm Breite		für 140,8 cm Breite	
		für 42,3 cm Tiefe	für 49,3 cm Tiefe	für 42,3 cm Tiefe	für 49,3 cm Tiefe
		4012	5012	4412	5412
		-	-	-	-
					
		für 158,4 cm Breite		für 176,0 cm Breite	
		für 42,3 cm Tiefe	für 49,3 cm Tiefe	für 42,3 cm Tiefe	für 49,3 cm Tiefe
		4512	5512	4712	5712
		-	-	-	-
					
		für 211,2 cm Breite		für 246,4 cm Breite	
		für 42,3 cm Tiefe	für 49,3 cm Tiefe	für 42,3 cm Tiefe	für 49,3 cm Tiefe
		4112	5112	4612	5612
		-	-	-	-

Metallgestell B

24,5 cm hoch; für 30,3 cm, 42,3 cm und 49,3 cm Tiefe;
wahlweise in Strukturlack anthrazit (Preisgruppe I) oder Chrom hochglänzend (Preisgruppe II)

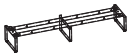

Elemente, Low-, Side- und Highboards sowie Korpuselemente können wahlweise auf ein Metallgestell eingepplant werden (bei Raumteilern bis max. 6 Raster Korpshöhe). In diesem Fall entfallen die Sockelversteller.

													
		für 17,6 / 35,2 / 52,8 / 70,4 cm Breite			für 105,6 cm Breite			für 140,8 cm Breite					
		für 30,3 cm Tiefe	für 42,3 cm Tiefe	für 49,3 cm Tiefe	für 30,3 cm Tiefe	für 42,3 cm Tiefe	für 49,3 cm Tiefe	für 30,3 cm Tiefe	für 42,3 cm Tiefe	für 49,3 cm Tiefe			
		3703	4703	5703	3013	4013	5013	3413	4413	5413			
		-	-	-	-	-	-	-	-	-			
		-	-	-	-	-	-	-	-	-			
													
		für 158,4 cm Breite			für 176,0 cm Breite			für 211,2 cm Breite			für 246,4 cm Breite		
		für 30,3 cm Tiefe	für 42,3 cm Tiefe	für 49,3 cm Tiefe	für 30,3 cm Tiefe	für 42,3 cm Tiefe	für 49,3 cm Tiefe	für 30,3 cm Tiefe	für 42,3 cm Tiefe	für 49,3 cm Tiefe			
		3513	4513	5513	3713	4713	5713	3113	4113	5113	3613	4613	5613
		-	-	-	-	-	-	-	-	-	-	-	
		-	-	-	-	-	-	-	-	-	-	-	
Preisgr.													
I													
II													









Überecklösungen



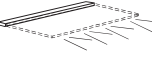

Eckplatte inkl. vertikaler Blende

Werden NEO-Kombinationen mit Elementen (Korpuselemente, Elemente, Low-, Side- oder Highboards) über Eck geplant, besteht die Möglichkeit, Eckplatten inkl. vertikaler Blende einzuplanen. Es können dabei ausschließlich Möbel in der gleichen Höhe über Eck geplant werden.

			für 2 Raster Höhe (35,2 cm hoch)	für 3 Raster Höhe (52,8 cm hoch)	für 4 Raster Höhe (70,4 cm hoch)	für 5 Raster Höhe (88,0 cm hoch)	für 6 Raster Höhe (105,6 cm hoch)	für 8 Raster Höhe (140,8 cm hoch)	für 10 Raster Höhe (176,0 cm hoch)	für 12 Raster Höhe (211,2 cm hoch)
	Eckplatte für bodenstehende Elemente	Preisgr.	2004	3004	4004	5004	6004	8004	10004	12004
		I	-	-	-	-	-	-	-	-
		II	-	-	-	-	-	-	-	-
		III	-	-	-	-	-	-	-	-
		IV	-	-	-	-	-	-	-	-
	Eckplatte für hängende Elemente	Preisgr.	2009	3009	4009	5009	6009	8009	10009	12009
		I	-	-	-	-	-	-	-	-
		II	-	-	-	-	-	-	-	-
		III	-	-	-	-	-	-	-	-
		IV	-	-	-	-	-	-	-	-

Beleuchtung

		für 35,2 cm Breite	für 52,8 cm Breite	für 70,4 cm Breite	für 105,6 cm Breite	für 140,8 cm Breite	für 158,4 cm Breite	für 176,0 cm Breite	für 211,2 cm Breite	für 246,4 cm Breite					
<p>LED-Lichtleiste 1,0 cm stark, 1,1 cm tief</p> <p>Nachträgliche Montage ist nicht möglich.</p>  <p>Dieses Produkt enthält eine Lichtquelle der Energieeffizienzklasse F. 12 V.</p> 	zum Einbau in (Korpus-) Elemente	1,6 W 322 -	2,4 W 522 -	4,7 W 822 -	6,3 W 112 -	<div style="border: 1px solid black; padding: 5px; width: fit-content; margin: auto;"> bei 105,6 cm breiten Elementen mit Glastüren 2x Type 522 einplanen! </div>									
	zum Einbau in offene Fächer für Korpusselemente	1,6 W 352 -	2,4 W 522 -	4,7 W 722 -	6,3 W 112 -										
	zum Einbau in untere Abdeckböden bei Hängeelementen	1,6 W 322 -	2,4 W 522 -	4,7 W 822 -	6,3 W 112 -						10,2 W 142 -	10,6 W 152 -	12,5 W 172 -	15,3 W 212 -	17,5 W 242 -
<p>Glaskantenbeleuchtung 1,0 cm stark, 1,1 cm tief; LED-Lichtleiste in Aluminiumprofil, zur Montage hinter Glas-Einlegeböden</p> <p>Eine nachträgliche Montage ist nicht möglich.</p>  <p>Dieses Produkt enthält eine Lichtquelle der Energieeffizienzklasse F. 12 V.</p> 	zum Einbau in Korpus-Elemente hinter Glas-Einlegeböden	2,4 W 321 -	3,6 W 521 -	5,1 W 821 -	<div style="border: 1px solid black; padding: 5px; width: fit-content; margin: auto;"> bei 105,6 cm breiten Elementen mit Glastüren 2x Type 521 einplanen! </div>										
	zum Einbau in offene Fächer hinter Glas-Einlegeböden	2,0 W 329 -	3,2 W 529 -	4,7 W 829 -						7,5 W 119 -					
<p>LED-Lichtblende 1,9 cm stark; 3,0 cm tief</p>  <p>hinter Holzböden</p>  <p>unter Glasböden</p> <p>Dieses Produkt enthält eine Lichtquelle der Energieeffizienzklasse F. 12 V.</p> 	zum Einbau in Korpus-Elemente hinter Holz-Einlegeböden oder unter Glas-Einlegeböden	2,4 W 325 -	3,6 W 525 -	5,1 W 825 -	7,8 W 125 -										
	zum Einbau in (Korpus-) Elemente, Wandsteckborde, offene Fächer für Korpusselemente, untere Abdeckböden bei Hängeelementen						2,9 W								
<p>Power-LED-Einbaustrahler Ø 7,1 cm</p>  <p>Dieses Produkt enthält eine Lichtquelle der Energieeffizienzklasse F. 12 V.</p> 						7941									

		für 35,2 cm Breite	für 52,8 cm Breite	für 70,4 cm Breite	
<p>Aluminiumrahmenbeleuchtung Hinter der Randlackierung des Aluminiumrahmens der Tür/Glastür montierte LED-Beleuchtung.</p> <p>Dieses Produkt enthält eine Lichtquelle der Energieeffizienzklasse G. 12 V.</p> 		für 4 Raster hohe Glastür	8,2 W 4392	10,1 W 4592	11,6 W 4792
		für 5 Raster hohe Glastür	9,6 W 5392	11,6 W 5592	13,0 W 5792
		für 6 Raster hohe Glastür	11,6 W 6392	13,5 W 6592	14,9 W 6792
		für 8 Raster hohe Glastür	14,8 W 8392	16,8 W 8592	18,2 W 8792
		für 10 Raster hohe Glastür	18,3 W 10392	20,2 W 10592	21,6 W 10792
		für 12 Raster hohe Glastür	21,6 W 12392	23,6 W 12592	25,0 W 12792
		für 6 Raster hohe Tür/Glastür	4,8 W 6390	6,8 W 6590	8,2 W 6790
		für 8 Raster hohe Tür/Glastür	8,2 W 8390	10,1 W 8590	11,6 W 8790
		für 10 Raster hohe Tür/Glastür	11,6 W 10390	13,5 W 10590	14,9 W 10790
		für 12 Raster hohe Tür/Glastür	14,8 W 12390	16,8 W 12590	18,2 W 12790
		für 6 Raster hohe Tür/Glastür	4,8 W 6390	4,8 W 6591	6,8 W 6791
		für 8 Raster hohe Tür/Glastür	8,2 W 8390	8,2 W 8591	10,1 W 8791
für 10 Raster hohe Tür/Glastür		11,6 W 10390	11,6 W 10591	13,5 W 10791	
für 12 Raster hohe Tür/Glastür		14,8 W 12390	14,8 W 12591	16,8 W 12791	





Funkfernbedienung mit Farbtemperaturwechsel

Standardmäßig erfolgt die Schaltung der Beleuchtung durch einen außenliegenden Fußschalter. Die Farbtemperatur der LED-Leuchten bei Einsatz des Fußschalters ist kaltweiß. Als Alternative ist aber auch eine 4-Kanal Funkfernbedienung möglich, für die ein Aufpreis berechnet wird. Mit jedem der 4 Kanäle können mehrere Leuchten ein- und ausgeschaltet werden. Alle 4 Kanäle sind separat über Tastendruck dimmbar. Die Farbtemperatur aller 4 Kanäle ist von kaltweiß (ca. 6500 Kelvin = Grundeinstellung der LED-Leuchten) auf warmweiß (ca. 2700 Kelvin) stufenlos einstellbar. Wenn warmweiß gewünscht wird, muss eine Funkfernbedienung bestellt werden. Des weiteren besteht die Möglichkeit, mit den Tasten „Alles an“ bzw. „Alles aus“ alle Kanäle gleichzeitig an- bzw. auszuschalten. Die Funkfernbedienung besteht aus einem Sender und einem Empfänger. Werden aufgrund der Möbelplanung mehrere Empfänger benötigt, werden diese und entsprechende Kabel werksseitig zugesteuert (ohne Mehrpreis). Bei Einsatz der Funkfernbedienung entfällt die Fußschaltung.





2119

Wandsteckborde

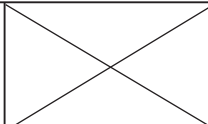
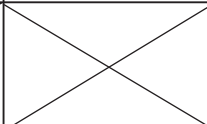

Wandsteckborde 2,9 cm stark; 23,4 cm tief zur freien Wandmontage LED-Beleuchtung für Wandsteckborde: siehe unten!						
		35,2 cm breit	52,8 cm breit	70,4 cm breit	105,6 cm breit	140,8 cm breit
		3524	5224	7024	1024	1424
	Preisgr.	-	-	-	-	-
	I	-	-	-	-	-
	II	-	-	-	-	-
III	-	-	-	-	-	
IV	-	-	-	-	-	

LED-Beleuchtung für Wandsteckborde

LED-Beleuchtung für Wandsteckborde Dieses Produkt enthält eine Lichtquelle der Energieeffizienzklasse F. 12 V.	LED-Beleuchtung inkl. Tretschalter. Für die Schaltung ist eine Funkfernbedienung möglich (gegen Mehrpreis).					
			4,7 W	6,3 W	10,2 W	
						
		für 35,2 cm Breite	für 52,8 cm Breite	für 70,4 cm Breite	für 105,6 cm Breite	für 140,8 cm Breite
				822	112	142
				-	-	-

Winkelborde

Die Winkelborde dürfen nur an absolut festem Mauerwerk montiert werden. Gipskarton- sowie Leichtbauwände sind hierfür nicht geeignet. Beachten Sie bitte hierzu unbedingt die Informationen und Hinweise im Kapitel „Wandbeschaffenheit“!

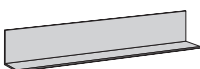
Winkelborde 22,6 cm hoch; 22,6 cm tief zur freien Wandmontage Max. Belastung: 15 kg LED-Beleuchtung für Winkelborde: siehe unten!				
		51,2 cm breit	70,0 cm breit	128,0 cm breit
		550	570	5100
	Preisgr.	-	-	-
	I	-	-	-
	II	-	-	-
III	-	-	-	
IV	-	-	-	

LED-Beleuchtung für Winkelborde

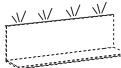
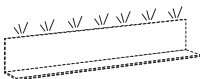
LED-Beleuchtung für Winkelborde Dieses Produkt enthält eine Lichtquelle der Energieeffizienzklasse F. 12 V.	LED-Beleuchtung inkl. Tretschalter. Für die Schaltung ist eine Funkfernbedienung möglich (gegen Mehrpreis).			
		2,7 W	3,9 W	8,6 W
				
		für 51,2 cm Breite	für 70,0 cm Breite	für 128,0 cm Breite
		5001	5002	5003
		-	-	-

SPEISEN

hülsta bietet mit einer umfangreichen Esszimmerstuhl- und Esstischkollektion, welche auf die Wohnprogramme abgestimmt ist, ein Wohnkonzept an, das den Bedürfnissen nach Komfort, Formschönheit und Attraktivität gerecht wird.

Die **Esstische** in einer umfassenden Größenvielfalt (mit und ohne Auszugsfunktion), in allen Holzoberflächen und in aktuellen Designs, sowie die **Esszimmerstühle**, welche sich individuell kombinieren lassen durch Armlehnenvarianten, Komfortmechanismen, hochwertige Bezugstoffe (Leder, Stoffe) und Metalloberflächen, finden Sie in der Typenliste „**SPEISEN**“.



Couchtische CT 90

Couchtische CT 90

Der **Couchtisch CT 90** ist in vielen verschiedenen Ausführungen und in den Abmessungen 80 x 80 cm und 110 x 110 cm erhältlich. Die obere Glasplatte ist hinterlackiert, die untere Platte ist matt lackiert. Optional ist der CT 90 auch mit einer furnierten Drehlade – wahlweise mit LED-Beleuchtung – in verschiedenen Holzausführungen ausgestattet.

Sie finden den Couchtisch CT 90 sowie weitere Couchtische in der Typenliste „**Couchtische**“.



Couchtische

Couchtische

hülsta bietet eine umfangreiche **Couchtischkollektion**, welche nicht nur perfekt auf die hülsta-Wohnprogramme abgestimmt ist sondern auch mit unterschiedlichen Produkten im Markt kombinierbar ist. Sie finden diese Couchtische in unterschiedlichen Designs, Abmessungen und Ausführungen in der Typenliste „**Couchtische**“.





Hinweise zur Maßermittlung bei Abschrägungen

Seitliche Abschrägung

Abschrägungen sind nur bei 1-türigen Elementen möglich. Der Türanschlag (links oder rechts) erfolgt an der höheren Außenseite des Elementes.

Benötigte Maße:

H 1 = Raumhöhe

H 2 = Höhe Schräge (Wenn zwischen Wand und Schrank/Element ein Zwischenraum gewünscht wird, bitte genaues Distanzmaß angeben.)

B 1 = Breite Schräge

B 2 = Breite Schräge

G = Gesamtbreite

S = Schrankbreite

Achtung!

- Da Fußböden, Decken und Wände nicht immer ganz gerade sind, muss unter Zuhilfenahme einer Wasserwaage das exakte Raummaß ermittelt werden.

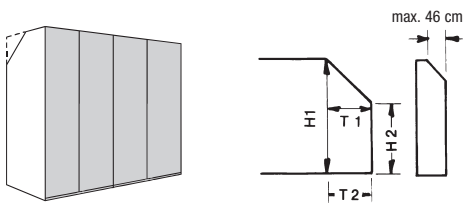
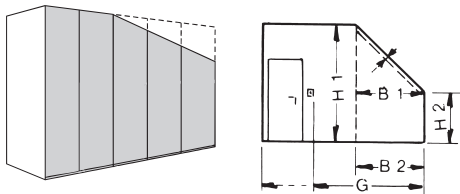

Rückseitige Abschrägung

Benötigte Maße:

H 1 = Raumhöhe

H 2 = Höhe Schräge (Wenn zwischen Wand und Schrankelement ein Zwischenraum gewünscht wird, bitte genaues Distanzmaß angeben.)

T 1 = Tiefe Schräge

T 2 = Tiefe Schräge

NEO

Höhenkürzungen (nicht möglich bei Schubladen, Klappen und Glastüren mit Aluminiumrahmen):

Wange unter 12 Raster (unterhalb 215,9 cm; nicht unterhalb 10,0 cm)	99901	-
Korpus	99902	-
Holz-/Lack-/Hochglanzlack-Tür	99903	-
Rückwand	99906	-
Eckplatte	99908	-

Breitenkürzungen:

Korpus (nicht möglich bei Glastüren und Glasklappen mit Aluminiumrahmen sowie stoffbespannten Klappen)	999120	-
Holz-/Lack-/Hochglanzlack-Tür	999130	-
Holz-/Lack-/Hochglanzlack-Schublade	999170	-
Holz-/Lack-/Hochglanzlack-Klappe	999180	-
Holz-Einlegeboden	999141	-
Glas-Einlegeboden	999144	-
Holz-Einhängebord (nicht unterhalb 15,0 cm)	99914	-
Glas-Einhängebord (nicht unterhalb 15,0 cm)	999143	-
Rückwand	99920	-
Wandsteckbord (nicht unterhalb 50,0 cm, mit Strahler nicht unter 70,4 cm)	99915	-

Tiefenkürzungen (nicht möglich bei Schubladen):

Korpus (Korpus mit Schubladen nicht unter 33,0 cm)	99932	-
Holz-Abdeckplatte	99939	-
Glas-Abdeckplatte	999394	-
Keramik-Abdeckplatte	999395	-
Holz-Einlegeboden	999341	-
Glas-Einlegeboden	999344	-
Holz-Einhängebord (nicht unterhalb 15,0 cm)	99934	-
Glas-Einhängebord (nicht unterhalb 15,0 cm)	999343	-
Eckplatte	99918	-
Wandsteckbord (nicht unterhalb 20,0 cm)	99935	-
Wange	99931	-

Seitliche Abschrägungen:

Zu genauen Maßangaben, die unbedingt erforderlich sind, bitte die Hinweise auf der Vorderseite beachten!		
Wange	99944	-

Rückseitige Abschrägungen:

Zu genauen Maßangaben, die unbedingt erforderlich sind, bitte die Hinweise auf der Vorderseite beachten!		
Wange	99956	-

Sonderanfertigungen sind nicht möglich bei: Media-Paneelen, Media-Paneelborden, Medien-Lowboards, Glasaufsatz für TV, offene Glasfächer, offene Fächer für Korpus-elemente, Winkelborden, Metallgestellen, Besteckbox.

Weitere Sonderanfertigungen sind möglich.
Bitte wenden Sie sich an Ihren Kundenberater.

Sonderartikel

Blenden

für seitliche und obere Verblendung eingebauter Schränke (Unterkonstruktion und Befestigungsmaterial sind bauseits zu beschaffen)

Grundbetrag pro Auftrag	9901	-
+ Preis pro m ² in Preisgruppe I	990	-
+ Preis pro m ² in Preisgruppe II	990	-

Furnierübereinstimmung mit Fronten kann nicht garantiert werden.

Kantenfurnier

werksseitig aufziehen bzw. Kanten lackieren für furnierte und lackierte Ausführungen p./l/m.

in Preisgruppe I	9902	-
in Preisgruppe II	9902	-

Individuelle Sonderanfertigungen

Sollte Ihre gewünschte Sonderanfertigung so individuell sein, dass diese mit den vielen, von uns bereits angebotenen und kalkulierten Sonderanfertigungen nicht abbildbar ist, dann werden wir Ihnen den Preis über einen Faktor über die Type 33 nennen. Bitte geben Sie uns auf Ihrer Bestellung die zugehörige Anfrage-Nr. und den angegebenen Faktor der Type 33 mit an.

33 -

Sonderfarben; Blauer Engel / Emissionslabel der DGM

Sonderfarben

Alle hülsta-Lackfarben sind bei nahezu allen hülsta-Programmen möglich. Lieferfähigkeit und Preise auf Anfrage.

Hinweis zum „Blauen Engel“ (RAL-UZ 38) und Emissionslabel der DGM (Klasse A)

Die Anforderungen des „Blauen Engel“ und des DGM-Emissionslabels können bei Lackfarben der Preisgruppen III und IV je nach Farbmix (Flächen-Anteil dieser Farben in der Kommission) ggf. nicht erfüllt werden. Die gesetzlichen Bestimmungen werden aber auf jeden Fall eingehalten!

Schaltmöglichkeiten für Beleuchtung: Funkfernbedienung mit Farbtemperaturwechsel

Funkfernbedienung mit Farbtemperaturwechsel

Standardmäßig erfolgt die Schaltung der Beleuchtung durch einen außenliegenden Fußschalter. Die Farbtemperatur der LED-Leuchten bei Einsatz des Fußschalters ist kaltweiß. Als Alternative ist aber auch eine 4-Kanal Funkfernbedienung möglich, für die ein Aufpreis berechnet wird. Mit jedem der 4 Kanäle können mehrere Leuchten ein- und ausgeschaltet werden. Alle 4 Kanäle sind separat über Tastendruck dimmbar. Die Farbtemperatur aller 4 Kanäle ist von kaltweiß (ca. 6500 Kelvin = Grundeinstellung der LED-Leuchten) auf warmweiß (ca. 2700 Kelvin) stufenlos einstellbar. Wenn warmweiß gewünscht wird, muss eine Funkfernbedienung bestellt werden. Des Weiteren besteht die Möglichkeit, mit den Tasten „Alles an“ bzw. „Alles aus“ alle Kanäle gleichzeitig an- bzw. auszuschalten. Die Funkfernbedienung besteht aus einem Sender und einem Empfänger. Werden aufgrund der Möbelplanung mehrere Empfänger benötigt, werden diese und entsprechende Kabel werksseitig zugesteuert (ohne Mehrpreis). Bei Einsatz der Funkfernbedienung entfällt die Fußschaltung.

Bei der Funkfernbedienung sind die folgenden Punkte zu beachten:

- Der Empfänger ist hinter Rückwand oder unter Sockelböden (unterhalb von Sockelböden mindestens 20 mm Raum erforderlich) zu positionieren.
- Die Gesamtwattzahl aller eingeplanten Beleuchtungen je Empfänger darf 30 Watt nicht überschreiten.
- 4 Kanäle = 4 Beleuchtungsgruppen
- 1 Beleuchtungsgruppe = x Leuchtmittel
- Alle Leuchten innerhalb einer Beleuchtungsgruppe können auf die gleiche Helligkeit gedimmt werden.
- Die Änderung der Farbtemperatur erfolgt für alle Leuchten in allen Beleuchtungsgruppen.

Bitte beachten Sie unbedingt die Bedienungs- und Programmieranleitung!

4-Kanal Funkfernbedienung mit Farbtemperaturwechsel



4-Kanal Funkfernbedienung mit Farbtemperaturwechsel

Type	2119	-
------	------	---

Anwendungsbeispiele (schematische Darstellungen)

Beispiel 1

Beleuchtung innerhalb eines Möbels

Kanal 1 schaltet (und dimmt) alle Leuchtmittel in Beleuchtungsgruppe 1, d.h. den LED-Einbaustrahler in der linken Vitrine

Kanal 2 schaltet (und dimmt) alle Leuchtmittel in Beleuchtungsgruppe 2, d.h. die LED-Einbaustrahler im offenen Fach

Kanal 3 schaltet (und dimmt) alle Leuchtmittel in Beleuchtungsgruppe 3, d.h. den LED-Einbaustrahler in der rechten Vitrine

Hinweise:

Die Gesamtwattzahl aller eingeplanten Beleuchtungen je Empfänger darf 30 Watt nicht überschreiten. Die Änderung der Farbtemperatur erfolgt für alle Leuchten in allen Beleuchtungsgruppen.

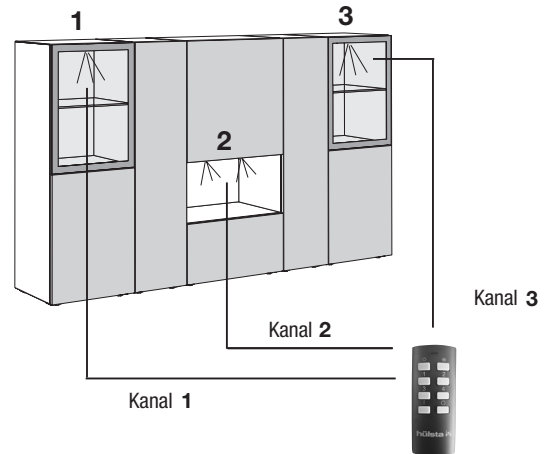

Beispiel 2

Beleuchtung von bauseits getrennten Möbeln

Kanal 1 schaltet (und dimmt) alle Leuchtmittel in Beleuchtungsgruppe 1, d.h. den LED-Einbaustrahler und die LED-Lichtblenden in der linken Vitrine

Kanal 2 schaltet (und dimmt) alle Leuchtmittel in Beleuchtungsgruppe 2, d.h. die LED-Einbaustrahler und die LED-Lichtblenden in der mittleren Vitrine

Kanal 3 schaltet (und dimmt) alle Leuchtmittel in Beleuchtungsgruppe 3, d.h. den LED-Einbaustrahler und die LED-Lichtblenden in der rechten Vitrine

Hinweise:

Die Gesamtwattzahl aller eingeplanten Beleuchtungen je Empfänger darf 30 Watt nicht überschreiten. Die Änderung der Farbtemperatur erfolgt für alle Leuchten in allen Beleuchtungsgruppen.

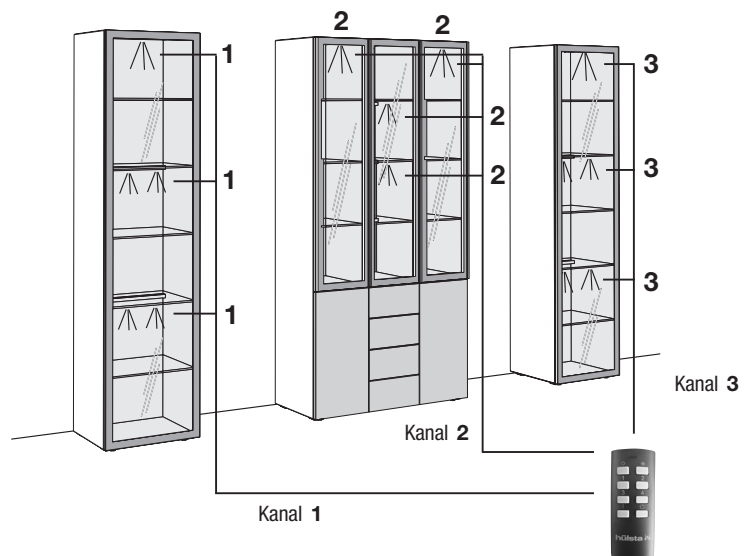

Beispiel 3

Beleuchtung von bauseits getrennten Möbeln

Kanal 1 schaltet (und dimmt) alle Leuchtmittel in Beleuchtungsgruppe 1, d.h. die LED-Einbaustrahler in der linken, mittleren und rechten Vitrine

Kanal 2 schaltet (und dimmt) alle Leuchtmittel in Beleuchtungsgruppe 2, d.h. die oberen LED-Lichtblenden in der linken, mittleren und rechten Vitrine

Kanal 3 schaltet (und dimmt) alle Leuchtmittel in Beleuchtungsgruppe 3, d.h. die unteren LED-Lichtblenden in der linken, mittleren und rechten Vitrine

Hinweise:

Die Gesamtwattzahl aller eingeplanten Beleuchtungen je Empfänger darf 30 Watt nicht überschreiten. Die Änderung der Farbtemperatur erfolgt für alle Leuchten in allen Beleuchtungsgruppen.

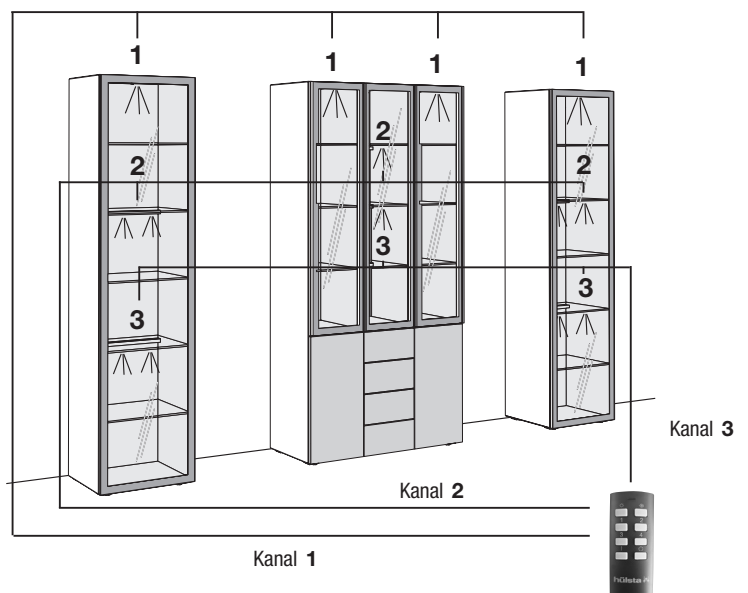

Kabeldurchlässe

Für nahezu alle hülsta-Wohnprogramme besteht die Möglichkeit, die Abdeckplatten, Seiten, Böden, etc. der einzelnen Programme mit Kabeldurchlässen auszustatten, um eine einfache Verkabelung von elektronischen Geräten zu ermöglichen. Die 4 verschiedenen, hier aufgeführten Kabeldurchlässe stehen dabei zur Auswahl. **Bitte beachten Sie diesbezüglich die wichtigen Hinweise.**

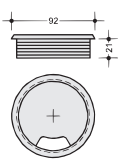
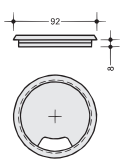
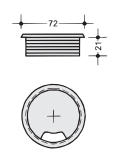
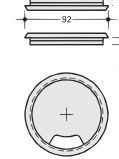
<p>Kabeldurchlass K1</p> <p>Kabeldurchlass für 80er Bohrung, silberfarbig Standardkabeldurchlass; besonders geeignet für Abdeckplatten, Seiten, Böden und Borde</p> <p>Abmessungen: Einbauhöhe: 21 mm Außendurchmesser: 92 mm Innendurchmesser: 74 mm Bohrungsdurchmesser: 80 mm</p>  <p style="text-align: center;">K1</p>	<p>Kabeldurchlass K2</p> <p>Kabeldurchlass für 80er Bohrung, silberfarbig besonders geeignet für Rückwände und Seiten</p> <p>Abmessungen: Einbauhöhe: 8 mm Außendurchmesser: 92 mm Innendurchmesser: 74 mm Bohrungsdurchmesser: 80 mm</p>  <p style="text-align: center;">K2</p>	<p>Kabeldurchlass K3</p> <p>Kabeldurchlass für 60er Bohrung, silberfarbig besonders geeignet für Böden, Borde und Konstruktionsböden (bedingt geeignet für Scartstecker)</p> <p>Abmessungen: Einbauhöhe: 21 mm Außendurchmesser: 72 mm Innendurchmesser: 54 mm Bohrungsdurchmesser: 60 mm</p>  <p style="text-align: center;">K3</p>	<p>Kabeldurchlass K20</p> <p>Kabeldurchlass für 80er Bohrung, silberfarbig besonders geeignet für Wangen und Mittel-seiten</p> <p>Abmessungen: Einbauhöhe: 2x 8 mm Außendurchmesser: 92 mm Innendurchmesser: 74 mm Bohrungsdurchmesser: 80 mm</p>  <p style="text-align: center;">K20</p>
--	---	---	--

WICHTIGE HINWEISE Bitte unbedingt beachten!

Bitte geben Sie in Ihrer Bestellung unbedingt die **exakte Position** des Kabeldurchlasses an (Maßangabe immer mittig vom Kabeldurchlass). Bei **Hängeelementen** kann der Kabeldurchlass nur in der unteren Position geplant werden (aufgrund der Hängebeschläge). Bei **Abdeckplatten** wird der Kabeldurchlass gemäß der Programm-spezifischen Gegebenheiten vom Werk festgelegt. Gleiches gilt für fertigungstechnische Ausnahmen infolge kundenindividueller Planung. Der K20 wird mittig in der Tiefe der **Wange** angebracht. Bitte die exakte Höhe (Mitte der Bohrung des Kabeldurchlasses ab Unterkante Wange) angeben! Technischer Fortschritt vorbehalten.

Mindestmaß für den Kabeldurchlass (jeweils von der Innenseite): 100 mm von der Seite und 70 mm von hinten (bei horizontalen Flächen) bzw. 100 mm von der Seite und 70 mm von unten (bei vertikalen Flächen). Bitte geben Sie an, ob der Einbau links, rechts oder in der Mitte erfolgen soll.

Standardposition: Wird in Ihrer Bestellung keine Angabe zur exakten Position des Kabeldurchlasses gemacht, erfolgt der Einbau grundsätzlich in der Mitte unten bzw. in der Mitte hinten in der betreffenden Fläche mit der oben angeführten Maßkonstellation.

Achtung! Bitte beachten Sie, daß der Einbau des Kabeldurchlasses nicht an der Position gemacht werden kann, an der sich Einbau- oder Vorbaustrahler, Mittelseiten bzw. eine geteilte Rückwand befinden. **Siehe unbedingt die folgenden Erklärungsskizzen!**

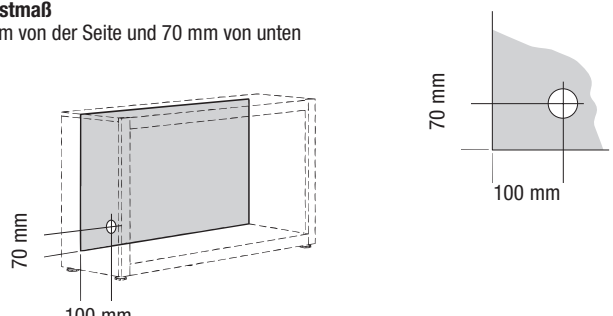
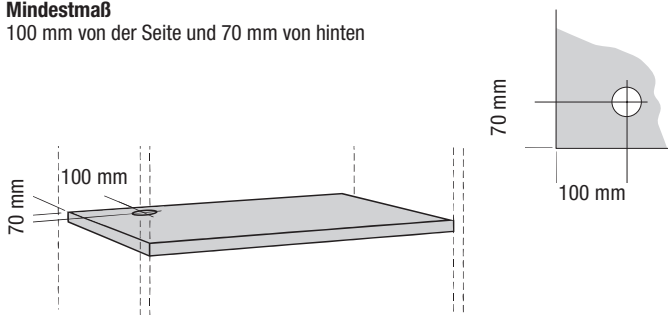
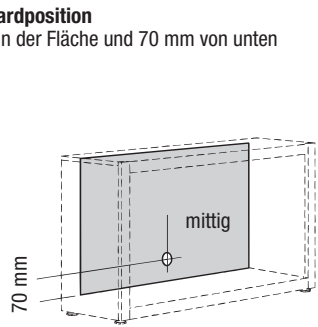
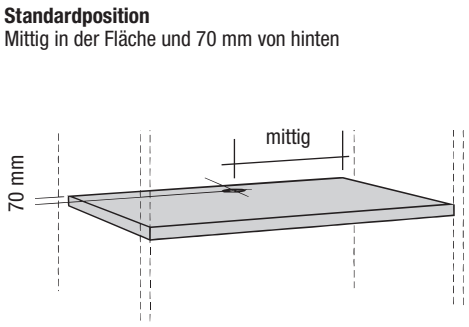
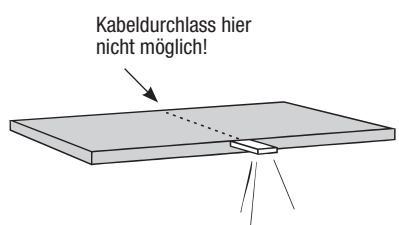
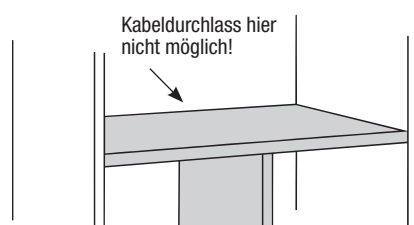
für vertikale Flächen	für horizontale Flächen
<p>Mindestmaß 100 mm von der Seite und 70 mm von unten</p> 	<p>Mindestmaß 100 mm von der Seite und 70 mm von hinten</p> 
<p>Standardposition Mittig in der Fläche und 70 mm von unten</p> 	<p>Standardposition Mittig in der Fläche und 70 mm von hinten</p> 
<p>Achtung! Befinden sich Einbau- oder Vorbaustrahler z. B. in einem Bord, kann an dieser Position nicht der Kabeldurchlass gemacht werden!</p> 	<p>Achtung! Befindet sich z. B. eine Mittelseite zwischen 2 Borden, kann an dieser Position nicht der Kabeldurchlass gemacht werden!</p> 

Wandbeschaffenheit / Montageanleitung

Wichtige Hinweise:

Die Wandbeschaffenheit ist vor Vertragsabschluss unbedingt abzufragen und vor der Montage sorgfältig durch einen Fachmonteur zu überprüfen.







Die Montage darf ausschließlich durch einen Fachmonteur unter sorgfältiger Beachtung der Montageanleitung erfolgen.

Die von hülsta als Standardset beigelegten Kunststoffdübel sind ausschließlich für Beton \geq C12/15 geeignet, wenn die Wandbeschaffenheiten und Druckfestigkeiten gemäß der untenstehenden Tabelle vorliegen. In jedem Fall ist eine Montage an Leichtbauwänden ausgeschlossen.

Darüber hinaus bieten wir für die untenstehenden Mauerwerksarten ein Befestigungsset mit Montage Mörtel an (siehe Montage-Mörtelset unten). Auch hier ist die Montage durch einen Fachmonteur unter Berücksichtigung der Wandbeschaffenheit und der Montageanleitung durchzuführen. Die unten aufgeführten Druckfestigkeiten dürfen auf keinen Fall unterschritten werden.

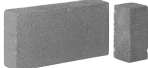
Baustofftabelle

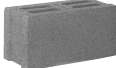
mit Beschreibung, welche Sets bei folgenden Mauerwerksarten angewendet werden müssen:

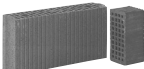
Standardset	Montage-Mörtelset ausschließlich für untenstehende Baustoffe geeignet!	
Beton C12/15 Druckfestigkeit \geq 15 N/mm ² 	 Mauerziegel Mz 12 Druckfestigkeit \geq 12 N/mm ²	 Vollstein aus Leichtbeton V2 Druckfestigkeit \geq 2 N/mm ²
	 Kalksandvollstein KS 12 Druckfestigkeit \geq 12 N/mm ²	 Hohlblockstein aus Leichtbeton Hbl 2 Druckfestigkeit \geq 2 N/mm ²
	 Kalksandlochstein KSL 12 Druckfestigkeit \geq 12 N/mm ²	 Porenbeton PP2 Druckfestigkeit \geq 2 N/mm ²
	 Hochlochziegel HLz 12 Druckfestigkeit \geq 12 N/mm ² Rohdichte \geq 1,0 kg/dm ³	

In allen anderen Fällen ist zwingend eine andere, geeignete Befestigungsart durch einen Fachmonteur auszuwählen. Für die sachgerechte Auswahl anderer Befestigungsarten übernimmt hülsta keinerlei Haftung! Bitte beachten Sie, dass bei unsachgemäßer Befestigung der Möbel an der Wand ein Risiko des Herabfallens bzw. Umkippens besteht – besonders bei Verwendung von bauseitig beschafften alternativen Befestigungsmaterialien. Generell sind Sie als Händler/Fachmonteur für die fachgerechte Wandbefestigung verantwortlich.



Befestigungssets

Kennzeichnungen an den Typenlistenzeichnungen / Montagehinweise für Hängeelemente

Der Großteil der Möbel hat zwei Wandbefestigungspunkte (= Anzahl an Trägerplatten), wenn diese als Hängeelemente eingeplant werden. Dieses wird nicht explizit in der Typenliste erwähnt. Bei einer abweichenden Anzahl an Wandbefestigungspunkten (= Trägerplatten) wird dieses an den Zeichnungen in der Typenliste mit Zahlen in schwarzen Feldern gekennzeichnet. Jede Trägerplatte benötigt vier Befestigungsschrauben.

- 3** = 3 Trägerplatten
- 4** = 4 Trägerplatten usw.

Ein **Montage-Mörtelset** ist ausreichend für bis zu max. 3 Trägerplatten oder 4 Hängewangen.

Wichtiger Hinweis: Je nach Wandbeschaffenheit (siehe oben abgebildete Mauerwerksarten) ist die Montage mittels des speziellen Montage-Mörtelsets und einer handelsüblichen Auspresspistole durchzuführen, welche Grundvoraussetzung für eine sichere und saubere Verarbeitung ist.

Standardset

Das Standardset besteht aus 4 Kunststoffdübeln und 4 Befestigungsschrauben und ist ausreichend für 1 Trägerplatte. Die Standardsets sind gemäß der Anzahl an Trägerplatten im Beschlagpaket enthalten.

Montage-Mörtelset für bis zu max. 3 Trägerplatten bestehend aus:

- 9x Injektions-Siebhülsen
- 9x Einschraubhülsen
- 1x Injektionskartusche
- 2x Statikmischer
- 1x Montageanleitung

Bitte verwenden Sie die Befestigungsschrauben aus dem Standardset (wird kostenlos mitgeliefert).

Bestellbeispiel:

- Anzahl an Trägerplatten aller bestehenden Typen addieren
 - Summe durch „3“ teilen
 - Ergebnis auf volle Zahl aufrunden
- = Anzahl der benötigten Montage-Mörtelsets

M2

hülsta NEO Wohnen

Stand: D 1.2024

Entwurf und Konzeption gesetzlich geschützt, Irrtum vorbehalten. Konstruktions-, Farb- und Materialänderungen im Rahmen des technischen Fortschritts vorbehalten.

hülsta-werke · Karl-Hüls-Straße 1 · D-48703 Stadtlohn
Tel. +49 (0) 2563 / 86-0 · Fax +49 (0) 2563 / 86-1000
www.huelsta.com

