

# Möbel LETZ

*Finden und Wohlfühlen*



## Typenplan

Neo von Hülsta - Sideboard 42112 rosa Hochglanz auf Metallgestell

### **Wichtiger Hinweis für Sie**

Etwaige Hinweise des Herstellers in dieser Produktinformation, die sich auf die Gewährleistung beziehen, haben für Sie keinerlei Bindungswirkung und können von Ihnen ignoriert werden. Ihre gesetzlichen Gewährleistungsrechte als Verbraucher uns gegenüber, als Ihrem Verkäufer, werden dadurch in keiner Weise berührt oder eingeschränkt. Sie können sich wegen aller Mängel jederzeit an uns wenden. Darüber hinaus gehende Herstellergarantien bleiben natürlich unberührt.

Möbel Letz GmbH  
Am Gewerbepark 11  
06895 Zahna-Elster

Tel.: 035383 - 6018 50

Fax.: 035383 - 6018 17

# NEO WOHNEN





# NEO WOHNEN

## Inhaltsverzeichnis

	Seite
Programmeinführung, Ausführungs- übersichten, wichtige Hinweise	2-5
Konzeption und Gestaltungsmöglichkeiten	6
Vorschlagskombinationen	7-11
1 - 12 Raster Elemente	12-30
1 - 3 Raster Lowboards	32-37
2 - 3 Raster Medien-Lowboards	38-41
Media-Zubehör für Lowboards	42-43
Nutzmaße von Lowboards, Kabelmanagement bei Lowboards	44-45
Media-Paneele, Zubehör für Media-Paneele, Flachbildschirmhalter	46-48
4 und 6 Raster Side- und Highboards	50-55
2 Raster Hängeelemente	56-57
Planungshilfe freie Aufrasterung	58-59
Korpuselemente	60-65
Mittelseiten, Konstruktionsböden, Einlege- böden, offene Fächer, Metallgestelle, Abdeckplatten	66-70
Fronten – Schubladen, Klappen, Türen	71-79
Rückwandverblendungen (Raumteiler)	80-83
Wangen, Zubehör für Wangen	84-87
Zubehör für (Korpus-) Elemente	88-91
Beleuchtung, Funkfernbedienung	92-93
Wandsteckborde, Winkelborde	94
Speisezimmer, Couchtische	95
Skizzier-Raster	97
<b>Allgemeine Informationen:</b>	
Sonderanfertigungen, Sonderartikel	98-99
Schaltmöglichkeiten für Beleuchtung	100-101
Kabeldurchlässe	102
Wichtige Hinweise: Wandbeschaffenheit / Montagehinweise	103

## Das Update des Wohnens

Die puristische Formensprache ist für Neo typisch. Das Design setzt auf grifflose Fronten und klare Konturen. Es passt sich mühelos jedem Lebensstil, dem persönlichen Geschmack und der jeweiligen Wohnsituation an. Die Vielfalt der Maße und Typen macht die individuelle Planung besonders leicht. Neo ist entworfen für Menschen, die besonderen Wert auf Individualität, Komfort und anspruchsvolle Funktionalität legen. Stilistisch beherrscht Neo ein breites Spektrum von sachlich bis wohnlich warm.

### Konzentration auf das Wesentliche:

Neo trägt unverkennbar die Design-Handschrift des Hauses hülsta. Die schnörkellose Klarheit passt perfekt zu minimalistischen Einrichtungstrends, die konsequent auf Überflüssiges verzichten.

### Maximale Planungsfreiheit:

Neo bietet viele verschiedene Elemente in unterschiedlichen Maßen, die gestellt, gestapelt oder auch gehängt werden können. Die Fronten können offen bleiben oder mit Türen, Klappen sowie Schubladen versehen werden. Ergänzt wird die Typenvielfalt durch Wangensystem und Paneele.

### Vielfalt der Oberflächen:

Die Palette an Ausführungen reicht bei Neo von Lack über Hochglanzlack in verschiedenen Farben bis zu Holz. Damit lassen sich vollkommen individuelle Anmutungen erzielen. Korpus und Front können in derselben Ausführung oder im Materialmix geplant werden.

### Funktionelle Finesse:

Design und Zweck gehören bei Neo zusammen. Grifflose Fronten von Schubladen, Türen und Klappen öffnen sich mit bequemer Push-to-open-Technik. Spezialbeschläge erlauben die freie Planung hängender Elemente in allen Größen. Durch das vielfältige Schubladenzubehör für CDs, Besteck und vieles mehr, wird der Stauraum optimal genutzt.

### Integrierte Medienfunktionen:

Mit Neo lassen sich alle Wünsche an zeitgemäßen Mediengenuss auf die wohnliche Art erfüllen. Mediapaneele und -lowboards sorgen für exzellente Medienerlebnisse.

## Ausführungsübersichten

Ausführungs-Nr.	Korpus, Fronten, Paneele, Rahmen der offenen Fächer, Winkelborde	Preisgruppe	Ausführungs-Nr.	offene Fächer (innen), Wangen und Borde, Wandsteckborde, Rückwände	Preisgruppe	Ausführungs-Nr.	Abdeckplatten	Preisgruppe	
1058 0299 1685 2208	Lack reinweiß Lack weiß Lack grau Lack seidengrau	I I I I	1058 0299 1685 2208	Lack reinweiß Lack weiß Lack grau Lack seidengrau	I I I I	1058 0299 1685 2208	Lack reinweiß Lack weiß Lack grau Lack seidengrau	I I I I	
1260 1529 2205 1002 1696 2200	Natureiche Kernnussbaum Hochglanzlack reinweiß * Hochglanzlack weiß * Hochglanzlack grau * Hochglanzlack seidengrau *	II II II II II II	1260 1529	Natureiche Kernnussbaum	II II	1260 1529 2205 1002 1696 2200	Natureiche Kernnussbaum Hochglanzlack reinweiß Hochglanzlack weiß Hochglanzlack grau Hochglanzlack seidengrau	II II II II II II	
RALM	Individuelle Farbwahl nach dem RAL-Farbsystem - Mattlack	III	RALM	Individuelle Farbwahl nach dem RAL-Farbsystem - Mattlack	III	RALM	Individuelle Farbwahl nach dem RAL-Farbsystem - Mattlack	III	
RALH	Individuelle Farbwahl nach dem RAL-Farbsystem - Hochglanzlack *	IV	RALH			Individuelle Farbwahl nach dem RAL-Farbsystem - Hochglanzlack	IV		
<p>* Der Innenkorpus bei Hochglanzlackausführungen ist in der jeweiligen Farbe matt lackiert.</p> <p><b>Ausführungswechsel</b> Farbkombinationen innerhalb einzelner Typen sind möglich. Geben Sie in diesem Fall die Modell-Nr. deutlich und separat im Auftrag an! Bei Ausführungswechsel zwischen verschiedenen Preisgruppen wird grundsätzlich die höhere Preisgruppe berechnet.</p> <p><b>Individuelle Farbwahl nach dem RAL-Farbsystem</b></p>						1749 1699 1698 2297	Glas hinterlackiert reinweiß Glas hinterlackiert weiß Glas hinterlackiert grau Glas hinterlackiert seidengrau		
						NEU	2369 2370 2268 2483 NEU 2484 NEU 2485 2270	Keramik zaha stone Keramik storm nero Keramik calacatta Keramik grigia Keramik shilin slate Keramik umbra marron Keramik pulpis	

## Das RAL-Farbsystem

Nahezu jede Wunschfarbe und Farbkombination selbst bestimmen – mit dem RAL-Farbsystem geht das ganz einfach. Als RAL-Farbe bezeichnet man normierte Farben, die einer eindeutigen Nummer zugeordnet sind und in einer Reihe von weltweit eingesetzten Farbsystemen und Farbkatalogen zum Einsatz kommen. Egal für welche Farbe Sie sich entscheiden: in dieser Kollektion von hülsta findet jeder Farbtreud die ideale Anwendung.

### Hinweis zum „Blauen Engel“ (RAL-UZ 38) und Emissionslabel der DGM (Klasse A)

Die Anforderungen des „Blauen Engel“ und des DGM-Emissionslabels können bei Lackfarben der Preisgruppen III und IV je nach Farbmix (Flächen-Anteil dieser Farben in der Kommission) ggf. nicht erfüllt werden. Die gesetzlichen Bestimmungen werden aber auf jeden Fall eingehalten!

## Optionale Knöpfe für Fronten

Standardmäßig werden alle Fronten ohne Knöpfe geliefert (hülsta-Push-to-open). Es besteht jedoch die Möglichkeit, Fronten mit Knöpfen auszustatten (ohne Mehrpreis; Ausnahme: Knöpfe nicht möglich bei kompletten Glasfronten oder Fronten mit Glasausschnitten). Pro Front wird bei Schubladen und Klappen ein Knopf eingesetzt, ab einer Breite von 105,6 cm zwei Knöpfe. hülsta-Push-to-open entfällt, wenn optionale Knöpfe eingesetzt werden. Werden Schubladen mit Knöpfen ausgestattet, werden diese mit **hülsta-SoftFlow** auf Unterflurkugelführung mit Vollauszug und gedämpftem Selbsteinzug geliefert. **Bitte die Typennummer und die gewünschte Ausführung deutlich im Auftrag angeben!**

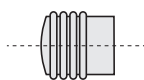
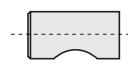
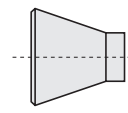
Knopf G001	Knopf G002	Knopf G003
<p>Edelstahloptik</p>  <p>Type G001</p>	<p>Lack reinweiß Lack weiß Lack grau Lack seidengrau Strukturlack anthrazit Natureiche Kernnussbaum Edelstahloptik Chrom hochglänzend</p>  <p>Type G002</p>	<p>Natureiche Kernnussbaum Edelstahloptik</p>  <p>Type G003</p>



# Programmeinführung

## Wichtige Hinweise

### Ausführungswechsel:

Farbkombinationen innerhalb einzelner Typen sind möglich. Geben Sie in diesem Fall die Modell-Nr. deutlich und separat im Auftrag an! Bei Ausführungswechsel zwischen verschiedenen Preisgruppen wird grundsätzlich die höhere Preisgruppe berechnet.

### Klarglasfronten:

Glastüren und -klappen mit Füllung aus Klarglas auf lackiertem Aluminiumrahmen. **Rückseitige Randlackierung** der Klarglastüren und -klappen wahlweise in reinweiß, weiß, grau oder seiden-grau. Der Aluminiumrahmen ist grundsätzlich in der gleichen Farbe lackiert wie die rückseitige Randlackierung der Klarglastüren und -klappen. **Bitte geben Sie bei Bestellung von Typen mit Klarglastüren und -klappen unbedingt die Farbe der rückseitigen Randlackierung an!**

### Glas-Einlegeböden:

Glas-Einlegeböden hinter Fronten sind aus Klarglas.

### Glas-Abdeckplatten:

Bitte geben Sie bei Bestellung von hinterlackierten Glas-Abdeckplatten unbedingt die gewünschte Ausführung an!

### Keramik-Abdeckplatten:

Bitte geben Sie bei Bestellung von Keramik-Abdeckplatten unbedingt die gewünschte Ausführung an!

### Offene Glasfächer:

Offene Glasfächer mit Seiten aus Klarglas, oberer und unterer Boden sowie Rückwand in Holz-/ Lackausführung. Werden Elemente oberhalb der offenen Glasfächer eingeplant, müssen diese mit einem Hängebeschlag befestigt werden.

### Metallgestelle:

Metallgestelle in Chrom hochglänzend (Metallgestell A) bzw. in Chrom hochglänzend und Struktur-lack anthrazit (Metallgestell B). **Bitte geben Sie bei Bestellung von Metallgestell B unbedingt die gewünschte Ausführung an!**

### Standard-Innenausstattung:

Hinter Holztüren sind im Abstand von 2 Rastern Holz-Einlegeböden und hinter Türen mit Klarglasfront und rückseitiger Randlackierung sowie bei Türen mit Klarglasausschnitt hinter dem Klarglasausschnitt Glas-Einlegeböden eingeplant.

### Stoffbespannte Klappen:

Stoffbespannte Klappen wahlweise in den Ausführungen schwarz, weiß oder silber. **Bitte deutlich im Auftrag angeben!**

**Schubkastenzargen** grundsätzlich in grau

### Hängeelemente:

Werden Elemente als Hängeelemente eingeplant, so ist ein Hängebeschlag zu bestellen.

### Gestapelte Elemente:

Werden Elemente aufeinander gestapelt, so ist für das/die gestapelte(n) Element(e) nur dann ein Hängebeschlag zu bestellen, wenn das gestapelte Element breiter als das bodenstehende Element ist bzw. versetzt gestapelt wird oder oberhalb eines offenen Glasfachs eingeplant wird.

### Kombinationen von bodenstehenden und hängenden Elementen:

Werden bodenstehende und hängende Elemente innerhalb einer Möbelplanung kombiniert, dürfen bauseits im Bereich der bodenstehenden Elemente keine Sockelleisten vorhanden sein bzw. müssen entfernt werden.

### Max. Belastung:

Max. Belastung von Holz- und Glasböden, Holz- und Glasborden (bis 70,4 cm Breite) sowie Schubladen: 25 kg

Max. Belastung von Holz- und Glasböden sowie Holz- und Glasborden (zwischen 70,4 und 105,6 cm Breite): 15 kg

Max. Belastung von Holz- und Glasböden sowie Holz- und Glasborden (ab 105,6 cm Breite): 10 kg

Max. Belastung von Abdeckplatten: 35 kg pro laufendem Meter für bodenstehende Elemente.

**Bitte beachten Sie zudem ggf. vorhandene max. Belastungsangaben bei einzelnen Typen im Innenteil, die generellen Belastungsangaben für Hängeelemente sowie die wichtigen Hinweise insbesondere zur Wandbeschaffenheit am Ende dieser Typenliste.**

### hülsta-Push-to-open/hülsta-SoftFlow:

Schubladen und Klappen mit hülsta-Push-to-open. Alle Schubladen auf Unterflurkugelführung als Vollauszug. Werden Schubladen mit Knöpfen ausgestattet, werden diese mit hülsta-SoftFlow auf Unterflurkugelführung mit Vollauszug und gedämpftem Selbsteinzug geliefert.

## Raumteiler / Rückwandverblendung

Low-, Side- und Highboards in 45,0 und 52,0 cm Tiefe sind als Raumteiler einplanbar.

1 bis 6 Raster (Korpus-) Elemente, die als Einzeltype oder in einer Kombinationen aus mehreren Einzeltypen mindestens 140,8 cm breit sind, sind in 45,0 und 52,0 cm Tiefe als Raumteiler einplanbar.

Bei fest definierten Einzeltypen als Raumteiler wird die Rückseite, wenn nicht anders im Auftrag angegeben, standardmäßig in Türenoptik verkleidet.

Die Rückwandverblendung ist bei 6 Raster Höhe ab einer Breite von 105,6 cm in der Mitte geteilt.

Die Rückwandverblendung ist ausschließlich in Frontausführung lieferbar.

## Informationen zu den Zeichnungen

### Mittelseiten hinter Klappen/Glasklappen

Hinter Klappen/Glasklappen mit den Frontbreiten ab 123,2 cm werden Mittelseiten eingesetzt. In den Zeichnungen werden die Mittelseiten durch gestrichelte Linien angedeutet oder sind hinter Glasklappen sichtbar dargestellt.

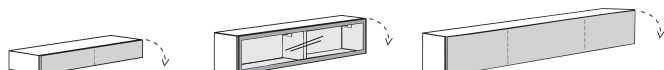

### Geteilte Schubkastenzargen

Bei den Schubladen mit den Frontbreiten ab 123,2 cm werden geteilte Schubkastenzargen eingesetzt (in den Zeichnungen werden die Mittelseiten durch gestrichelte Linien angedeutet). Damit Sie das passende Zubehör für die Schubladen einplanen können, werden die Frontbreiten der Schubladen an den Zeichnungen der Elemente abgebildet.

### Mittelseiten hinter Türen/Glastüren

Hinter Türen/Glastüren mit den Frontbreiten ab 105,6 cm werden Mittelseiten eingesetzt. In den Zeichnungen werden die Mittelseiten durch gestrichelte Linien angedeutet oder sind hinter Glastüren sichtbar dargestellt.

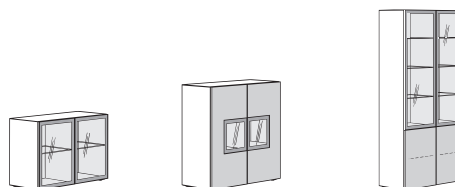

### Bezeichnungsreihenfolgen

Die Bezeichnungsreihenfolgen der Fronten erfolgen von links nach rechts und/oder von oben nach unten.



## Wandbefestigung

**Wichtige Hinweise:** Generell sind Sie als Händler/Fachmonteur für die fachgerechte Wandbefestigung der Möbel verantwortlich. Daher sollte diese Wandbefestigung auch nur durch entsprechend geschulte Fachmonteure durchgeführt werden. Für nahezu alle Elemente wird seitens hülsta Material zur Wandbefestigung mitgeliefert, von dem Sie aus Sicherheits- und Konstruktionsgründen Gebrauch machen sollten. Das von hülsta mitgelieferte Befestigungsmaterial (Dübel, Schrauben) ist ausschließlich für die Befestigung von Bauteilen an Beton der Festigkeitsklasse C12/15 geeignet. Für andere Baustoffe (siehe separate Baustofftabelle im Kapitel Wandbeschaffenheit) bieten wir Ihnen ein Montage-Mörtelset als Bestelltype an. Beachten Sie bitte, dass auch dieses Montage-Mörtelset nur für die in der Baustofftabelle aufgeführten Baustoffe geeignet ist. Bei abweichender Beschaffenheit (z.B. Gipskarton- oder Leichtbauwände) ist eine andere, der Belastung angemessene Befestigung bauseits vorzunehmen. Bitte beachten Sie, dass bei unsachgemäßer Befestigung der Möbel an der Wand ein Risiko des Herabfallens bzw. Umkippens besteht – besonders bei Verwendung von bauseitig beschafften, alternativen Befestigungsmaterialien. Aufgrund oben genannter Sachverhalte ist die Wandbeschaffenheit vor Vertragsabschluss daher unbedingt abzufragen.

## Hängeelemente / gestapelte Elemente

Werden die 1 und 2 Raster Elemente sowie Lowboards als Hängeelemente eingeplant, so darf die Zuladung je Element von maximal 15 kg pro Meter aus statischen Gründen nicht überschritten werden! Max. Belastung 15 kg pro Meter:

- 35,2 cm Breite: 5,0 kg
- 52,8 cm Breite: 7,5 kg
- 70,4 cm Breite: 10,0 kg
- 105,6 cm Breite: 15,0 kg
- 140,8 cm Breite: 20,0 kg
- 158,4 cm Breite: 20,0 kg
- 176,0 cm Breite: 25,0 kg
- 211,2 cm Breite: 30,0 kg
- 246,4 cm Breite: 30,0 kg

Werden die 4 bis 12 Raster Elemente, Side- oder Highboards als Hängeelemente eingeplant, so darf die Zuladung je Element von maximal 40 kg aus statischen Gründen nicht überschritten werden!

Die Hängeelemente dürfen nur an absolut festem Mauerwerk montiert werden. Gipskarton- sowie Leichtbauwände sind hierfür nicht geeignet.

Bitte berücksichtigen Sie 2,0 cm Montageluft nach oben, um Elemente einhängen zu können.

Werden Elemente als Hängeelemente eingeplant, so ist ein Hängebeschlag zu bestellen.

Werden Elemente aufeinander gestapelt, so ist für das/die gestapelte(n) Element(e) nur dann ein Hängebeschlag zu bestellen, wenn das gestapelte Element breiter als das bodenstehende Element ist bzw. versetzt gestapelt wird oder oberhalb eines offenen Glasfachs eingeplant wird.

## Kennzeichnungen an den Typenlistenzeichnungen / Montagehinweise für Hängeelemente

### Kennzeichnungen an den Typenlistenzeichnungen / Montagehinweise für Hängeelemente

Der Großteil der Möbel hat zwei Wandbefestigungspunkte (= Anzahl an Trägerplatten), wenn diese als Hängeelemente eingeplant werden. Dieses wird nicht explizit in der Typenliste erwähnt. Bei einer abweichenden Anzahl an Wandbefestigungspunkten (= Trägerplatten) wird dieses an den Zeichnungen in der Typenliste mit Zahlen in schwarzen Feldern gekennzeichnet. Beachten Sie bitte hierzu unbedingt die Informationen und Hinweise im Kapitel „Wandbeschaffenheit“!

**3**  
**4**

## Auslieferungshinweise

### Auslieferungshinweise:

Der Großteil der Elemente wird standardmäßig **komplett verleimt** geliefert, der Korpus ist dementsprechend **nicht demontierbar**. Es gelten jedoch **Ausnahmen**:

Einige Korpusse werden komplett geliefert, können jedoch beim Endkunden **in Einzelteile demontiert werden**. Diese Typen sind in der Typenliste mit **1** gekennzeichnet.

Einige Korpusse werden aufgrund ihrer Abmessung **in Einzelteilen zerlegt** geliefert. Diese Typen sind in der Typenliste mit **2** gekennzeichnet.

Die Fronten mit der Ziffer **2** werden separat mitgeliefert und sind somit immer (de-)montierbar.

# Konzeption und Gestaltungsmöglichkeiten

## Kombination mit Elementen

- 2x 12 Raster Element mit Tür/Glastür
- 1x 4 Raster Sideboard mit 6 Schubladen
- 1x Metallgestell für 4 Raster Sideboard
- 2x Wandsteckbord

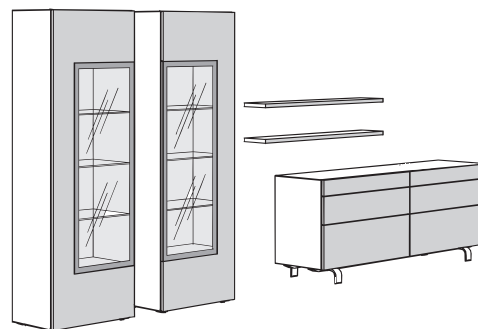

## Kombination mit Elementen und Wangen

- 1x 8 Raster Element mit Tür
- 1x Abdeckplatte für 8 Raster Element
- 3x 8 Raster Wange
- 1x 6 Raster Wange
- 13x Holz-Einhängebord für (Hänge-) Wangen
- 1x 2 Raster Lowboard: bodenstehend mit 1 Schublade links, stoffbespannter Rahmenfront in schwarz (für Lautsprecher) in der Mitte und 1 Klappe rechts
- 1x 2 Raster Hängeelement mit Klappe

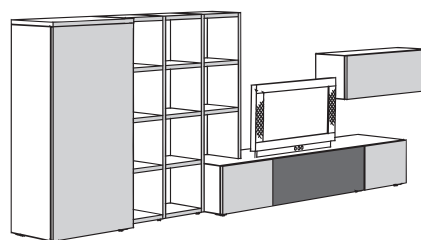

## Kombination mit Elementen und Wangen

- 1x Wandsteckbord mit LED-Beleuchtung
- 1x 2 Raster Hängeelement mit 2 Klappen, mittig 2 Schubladen
- 1x 2 Raster Lowboard mit 2 Schubladen
- 1x 2 Raster Eckplatte inkl. vertikaler Blende
- 1x 2 Raster Lowboard mit 1 Klappe
- 3x 8 Raster Wange
- 1x 6 Raster Wange
- 13x Holz-Einhängebord für Wangen
- 1x 8 Raster Element mit Tür
- 1x Abdeckplatte für 8 Raster Element

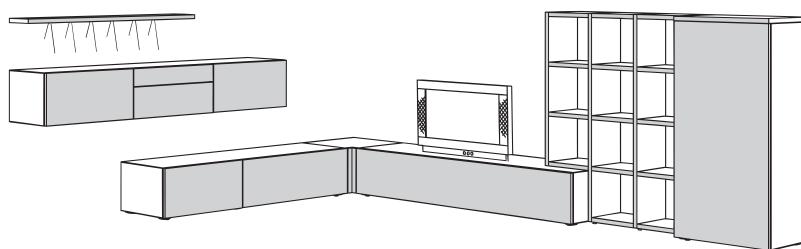

## Kombination mit Elementen, Media-Paneel und Hängewangen

- 5x 8 Raster Hängewange
- 20x Holz-Einhängebord für (Hänge-) Wangen
- 1x 2 Raster Lowboard mit 4 Schubladen
- 1x 6 Raster Media-Paneel mit Flachbildschirmhalter, z.B. THIN 515
- 1x Media-Paneelbord

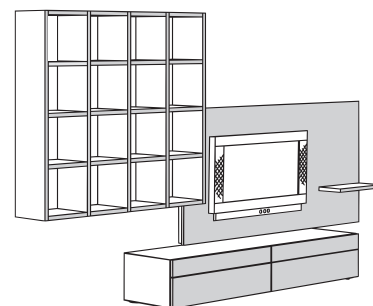

Als Alternative zu einer individuellen Planung aus dem Gesamtprogramm besteht die Möglichkeit, unter gestalteten Vorschlagskombinationen auszuwählen. Diese erleichtern die Planung. Die Vorschlagskombinationen können um eventuelles Zubehör ergänzt werden. Dieses wird gegen Aufpreis berechnet.

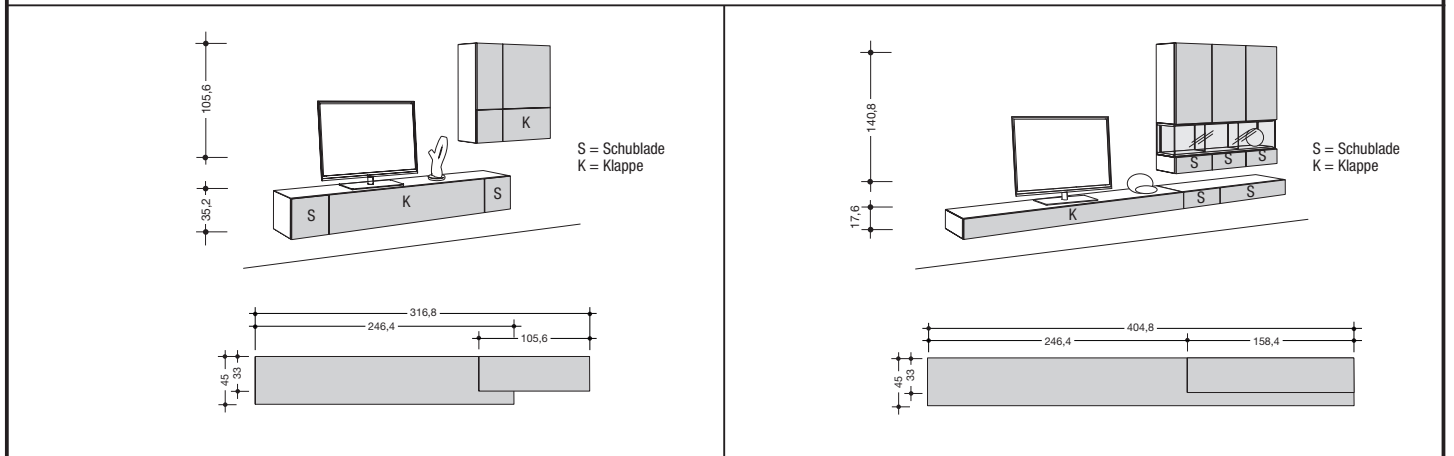

wie Abb. spiegelb.	<b>980027</b>
Preisgr.	<b>980127</b>
I	-
II	-
III	-
IV	-

wie Abb. spiegelb.	<b>980028</b>
Preisgr.	<b>980128</b>
I	-
II	-
III	-
IV	-

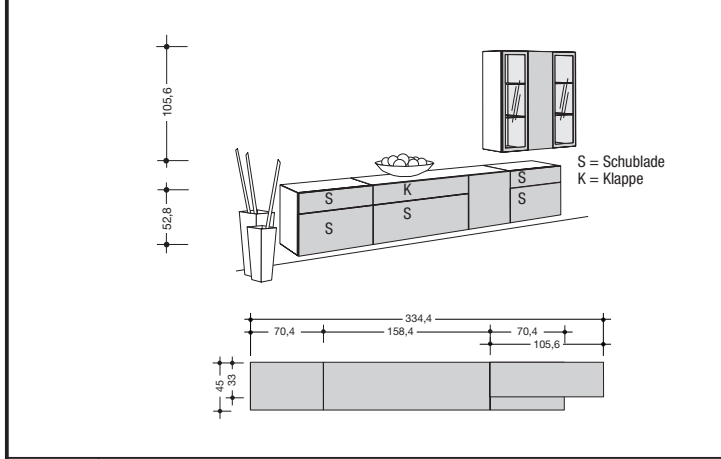

wie Abb. spiegelb.	<b>980029</b>
Preisgr.	<b>980129</b>
I	-
II	-
III	-
IV	-

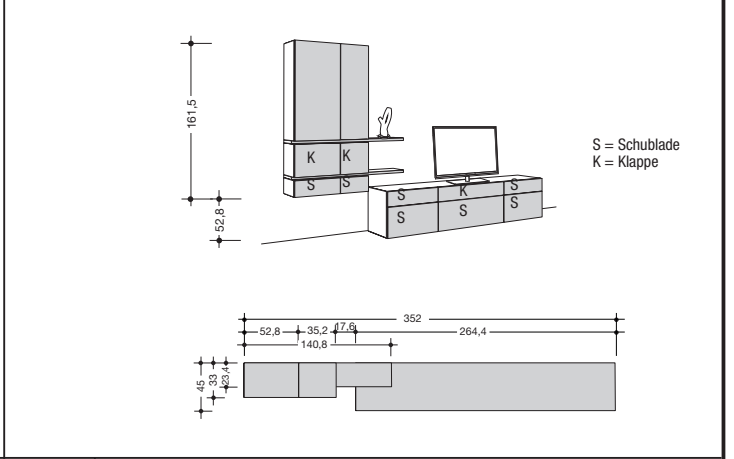

wie Abb. spiegelb.	<b>980030</b>
Preisgr.	<b>980130</b>
I	-
II	-
III	-
IV	-

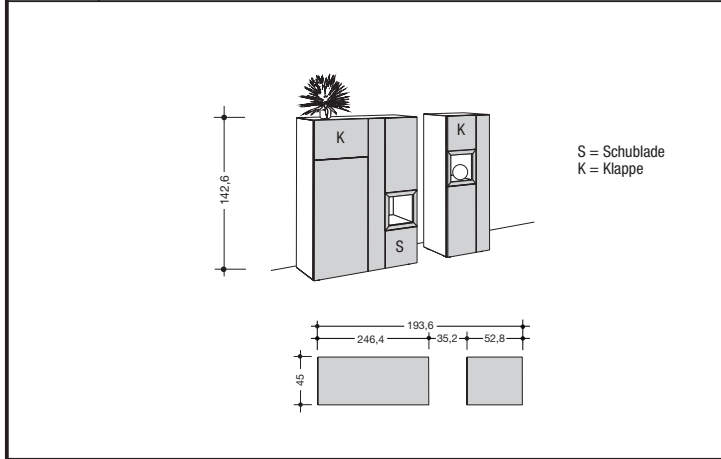

wie Abb. spiegelb.	<b>980031</b>
Preisgr.	<b>980131</b>
I	-
II	-
III	-
IV	-

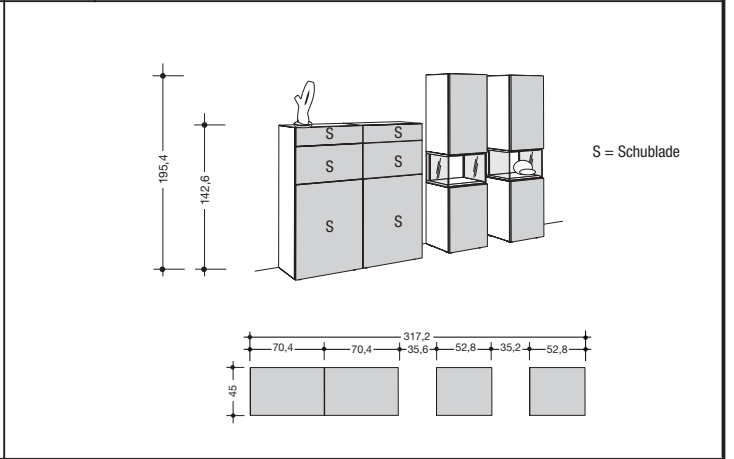

Preisgr.	<b>980032</b>
I	-
II	-
III	-
IV	-

# Vorschlagskombinationen

Als Alternative zu einer individuellen Planung aus dem Gesamtprogramm besteht die Möglichkeit, unter gestatteten Vorschlagskombinationen auszuwählen. Diese erleichtern die Planung. Die Vorschlagskombinationen können um eventuelles Zubehör ergänzt werden. Dieses wird gegen Aufpreis berechnet.

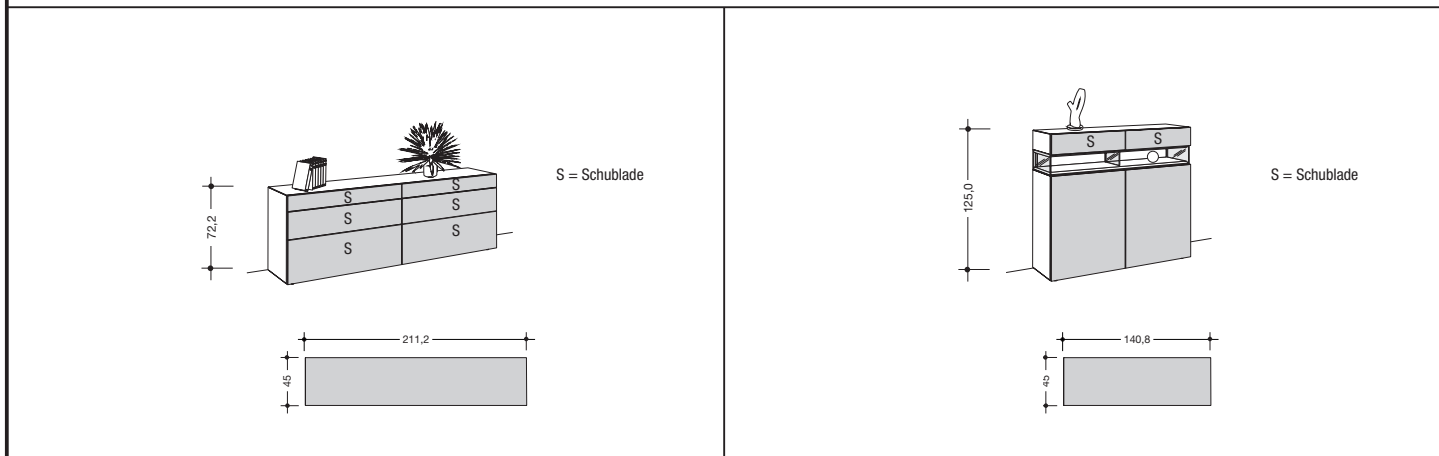

	<b>980035</b>
Preisgr.	-
I	-
II	-
III	-
IV	-

	<b>980036</b>
Preisgr.	-
I	-
II	-
III	-
IV	-

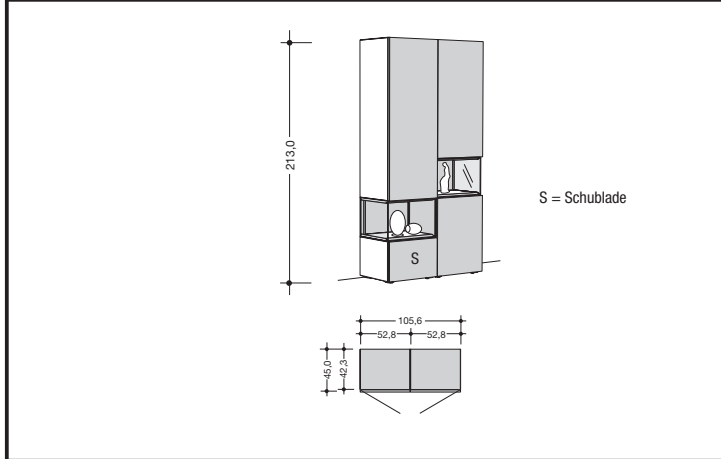

wie Abb. spiegelb.	<b>980026</b>
Preisgr.	<b>980126</b>
I	-
II	-
III	-
IV	-

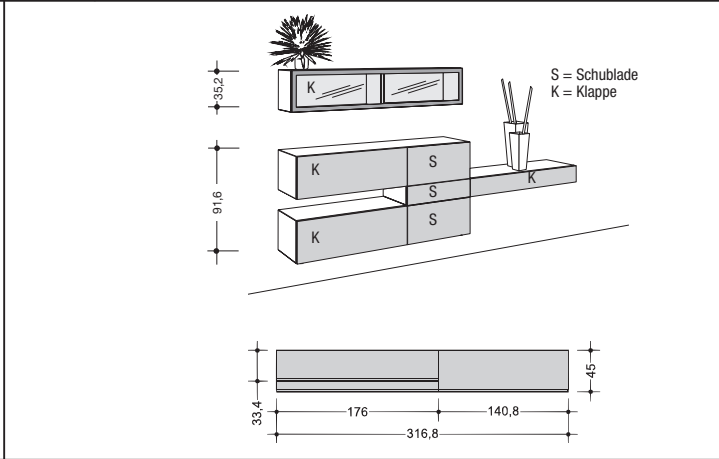

wie Abb. spiegelb.	<b>980002</b>
Preisgr.	<b>980102</b>
I	-
II	-
III	-
IV	-

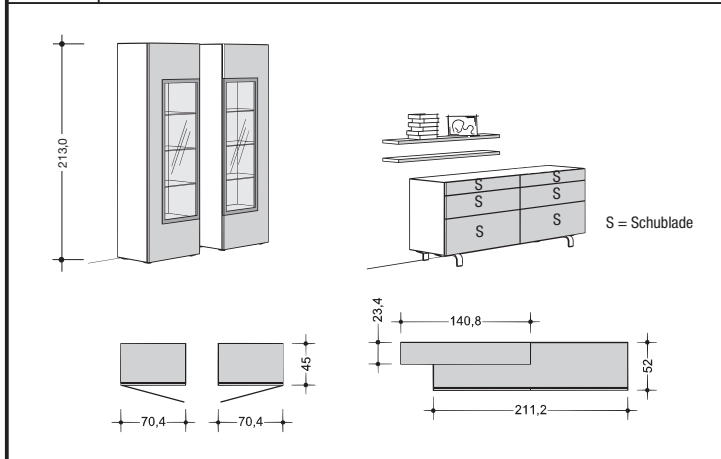

wie Abb. spiegelb.	<b>980033</b>
Preisgr.	<b>980133</b>
I	-
II	-
III	-
IV	-

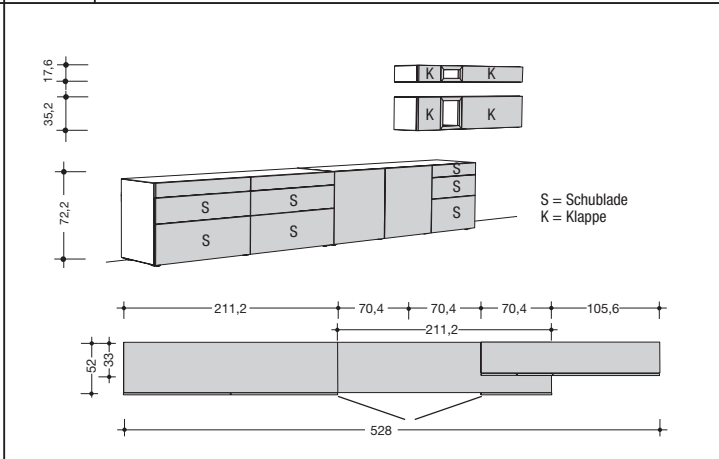

wie Abb. spiegelb.	<b>980034</b>
Preisgr.	<b>980134</b>
I	-
II	-
III	-
IV	-



Als Alternative zu einer individuellen Planung aus dem Gesamtprogramm besteht die Möglichkeit, unter gestalteten Vorschlagskombinationen auszuwählen. Diese erleichtern die Planung. Die Vorschlagskombinationen können um eventuelles Zubehör ergänzt werden. Dieses wird gegen Aufpreis berechnet.

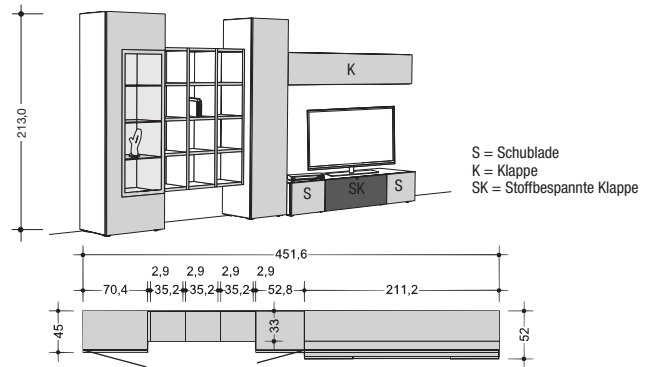
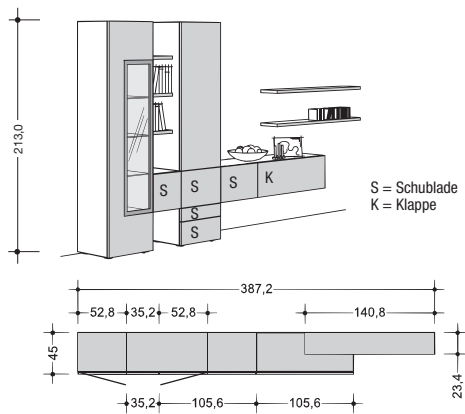

wie Abb.  
spiegelb.  
Preisgr.

**980009**  
**980109**

I  
II  
III  
IV

-  
-  
-  
-

wie Abb.  
spiegelb.  
Preisgr.

**980010**  
**980110**

I  
II  
III  
IV

-  
-  
-  
-

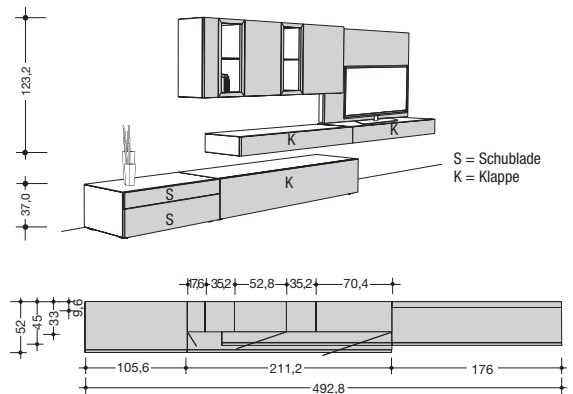
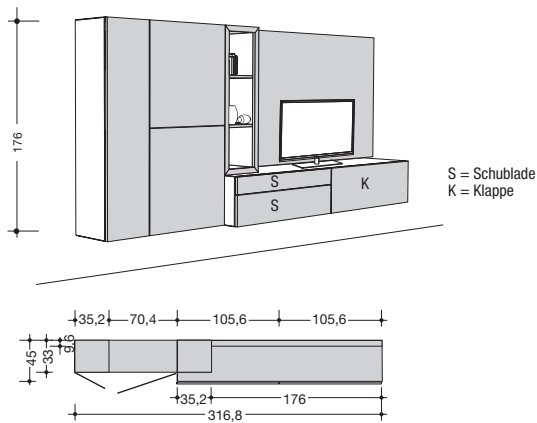

wie Abb.  
spiegelb.  
Preisgr.

**980011**  
**980111**

I  
II  
III  
IV

-  
-  
-  
-

wie Abb.  
spiegelb.  
Preisgr.

**980012**  
**980112**

I  
II  
III  
IV

-  
-  
-  
-

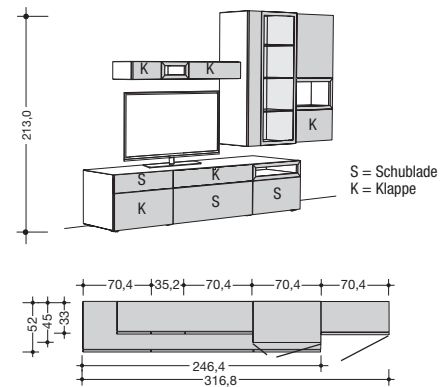
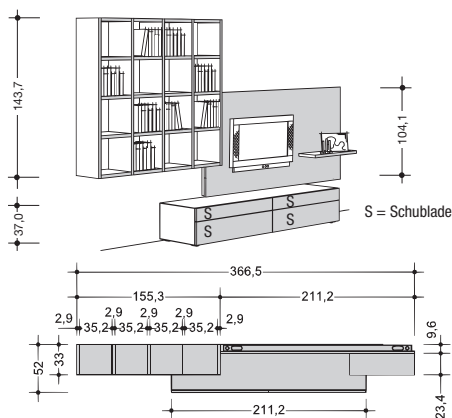

wie Abb.  
spiegelb.  
Preisgr.

**980004**  
**980104**

I  
II  
III  
IV

-  
-  
-  
-

wie Abb.  
spiegelb.  
Preisgr.

**980014**  
**980114**

I  
II  
III  
IV

-  
-  
-  
-

# Vorschlagskombinationen

Als Alternative zu einer individuellen Planung aus dem Gesamtprogramm besteht die Möglichkeit, unter gestatteten Vorschlagskombinationen auszuwählen. Diese erleichtern die Planung. Die Vorschlagskombinationen können um eventuelles Zubehör ergänzt werden. Dieses wird gegen Aufpreis berechnet.

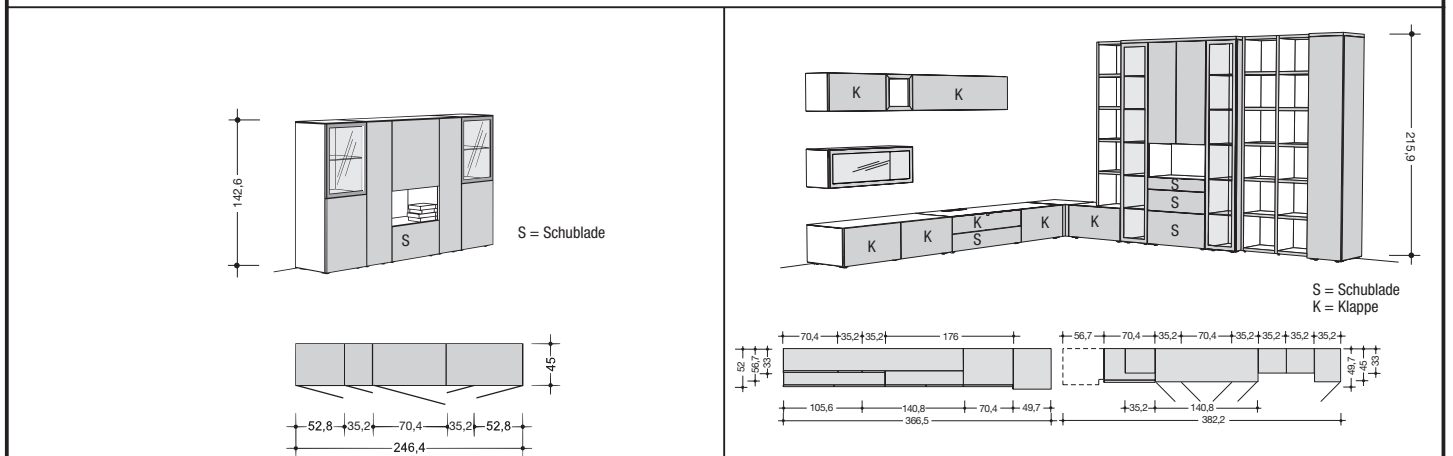

wie Abb. spiegelb. Preisgr.	<b>980003</b> <b>980103</b>	wie Abb. spiegelb. Preisgr.	<b>980016</b> <b>980116</b>
I	-	I	-
II	-	II	-
III	-	III	-
IV	-	IV	-

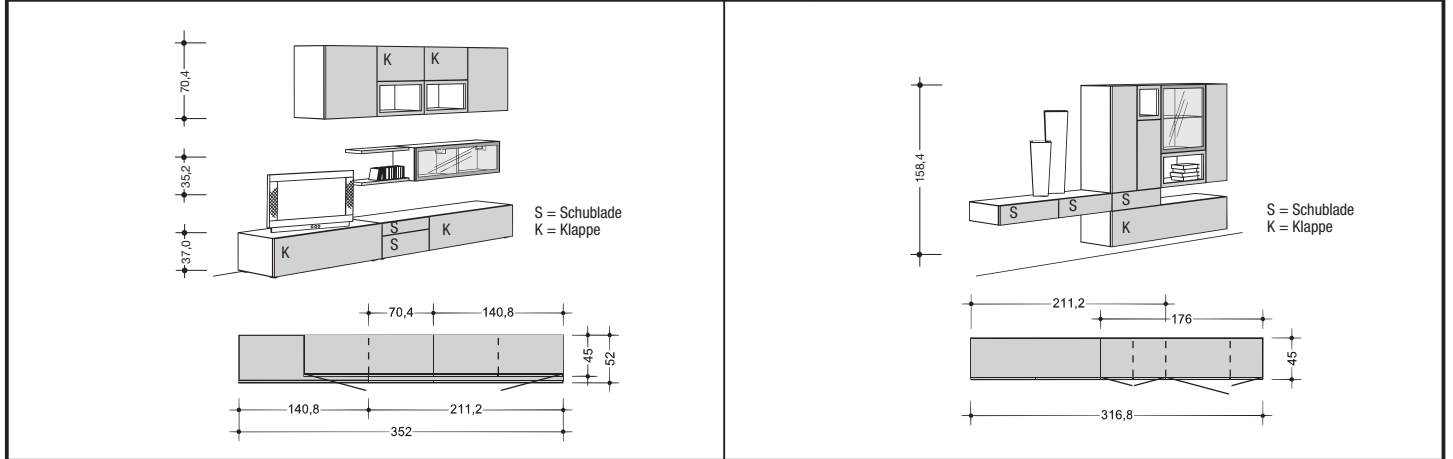

wie Abb. spiegelb. Preisgr.	<b>980005</b> <b>980105</b>	wie Abb. spiegelb. Preisgr.	<b>980006</b> <b>980106</b>
I	-	I	-
II	-	II	-
III	-	III	-
IV	-	IV	-

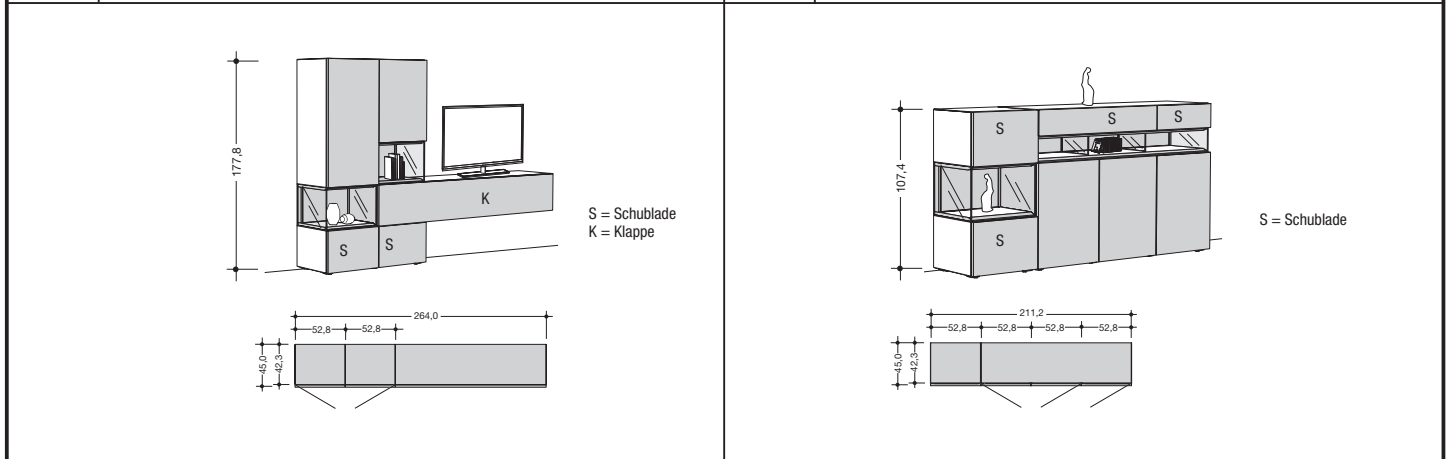

wie Abb. spiegelb. Preisgr.	<b>980019</b> <b>980119</b>	wie Abb. spiegelb. Preisgr.	<b>980020</b> <b>980120</b>
I	-	I	-
II	-	II	-
III	-	III	-
IV	-	IV	-

Als Alternative zu einer individuellen Planung aus dem Gesamtprogramm besteht die Möglichkeit, unter gestalteten Vorschlagskombinationen auszuwählen. Diese erleichtern die Planung. Die Vorschlagskombinationen können um eventuelles Zubehör ergänzt werden. Dieses wird gegen Aufpreis berechnet.

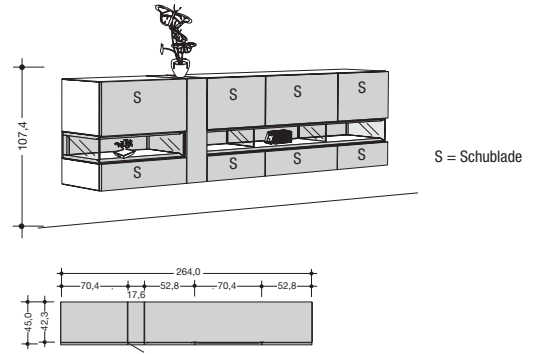
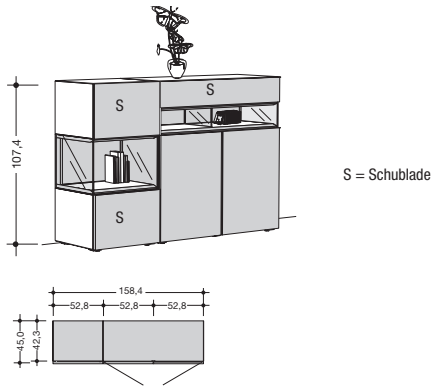

wie Abb.  
spiegelb.  
Preisgr.  
I  
II  
III  
IV

**980021**  
**980121**

-  
-  
-  
-

wie Abb.  
spiegelb.  
Preisgr.  
I  
II  
III  
IV

**980022**  
**980122**

-  
-  
-  
-

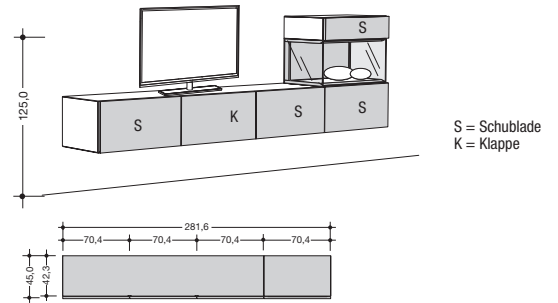
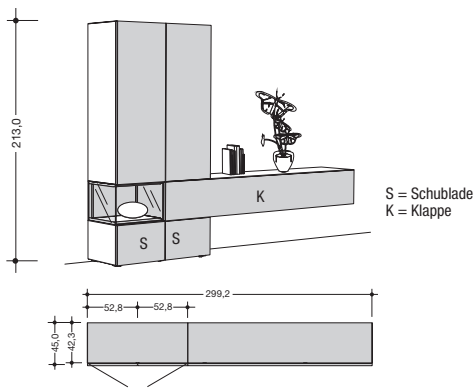

wie Abb.  
spiegelb.  
Preisgr.  
I  
II  
III  
IV

**980023**  
**980123**

-  
-  
-  
-

wie Abb.  
spiegelb.  
Preisgr.  
I  
II  
III  
IV

**980024**  
**980124**

-  
-  
-  
-

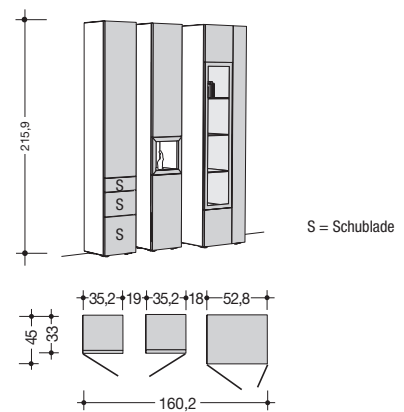
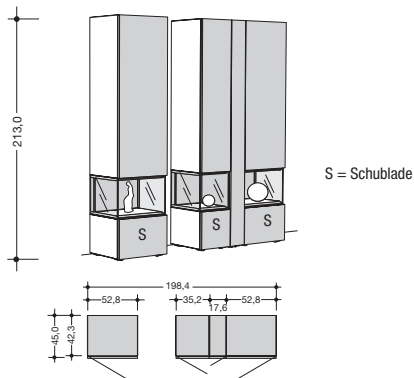

wie Abb.  
spiegelb.  
Preisgr.  
I  
II  
III  
IV

**980025**  
**980125**

-  
-  
-  
-









wie Abb.  
spiegelb.  
Preisgr.  
I  
II  
III  
IV

**980018**  
**980118**

-  
-  
-  
-

# 1 Raster Elemente

Zubehör und Beleuchtung:  
siehe Seite 88-93

<p><b>1 Raster Elemente</b> 17,6 cm hoch (19,4 cm hoch inkl. 1,8 cm hohen Sockelverstellern), <b>33,0 oder 45,0 cm tief</b></p> <p>Bei Einplanung als Hängeelemente oder gestapelte Elemente: Max. Belastung 15 kg pro Meter: 35,2 cm Breite: 5,0 kg 52,8 cm Breite: 7,5 kg 70,4 cm Breite: 10,0 kg 105,6 cm Breite: 15,0 kg</p>	1 Schublade								
									
	35,2 cm breit		52,8 cm breit		70,4 cm breit		105,6 cm breit		
		33,0 cm tief	45,0 cm tief	33,0 cm tief	45,0 cm tief	33,0 cm tief	45,0 cm tief	33,0 cm tief	45,0 cm tief
		<b>13831</b>	<b>1381</b>	<b>15831</b>	<b>1581</b>	<b>17831</b>	<b>1781</b>	<b>110831</b>	<b>11081</b>
	Preisgr.								
	I	-	-	-	-	-	-	-	-
	II	-	-	-	-	-	-	-	-
	III	-	-	-	-	-	-	-	-
	IV	-	-	-	-	-	-	-	-
1 Klappe									
									
35,2 cm breit		52,8 cm breit		70,4 cm breit		105,6 cm breit			
	Klappenanschlag unten		Klappenanschlag unten		Klappenanschlag unten		Klappenanschlag unten		
	33,0 cm tief	45,0 cm tief	33,0 cm tief	45,0 cm tief	33,0 cm tief	45,0 cm tief	33,0 cm tief	45,0 cm tief	
	<b>13838</b>	<b>1388</b>	<b>15838</b>	<b>1588</b>	<b>17838</b>	<b>1788</b>	<b>109838</b>	<b>10988</b>	
Preisgr.									
I	-	-	-	-	-	-	-	-	
II	-	-	-	-	-	-	-	-	
III	-	-	-	-	-	-	-	-	
IV	-	-	-	-	-	-	-	-	

## Hängebeschlagn

<p>Werden Elemente als Hängeelemente eingeplant, so ist ein Hängebeschlagn zu bestellen. Werden Elemente aufeinander gestapelt, so ist für das/die gestapelte(n) Element(e) nur dann ein Hängebeschlagn zu bestellen, wenn das gestapelte Element breiter als das bodenstehende Element ist bzw. versetzt gestapelt wird oder oberhalb eines offenen Glasfachs eingeplant wird.</p>	für 35,2 cm Breite	für 52,8 cm Breite	für 70,4 cm Breite	für 105,6 cm Breite
	<b>4352</b>	<b>4528</b>	<b>4704</b>	<b>4105</b>
	-	-	-	-

# 1 Raster offene Glasfächer

**1 Raster offene Glasfächer**  
17,6 cm hoch  
**33,0 oder 45,0 cm tief**











Oberhalb und unterhalb der offenen Glasfächer müssen weitere Elemente bzw. eine Abdeckplatte eingeplant werden. Elemente, die oberhalb der offenen Glasfächer eingeplant werden, müssen mit einem Hängebeschlag befestigt werden.

Bitte die gewünschte Ausführung deutlich im Auftrag angeben!

		35,2 cm breit		52,8 cm breit		70,4 cm breit		105,6 cm breit	
		33,0 cm tief	45,0 cm tief	33,0 cm tief	45,0 cm tief	33,0 cm tief	45,0 cm tief	33,0 cm tief	45,0 cm tief
Preisgr.		<b>1395</b>	<b>1394</b>	<b>1595</b>	<b>1594</b>	<b>1795</b>	<b>1794</b>	<b>11095</b>	<b>11094</b>
	I	-	-	-	-	-	-	-	-
	II	-	-	-	-	-	-	-	-
	III	-	-	-	-	-	-	-	-
IV	-	-	-	-	-	-	-	-	-
		105,6 cm breit		140,8 cm breit		140,8 cm breit		158,4 cm breit	
		33,0 cm tief	45,0 cm tief	33,0 cm tief	45,0 cm tief	33,0 cm tief	45,0 cm tief	33,0 cm tief	45,0 cm tief
wie Abb. spiegelnb.		<b>110951</b> <b>110952</b>	<b>110941</b> <b>110942</b>	<b>11495</b>	<b>11494</b>	<b>114951</b> <b>114952</b>	<b>114941</b> <b>114942</b>	<b>11595</b>	<b>11594</b>
	I	-	-	-	-	-	-	-	-
	II	-	-	-	-	-	-	-	-
	III	-	-	-	-	-	-	-	-
IV	-	-	-	-	-	-	-	-	-
		176,0 cm breit		176,0 cm breit		211,2 cm breit		211,2 cm breit	
		33,0 cm tief	45,0 cm tief	33,0 cm tief	45,0 cm tief	33,0 cm tief	45,0 cm tief	33,0 cm tief	45,0 cm tief
wie Abb. spiegelnb.		<b>11795</b>	<b>11794</b>	<b>117951</b> <b>117952</b>	<b>117941</b> <b>117942</b>	<b>12195</b>	<b>12194</b>	<b>121951</b>	<b>121941</b>
	I	-	-	-	-	-	-	-	-
	II	-	-	-	-	-	-	-	-
	III	-	-	-	-	-	-	-	-
IV	-	-	-	-	-	-	-	-	-



## 2 Raster Elemente

<p><b>2 Raster Elemente</b> 35,2 cm hoch (37,0 cm hoch inkl. 1,8 cm hohen Sockelverstellern), <b>33,0 oder 45,0 cm tief</b></p>	1 Tür										
	 L		 L								
	17,6 cm breit		35,2 cm breit								
		33,0 cm tief	45,0 cm tief	33,0 cm tief	45,0 cm tief						
		<b>213311 L</b> <b>213312 R</b>	<b>21311 L</b> <b>21312 R</b>	<b>233311 L</b> <b>233312 R</b>	<b>23311 L</b> <b>23312 R</b>						
	Preisgr.										
	I	-	-	-	-						
	II	-	-	-	-						
	III	-	-	-	-						
	IV	-	-	-	-						
1 Schublade											
											
		35,2 cm breit		52,8 cm breit		70,4 cm breit		105,6 cm breit			
		33,0 cm tief	45,0 cm tief	33,0 cm tief	45,0 cm tief	33,0 cm tief	45,0 cm tief	33,0 cm tief	45,0 cm tief		
		<b>23831</b>	<b>2381</b>	<b>25831</b>	<b>2581</b>	<b>27831</b>	<b>2781</b>	<b>210831</b>	<b>21081</b>		
Preisgr.											
I		-	-	-	-	-	-	-	-		
II		-	-	-	-	-	-	-	-		
III		-	-	-	-	-	-	-	-		
IV		-	-	-	-	-	-	-	-		
2 Schubladen											
											
		35,2 cm breit		52,8 cm breit		70,4 cm breit		105,6 cm breit			
		33,0 cm tief	45,0 cm tief	33,0 cm tief	45,0 cm tief	33,0 cm tief	45,0 cm tief	33,0 cm tief	45,0 cm tief		
		<b>23931</b>	<b>2391</b>	<b>25931</b>	<b>2591</b>	<b>27931</b>	<b>2791</b>	<b>210931</b>	<b>21091</b>		
Preisgr.											
I		-	-	-	-	-	-	-	-		
II		-	-	-	-	-	-	-	-		
III		-	-	-	-	-	-	-	-		
IV		-	-	-	-	-	-	-	-		

Bei Einplanung als Hängeelemente oder gestapelte Elemente:  
Max. Belastung 15 kg pro Meter:  
35,2 cm Breite: 5,0 kg  
52,8 cm Breite: 7,5 kg  
70,4 cm Breite: 10,0 kg  
105,6 cm Breite: 15,0 kg

## Hängebeschlag

<p>Werden Elemente als Hängeelemente eingeplant, so ist ein Hängebeschlag zu bestellen. Werden Elemente aufeinander gestapelt, so ist für das/die gestapelte(n) Element(e) nur dann ein Hängebeschlag zu bestellen, wenn das gestapelte Element breiter als das bodenstehende Element ist bzw. versetzt gestapelt wird oder oberhalb eines offenen Glasfachs eingeplant wird.</p>	für 17,6 cm Breite	für 35,2 cm Breite	für 52,8 cm Breite	für 70,4 cm Breite	für 105,6 cm Breite
	<b>4170</b>	<b>4352</b>	<b>4528</b>	<b>4704</b>	<b>4105</b>
	-	-	-	-	-



# 2 Raster offene Glasfächer

Zubehör und Beleuchtung:  
siehe Seite 88-93







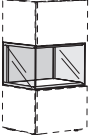
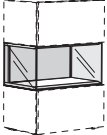
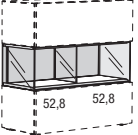
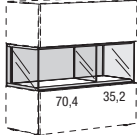
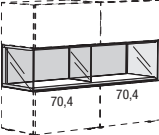
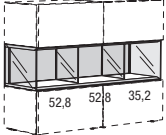
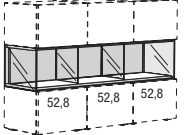
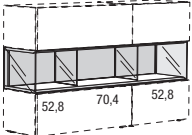
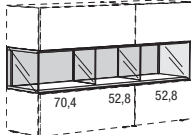
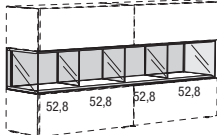
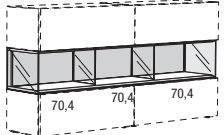





**2 Raster offene Glasfächer**  
35,2 cm hoch  
**33,0 oder 45,0 cm tief**

Oberhalb und unterhalb der offenen Glasfächer müssen weitere Elemente bzw. eine Abdeckplatte eingeplant werden. Elemente, die oberhalb der offenen Glasfächer eingeplant werden, müssen mit einem Hängebeschlagn befestigt werden.

Bitte die gewünschte Ausführung deutlich im Auftrag angeben!

									
		35,2 cm breit		52,8 cm breit		70,4 cm breit		105,6 cm breit	
		33,0 cm tief	45,0 cm tief	33,0 cm tief	45,0 cm tief	33,0 cm tief	45,0 cm tief	33,0 cm tief	45,0 cm tief
		<b>2395</b>	<b>2394</b>	<b>2595</b>	<b>2594</b>	<b>2795</b>	<b>2794</b>	<b>21095</b>	<b>21094</b>
<b>Preisgr.</b>	<b>I</b>	-	-	-	-	-	-	-	-
	<b>II</b>	-	-	-	-	-	-	-	-
	<b>III</b>	-	-	-	-	-	-	-	-
	<b>IV</b>	-	-	-	-	-	-	-	-
									
		105,6 cm breit		140,8 cm breit		140,8 cm breit		158,4 cm breit	
		33,0 cm tief	45,0 cm tief	33,0 cm tief	45,0 cm tief	33,0 cm tief	45,0 cm tief	33,0 cm tief	45,0 cm tief
		<b>210951</b> <b>210952</b>	<b>210941</b> <b>210942</b>	<b>21495</b>	<b>21494</b>	<b>214951</b> <b>214952</b>	<b>214941</b> <b>214942</b>	<b>21595</b>	<b>21594</b>
<b>Preisgr.</b>	<b>I</b>	-	-	-	-	-	-	-	-
	<b>II</b>	-	-	-	-	-	-	-	-
	<b>III</b>	-	-	-	-	-	-	-	-
	<b>IV</b>	-	-	-	-	-	-	-	-
									
		176,0 cm breit		176,0 cm breit		211,2 cm breit		211,2 cm breit	
		33,0 cm tief	45,0 cm tief	33,0 cm tief	45,0 cm tief	33,0 cm tief	45,0 cm tief	33,0 cm tief	45,0 cm tief
		<b>21795</b>	<b>21794</b>	<b>217951</b> <b>217952</b>	<b>217941</b> <b>217942</b>	<b>22195</b>	<b>22194</b>	<b>221951</b>	<b>221941</b>
<b>Preisgr.</b>	<b>I</b>	-	-	-	-	-	-	-	-
	<b>II</b>	-	-	-	-	-	-	-	-
	<b>III</b>	-	-	-	-	-	-	-	-
	<b>IV</b>	-	-	-	-	-	-	-	-

### 3 Raster Elemente

















<p><b>3 Raster Elemente</b> 52,8 cm hoch (54,6 cm hoch inkl. 1,8 cm hohen Sockelverstellern), <b>33,0 oder 45,0 cm tief</b></p>  <p>1 Tür</p> <p>17,6 cm breit</p>	33,0 cm tief		45,0 cm tief								
	Preisgr. I II III IV	<b>313311 L</b>	<b>313312 R</b>	<b>31311 L</b>	<b>31312 R</b>						
		-	-	-	-						
		-	-	-	-						
		-	-	-	-						
	1 Schublade; 1 Klappe										
											
			35,2 cm breit		52,8 cm breit		70,4 cm breit		105,6 cm breit		
			Klappenanschlag unten		Klappenanschlag unten		Klappenanschlag unten		Klappenanschlag unten		
			33,0 cm tief	45,0 cm tief	33,0 cm tief	45,0 cm tief	33,0 cm tief	45,0 cm tief	33,0 cm tief	45,0 cm tief	
Preisgr. I II III IV		<b>33831</b>	<b>3381</b>	<b>35831</b>	<b>3581</b>	<b>37831</b>	<b>3781</b>	<b>309831</b>	<b>30981</b>		
	-	-	-	-	-	-	-	-	-		
	-	-	-	-	-	-	-	-	-		
	-	-	-	-	-	-	-	-	-		
2 Schubladen											
											
		35,2 cm breit		52,8 cm breit		70,4 cm breit		105,6 cm breit			
		33,0 cm tief	45,0 cm tief	33,0 cm tief	45,0 cm tief	33,0 cm tief	45,0 cm tief	33,0 cm tief	45,0 cm tief		
Preisgr. I II III IV		<b>33931</b>	<b>3391</b>	<b>35931</b>	<b>3591</b>	<b>37931</b>	<b>3791</b>	<b>310931</b>	<b>31091</b>		
	-	-	-	-	-	-	-	-	-		
	-	-	-	-	-	-	-	-	-		
	-	-	-	-	-	-	-	-	-		
1 Klappe; 1 Schublade											
											
		35,2 cm breit		52,8 cm breit		70,4 cm breit		105,6 cm breit			
		Klappenanschlag unten		Klappenanschlag unten		Klappenanschlag unten		Klappenanschlag unten			
		33,0 cm tief	45,0 cm tief	33,0 cm tief	45,0 cm tief	33,0 cm tief	45,0 cm tief	33,0 cm tief	45,0 cm tief		
Preisgr. I II III IV		<b>33631</b>	<b>3361</b>	<b>35631</b>	<b>3561</b>	<b>37631</b>	<b>3761</b>	<b>309631</b>	<b>30961</b>		
	-	-	-	-	-	-	-	-	-		
	-	-	-	-	-	-	-	-	-		
	-	-	-	-	-	-	-	-	-		

Bei Einplanung als Hängeelemente oder gestapelte Elemente:  
Max. Belastung 15 kg pro Meter:  
35,2 cm Breite: 5,0 kg  
52,8 cm Breite: 7,5 kg  
70,4 cm Breite: 10,0 kg  
105,6 cm Breite: 15,0 kg

### Hängebeschlag

Werden Elemente als Hängeelemente eingeplant, so ist ein Hängebeschlag zu bestellen. Werden Elemente aufeinander gestapelt, so ist für das/die gestapelte(n) Element(e) nur dann ein Hängebeschlag zu bestellen, wenn das gestapelte Element breiter als das bodenstehende Element ist bzw. versetzt gestapelt wird oder oberhalb eines offenen Glasfachs eingeplant wird.	für 17,6 cm Breite	für 35,2 cm Breite	für 52,8 cm Breite	für 70,4 cm Breite	für 105,6 cm Breite
	<b>4170</b>	<b>4352</b>	<b>4528</b>	<b>4704</b>	<b>4105</b>

# 4 Raster Elemente

<p><b>4 Raster Elemente</b> 70,4 cm hoch (72,2 cm hoch inkl. 1,8 cm hohen Sockelverstellern), <b>33,0 oder 45,0 cm tief</b></p>	1 Tür					2 Türen					
											
	17,6 cm breit		35,2 cm breit		52,8 cm breit		70,4 cm breit		105,6 cm breit		
	Preisgr.	33,0 cm tief	45,0 cm tief	33,0 cm tief	45,0 cm tief	33,0 cm tief	45,0 cm tief	33,0 cm tief	45,0 cm tief	33,0 cm tief	45,0 cm tief
		<b>413311 L</b> <b>413312 R</b>	<b>41311 L</b> <b>41312 R</b>	<b>433311 L</b> <b>433312 R</b>	<b>43311 L</b> <b>43312 R</b>	<b>453311 L</b> <b>453312 R</b>	<b>45311 L</b> <b>45312 R</b>	<b>473311 L</b> <b>473312 R</b>	<b>47311 L</b> <b>47312 R</b>	<b>410331</b>	<b>41031</b>
		-	-	-	-	-	-	-	-	-	-
		-	-	-	-	-	-	-	-	-	-
	2 Schubladen										
											
			35,2 cm breit		52,8 cm breit		70,4 cm breit		105,6 cm breit		
Preisgr.			33,0 cm tief	45,0 cm tief	33,0 cm tief	45,0 cm tief	33,0 cm tief	45,0 cm tief	33,0 cm tief	45,0 cm tief	
			<b>43831</b>	<b>4381</b>	<b>45831</b>	<b>4581</b>	<b>47831</b>	<b>4781</b>	<b>410831</b>	<b>41081</b>	
			-	-	-	-	-	-	-	-	
			-	-	-	-	-	-	-	-	
3 Schubladen											
											
		35,2 cm breit		52,8 cm breit		70,4 cm breit		105,6 cm breit			
Preisgr.			33,0 cm tief	45,0 cm tief	33,0 cm tief	45,0 cm tief	33,0 cm tief	45,0 cm tief	33,0 cm tief	45,0 cm tief	
			<b>43931</b>	<b>4391</b>	<b>45931</b>	<b>4591</b>	<b>47931</b>	<b>4791</b>	<b>410931</b>	<b>41091</b>	
			-	-	-	-	-	-	-	-	
			-	-	-	-	-	-	-	-	
1 Glastür					2 Glastüren						
											
		35,2 cm breit		52,8 cm breit		70,4 cm breit		105,6 cm breit			
Preisgr.			33,0 cm tief	45,0 cm tief	33,0 cm tief	45,0 cm tief	33,0 cm tief	45,0 cm tief	33,0 cm tief	45,0 cm tief	
			<b>434311 L</b> <b>434312 R</b>	<b>43411 L</b> <b>43412 R</b>	<b>454311 L</b> <b>454312 R</b>	<b>45411 L</b> <b>45412 R</b>	<b>474311 L</b> <b>474312 R</b>	<b>47411 L</b> <b>47412 R</b>	<b>410431</b>	<b>41041</b>	
			-	-	-	-	-	-	-	-	
			-	-	-	-	-	-	-	-	

Bei Einplanung als Hängeelemente oder gestapelte Elemente:  
Max. Belastung je Element: 40 kg

## Hängebeschlag

<p>Werden Elemente als Hängeelemente eingeplant, so ist ein Hängebeschlag zu bestellen. Werden Elemente aufeinander gestapelt, so ist für das/die gestapelte(n) Element(e) nur dann ein Hängebeschlag zu bestellen, wenn das gestapelte Element breiter als das bodenstehende Element ist bzw. versetzt gestapelt wird oder oberhalb eines offenen Glasfachs eingeplant wird.</p>	für 17,6 cm Breite	für 35,2 cm Breite	für 52,8 cm Breite	für 70,4 cm Breite	für 105,6 cm Breite
	<b>4170</b>	<b>4352</b>	<b>4528</b>	<b>4704</b>	<b>4105</b>







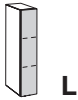
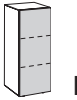
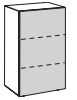
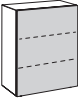
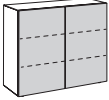
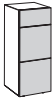

**Montagehinweise für Hängeelemente:**  
Beachten Sie bitte hierzu unbedingt die  
Informationen und Hinweise im Kapitel  
„Wandbeschaffenheit“!

**3**  
**4**

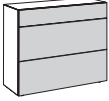
# 5 Raster Elemente

**NEO**

<p><b>5 Raster Elemente</b> 88,0 cm hoch (89,8 cm hoch inkl. 1,8 cm hohen Sockelverstellern), <b>33,0 oder 45,0 cm tief</b></p>	1 Tür					2 Türen					
											
	17,6 cm breit		35,2 cm breit		52,8 cm breit		70,4 cm breit		105,6 cm breit		
		33,0 cm tief	45,0 cm tief	33,0 cm tief	45,0 cm tief	33,0 cm tief	45,0 cm tief	33,0 cm tief	45,0 cm tief	33,0 cm tief	45,0 cm tief
		<b>513311 L</b> <b>513312 R</b>	<b>51311 L</b> <b>51312 R</b>	<b>533311 L</b> <b>533312 R</b>	<b>53311 L</b> <b>53312 R</b>	<b>553311 L</b> <b>553312 R</b>	<b>55311 L</b> <b>55312 R</b>	<b>573311 L</b> <b>573312 R</b>	<b>57311 L</b> <b>57312 R</b>	<b>510331</b>	<b>51031</b>
	Preisgr.	-	-	-	-	-	-	-	-	-	-
	I	-	-	-	-	-	-	-	-	-	-
	II	-	-	-	-	-	-	-	-	-	-
	III	-	-	-	-	-	-	-	-	-	-
	IV	-	-	-	-	-	-	-	-	-	-
3 Schubladen											
											
	35,2 cm breit		52,8 cm breit		70,4 cm breit		105,6 cm breit				
		33,0 cm tief	45,0 cm tief	33,0 cm tief	45,0 cm tief	33,0 cm tief	45,0 cm tief	33,0 cm tief	45,0 cm tief		
		<b>53931</b>	<b>5391</b>	<b>55931</b>	<b>5591</b>	<b>57931</b>	<b>5791</b>	<b>510931</b>	<b>51091</b>		
Preisgr.		-	-	-	-	-	-	-	-	-	
I		-	-	-	-	-	-	-	-	-	
II		-	-	-	-	-	-	-	-	-	
III		-	-	-	-	-	-	-	-	-	
IV		-	-	-	-	-	-	-	-	-	
1 Glas Tür					2 Glas Türen						
											
	35,2 cm breit		52,8 cm breit		70,4 cm breit		105,6 cm breit				
		33,0 cm tief	45,0 cm tief	33,0 cm tief	45,0 cm tief	33,0 cm tief	45,0 cm tief	33,0 cm tief	45,0 cm tief		
		<b>534311 L</b> <b>534312 R</b>	<b>53411 L</b> <b>53412 R</b>	<b>554311 L</b> <b>554312 R</b>	<b>55411 L</b> <b>55412 R</b>	<b>574311 L</b> <b>574312 R</b>	<b>57411 L</b> <b>57412 R</b>	<b>510431</b>	<b>51041</b>		
Preisgr.		-	-	-	-	-	-	-	-	-	
I		-	-	-	-	-	-	-	-	-	
II		-	-	-	-	-	-	-	-	-	
III		-	-	-	-	-	-	-	-	-	
IV		-	-	-	-	-	-	-	-	-	
<p>Bei Einplanung als Hängeelemente oder gestapelte Elemente: Max. Belastung je Element: 40 kg</p>											

## Hängebeschlagn

<p>Werden Elemente als Hängeelemente eingeplant, so ist ein Hängebeschlagn zu bestellen. Werden Elemente aufeinander gestapelt, so ist für das/die gestapelte(n) Element(e) nur dann ein Hängebeschlagn zu bestellen, wenn das gestapelte Element breiter als das bodenstehende Element ist bzw. versetzt gestapelt wird oder oberhalb eines offenen Glasfachs eingeplant wird.</p>	für 17,6 cm Breite	für 35,2 cm Breite	für 52,8 cm Breite	für 70,4 cm Breite	für 105,6 cm Breite
	<b>4170</b>	<b>4352</b>	<b>4528</b>	<b>4704</b>	<b>4105</b>
	-	-	-	-	-

# 6 Raster Elemente

Zubehör und Beleuchtung:  
siehe Seite 88-93

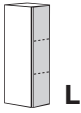
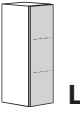
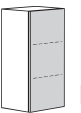
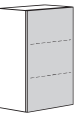
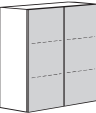
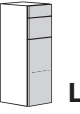
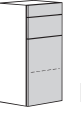
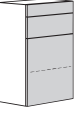
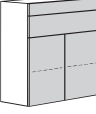
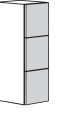
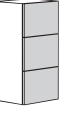
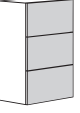
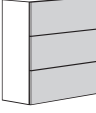
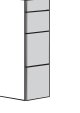
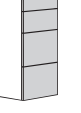
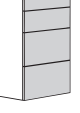
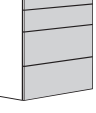
<b>6 Raster Elemente</b> 105,6 cm hoch (107,4 cm hoch inkl. 1,8 cm hohen Sockelverstellern), 33,0 oder 45,0 cm tief	1 Tür				2 Türen						
											
	17,6 cm breit		35,2 cm breit		52,8 cm breit		70,4 cm breit		105,6 cm breit		
	Preisgr. I II III IV	33,0 cm tief		45,0 cm tief		33,0 cm tief		45,0 cm tief		33,0 cm tief	
		613311 L 613312 R		61311 L 61312 R		632311 L 632312 R		63211 L 63212 R		652311 L 652312 R	
		672311 L 672312 R		67211 L 67212 R		610231		61021			
		-		-		-		-		-	
		-		-		-		-		-	
	2 Schubladen; 1 Tür				2 Schubladen; 2 Türen						
											
35,2 cm breit		52,8 cm breit		70,4 cm breit		105,6 cm breit					
Preisgr. I II III IV	33,0 cm tief		45,0 cm tief		33,0 cm tief		45,0 cm tief		33,0 cm tief		
	634311 L 634312 R		63411 L 63412 R		654311 L 654312 R		65411 L 65412 R		674311 L 674312 R		
	67411 L 67412 R		610431		61041						
	-		-		-		-		-		
	-		-		-		-		-		
3 Schubladen				3 Schubladen							
											
35,2 cm breit		52,8 cm breit		70,4 cm breit		105,6 cm breit					
Preisgr. I II III IV	33,0 cm tief		45,0 cm tief		33,0 cm tief		45,0 cm tief		33,0 cm tief		
	63631		6361		65631		6561		67631		
	6761		610631		61061						
	-		-		-		-		-		
	-		-		-		-		-		
4 Schubladen				4 Schubladen							
											
35,2 cm breit		52,8 cm breit		70,4 cm breit		105,6 cm breit					
Preisgr. I II III IV	33,0 cm tief		45,0 cm tief		33,0 cm tief		45,0 cm tief		33,0 cm tief		
	63731		6371		65731		6571		67731		
	6771		610731		61071						
	-		-		-		-		-		
	-		-		-		-		-		
Bei Einplanung als Hängeelemente oder gestapelte Elemente: Max. Belastung je Element: 40 kg											

## Hängebeschlagn







Werden Elemente als Hängeelemente eingeplant, so ist ein Hängebeschlagn zu bestellen. Werden Elemente aufeinander gestapelt, so ist für das/die gestapelte(n) Element(e) nur dann ein Hängebeschlagn zu bestellen, wenn das gestapelte Element breiter als das bodenstehende Element ist bzw. versetzt gestapelt wird oder oberhalb eines offenen Glasfachs eingeplant wird.	für 17,6 cm Breite	für 35,2 cm Breite	für 52,8 cm Breite	für 70,4 cm Breite	für 105,6 cm Breite
	4170	4352	4528	4704	4105

**Montagehinweise für Hängeelemente:**  
Beachten Sie bitte hierzu unbedingt die  
Informationen und Hinweise im Kapitel  
„Wandbeschaffenheit“!

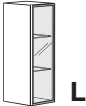
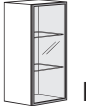
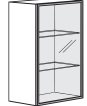
**3**  
**4**

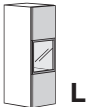
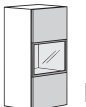
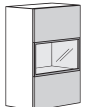
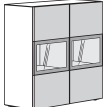
# 6 Raster Elemente

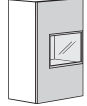
**NEO**

<p><b>6 Raster Elemente</b> 105,6 cm hoch (107,4 cm hoch inkl. 1,8 cm hohen Sockelverstellern), <b>33,0 oder 45,0 cm tief</b></p>	1 Glastür				2 Glastüren				
									
	35,2 cm breit		52,8 cm breit		70,4 cm breit		105,6 cm breit		
	Preisgr.	33,0 cm tief	45,0 cm tief	33,0 cm tief	45,0 cm tief	33,0 cm tief	45,0 cm tief	33,0 cm tief	45,0 cm tief
		<b>635341 L</b> <b>635342 R</b>	<b>63541 L</b> <b>63542 R</b>	<b>655341 L</b> <b>655342 R</b>	<b>65541 L</b> <b>65542 R</b>	<b>675341 L</b> <b>675342 R</b>	<b>67541 L</b> <b>67542 R</b>	<b>610534</b>	<b>61054</b>
		-	-	-	-	-	-	-	-
		-	-	-	-	-	-	-	-
		-	-	-	-	-	-	-	-
	1 Tür/Glastür				2 Türen/Glastüren				
									
35,2 cm breit		52,8 cm breit		70,4 cm breit		105,6 cm breit			
Preisgr.	33,0 cm tief	45,0 cm tief	33,0 cm tief	45,0 cm tief	33,0 cm tief	45,0 cm tief	33,0 cm tief	45,0 cm tief	
	<b>633341 L</b> <b>633342 R</b>	<b>63341 L</b> <b>63342 R</b>	<b>653341 L</b> <b>653342 R</b>	<b>65341 L</b> <b>65342 R</b>	<b>673341 L</b> <b>673342 R</b>	<b>67341 L</b> <b>67342 R</b>	<b>610334</b>	<b>61034</b>	
	-	-	-	-	-	-	-	-	
	-	-	-	-	-	-	-	-	
	-	-	-	-	-	-	-	-	
1 Tür/Glastür				2 Türen/Glastüren					
									
		52,8 cm breit		70,4 cm breit		105,6 cm breit			
wie Abb. (L) spiegelb. (R) Preisgr.			33,0 cm tief	45,0 cm tief	33,0 cm tief	45,0 cm tief	33,0 cm tief	45,0 cm tief	
			<b>654341 L</b> <b>654342 R</b>	<b>65441 L</b> <b>65442 R</b>	<b>674341 L</b> <b>674342 R</b>	<b>67441 L</b> <b>67442 R</b>	<b>610434</b>	<b>61044</b>	
			-	-	-	-	-	-	
			-	-	-	-	-	-	
			-	-	-	-	-	-	



Bei Einplanung als Hängeelemente oder gestapelte Elemente:  
Max. Belastung je Element: 40 kg

## Hängebeschlag

<p>Werden Elemente als Hängeelemente eingeplant, so ist ein Hängebeschlag zu bestellen. Werden Elemente aufeinander gestapelt, so ist für das/die gestapelte(n) Element(e) nur dann ein Hängebeschlag zu bestellen, wenn das gestapelte Element breiter als das bodenstehende Element ist bzw. versetzt gestapelt wird oder oberhalb eines offenen Glasfachs eingeplant wird.</p>	für 35,2 cm Breite	für 52,8 cm Breite	für 70,4 cm Breite	für 105,6 cm Breite
	<b>4352</b>	<b>4528</b>	<b>4704</b>	<b>4105</b>

# 8 Raster Elemente

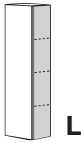
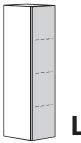
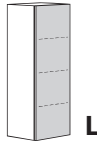
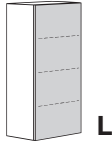
Zubehör und Beleuchtung:  
siehe Seite 88-93

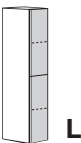
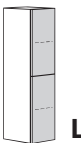
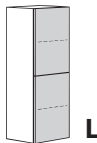
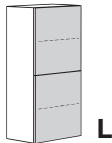
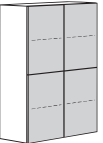
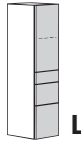
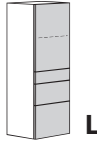
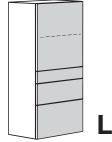
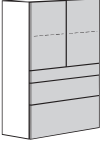
<b>8 Raster Elemente</b> 140,8 cm hoch (142,6 cm hoch inkl. 1,8 cm hohen Sockelverstellern), 33,0 oder 45,0 cm tief	1 Tür				2 Türen						
											
	17,6 cm breit		35,2 cm breit		52,8 cm breit		70,4 cm breit		105,6 cm breit		
		33,0 cm tief	45,0 cm tief	33,0 cm tief	45,0 cm tief	33,0 cm tief	45,0 cm tief	33,0 cm tief	45,0 cm tief	33,0 cm tief	45,0 cm tief
		<b>813311 L</b> <b>813312 R</b>	<b>81311 L</b> <b>81312 R</b>	<b>832311 L</b> <b>832312 R</b>	<b>83211 L</b> <b>83212 R</b>	<b>852311 L</b> <b>852312 R</b>	<b>85211 L</b> <b>85212 R</b>	<b>872311 L</b> <b>872312 R</b>	<b>87211 L</b> <b>87212 R</b>	<b>810231</b>	<b>81021</b>
	<b>Preisgr.</b>										
	<b>I</b>	-	-	-	-	-	-	-	-	-	-
	<b>II</b>	-	-	-	-	-	-	-	-	-	-
	<b>III</b>	-	-	-	-	-	-	-	-	-	-
	<b>IV</b>	-	-	-	-	-	-	-	-	-	-
2 Türen				4 Türen							
											
17,6 cm breit		35,2 cm breit		52,8 cm breit		70,4 cm breit		105,6 cm breit			
	33,0 cm tief	45,0 cm tief	33,0 cm tief	45,0 cm tief	33,0 cm tief	45,0 cm tief	33,0 cm tief	45,0 cm tief	33,0 cm tief	45,0 cm tief	
	<b>814311 L</b> <b>814312 R</b>	<b>81411 L</b> <b>81412 R</b>	<b>833311 L</b> <b>833312 R</b>	<b>83311 L</b> <b>83312 R</b>	<b>853311 L</b> <b>853312 R</b>	<b>85311 L</b> <b>85312 R</b>	<b>873311 L</b> <b>873312 R</b>	<b>87311 L</b> <b>87312 R</b>	<b>810331</b>	<b>81031</b>	
<b>Preisgr.</b>											
<b>I</b>	-	-	-	-	-	-	-	-	-	-	
<b>II</b>	-	-	-	-	-	-	-	-	-	-	
<b>III</b>	-	-	-	-	-	-	-	-	-	-	
<b>IV</b>	-	-	-	-	-	-	-	-	-	-	
1 Tür; 3 Schubladen				2 Türen; 3 Schubladen							
											
35,2 cm breit		52,8 cm breit		70,4 cm breit		105,6 cm breit					
	33,0 cm tief	45,0 cm tief	33,0 cm tief	45,0 cm tief	33,0 cm tief	45,0 cm tief	33,0 cm tief	45,0 cm tief	33,0 cm tief	45,0 cm tief	
			<b>834311 L</b> <b>834312 R</b>	<b>83411 L</b> <b>83412 R</b>	<b>854311 L</b> <b>854312 R</b>	<b>85411 L</b> <b>85412 R</b>	<b>874311 L</b> <b>874312 R</b>	<b>87411 L</b> <b>87412 R</b>	<b>810431</b>	<b>81041</b>	
<b>Preisgr.</b>											
<b>I</b>			-	-	-	-	-	-	-	-	
<b>II</b>			-	-	-	-	-	-	-	-	
<b>III</b>			-	-	-	-	-	-	-	-	
<b>IV</b>			-	-	-	-	-	-	-	-	

Bei Einplanung als Hängeelemente oder gestapelte Elemente:  
Max. Belastung je Element: 40 kg

## Hängebeschlagn

Werden Elemente als Hängeelemente eingeplant, so ist ein Hängebeschlagn zu bestellen. Werden Elemente aufeinander gestapelt, so ist für das/die gestapelte(n) Element(e) nur dann ein Hängebeschlagn zu bestellen, wenn das gestapelte Element breiter als das bodenstehende Element ist bzw. versetzt gestapelt wird oder oberhalb eines offenen Glasfachs eingeplant wird.	für 17,6 cm Breite	für 35,2 cm Breite	für 52,8 cm Breite	für 70,4 cm Breite	für 105,6 cm Breite
	<b>4170</b>	<b>4352</b>	<b>4528</b>	<b>4704</b>	<b>4105</b>

**Auslieferungshinweise:**  
Beachten Sie bitte hierzu die  
Informationen auf den Pro-  
grammeinführungsseiten.

1  
2

**Montagehinweise für Hängeelemente:**  
Beachten Sie bitte hierzu unbedingt die  
Informationen und Hinweise im Kapitel  
„Wandbeschaffenheit“!



3  
4

# 8 Raster Elemente

NEO

**8 Raster Elemente**  
140,8 cm hoch  
(142,6 cm hoch inkl. 1,8 cm  
hohen Sockelverstellern),  
**33,0 oder 45,0 cm tief**

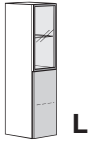
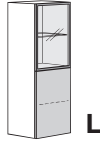
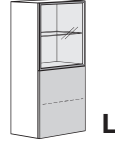
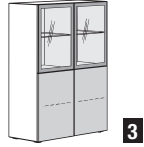
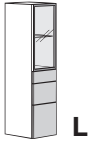
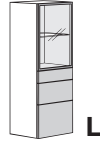
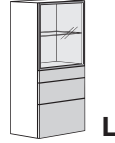
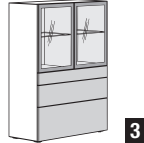
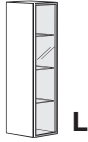
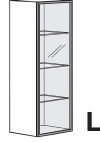
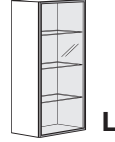
Bei Einplanung als Hängeelemente oder  
gestapelte Elemente:  
Max. Belastung je Element: 40 kg

		1 Glasür; 1 Tür				2 Glasüren; 2 Türen			
									
		35,2 cm breit		52,8 cm breit		70,4 cm breit		105,6 cm breit	
Preisgr.		33,0 cm tief	45,0 cm tief	33,0 cm tief	45,0 cm tief	33,0 cm tief	45,0 cm tief	33,0 cm tief	45,0 cm tief
		<b>831341 L</b> <b>831342 R</b>	<b>83141 L</b> <b>83142 R</b>	<b>851341 L</b> <b>851342 R</b>	<b>85141 L</b> <b>85142 R</b>	<b>871341 L</b> <b>871342 R</b>	<b>87141 L</b> <b>87142 R</b>	<b>810134</b>	<b>81014</b>
	I	-	-	-	-	-	-	-	-
	II	-	-	-	-	-	-	-	-
	III	-	-	-	-	-	-	-	-
IV	-	-	-	-	-	-	-	-	
		1 Glasür; 3 Schubladen				2 Glasüren; 3 Schubladen			
									
		35,2 cm breit		52,8 cm breit		70,4 cm breit		105,6 cm breit	
Preisgr.		33,0 cm tief	45,0 cm tief	33,0 cm tief	45,0 cm tief	33,0 cm tief	45,0 cm tief	33,0 cm tief	45,0 cm tief
		<b>832341 L</b> <b>832342 R</b>	<b>83241 L</b> <b>83242 R</b>	<b>852341 L</b> <b>852342 R</b>	<b>85241 L</b> <b>85242 R</b>	<b>872341 L</b> <b>872342 R</b>	<b>87241 L</b> <b>87242 R</b>	<b>810234</b>	<b>81024</b>
	I	-	-	-	-	-	-	-	-
	II	-	-	-	-	-	-	-	-
	III	-	-	-	-	-	-	-	-
IV	-	-	-	-	-	-	-	-	
		1 Glasür				2 Glasüren			
									
		35,2 cm breit		52,8 cm breit		70,4 cm breit		105,6 cm breit	
Preisgr.		33,0 cm tief	45,0 cm tief	33,0 cm tief	45,0 cm tief	33,0 cm tief	45,0 cm tief	33,0 cm tief	45,0 cm tief
		<b>835341 L</b> <b>835342 R</b>	<b>83541 L</b> <b>83542 R</b>	<b>855341 L</b> <b>855342 R</b>	<b>85541 L</b> <b>85542 R</b>	<b>875341 L</b> <b>875342 R</b>	<b>87541 L</b> <b>87542 R</b>	<b>810534</b>	<b>81054</b>
	I	-	-	-	-	-	-	-	-
	II	-	-	-	-	-	-	-	-
	III	-	-	-	-	-	-	-	-
IV	-	-	-	-	-	-	-	-	

## Hängebeschlag

Werden Elemente als Hängeelemente eingeplant, so ist ein Hängebeschlag zu bestellen. Werden Elemente aufeinander gestapelt, so ist für das/die gestapelte(n) Element(e) nur dann ein Hängebeschlag zu bestellen, wenn das gestapelte Element breiter als das bodenstehende Element ist bzw. versetzt gestapelt wird oder oberhalb eines offenen Glasfachs eingeplant wird.	für 35,2 cm Breite	für 52,8 cm Breite	für 70,4 cm Breite	für 105,6 cm Breite
		<b>4352</b>	<b>4528</b>	<b>4704</b>
	-	-	-	-



# 8 Raster Elemente

Zubehör und Beleuchtung:  
siehe Seite 88-93

**8 Raster Elemente**  
140,8 cm hoch  
(142,6 cm hoch inkl. 1,8 cm hohen Sockelverstellern),  
**33,0 oder 45,0 cm tief**

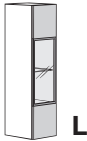
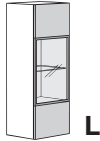
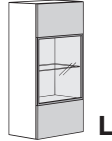
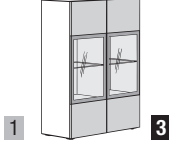
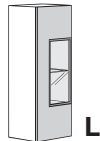
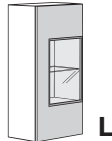
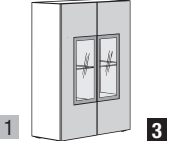
		1 Tür/Glastür				2 Türen/Glastüren			
									
		35,2 cm breit		52,8 cm breit		70,4 cm breit		105,6 cm breit	
		33,0 cm tief	45,0 cm tief	33,0 cm tief	45,0 cm tief	33,0 cm tief	45,0 cm tief	33,0 cm tief	45,0 cm tief
		<b>833341 L</b> <b>833342 R</b>	<b>83341 L</b> <b>83342 R</b>	<b>853341 L</b> <b>853342 R</b>	<b>85341 L</b> <b>85342 R</b>	<b>873341 L</b> <b>873342 R</b>	<b>87341 L</b> <b>87342 R</b>	<b>810334</b>	<b>81034</b>
Preisgr.	I	-	-	-	-	-	-	-	-
	II	-	-	-	-	-	-	-	-
	III	-	-	-	-	-	-	-	-
	IV	-	-	-	-	-	-	-	-
		1 Tür/Glastür				2 Türen/Glastüren			
									
		52,8 cm breit		70,4 cm breit		105,6 cm breit			
			33,0 cm tief	45,0 cm tief	33,0 cm tief	45,0 cm tief	33,0 cm tief	45,0 cm tief	
			<b>854341 L</b> <b>854342 R</b>	<b>85441 L</b> <b>85442 R</b>	<b>874341 L</b> <b>874342 R</b>	<b>87441 L</b> <b>87442 R</b>	<b>810434</b>	<b>81044</b>	
Preisgr.	I		-	-	-	-	-	-	
	II		-	-	-	-	-	-	
	III		-	-	-	-	-	-	
	IV		-	-	-	-	-	-	

Bei Einplanung als Hängeelemente oder gestapelte Elemente:  
Max. Belastung je Element: 40 kg

## Hängebeschlagn

Werden Elemente als Hängeelemente eingeplant, so ist ein Hängebeschlagn zu bestellen. Werden Elemente aufeinander gestapelt, so ist für das/die gestapelte(n) Element(e) nur dann ein Hängebeschlagn zu bestellen, wenn das gestapelte Element breiter als das bodenstehende Element ist bzw. versetzt gestapelt wird oder oberhalb eines offenen Glasfachs eingeplant wird.	für 35,2 cm Breite	für 52,8 cm Breite	für 70,4 cm Breite	für 105,6 cm Breite
	<b>4352</b>	<b>4528</b>	<b>4704</b>	<b>4105</b>

**Auslieferungshinweise:**  
Beachten Sie bitte hierzu die Informationen auf den Programm-einführungsseiten.







**Montagehinweise für Hängeelemente:**  
Beachten Sie bitte hierzu unbedingt die Informationen und Hinweise im Kapitel „Wandbeschaffenheit“!

# 10 Raster Elemente

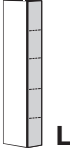
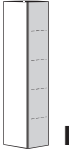
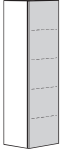
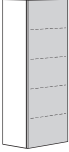
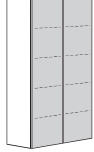
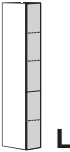
NEO

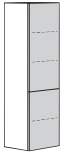
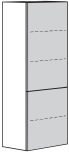
**10 Raster Elemente**  
176,0 cm hoch  
(177,8 cm hoch inkl. 1,8 cm hohen Sockelverstellern),  
**33,0 oder 45,0 cm tief**

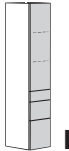
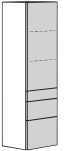
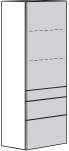
Bei Einplanung als Hängeelemente oder gestapelte Elemente:  
Max. Belastung je Element: 40 kg

		1 Tür				2 Türen							
													
		17,6 cm breit		35,2 cm breit		52,8 cm breit		70,4 cm breit		105,6 cm breit			
		33,0 cm tief	45,0 cm tief	33,0 cm tief	45,0 cm tief	33,0 cm tief	45,0 cm tief	33,0 cm tief	45,0 cm tief	33,0 cm tief	45,0 cm tief		
		<b>1013311 L</b> <b>1013312 R</b>	<b>101311 L</b> <b>101312 R</b>	<b>1032311 L</b> <b>1032312 R</b>	<b>103211 L</b> <b>103212 R</b>	<b>1052311 L</b> <b>1052312 R</b>	<b>105211 L</b> <b>105212 R</b>	<b>1072311 L</b> <b>1072312 R</b>	<b>107211 L</b> <b>107212 R</b>	<b>1010231</b>	<b>101021</b>		
<b>Preisgr.</b>		-	-	-	-	-	-	-	-	-	-		
<b>I</b>		-	-	-	-	-	-	-	-	-	-		
<b>II</b>		-	-	-	-	-	-	-	-	-	-		
<b>III</b>		-	-	-	-	-	-	-	-	-	-		
<b>IV</b>		-	-	-	-	-	-	-	-	-	-		
		2 Türen				4 Türen							
													
		17,6 cm breit		35,2 cm breit		52,8 cm breit		70,4 cm breit		105,6 cm breit			
		33,0 cm tief	45,0 cm tief	33,0 cm tief	45,0 cm tief	33,0 cm tief	45,0 cm tief	33,0 cm tief	45,0 cm tief	33,0 cm tief	45,0 cm tief		
		<b>1014311 L</b> <b>1014312 R</b>	<b>101411 L</b> <b>101412 R</b>	<b>1033311 L</b> <b>1033312 R</b>	<b>103311 L</b> <b>103312 R</b>	<b>1053311 L</b> <b>1053312 R</b>	<b>105311 L</b> <b>105312 R</b>	<b>1073311 L</b> <b>1073312 R</b>	<b>107311 L</b> <b>107312 R</b>	<b>1010331</b>	<b>101031</b>		
<b>Preisgr.</b>		-	-	-	-	-	-	-	-	-	-		
<b>I</b>		-	-	-	-	-	-	-	-	-	-		
<b>II</b>		-	-	-	-	-	-	-	-	-	-		
<b>III</b>		-	-	-	-	-	-	-	-	-	-		
<b>IV</b>		-	-	-	-	-	-	-	-	-	-		
		1 Tür; 3 Schubladen				2 Türen; 3 Schubladen							
													
		35,2 cm breit		52,8 cm breit		70,4 cm breit		105,6 cm breit					
		33,0 cm tief	45,0 cm tief	33,0 cm tief	45,0 cm tief	33,0 cm tief	45,0 cm tief	33,0 cm tief	45,0 cm tief	33,0 cm tief	45,0 cm tief		
		<b>1034311 L</b> <b>1034312 R</b>		<b>103411 L</b> <b>103412 R</b>		<b>1054311 L</b> <b>1054312 R</b>		<b>105411 L</b> <b>105412 R</b>		<b>1074311 L</b> <b>1074312 R</b>		<b>107411 L</b> <b>107412 R</b>	
<b>Preisgr.</b>		-	-	-	-	-	-	-	-	-	-	-	
<b>I</b>		-	-	-	-	-	-	-	-	-	-	-	
<b>II</b>		-	-	-	-	-	-	-	-	-	-	-	
<b>III</b>		-	-	-	-	-	-	-	-	-	-	-	
<b>IV</b>		-	-	-	-	-	-	-	-	-	-	-	

## Hängebeschlagn

Werden Elemente als Hängeelemente eingeplant, so ist ein Hängebeschlagn zu bestellen. Werden Elemente aufeinander gestapelt, so ist für das/die gestapelte(n) Element(e) nur dann ein Hängebeschlagn zu bestellen, wenn das gestapelte Element breiter als das bodenstehende Element ist bzw. versetzt gestapelt wird oder oberhalb eines offenen Glasfachs eingeplant wird.	für 17,6 cm Breite	für 35,2 cm Breite	für 52,8 cm Breite	für 70,4 cm Breite	für 105,6 cm Breite
	<b>4170</b>	<b>4352</b>	<b>4528</b>	<b>4704</b>	<b>4105</b>
	-	-	-	-	-

# 10 Raster Elemente

Zubehör und Beleuchtung:  
siehe Seite 88-93

10 Raster Elemente 176,0 cm hoch (177,8 cm hoch inkl. 1,8 cm hohen Sockelverstellern), 33,0 oder 45,0 cm tief	1 Glasür; 1 Tür				2 Glasüren; 2 Türen			
	35,2 cm breit		52,8 cm breit		70,4 cm breit		105,6 cm breit	
Preisgr. I II III IV	33,0 cm tief	45,0 cm tief	33,0 cm tief	45,0 cm tief	33,0 cm tief	45,0 cm tief	33,0 cm tief	45,0 cm tief
	<b>1031341 L</b> <b>1031342 R</b>	<b>103141 L</b> <b>103142 R</b>	<b>1051341 L</b> <b>1051342 R</b>	<b>105141 L</b> <b>105142 R</b>	<b>1071341 L</b> <b>1071342 R</b>	<b>107141 L</b> <b>107142 R</b>	<b>1010134</b>	<b>101014</b>
	-	-	-	-	-	-	-	-
	-	-	-	-	-	-	-	-
	-	-	-	-	-	-	-	-
1 Glasür; 3 Schubladen				2 Glasüren; 3 Schubladen				
Preisgr. I II III IV	35,2 cm breit		52,8 cm breit		70,4 cm breit		105,6 cm breit	
	33,0 cm tief	45,0 cm tief	33,0 cm tief	45,0 cm tief	33,0 cm tief	45,0 cm tief	33,0 cm tief	45,0 cm tief
	<b>1032341 L</b> <b>1032342 R</b>	<b>103241 L</b> <b>103242 R</b>	<b>1052341 L</b> <b>1052342 R</b>	<b>105241 L</b> <b>105242 R</b>	<b>1072341 L</b> <b>1072342 R</b>	<b>107241 L</b> <b>107242 R</b>	<b>1010234</b>	<b>101024</b>
	-	-	-	-	-	-	-	-
	-	-	-	-	-	-	-	-
1 Glasür				2 Glasüren				
Preisgr. I II III IV	35,2 cm breit		52,8 cm breit		70,4 cm breit		105,6 cm breit	
	33,0 cm tief	45,0 cm tief	33,0 cm tief	45,0 cm tief	33,0 cm tief	45,0 cm tief	33,0 cm tief	45,0 cm tief
	<b>1035341 L</b> <b>1035342 R</b>	<b>103541 L</b> <b>103542 R</b>	<b>1055341 L</b> <b>1055342 R</b>	<b>105541 L</b> <b>105542 R</b>	<b>1075341 L</b> <b>1075342 R</b>	<b>107541 L</b> <b>107542 R</b>	<b>1010534</b>	<b>101054</b>
	-	-	-	-	-	-	-	-
	-	-	-	-	-	-	-	-

Bei Einplanung als Hängeelemente oder gestapelte Elemente:  
Max. Belastung je Element: 40 kg









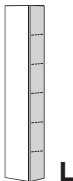
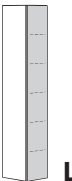
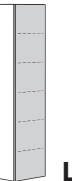

## Hängebeschlagn

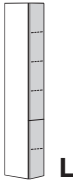
Werden Elemente als Hängeelemente eingeplant, so ist ein Hängebeschlagn zu bestellen. Werden Elemente aufeinander gestapelt, so ist für das/die gestapelte(n) Element(e) nur dann ein Hängebeschlagn zu bestellen, wenn das gestapelte Element breiter als das bodenstehende Element ist bzw. versetzt gestapelt wird oder oberhalb eines offenen Glasfachs eingeplant wird.	für 35,2 cm Breite	für 52,8 cm Breite	für 70,4 cm Breite	für 105,6 cm Breite
		<b>4352</b>	<b>4528</b>	<b>4704</b>

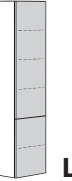

# 12 Raster Elemente

Zubehör und Beleuchtung:  
siehe Seite 88-93

<b>12 Raster Elemente</b> 211,2 cm hoch (213,0 cm hoch inkl. 1,8 cm hohen Sockelverstellern), <b>33,0 oder 45,0 cm tief</b>	1 Tür						2 Türen					
												
	17,6 cm breit		35,2 cm breit		52,8 cm breit		70,4 cm breit		105,6 cm breit			
	33,0 cm tief		45,0 cm tief		33,0 cm tief		45,0 cm tief		33,0 cm tief		45,0 cm tief	
	<b>1213311 L</b>		<b>121311 L</b>		<b>1232311 L</b>		<b>123211 L</b>		<b>1252311 L</b>		<b>125211 L</b>	
	<b>1213312 R</b>		<b>121312 R</b>		<b>1232312 R</b>		<b>123212 R</b>		<b>1252312 R</b>		<b>125212 R</b>	
	<b>1272311 L</b>		<b>127211 L</b>		<b>1272312 R</b>		<b>127212 R</b>		<b>1210231</b>		<b>121021</b>	
	Preisgr.											
	I		-		-		-		-		-	
	II		-		-		-		-		-	
III		-		-		-		-		-		
IV		-		-		-		-		-		
2 Türen						4 Türen						
												
17,6 cm breit		35,2 cm breit		52,8 cm breit		70,4 cm breit		105,6 cm breit				
33,0 cm tief		45,0 cm tief		33,0 cm tief		45,0 cm tief		33,0 cm tief		45,0 cm tief		
<b>1214311 L</b>		<b>121411 L</b>		<b>1233311 L</b>		<b>123311 L</b>		<b>1253311 L</b>		<b>125311 L</b>		
<b>1214312 R</b>		<b>121412 R</b>		<b>1233312 R</b>		<b>123312 R</b>		<b>1253312 R</b>		<b>125312 R</b>		
<b>1273311 L</b>		<b>127311 L</b>		<b>1273312 R</b>		<b>127312 R</b>		<b>1210331</b>		<b>121031</b>		
Preisgr.												
I		-		-		-		-		-		
II		-		-		-		-		-		
III		-		-		-		-		-		
IV		-		-		-		-		-		
1 Tür; 3 Schubladen						2 Türen; 3 Schubladen						
												
35,2 cm breit		52,8 cm breit		70,4 cm breit		105,6 cm breit						
33,0 cm tief		45,0 cm tief		33,0 cm tief		45,0 cm tief		33,0 cm tief		45,0 cm tief		
<b>1234311 L</b>		<b>123411 L</b>		<b>1254311 L</b>		<b>125411 L</b>		<b>1274311 L</b>		<b>127411 L</b>		
<b>1234312 R</b>		<b>123412 R</b>		<b>1254312 R</b>		<b>125412 R</b>		<b>1274312 R</b>		<b>127412 R</b>		
<b>1210431</b>		<b>121041</b>										
Preisgr.												
I		-		-		-		-		-		
II		-		-		-		-		-		
III		-		-		-		-		-		
IV		-		-		-		-		-		

Bei Einplanung als Hängeelemente oder gestapelte Elemente:  
Max. Belastung je Element: 40 kg

## Hängebeschlagn

Werden Elemente als Hängeelemente eingeplant, so ist ein Hängebeschlagn zu bestellen. Werden Elemente aufeinander gestapelt, so ist für das/die gestapelte(n) Element(e) nur dann ein Hängebeschlagn zu bestellen, wenn das gestapelte Element breiter als das bodenstehende Element ist bzw. versetzt gestapelt wird oder oberhalb eines offenen Glasfachs eingeplant wird.	für 17,6 cm Breite	für 35,2 cm Breite	für 52,8 cm Breite	für 70,4 cm Breite	für 105,6 cm Breite
	<b>4170</b>	<b>4352</b>	<b>4528</b>	<b>4704</b>	<b>4105</b>

**Auslieferungshinweise:**  
Beachten Sie bitte hierzu die  
Informationen auf den Pro-  
grammeinführungsseiten.

1  
2







**Montagehinweise für Hängeelemente:**  
Beachten Sie bitte hierzu unbedingt die  
Informationen und Hinweise im Kapitel  
„Wandbeschaffenheit“!

3  
4

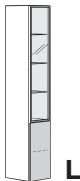
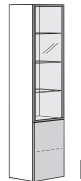
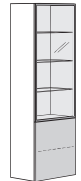
# 12 Raster Elemente

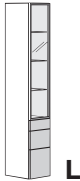
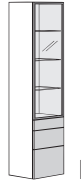
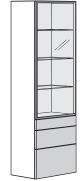
NEO

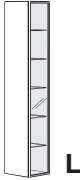
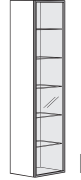
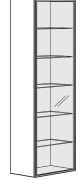
**12 Raster Elemente**  
211,2 cm hoch  
(213,0 cm hoch inkl. 1,8 cm  
hohen Sockelverstellern),  
**33,0 oder 45,0 cm tief**

		1 Glasür; 1 Tür				2 Glasüren; 2 Türen			
									
		35,2 cm breit		52,8 cm breit		70,4 cm breit		105,6 cm breit	
		33,0 cm tief	45,0 cm tief	33,0 cm tief	45,0 cm tief	33,0 cm tief	45,0 cm tief	33,0 cm tief	45,0 cm tief
		<b>1231341 L</b> <b>1231342 R</b>	<b>123141 L</b> <b>123142 R</b>	<b>1251341 L</b> <b>1251342 R</b>	<b>125141 L</b> <b>125142 R</b>	<b>1271341 L</b> <b>1271342 R</b>	<b>127141 L</b> <b>127142 R</b>	<b>1210134</b>	<b>121014</b>
<b>Preisgr.</b>		-	-	-	-	-	-	-	-
<b>I</b>		-	-	-	-	-	-	-	-
<b>II</b>		-	-	-	-	-	-	-	-
<b>III</b>		-	-	-	-	-	-	-	-
<b>IV</b>		-	-	-	-	-	-	-	-
		1 Glasür; 3 Schubladen				2 Glasüren; 3 Schubladen			
									
		35,2 cm breit		52,8 cm breit		70,4 cm breit		105,6 cm breit	
		33,0 cm tief	45,0 cm tief	33,0 cm tief	45,0 cm tief	33,0 cm tief	45,0 cm tief	33,0 cm tief	45,0 cm tief
		<b>1232341 L</b> <b>1232342 R</b>	<b>123241 L</b> <b>123242 R</b>	<b>1252341 L</b> <b>1252342 R</b>	<b>125241 L</b> <b>125242 R</b>	<b>1272341 L</b> <b>1272342 R</b>	<b>127241 L</b> <b>127242 R</b>	<b>1212234</b>	<b>121224</b>
<b>Preisgr.</b>		-	-	-	-	-	-	-	-
<b>I</b>		-	-	-	-	-	-	-	-
<b>II</b>		-	-	-	-	-	-	-	-
<b>III</b>		-	-	-	-	-	-	-	-
<b>IV</b>		-	-	-	-	-	-	-	-
		1 Glasür				2 Glasüren			
									
		35,2 cm breit		52,8 cm breit		70,4 cm breit		105,6 cm breit	
		33,0 cm tief	45,0 cm tief	33,0 cm tief	45,0 cm tief	33,0 cm tief	45,0 cm tief	33,0 cm tief	45,0 cm tief
		<b>1235341 L</b> <b>1235342 R</b>	<b>123541 L</b> <b>123542 R</b>	<b>1255341 L</b> <b>1255342 R</b>	<b>125541 L</b> <b>125542 R</b>	<b>1275341 L</b> <b>1275342 R</b>	<b>127541 L</b> <b>127542 R</b>	<b>1210534</b>	<b>121054</b>
<b>Preisgr.</b>		-	-	-	-	-	-	-	-
<b>I</b>		-	-	-	-	-	-	-	-
<b>II</b>		-	-	-	-	-	-	-	-
<b>III</b>		-	-	-	-	-	-	-	-
<b>IV</b>		-	-	-	-	-	-	-	-

Bei Einplanung als Hängeelemente oder  
gestapelte Elemente:  
Max. Belastung je Element: 40 kg

## Hängebeschlag

Werden Elemente als Hängeelemente eingeplant, so ist ein Hängebeschlag zu bestellen. Werden Elemente aufeinander gestapelt, so ist für das/die gestapelte(n) Element(e) nur dann ein Hängebeschlag zu bestellen, wenn das gestapelte Element breiter als das bodenstehende Element ist bzw. versetzt gestapelt wird oder oberhalb eines offenen Glasfachs eingeplant wird.	für 35,2 cm Breite	für 52,8 cm Breite	für 70,4 cm Breite	für 105,6 cm Breite
		<b>4352</b>	<b>4528</b>	<b>4704</b>
	-	-	-	-

# 12 Raster Elemente

Zubehör und Beleuchtung:  
siehe Seite 88-93

**12 Raster Elemente**  
211,2 cm hoch  
(213,0 cm hoch inkl. 1,8 cm hohen Sockelverstellern),  
**33,0 oder 45,0 cm tief**

Bei Einplanung als Hängeelemente oder gestapelte Elemente:  
Max. Belastung je Element: 40 kg

		1 Tür/Glastür				2 Türen/Glastüren			
		35,2 cm breit		52,8 cm breit		70,4 cm breit		105,6 cm breit	
		33,0 cm tief	45,0 cm tief	33,0 cm tief	45,0 cm tief	33,0 cm tief	45,0 cm tief	33,0 cm tief	45,0 cm tief
Preisgr.		<b>1233341 L</b> <b>1233342 R</b>	<b>123341 L</b> <b>123342 R</b>	<b>1253341 L</b> <b>1253342 R</b>	<b>125341 L</b> <b>125342 R</b>	<b>1273341 L</b> <b>1273342 R</b>	<b>127341 L</b> <b>127342 R</b>	<b>1210334</b>	<b>121034</b>
	I	-	-	-	-	-	-	-	-
	II	-	-	-	-	-	-	-	-
	III	-	-	-	-	-	-	-	-
	IV	-	-	-	-	-	-	-	-
		1 Tür/Glastür				2 Türen/Glastüren			
		52,8 cm breit		70,4 cm breit		105,6 cm breit			
		33,0 cm tief	45,0 cm tief	33,0 cm tief	45,0 cm tief	33,0 cm tief	45,0 cm tief	33,0 cm tief	45,0 cm tief
Preisgr.			<b>1254341 L</b> <b>1254342 R</b>	<b>125441 L</b> <b>125442 R</b>	<b>1274341 L</b> <b>1274342 R</b>	<b>127441 L</b> <b>127442 R</b>	<b>1210434</b>	<b>121044</b>	
	I		-	-	-	-	-	-	
	II		-	-	-	-	-	-	
	III		-	-	-	-	-	-	
	IV		-	-	-	-	-	-	

## Hängebeschlagn

Werden Elemente als Hängeelemente eingeplant, so ist ein Hängebeschlagn zu bestellen. Werden Elemente aufeinander gestapelt, so ist für das/die gestapelte(n) Element(e) nur dann ein Hängebeschlagn zu bestellen, wenn das gestapelte Element breiter als das bodenstehende Element ist bzw. versetzt gestapelt wird oder oberhalb eines offenen Glasfachs eingeplant wird.	für 35,2 cm Breite	für 52,8 cm Breite	für 70,4 cm Breite	für 105,6 cm Breite
	<b>4352</b>	<b>4528</b>	<b>4704</b>	<b>4105</b>
	-	-	-	-







# 1 Raster Lowboards

Zubehör: siehe Seite 88-90

**1 Raster Lowboards**  
17,6 cm hoch  
(19,4 cm hoch inkl. 1,8 cm hohen Sockelverstellern),  
**33,0; 45,0 oder 52,0 cm tief**

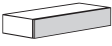
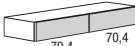
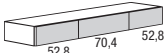
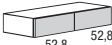
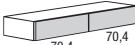
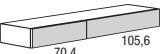

inkl. Kabeldurchlass mittig in Rückwand hinter Klappe pro Fach

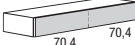
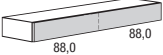
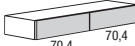
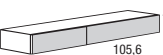
**52,0 cm tiefe Lowboards sind nicht als Hängeelemente einplanbar!**

		1 Schublade			2 Schubladen			3 Schubladen		
										
		105,6 cm breit			140,8 cm breit			176,0 cm breit		
wie Abb. spiegeln.		33,0 cm tief	45,0 cm tief	52,0 cm tief	33,0 cm tief	45,0 cm tief	52,0 cm tief	33,0 cm tief	45,0 cm tief	52,0 cm tief
Preisgr.		<b>10311</b>	<b>10411</b>	<b>10511</b>	<b>144131</b>	<b>14411</b>	<b>14511</b>	<b>174131</b>	<b>17411</b>	<b>17511</b>
I		-	-	-	-	-	-	-	-	-
II		-	-	-	-	-	-	-	-	-
III		-	-	-	-	-	-	-	-	-
IV		-	-	-	-	-	-	-	-	-
		2 Schubladen			1 Schublade; 1 Klappe					
										
		105,6 cm breit			140,8 cm breit			176,0 cm breit		
wie Abb. spiegeln.		33,0 cm tief	45,0 cm tief	52,0 cm tief	33,0 cm tief	45,0 cm tief	52,0 cm tief	33,0 cm tief	45,0 cm tief	52,0 cm tief
Preisgr.		<b>104231</b>	<b>10421</b>	<b>10521</b>	<b>1442381</b>	<b>144281</b>	<b>145281</b>	<b>173211</b>	<b>174211</b>	<b>175211</b>
I		-	-	-	-	-	-	-	-	-
II		-	-	-	-	-	-	-	-	-
III		-	-	-	-	-	-	-	-	-
IV		-	-	-	-	-	-	-	-	-
		1 Klappe								
										
		105,6 cm breit			140,8 cm breit			176,0 cm breit		
Preisgr.		<b>10318</b>	<b>10418</b>	<b>10518</b>	<b>144138</b>	<b>14418</b>	<b>14518</b>	<b>17318</b>	<b>17418</b>	<b>17518</b>
I		-	-	-	-	-	-	-	-	-
II		-	-	-	-	-	-	-	-	-
III		-	-	-	-	-	-	-	-	-
IV		-	-	-	-	-	-	-	-	-
		2 Klappen								
										
					140,8 cm breit			176,0 cm breit		
wie Abb. spiegeln.					33,0 cm tief	45,0 cm tief	52,0 cm tief	33,0 cm tief	45,0 cm tief	52,0 cm tief
Preisgr.					<b>144338</b>	<b>14438</b>	<b>14538</b>	<b>173281</b>	<b>174281</b>	<b>175281</b>
I					-	-	-	-	-	-
II					-	-	-	-	-	-
III					-	-	-	-	-	-
IV					-	-	-	-	-	-

Bei Einplanung als Hängeelemente oder gestapelte Elemente:  
Max. Belastung 15 kg pro Meter:  
105,6 cm Breite: 15,0 kg  
140,8 cm Breite: 20,0 kg  
176,0 cm Breite: 25,0 kg  
211,2 cm Breite: 30,0 kg  
246,4 cm Breite: 30,0 kg

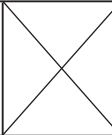
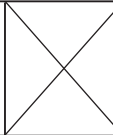
## Hängebeschlag

Werden Elemente als Hängeelemente eingeplant, so ist ein Hängebeschlag zu bestellen. Werden Elemente aufeinander gestapelt, so ist für das/die gestapelte(n) Element(e) nur dann ein Hängebeschlag zu bestellen, wenn das gestapelte Element breiter als das bodenstehende Element ist bzw. versetzt gestapelt wird oder oberhalb eines offenen Glasfachs eingeplant wird.	für 105,6 cm Breite		für 140,8 cm Breite		für 176,0 cm Breite	
	<b>4105</b>		<b>4140</b>		<b>4176</b>	

## Metallgestelle und Abdeckplatten

Metallgestelle und Abdeckplatten siehe Seite 90-91

**Montagehinweise für Hängeelemente:**  
Beachten Sie bitte hierzu unbedingt die  
Informationen und Hinweise im Kapitel  
„Wandbeschaffenheit“!

**3**  
**4**

2 Schubladen

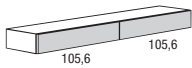

**4**

211,2 cm breit

3 Schubladen

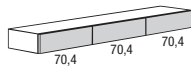

**4**

211,2 cm breit

1 Schublade; 1 offenes Fach; 1 Schublade

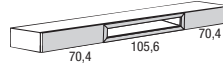

**4**

246,4 cm breit

1 Schublade; 1 offenes Fach; 1 Klappe

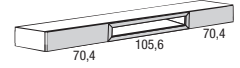

**4**

246,4 cm breit

211,2 cm breit			211,2 cm breit			246,4 cm breit			246,4 cm breit		
33,0 cm tief	45,0 cm tief	52,0 cm tief	33,0 cm tief	45,0 cm tief	52,0 cm tief	33,0 cm tief	45,0 cm tief	52,0 cm tief	33,0 cm tief	45,0 cm tief	52,0 cm tief
<b>11311</b>	<b>11411</b>	<b>11511</b>	<b>114331</b>	<b>11431</b>	<b>11531</b>	<b>13332</b>	<b>13432</b>	<b>13532</b>	<b>133321</b> <b>133322</b>	<b>134321</b> <b>134322</b>	<b>135321</b> <b>135322</b>
-	-	-	-	-	-	-	-	-	-	-	-
-	-	-	-	-	-	-	-	-	-	-	-
-	-	-	-	-	-	-	-	-	-	-	-

1 Schublade; 1 Klappe

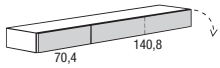

**4**

211,2 cm breit

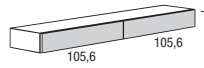

**4**

211,2 cm breit

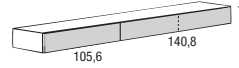

**4**

246,4 cm breit

211,2 cm breit			211,2 cm breit			246,4 cm breit			
33,0 cm tief	45,0 cm tief	52,0 cm tief	33,0 cm tief	45,0 cm tief	52,0 cm tief	33,0 cm tief	45,0 cm tief	52,0 cm tief	
<b>1142311</b> <b>1142312</b>	<b>114211</b> <b>114212</b>	<b>115211</b> <b>115212</b>	<b>113311</b> <b>113312</b>	<b>114311</b> <b>114312</b>	<b>115311</b> <b>115312</b>	<b>133311</b> <b>133312</b>	<b>134311</b> <b>134312</b>	<b>135311</b> <b>135312</b>	
-	-	-	-	-	-	-	-	-	
-	-	-	-	-	-	-	-	-	
-	-	-	-	-	-	-	-	-	

1 Klappe

1 Klappe

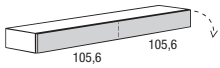

**4**

211,2 cm breit

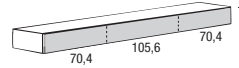

**4**

246,4 cm breit

211,2 cm breit				246,4 cm breit			
33,0 cm tief	45,0 cm tief	52,0 cm tief		33,0 cm tief	45,0 cm tief	52,0 cm tief	
<b>11318</b>	<b>11418</b>	<b>11518</b>		<b>13318</b>	<b>13418</b>	<b>13518</b>	
-	-	-		-	-	-	
-	-	-		-	-	-	
-	-	-		-	-	-	

2 Klappen

2 Klappen

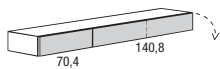

**4**

211,2 cm breit

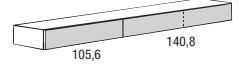

**4**

246,4 cm breit

211,2 cm breit				246,4 cm breit			
33,0 cm tief	45,0 cm tief	52,0 cm tief		33,0 cm tief	45,0 cm tief	52,0 cm tief	
<b>1143381</b> <b>1143382</b>	<b>114381</b> <b>114382</b>	<b>115381</b> <b>115382</b>		<b>133331</b> <b>133332</b>	<b>134331</b> <b>134332</b>	<b>135331</b> <b>135332</b>	
-	-	-		-	-	-	
-	-	-		-	-	-	
-	-	-		-	-	-	

für 211,2 cm Breite

für 211,2 cm Breite

für 246,4 cm Breite

für 246,4 cm Breite





<b>4211</b>	X	<b>4211</b>	X	<b>4246</b>	X	<b>4246</b>	X
-		-		-		-	

# 2 Raster Lowboards

Zubehör: siehe Seite 88-90

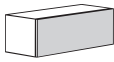

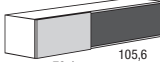
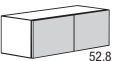
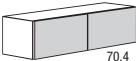
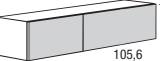
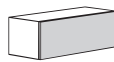
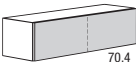
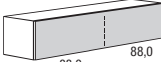
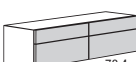
**2 Raster Lowboards**  
 35,2 cm hoch  
 (37,0 cm hoch inkl. 1,8 cm hohen Sockelverstellern),  
**33,0; 45,0 oder 52,0 cm tief**  
 inkl. Kabeldurchlass mittig in Rückwand hinter Klappe pro Fach

**52,0 cm tiefe Lowboards sind nicht als Hängeelemente einplanbar!**

		1 Schublade			2 Schubladen			1 Schublade; 1 stoffbespannte Klappe					
													
		105,6 cm breit			140,8 cm breit			176,0 cm breit					
		33,0 cm tief	45,0 cm tief	52,0 cm tief	33,0 cm tief	45,0 cm tief	52,0 cm tief	33,0 cm tief	45,0 cm tief	52,0 cm tief			
wie Abb. spiegelnb.		<b>204131</b>	<b>20411</b>	<b>20511</b>	<b>244131</b>	<b>24411</b>	<b>24511</b>	<b>273161</b> <b>273162</b>	<b>274161</b> <b>274162</b>	<b>275161</b> <b>275162</b>			
Preisgr.		-	-	-	-	-	-	-	-	-			
I		-	-	-	-	-	-	-	-	-			
II		-	-	-	-	-	-	-	-	-			
III		-	-	-	-	-	-	-	-	-			
IV		-	-	-	-	-	-	-	-	-			
		2 Schubladen			1 Schublade; 1 Klappe			2 Schubladen; 1 Klappe					
													
		105,6 cm breit			140,8 cm breit			176,0 cm breit			176,0 cm breit		
		33,0 cm tief	45,0 cm tief	52,0 cm tief	33,0 cm tief	45,0 cm tief	52,0 cm tief	33,0 cm tief	45,0 cm tief	52,0 cm tief	33,0 cm tief	45,0 cm tief	52,0 cm tief
wie Abb. spiegelnb.		<b>204331</b>	<b>20431</b>	<b>20531</b>	<b>2442381</b> <b>2442382</b>	<b>244281</b> <b>244282</b>	<b>245281</b> <b>245282</b>	<b>273171</b> <b>273172</b>	<b>274171</b> <b>274172</b>	<b>275171</b> <b>275172</b>	<b>273181</b> <b>273182</b>	<b>274181</b> <b>274182</b>	<b>275181</b> <b>275182</b>
Preisgr.		-	-	-	-	-	-	-	-	-	-	-	-
I		-	-	-	-	-	-	-	-	-	-	-	-
II		-	-	-	-	-	-	-	-	-	-	-	-
III		-	-	-	-	-	-	-	-	-	-	-	-
IV		-	-	-	-	-	-	-	-	-	-	-	-
		1 Klappe											
													
		105,6 cm breit			140,8 cm breit			176,0 cm breit					
		33,0 cm tief	45,0 cm tief	52,0 cm tief	33,0 cm tief	45,0 cm tief	52,0 cm tief	33,0 cm tief	45,0 cm tief	52,0 cm tief			
Preisgr.		<b>20318</b>	<b>20418</b>	<b>20518</b>	<b>244138</b>	<b>24418</b>	<b>24518</b>	<b>27318</b>	<b>27418</b>	<b>27518</b>			
I		-	-	-	-	-	-	-	-	-			
II		-	-	-	-	-	-	-	-	-			
III		-	-	-	-	-	-	-	-	-			
IV		-	-	-	-	-	-	-	-	-			
		4 Schubladen			2 Klappen								
													
		140,8 cm breit			176,0 cm breit			176,0 cm breit					
		33,0 cm tief	45,0 cm tief	52,0 cm tief	33,0 cm tief	45,0 cm tief	52,0 cm tief	33,0 cm tief	45,0 cm tief	52,0 cm tief			
wie Abb. spiegelnb.					<b>244231</b>	<b>24421</b>	<b>24521</b>	<b>273211</b> <b>273212</b>	<b>274211</b> <b>274212</b>	<b>275211</b> <b>275212</b>	<b>273191</b> <b>273192</b>	<b>274191</b> <b>274192</b>	<b>275191</b> <b>275192</b>
Preisgr.					-	-	-	-	-	-	-	-	-
I					-	-	-	-	-	-	-	-	-
II					-	-	-	-	-	-	-	-	-
III					-	-	-	-	-	-	-	-	-
IV					-	-	-	-	-	-	-	-	-

Bei Einplanung als Hängeelemente oder gestapelte Elemente:  
 Max. Belastung 15 kg pro Meter:  
 105,6 cm Breite: 15,0 kg  
 140,8 cm Breite: 20,0 kg  
 176,0 cm Breite: 25,0 kg  
 211,2 cm Breite: 30,0 kg  
 246,4 cm Breite: 30,0 kg

## Hängebeschlag

Werden Elemente als Hängeelemente eingeplant, so ist ein Hängebeschlag zu bestellen. Werden Elemente aufeinander gestapelt, so ist für das/die gestapelte(n) Element(e) nur dann ein Hängebeschlag zu bestellen, wenn das gestapelte Element breiter als das bodenstehende Element ist bzw. versetzt gestapelt wird oder oberhalb eines offenen Glasfachs eingeplant wird.	für 105,6 cm Breite		für 140,8 cm Breite		für 176,0 cm Breite		für 176,0 cm Breite	
		<b>4105</b>		<b>4140</b>		<b>4176</b>		<b>4176</b>
	-		-		-		-	

## Metallgestelle und Abdeckplatten

Metallgestelle und Abdeckplatten siehe Seite 90-91

**Montagehinweise für Hängeelemente:**  
Beachten Sie bitte hierzu unbedingt die  
Informationen und Hinweise im Kapitel  
„Wandbeschaffenheit“!

**3**  
**4**

1 Schublade; 1 stoffbespannte Klappe; 1 Klappe

1 Schublade; 1 offenes Fach; 1 Schublade

1 Schublade; 1 offenes Fach; 1 Klappe

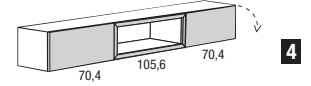
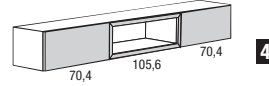
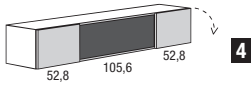

211,2 cm breit

246,4 cm breit

246,4 cm breit

33,0 cm tief 45,0 cm tief 52,0 cm tief

33,0 cm tief 45,0 cm tief 52,0 cm tief

33,0 cm tief 45,0 cm tief 52,0 cm tief

<b>213161</b>	<b>214161</b>	<b>215161</b>
<b>213162</b>	<b>214162</b>	<b>215162</b>
-	-	-
-	-	-
-	-	-

<b>23332</b>	<b>23432</b>	<b>23532</b>
-	-	-
-	-	-
-	-	-

<b>233321</b>	<b>234321</b>	<b>235321</b>
<b>233322</b>	<b>234322</b>	<b>235322</b>
-	-	-
-	-	-
-	-	-

1 Schublade; 1 Klappe

2 Schubladen; 1 Klappe

1 Schublade; 1 Klappe

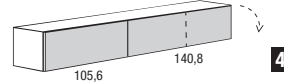
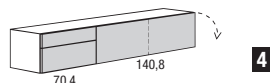
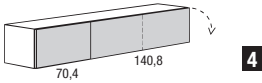

211,2 cm breit

211,2 cm breit

246,4 cm breit

33,0 cm tief 45,0 cm tief 52,0 cm tief

33,0 cm tief 45,0 cm tief 52,0 cm tief

33,0 cm tief 45,0 cm tief 52,0 cm tief

<b>2143311</b>	<b>214311</b>	<b>215311</b>
<b>2143312</b>	<b>214312</b>	<b>215312</b>
-	-	-
-	-	-
-	-	-

<b>2144311</b>	<b>214411</b>	<b>215411</b>
<b>2144312</b>	<b>214412</b>	<b>215412</b>
-	-	-
-	-	-
-	-	-

<b>2343311</b>	<b>234311</b>	<b>235311</b>
<b>2343312</b>	<b>234312</b>	<b>235312</b>
-	-	-
-	-	-
-	-	-

1 Klappe

1 Klappe

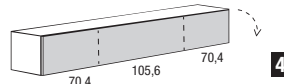
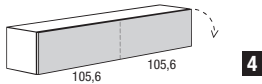

211,2 cm breit

246,4 cm breit

33,0 cm tief 45,0 cm tief 52,0 cm tief

33,0 cm tief 45,0 cm tief 52,0 cm tief

<b>21318</b>	<b>21418</b>	<b>21518</b>
-	-	-
-	-	-
-	-	-

<b>23318</b>	<b>23418</b>	<b>23518</b>
-	-	-
-	-	-
-	-	-

4 Schubladen

2 Klappen

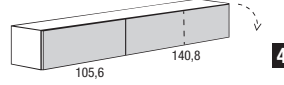
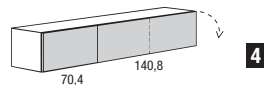
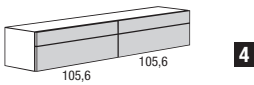

211,2 cm breit

211,2 cm breit

246,4 cm breit

33,0 cm tief 45,0 cm tief 52,0 cm tief

33,0 cm tief 45,0 cm tief 52,0 cm tief

33,0 cm tief 45,0 cm tief 52,0 cm tief

<b>21321</b>	<b>21421</b>	<b>21521</b>
-	-	-
-	-	-
-	-	-

<b>2143381</b>	<b>214381</b>	<b>215381</b>
<b>2143382</b>	<b>214382</b>	<b>215382</b>
-	-	-
-	-	-
-	-	-

<b>233331</b>	<b>234331</b>	<b>235331</b>
<b>233332</b>	<b>234332</b>	<b>235332</b>
-	-	-
-	-	-
-	-	-

für 211,2 cm Breite

für 211,2 cm Breite

für 246,4 cm Breite

für 246,4 cm Breite

**4211**

**4211**

**4246**

**4246**

# 3 Raster Lowboards

Zubehör: siehe Seite 88-90

**3 Raster Lowboards**  
52,8 cm hoch  
(54,6 cm hoch inkl. 1,8 cm hohen Sockelverstellern),  
**45,0 cm oder 52,0 cm tief**

inkl. Kabeldurchlass mittig in Rückwand hinter Klappe pro Fach

**52,0 cm tiefe Lowboards sind nicht als Hängeelemente einplanbar!**

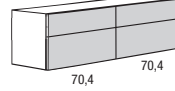
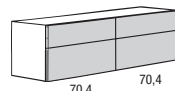
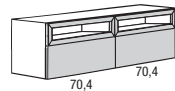
		2 Schubladen		4 Schubladen	
					
		105,6 cm breit		140,8 cm breit	
wie Abb. spiegelb. <b>Preisgr.</b> I II III IV	45,0 cm tief	52,0 cm tief	45,0 cm tief	52,0 cm tief	
	<b>30451</b>	<b>30551</b>	<b>34451</b>	<b>34551</b>	
	-	-	-	-	
	-	-	-	-	
	-	-	-	-	
		1 Klappe; 1 Schublade		2 Klappen; 2 Schubladen	
					
		105,6 cm breit		140,8 cm breit	
wie Abb. spiegelb. <b>Preisgr.</b> I II III IV	45,0 cm tief	52,0 cm tief	45,0 cm tief	52,0 cm tief	
	<b>30461</b>	<b>30561</b>	<b>34461</b>	<b>34561</b>	
	-	-	-	-	
	-	-	-	-	
	-	-	-	-	
		1 offenes Fach; 1 Schublade		2 offene Fächer; 2 Schubladen	
					
		105,6 cm breit		140,8 cm breit	
wie Abb. spiegelb. <b>Preisgr.</b> I II III IV	45,0 cm tief	52,0 cm tief	45,0 cm tief	52,0 cm tief	
	<b>30471</b>	<b>30571</b>	<b>34471</b>	<b>34571</b>	
	-	-	-	-	
	-	-	-	-	
	-	-	-	-	

Bei Einplanung als Hängeelemente oder gestapelte Elemente:  
Max. Belastung 15 kg pro Meter:  
105,6 cm Breite: 15,0 kg  
140,8 cm Breite: 20,0 kg  
176,0 cm Breite: 25,0 kg  
211,2 cm Breite: 30,0 kg  
246,4 cm Breite: 30,0 kg

## Hängebeschlag

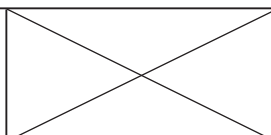
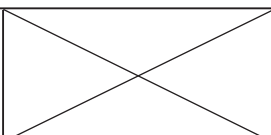
Werden Elemente als Hängeelemente eingeplant, so ist ein Hängebeschlag zu bestellen. Werden Elemente aufeinander gestapelt, so ist für das/die gestapelte(n) Element(e) nur dann ein Hängebeschlag zu bestellen, wenn das gestapelte Element breiter als das bodenstehende Element ist bzw. versetzt gestapelt wird oder oberhalb eines offenen Glasfachs eingeplant wird.	für 105,6 cm Breite		für 140,8 cm Breite	
	<b>4105</b>		<b>4140</b>	
-		-		

## Metallgestelle und Abdeckplatten

Metallgestelle und Abdeckplatten siehe Seite 90-91

**Montagehinweise für Hängeelemente:**  
Beachten Sie bitte hierzu unbedingt die  
Informationen und Hinweise im Kapitel  
„Wandbeschaffenheit“!

3

4

4 Schubladen

6 Schubladen

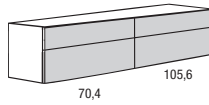

4

176,0 cm breit

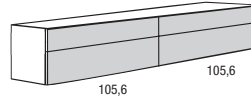

4

211,2 cm breit

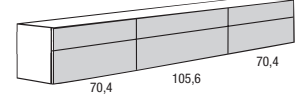

4

246,4 cm breit

45,0 cm tief		52,0 cm tief		45,0 cm tief		52,0 cm tief		45,0 cm tief		52,0 cm tief	
<b>374251</b>		<b>375251</b>		<b>31451</b>		<b>31551</b>		<b>32451</b>		<b>32551</b>	
374252		375252									
-		-		-		-		-		-	
-		-		-		-		-		-	
-		-		-		-		-		-	

2 Klappen; 2 Schubladen

2 Schubladen; 1 Klappe, 1 Schublade; 2 Schubladen

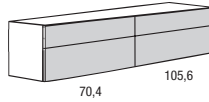

4

176,0 cm breit

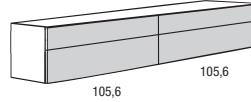

4

211,2 cm breit

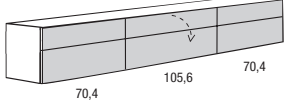

4

246,4 cm breit

45,0 cm tief		52,0 cm tief		45,0 cm tief		52,0 cm tief		45,0 cm tief		52,0 cm tief	
<b>374261</b>		<b>375261</b>		<b>31461</b>		<b>31561</b>		<b>32461</b>		<b>32561</b>	
374262		375262									
-		-		-		-		-		-	
-		-		-		-		-		-	
-		-		-		-		-		-	

2 offene Fächer; 2 Schubladen

2 Schubladen; 1 offenes Fach, 1 Schublade; 2 Schubladen

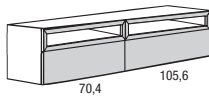

4

176,0 cm breit

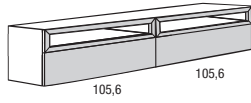

4

211,2 cm breit

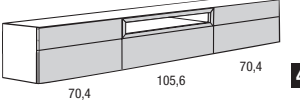

4

246,4 cm breit

45,0 cm tief		52,0 cm tief		45,0 cm tief		52,0 cm tief		45,0 cm tief		52,0 cm tief	
<b>374271</b>		<b>375271</b>		<b>31471</b>		<b>31571</b>		<b>32471</b>		<b>32571</b>	
374272		375272									
-		-		-		-		-		-	
-		-		-		-		-		-	
-		-		-		-		-		-	

für 176,0 cm Breite

für 211,2 cm Breite

für 246,4 cm Breite

<b>4176</b>			<b>4211</b>		<b>4246</b>	
-			-		-	

## 2 Raster Medien-Lowboards

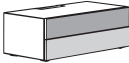
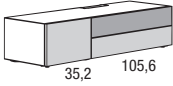
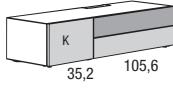
<p><b>2 Raster Medien-Lowboards</b> 35,2 cm hoch (37,0 cm hoch inkl. 1,8 cm hohen Sockelverstellern), <b>52,0 cm tief</b></p> <p>Abdeckplatte an der Hinterkante mit Kabelabdeckung in Chromhochglänzend</p> <p>inkl. Kabeldurchlass mittig in Rückwand hinter Klappe pro Fach</p> <p>Max. Belastung: 40 kg</p> <p><b>2 Raster Medien-Lowboards sind nicht als Hängeelemente einplanbar!</b></p>	1 stoffbespannte Klappe, 1 Schublade		1 Schublade; 1 stoffbespannte Klappe, 1 Schublade	
	 <p>105,6 cm breit</p>		 <p>140,8 cm breit</p>	
	wie Abb. spiegelb.	<b>210075</b>	<b>2140751</b>	<b>2140752</b>
	Preisgr. I II III IV	- - - -	- - - -	- - - -
		1 Klappe; 1 stoffbespannte Klappe, 1 Schublade		
		 <p>140,8 cm breit</p>		
wie Abb. spiegelb.		<b>2141751</b>	<b>2141752</b>	
Preisgr. I II III IV		- - - -	- - - -	
K = Klappe				
Achten Sie bitte auf die vom Elektrohersteller angegebenen Anforderungen zu Freiräumen (Wärmestau)!		Preisgr. I II III IV		

## Metallgestelle und Abdeckplatten

Metallgestelle und Abdeckplatten siehe Seite **90-91**

1 Schublade; 1 stoffbespannte Klappe, 1 Schublade

1 Schublade; 1 stoffbespannte Klappe, 1 Schublade; 1 Schublade

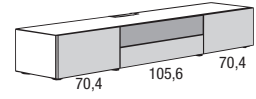
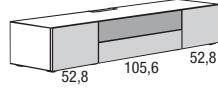
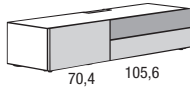

176,0 cm breit

211,2 cm breit

246,4 cm breit

**2170751**  
**2170752**

**221075**

**224075**

-  
-  
-

-  
-  
-

-  
-  
-

1 Klappe; 1 stoffbespannte Klappe, 1 Schublade

1 Schublade; 1 stoffbespannte Klappe, 1 Schublade; 1 Klappe

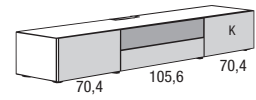
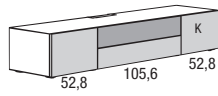
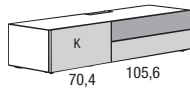

176,0 cm breit

211,2 cm breit

246,4 cm breit

**2171751**  
**2171752**

**2211751**  
**2211752**

**2241751**  
**2241752**

-  
-  
-

-  
-  
-

-  
-  
-

1 Klappe; 1 stoffbespannte Klappe, 1 Schublade; 1 Klappe

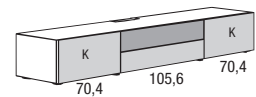
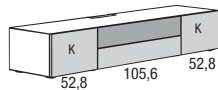
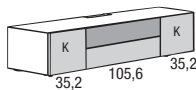

176,0 cm breit

211,2 cm breit

246,4 cm breit

**217275**

**221275**

**224275**

-  
-  
-

-  
-  
-

-  
-  
-

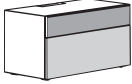
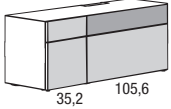
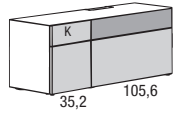
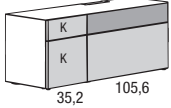
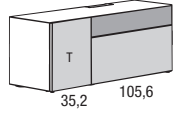
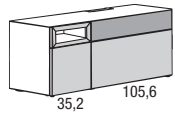

# 3 Raster Medien-Lowboards

<p><b>3 Raster Medien-Lowboards</b> 52,8 cm hoch (54,6 cm hoch inkl. 1,8 cm hohen Sockelverstellern), <b>52,0 cm tief</b></p> <p>Abdeckplatte an der Hinterkante mit Kabelabdeckung in Chromhochglänzend</p> <p>inkl. Kabeldurchlass mittig in Rückwand hinter Klappe pro Fach</p> <p>Max. Belastung: 40 kg</p> <p><b>3 Raster Medien-Lowboards sind nicht als Hängeelemente einplanbar!</b></p>	1 stoffbespannte Klappe, 1 Schublade		2 Schubladen; 1 stoffbespannte Klappe, 1 Schublade		
	 <p>105,6 cm breit</p>		 <p>35,2 105,6</p> <p>140,8 cm breit</p>		
	wie Abb. spiegelnb.	<b>310075</b>	<b>3140751</b>	<b>3140752</b>	
	Preisgr.	-	-	-	
	I	-	-	-	
	II	-	-	-	
	III	-	-	-	
	IV	-	-	-	
		1 Klappe, 1 Schublade; 1 stoffbespannte Klappe, 1 Schublade			
		 <p>35,2 105,6</p> <p>140,8 cm breit</p>			
wie Abb. spiegelnb.		<b>3141751</b>	<b>3141752</b>		
Preisgr.		-	-		
I		-	-		
II		-	-		
III		-	-		
IV		-	-		
		2 Klappen; 1 stoffbespannte Klappe, 1 Schublade			
		 <p>35,2 105,6</p> <p>140,8 cm breit</p>			
wie Abb. spiegelnb.		<b>3142751</b>	<b>3142752</b>		
Preisgr.		-	-		
I		-	-		
II		-	-		
III		-	-		
IV		-	-		
		1 Tür; 1 stoffbespannte Klappe, 1 Schublade			
		 <p>35,2 105,6</p> <p>140,8 cm breit</p>			
wie Abb. spiegelnb.		<b>3143751</b>	<b>3143752</b>		
Preisgr.		-	-		
I		-	-		
II		-	-		
III		-	-		
IV		-	-		
		1 offenes Fach, 1 Schublade; 1 stoffbespannte Klappe, 1 Schublade			
		 <p>35,2 105,6</p> <p>140,8 cm breit</p>			
wie Abb. spiegelnb.		<b>3144751</b>	<b>3144752</b>		
Preisgr.		-	-		
I		-	-		
II		-	-		
III		-	-		
IV		-	-		

K = Klappe  
T = Tür

Achten Sie bitte auf die vom Elektrohersteller angegebenen Anforderungen zu Freiräumen (Wärmestau)!

## Metallgestelle und Abdeckplatten

Metallgestelle und Abdeckplatten siehe Seite 90-91

2 Schubladen; 1 stoffbespannte Klappe, 1 Schublade; 2 Schubladen

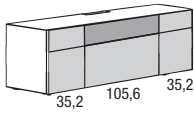

176,0 cm breit

**317075**

-  
-  
-

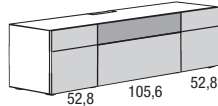

211,2 cm breit

**321075**

-  
-  
-

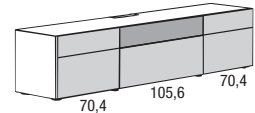

246,4 cm breit

**324075**

-  
-  
-

1 Klappe, 1 Schublade; 1 stoffbespannte Klappe, 1 Schublade; 2 Schubladen

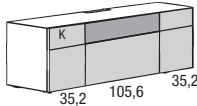

176,0 cm breit

**3171751**  
**3171752**

-  
-  
-

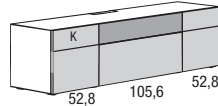

211,2 cm breit

**3211751**  
**3211752**

-  
-  
-

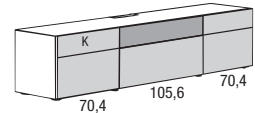

246,4 cm breit

**3241751**  
**3241752**

-  
-  
-

1 Klappe, 1 Schublade; 1 stoffbespannte Klappe, 1 Schublade; 1 Klappe, 1 Schublade

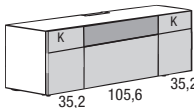

176,0 cm breit

**317275**

-  
-  
-

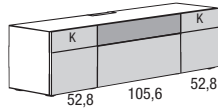

211,2 cm breit

**321275**

-  
-  
-

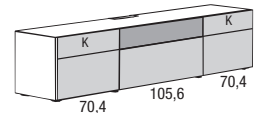

246,4 cm breit

**324275**

-  
-  
-

1 Tür; 1 stoffbespannte Klappe, 1 Schublade; 1 Tür

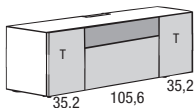

176,0 cm breit

**317375**

-  
-  
-

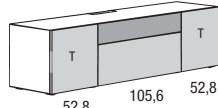

211,2 cm breit

**321375**

-  
-  
-

2 Türen; 1 stoffbespannte Klappe, 1 Schublade; 2 Türen

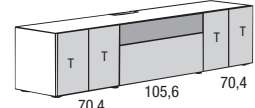

246,4 cm breit

**324375**

-  
-  
-

1 offenes Fach, 1 Schublade; 1 stoffbespannte Klappe, 1 Schublade; 1 offenes Fach, 1 Schublade

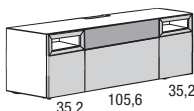

176,0 cm breit

**317475**

-  
-  
-

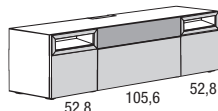

211,2 cm breit

**321475**

-  
-  
-

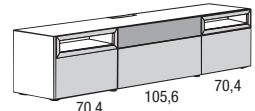

246,4 cm breit

**324475**

-  
-  
-

## Media-Zubehör für Lowboards

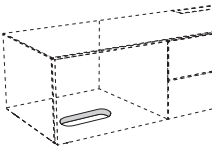
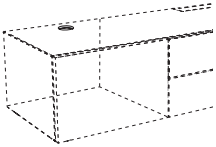
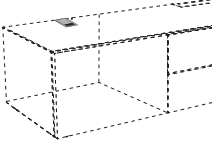
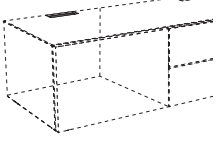
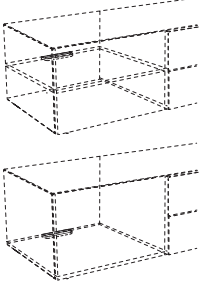
 <p><b>Subwoofer-Bodenausschnitt</b>          Bodenausschnitt 12 x 23,2 cm          Durch den Bodenausschnitt dringen die Töne des Subwoofers ohne Behinderung aus dem Lowboard nach aussen.          Die exakte Position im Korpus wird werksseitig festgelegt und kann nicht verändert werden.</p>	<p>14</p> <p>-</p>
 <p><b>Kabeldurchlass K1</b>          silberfarbig; Ø 8,0 cm          Es besteht die Möglichkeit eines Kabeldurchlasses in dem Abschlussboden der Lowboards. Der Kabeldurchlass ist im hinteren Bereich des Abschlussbodens möglich. Position mittig vom Fach, Mitte der Bohrung von der Hinterkante des Elementes: 10,0 cm.</p> <p>Werden Medien-Paneele auf ein Lowboard eingeplant, bitte die exakte Position des Kabeldurchlasses im Auftrag angeben.</p>	<p>K1</p> <p>-</p>
 <p><b>Kabeldurchlass K7</b>          silberfarbig; 7,0 x 12,0 cm          Es besteht die Möglichkeit eines Kabeldurchlasses in dem Abschlussboden der Lowboards. Position mittig vom Fach, bündig an der Hinterkante des Elementes.</p> <p>Werden Medien-Paneele auf ein Lowboard eingeplant, bitte die exakte Position des Kabeldurchlasses im Auftrag angeben.</p>	<p>K7</p> <p>-</p>
 <p><b>Kabeldurchlass K8</b>          silberfarbig; 12,8 x 3,2 cm          Es besteht die Möglichkeit eines Kabeldurchlasses in dem Abschlussboden der Lowboards. Der Kabeldurchlass ist an der Hinterkante des Abschlussbodens möglich. Position mittig vom Fach.</p> <p>Werden Medien-Paneele auf ein Lowboard eingeplant, bitte die exakte Position des Kabeldurchlasses im Auftrag angeben.</p> <p>Der Kabeldurchlass K8 kann nicht oberhalb eines offenen Fachs eingeplant werden.</p>	<p>K8</p> <p>-</p>
 <p><b>Kabeldurchlass K9</b>          13,0 x 1,6 cm          Es besteht die Möglichkeit eines Kabeldurchlasses in einem Einlegeboden oder im unteren Abschlussboden. Der Kabeldurchlass ist an der Hinterkante des Einlegebodens bzw. an der Hinterkante des unteren Abschlussbodens hinter der Rückwand möglich. Position mittig vom Fach.</p>	<p>K9</p> <p>-</p>

## IR-Repeater-Set

### IR-Repeater-Set

Infrarot-Signal-Übertragungs-Set zur Ansteuerung von Media-Geräten hinter blickdichten Fronten. Mit einem Set können die Geräte in einem Fach angesteuert werden. Dabei gilt:

- Pro Fach muss ein Set eingesetzt werden. Es können bei großen Fächern auch zwei Sender installiert werden, um die Sendeleistung zu erhöhen. In diesem Fall ist lediglich ein zusätzlicher Sender zu bestellen.
- Der Sender ist in unmittelbarer Reichweite zum Empfangsauge des Mediengerätes anzubringen.
- Übertragbares IR Frequenzband 20 - 60 kHz
- Mit einem Empfänger lassen sich bis zu 3 Sender kombinieren.

Es besteht die Möglichkeit der Verwendung von 3 Sendern über einen Empfänger inkl. Masterbox. Dieses ermöglicht die gleichzeitige Ansteuerung von 3 unterschiedlichen Möbelfächern bzw. lässt es in kritischen Anwendungen zu, ein Möbelfach mit mehreren Sendern auszustatten, um die Sendeleistung in diesem Fach zu erhöhen bzw. 2 nebeneinander stehende Endgeräte ansteuern zu können.

Das IR-Repeater-Set besteht aus:

- 1 Empfangsauge (Ø 3,0 cm) inkl. Standwinkel
- 1 elektrischer Sender
- 1 Stecker EVG 12 V
- Kabelclipse

**Bitte beachten Sie die Angaben der Bedienungsanleitung!**

<b>IR-Repeater-Set</b> 1 Empfangsaug und 1 Sender inkl. Standwinkel
2001 -
<b>zusätzlicher Sender</b>
2003 -

## TV-Säulen

**TV-Säulen** dreh- und neigungsverstellbar, zur Montage auf **bodenstehende Lowboards mit Mittelseite** (nicht möglich bei 2 Raster Lowboards mit 2 übereinander liegenden Schubladen, bei Lowboards mit Glas- oder Keramik-Abdeckplatte und bei Hänge-Lowboards).

Die Montage der TV-Säule ist ausschliesslich oberhalb einer Mittelseite möglich. Die Mittelseite wird mit einem Ausschnitt als Kabeldurchlass versehen (ohne Mehrpreis). Unterhalb der TV-Säulen sind keine Schubladen möglich.

Die TV-Drehsäule 52 ist geeignet für Flachbildschirme mit einer Bildschirmdiagonale von 38"-52" (96-132 cm), max. Belastung: 35 kg  
TV-Drehsäule 52 einsetzbar für VESA-Norm: min. 75 x 75 mm, max. 400 x 400 mm

Die TV-Drehsäule 65 ist geeignet für Flachbildschirme mit einer Bildschirmdiagonale von 38"-65" (96-165 cm), max. Belastung: 40 kg  
TV-Drehsäule 65 einsetzbar für VESA-Norm: min. 75 x 75 mm, max. 800 x 400 mm

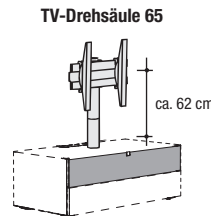
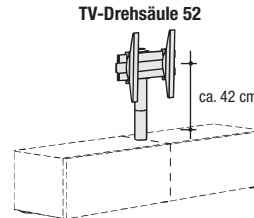

TV-Drehsäule 52	TV-Drehsäule 65
9404 -	9403 -

# Nutzmaße bei Lowboards

## Ausreichende Belüftung für HiFi- (Medien-) Geräte

Achten Sie bitte auf die vom Elektrohersteller angegebenen Anforderungen zu Freiräumen (Wärmestau)!

## Nutzmaße bei 1 und 2 Raster Lowboards

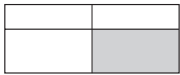

**Nutzmaße hinter 52 cm breiter Klappe:**  
 Höhe 1 / 2 Raster: 13,8 / 31,4 cm  
 Breite: 49 cm  
 Tiefe 33 / 45 cm: 28,3 / 40,3 cm

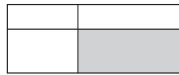

**Nutzmaße hinter 70 cm breiter Klappe:**  
 Höhe 1 / 2 Raster: 13,8 / 31,4 cm  
 Breite: 66,6 cm  
 Tiefe 33 / 45 cm: 28,3 / 40,3 cm



**Nutzmaße hinter 105 cm breiter Klappe:**  
 Höhe 1 / 2 Raster: 13,8 / 31,4 cm  
 Breite: 97 cm  
 Tiefe 33 / 45 cm: 28,3 / 40,3 cm

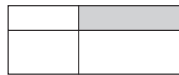

**Nutzmaße in 70 cm breitem, offenen Fach:**  
 Höhe: 9,4 cm  
 Breite: 62,2 cm  
 Tiefe 33 / 45 cm: 26,2 / 38,2 cm



**Nutzmaße in 105 cm breitem, offenen Fach:**  
 Höhe: 9,4 cm  
 Breite: 97,4 cm  
 Tiefe 33 / 45 cm: 26,2 / 38,2 cm

## Nutzmaße bei 2 Raster Medien-Lowboards

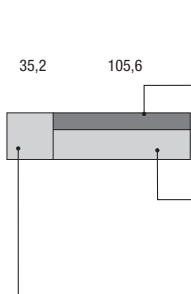

**Bei 105,6 und 140,8 cm breiten Medien-Lowboards:**

**Nutzmaße hinter stoffbespannter Klappe:**  
 Höhe: 10,8 cm  
 Breite: 97 cm  
 Tiefe: 38 cm

**Nutzmaße hinter Klappe:**  
 Höhe: 15,7 cm  
 Breite: 97 cm  
 Tiefe: 47,3 cm

**Nutzmaße hinter äußerer Klappe:**  
 Höhe: 31,4 cm  
 Breite: 31,4 cm  
 Tiefe: 47,3 cm

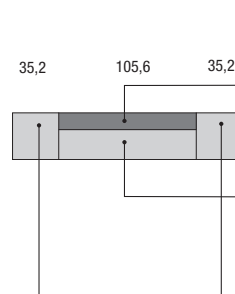

**Bei 176,0 cm breiten Medien-Lowboards:**

**Nutzmaße hinter stoffbespannter Klappe:**  
 Höhe: 10,8 cm  
 Breite: 97 cm  
 Tiefe: 38 cm

**Nutzmaße hinter mittlerer Klappe:**  
 Höhe: 15,7 cm  
 Breite: 97 cm  
 Tiefe: 47,3 cm

**Nutzmaße hinter äußeren Klappen (je Seite):**  
 Höhe: 31,4 cm  
 Breite: 31,4 cm  
 Tiefe: 47,3 cm

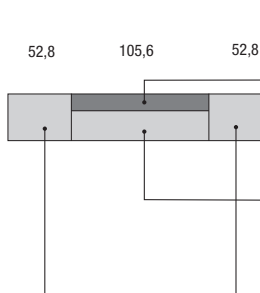

**Bei 211,2 cm breiten Medien-Lowboards:**

**Nutzmaße hinter stoffbespannter Klappe:**  
 Höhe: 10,8 cm  
 Breite: 97 cm  
 Tiefe: 38 cm

**Nutzmaße hinter mittlerer Klappe:**  
 Höhe: 15,7 cm  
 Breite: 97 cm  
 Tiefe: 47,3 cm

**Nutzmaße hinter äußeren Klappen (je Seite):**  
 Höhe: 31,4 cm  
 Breite: 49 cm  
 Tiefe: 47,3 cm

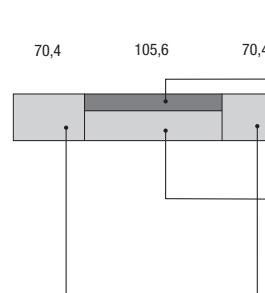

**Bei 246,4 cm breiten Medien-Lowboards:**

**Nutzmaße hinter stoffbespannter Klappe:**  
 Höhe: 10,8 cm  
 Breite: 97 cm  
 Tiefe: 38 cm

**Nutzmaße hinter mittlerer Klappe:**  
 Höhe: 15,7 cm  
 Breite: 97 cm  
 Tiefe: 47,3 cm

**Nutzmaße hinter äußeren Klappen (je Seite):**  
 Höhe: 31,4 cm  
 Breite: 66,6 cm  
 Tiefe: 47,3 cm

## Nutzmaße bei 3 Raster Medien-Lowboards

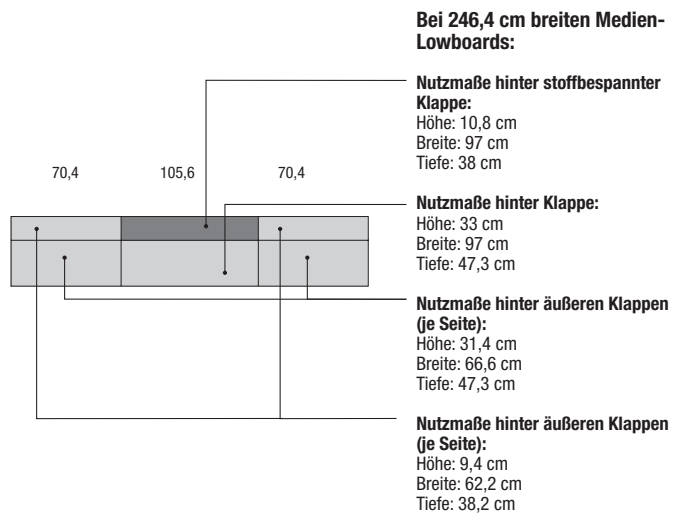
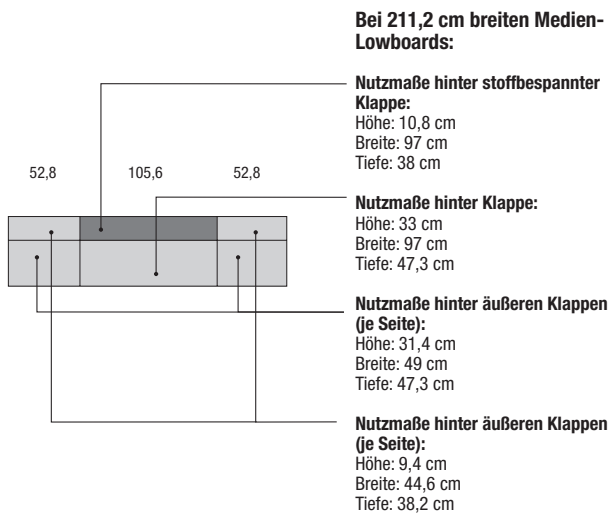
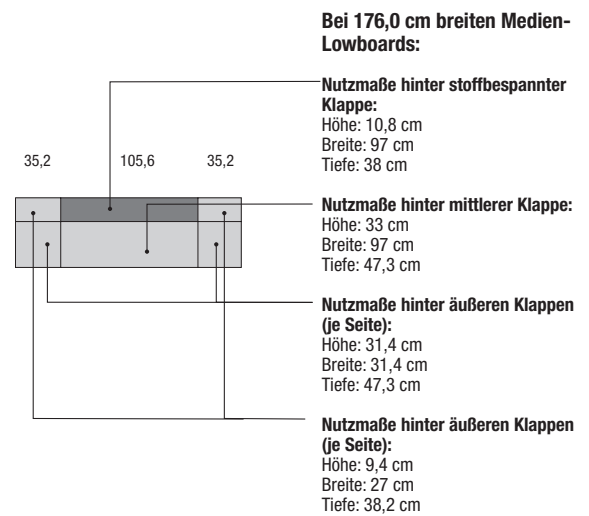
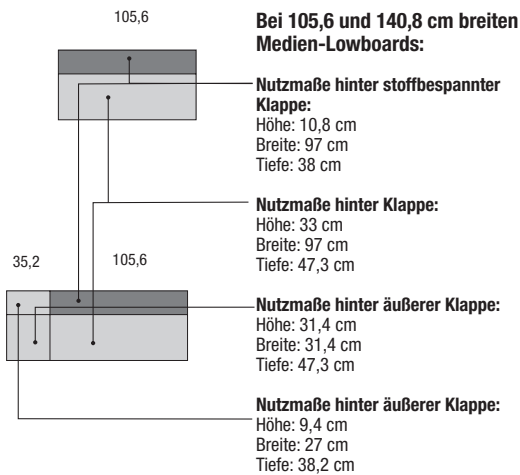

## 6 Raster Media-Paneele

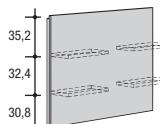
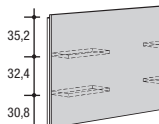
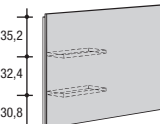
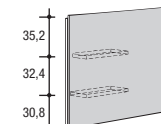
<b>6 Raster Media-Paneele</b> 104,1 cm hoch; 9,6 cm stark inkl. Montageraum  zur freien Wandmontage mittels unsichtbarem Spezialbeschlag	gestrichelte Linien = feste Position von optionalen Media-Paneelborden (mit LED-Beleuchtung)			
				
	140,8 cm breit	176,0 cm breit	211,2 cm breit	246,4 cm breit
	<b>6145</b>	<b>6175</b>	<b>6215</b>	<b>6245</b>
	Preisgr. I II III IV	- - - -	- - - -	- - - -

## Zubehör für Media-Paneele

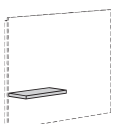
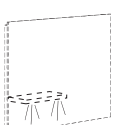
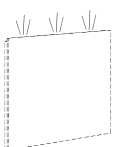
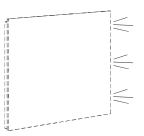
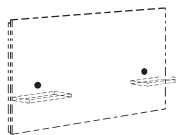
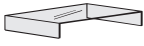
 <b>Media-Paneelborde</b> 23,4 cm tief; 2,9 cm stark  Montage ausschließlich an festen Positionen links und/oder rechts sowie oben und/oder unten an den Media-Paneele möglich (siehe hierzu die Zeichnungen oben). Bitte deutlich im Auftrag angeben.  Max. Belastung: 15 kg	Preisgr. I II III IV	52,8 cm breit		70,4 cm breit				
		<b>55</b>		<b>75</b>				
				LED-Beleuchtung inkl. Tretschalter. Für die Schaltung ist eine Funkfernbedienung möglich (gegen Mehrpreis).				
 <b>LED-Beleuchtung für Media-Paneelborde</b>  Dieses Produkt enthält eine Lichtquelle der Energieeffizienzklasse F. 12 V.	für 52,8 cm Breite		für 70,4 cm Breite					
	2,4 W		4,7 W					
		<b>512</b>		<b>812</b>				
 <b>obere LED-Beleuchtung für Media-Paneele</b> zur Montage oben hinter die Media-Paneele  Dieses Produkt enthält eine Lichtquelle der Energieeffizienzklasse F. 12 V.	für 140,8 cm Breite		für 176,0 cm Breite		für 211,2 cm Breite		für 246,4 cm Breite	
	9,8 W <b>914</b>		12,5 W <b>917</b>		15,3 W <b>921</b>		17,5 W <b>924</b>	
 <b>seitliche LED-Beleuchtung für Media-Paneele</b> zur Montage links (L) und/oder rechts (R) hinter die Media-Paneele  Dieses Produkt enthält eine Lichtquelle der Energieeffizienzklasse F. 12 V.			6,3 W					
			<b>691 L</b> <b>692 R</b>					
 <b>Kabeldurchlass K3</b> silberfarbig; Ø 7,2 cm (Öffnung 5,6 cm) Es besteht die Möglichkeit eines Kabeldurchlasses in den Media-Paneele oberhalb der unteren Media-Paneelborde (siehe Zeichnung links). Der Kabeldurchlass wird 37,5 cm von der Unterkante und 35,2 cm von der linken und/oder rechten Seite im Media-Paneel montiert. Bitte die exakte Position (links und/oder rechts) deutlich im Auftrag angeben!			<b>K3</b>					
			-					
14,2 cm hoch 93,0 cm breit 40,0 cm tief   <b>Glasaufsatz für TV</b> Glasplatte, 1,0 cm stark, aus Klarglas, einzusetzen auf Lowboards. Max. Belastung: 50 kg			<b>1917</b>					
		-						

## IR-Repeater-Sets

<p><b>IR-Repeater-Sets</b> Infrarot-Signal-Übertragungs-Sets zur Ansteuerung von Media-Geräten hinter blickdichten Fronten. Mit einem Set können die Geräte in einem Fach angesteuert werden. Dabei gilt:</p> <ul style="list-style-type: none"> <li>• Pro Fach muss ein Set eingesetzt werden. Es können bei großen Fächern auch zwei Sender installiert werden, um die Sendeleistung zu erhöhen. In diesem Fall ist lediglich ein zusätzlicher Sender zu bestellen.</li> <li>• Der Sender ist in unmittelbarer Reichweite zum Empfangsauge des Mediagerätes anzubringen.</li> <li>• Übertragbares IR Frequenzband 20 - 60 kHz</li> <li>• Mit einem Empfänger lassen sich bis zu 3 Sender kombinieren.</li> </ul> <p>Es besteht die Möglichkeit der Verwendung von 3 Sendern über einen Empfänger inkl. Masterbox. Dieses ermöglicht die gleichzeitige Ansteuerung von 3 unterschiedlichen Möbelfächern bzw. lässt es in kritischen Anwendungen zu, ein Möbelfach mit mehreren Sendern auszustatten, um die Sendeleistung in diesem Fach zu erhöhen bzw. 2 nebeneinander stehende Endgeräte ansteuern zu können.</p> <p>Das IR-Repeater-Set besteht aus:</p> <ul style="list-style-type: none"> <li>• bei <b>IR-Repeater-Set 1</b>: 1 Empfangsauge (Ø 3,0 cm) inkl. Standwinkel</li> <li>• bei <b>IR-Repeater-Set 2</b>: 1 Empfangsauge (Ø 3,0 cm)</li> <li>• 1 elektrischer Sender</li> <li>• 1 Stecker EVG 12 V</li> <li>• Kabelclipse</li> </ul> <p><b>Standard-Einbauposition des IR-Repeater-Sets 2</b></p> <ul style="list-style-type: none"> <li>• in Media-Paneeelen: 4,0 cm von der Unterkante und 12,0 cm von der linken Außenkante der Media-Paneele</li> </ul> <p><b>Bitte beachten Sie die Angaben der Bedienungsanleitung!</b></p>	<p><b>IR-Repeater-Set 1</b> 1 Empfangsauge und 1 Sender inkl. Standwinkel</p>	<p><b>IR-Repeater-Set 2</b> 1 Empfangsauge und 1 Sender (Einbau grundsätzlich links im Media-Panel)</p>
	<p><b>2001</b> -</p>	<p><b>2002</b> -</p>
	<p><b>zusätzlicher Sender</b></p>	

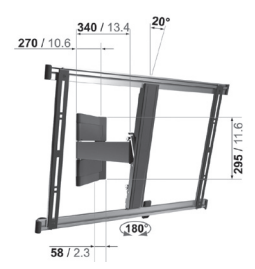
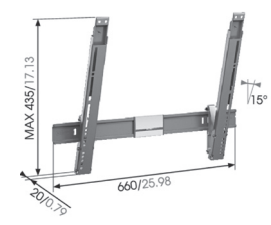

## Flachbildschirmhalter

<p><b>Flachbildschirmhalter WTL6</b>                  Der Flachbildschirmhalter kann 3-dimensional verstellbar werden. Er ist geeignet für Flachbildschirme mit einer Bildschirmdiagonale von 102-216 cm (40"-85"); max. Belastung: 45 kg.                  Geeignet für Curved TV's.                  Flachbildschirmhalter einsetzbar für VESA-Norm:                  min.: 200 x 200 mm                  max.: 600 x 400 mm</p> 		<p><b>Flachbildschirmhalter THIN 545, optimal einstellbar</b>                  Der Flachbildschirmhalter kann 3-dimensional verstellbar werden. Er ist geeignet für Flachbildschirme mit einer Bildschirmdiagonale von 102-165 cm (40"-65") und einer max. Tiefe von 4,5 cm; max. Belastung: 25 kg.                  Unter <a href="http://www.vogels.com">www.vogels.com</a> können Sie prüfen, ob Ihr Flachbildschirm an diesem Flachbildschirmhalter montiert werden kann. Geben Sie die Bezeichnung THIN 545 ein. Nach wenigen Schritten ist ersichtlich, ob Ihr Flachbildschirm mit dem Flachbildschirmhalter kompatibel ist.                  Nicht geeignet für Curved TV's.                  Flachbildschirmhalter einsetzbar für VESA-Norm:                  min.: 100 x 100 mm                  max.: 600 x 400 mm</p> 		<p><b>Flachbildschirmhalter THIN 515</b>                  Der Flachbildschirmhalter kann um max. 15° geneigt werden. Er ist geeignet für Flachbildschirme mit einer Bildschirmdiagonale von 102-165 cm (40"-65") und einer max. Tiefe von 5,0 cm; max. Belastung: 25 kg.                  Unter <a href="http://www.vogels.com">www.vogels.com</a> können Sie prüfen, ob Ihr Flachbildschirm an diesem Flachbildschirmhalter montiert werden kann. Geben Sie die Bezeichnung THIN 515 ein. Nach wenigen Schritten ist ersichtlich, ob Ihr Flachbildschirm mit dem Flachbildschirmhalter kompatibel ist.                  Nicht geeignet für Curved TV's.                  Flachbildschirmhalter einsetzbar für VESA-Norm:                  min.: 100 x 100 mm                  max.: 600 x 400 mm</p> 	
zur freien Wandmontage	zur Montage an festen Positionen an Media-Paneele (siehe unten; nachträgliche Montage nicht möglich; inkl. Kabeldurchlass in Halterung und Paneel)	zur freien Wandmontage	zur Montage an festen Positionen an Media-Paneele (siehe unten; nachträgliche Montage nicht möglich; inkl. Kabeldurchlass in Halterung und Paneel)	zur freien Wandmontage	zur freien Montage an Media-Paneele (ein Kabeldurchlass K1 wird mitgeliefert und kann bauseits angebracht werden)
9704	9705	9304	9305	9504	9505

## Montagepositionen der Flachbildschirmhalter an Media-Paneele

Neben der Möglichkeit, die Flachbildschirmhalter frei an der Wand zu montieren, besteht hier auch die Möglichkeit, diese vor Media-Paneele zu planen. Aus statischen und konstruktiven Gründen sind bei den **Flachbildschirmhaltern Type 9705 und 9305** lediglich die unten aufgeführten Montagepositionen möglich, andere Positionen sind ausgeschlossen. Bitte geben Sie in Ihrem Auftrag deutlich an, an welcher Position der Flachbildschirm montiert werden soll, die Media-Paneele werden dementsprechend vorgebohrt. Eine nachträgliche Montage ist nicht möglich. Der **Flachbildschirmhalter Type 9505** kann an jeder beliebigen Stelle - auch nachträglich - montiert werden. Höhenposition: mittig im Paneel.

### Mögliche Breitenpositionen des Flachbildschirmhalters an Media-Paneele

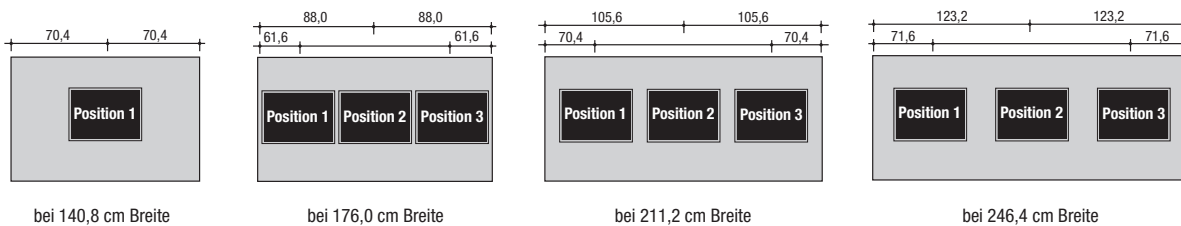

**Hinweis zur Bemaßung in den Zeichnungen:**  
 Die Maßkette über den Zeichnungen ist nicht maßstabsgetreu. Die Maße beziehen sich immer auf die Mitte des Flachbildschirmhalters in der jeweiligen Montageposition.

**Bei Zeichnung 1:**

Die Mitte des Flachbildschirmhalters liegt 70,4 cm von der linken und rechten Seite des Media-Paneels.

**Bei Zeichnung 2:**

Die Mitte des Flachbildschirmhalters in Position 1 (bzw. Position 3) liegt 61,6 cm von der linken (bzw. rechten) Seite des Media-Paneels. Die Mitte des Flachbildschirmhalters in Position 2 liegt 88,0 cm von der linken und rechten Seite des Media-Paneels.

**Bei Zeichnung 3:**

Die Mitte des Flachbildschirmhalters in Position 1 (bzw. Position 3) liegt 70,4 cm von der linken (bzw. rechten) Seite des Media-Paneels. Die Mitte des Flachbildschirmhalters in Position 2 liegt 105,6 cm von der linken und rechten Seite des Media-Paneels.

**Bei Zeichnung 4:**

Die Mitte des Flachbildschirmhalters in Position 1 (bzw. Position 3) liegt 71,6 cm von der linken (bzw. rechten) Seite des Media-Paneels. Die Mitte des Flachbildschirmhalters in Position 2 liegt 123,2 cm von der linken und rechten Seite des Media-Paneels.



# 4 Raster Sideboards

Zubehör und Beleuchtung:  
siehe Seite 88-93

<p><b>4 Raster Sideboards</b> 70,4 cm hoch (72,2 cm hoch inkl. 1,8 cm hohen Sockelverstellern), <b>45,0 oder 52,0 cm tief</b></p>	6 Schubladen		1 Tür; 3 Schubladen		1 Tür; 3 Schubladen; 1 Tür		
	176,0 cm breit		176,0 cm breit		176,0 cm breit		
		45,0 cm tief	52,0 cm tief	45,0 cm tief	52,0 cm tief	45,0 cm tief	52,0 cm tief
	wie Abb. spiegelb.	<b>417121</b> <b>417122</b>	<b>417111</b> <b>417112</b>	<b>417221</b> <b>417222</b>	<b>417211</b> <b>417212</b>	<b>41732</b>	<b>41731</b>
	Preisgr.	-	-	-	-	-	-
	I	-	-	-	-	-	-
	II	-	-	-	-	-	-
	III	-	-	-	-	-	-
	IV	-	-	-	-	-	-
4 Türen		1 Tür; 3 Schubladen; 1 Tür		1 Tür; 2 Schubladen, 1 offenes Fach; 1 Tür			
176,0 cm breit		176,0 cm breit		176,0 cm breit			
	45,0 cm tief	52,0 cm tief	45,0 cm tief	52,0 cm tief	45,0 cm tief	52,0 cm tief	
Preisgr.	<b>41742</b>	<b>41741</b>	<b>41752</b>	<b>41751</b>	<b>41762</b>	<b>41761</b>	
I	-	-	-	-	-	-	
II	-	-	-	-	-	-	
III	-	-	-	-	-	-	
IV	-	-	-	-	-	-	
1 Tür; 2 Schubladen, 1 offenes Fach; 1 Tür		2 Schubladen, 1 offenes Fach; 3 Schubladen		2 Schubladen, 1 offenes Fach; 1 Tür			
176,0 cm breit		176,0 cm breit		176,0 cm breit			
	45,0 cm tief	52,0 cm tief	45,0 cm tief	52,0 cm tief	45,0 cm tief	52,0 cm tief	
wie Abb. spiegelb.	<b>41772</b>	<b>41771</b>	<b>417721</b> <b>417722</b>	<b>417711</b> <b>417712</b>	<b>417421</b> <b>417422</b>	<b>417411</b> <b>417412</b>	
Preisgr.	-	-	-	-	-	-	
I	-	-	-	-	-	-	
II	-	-	-	-	-	-	
III	-	-	-	-	-	-	
IV	-	-	-	-	-	-	

Bei Einplanung als Hängeelemente oder gestapelte Elemente:  
Max. Belastung je Element: 40 kg

## Hängebeschlag

<p>Werden Elemente als Hängeelemente eingeplant, so ist ein Hängebeschlag zu bestellen. Werden Elemente aufeinander gestapelt, so ist für das/die gestapelte(n) Element(e) nur dann ein Hängebeschlag zu bestellen, wenn das gestapelte Element breiter als das bodenstehende Element ist bzw. versetzt gestapelt wird oder oberhalb eines offenen Glasfachs eingeplant wird.</p>	für 176,0 cm Breite
	<b>4176</b>

## Metallgestelle und Abdeckplatten

Metallgestelle und Abdeckplatten siehe Seite 90-91

# 4 Raster Sideboards

**Auslieferungshinweise:**  
Beachten Sie bitte hierzu die Informationen auf den Programmeinführungsseiten.

**Montagehinweise für Hängeelemente:**  
Beachten Sie bitte hierzu unbedingt die Informationen und Hinweise im Kapitel „Wandbeschaffenheit“!

NEO

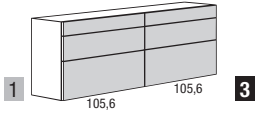
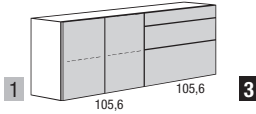
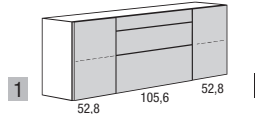
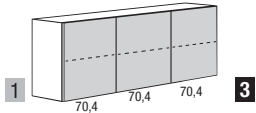
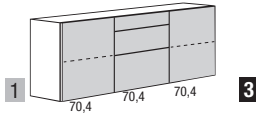
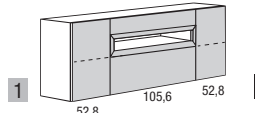
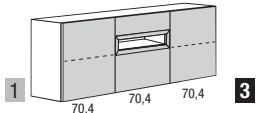
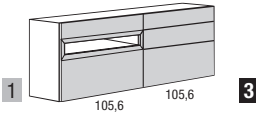
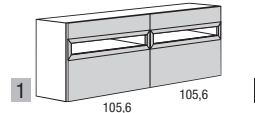
<p><b>4 Raster Sideboards</b> 70,4 cm hoch (72,2 cm hoch inkl. 1,8 cm hohen Sockelverstellern), <b>45,0 oder 52,0 cm tief</b></p>	6 Schubladen		2 Türen; 3 Schubladen		1 Tür; 3 Schubladen; 1 Tür		
							
	211,2 cm breit		211,2 cm breit		211,2 cm breit		
		45,0 cm tief	52,0 cm tief	45,0 cm tief	52,0 cm tief	45,0 cm tief	52,0 cm tief
	wie Abb. spiegelb.	<b>42112</b>	<b>42111</b>	<b>421221</b> <b>421222</b>	<b>421211</b> <b>421212</b>	<b>42132</b>	<b>42131</b>
	Preisgr.	-	-	-	-	-	-
	I	-	-	-	-	-	-
	II	-	-	-	-	-	-
	III	-	-	-	-	-	-
	IV	-	-	-	-	-	-
	3 Türen		1 Tür; 3 Schubladen; 1 Tür		1 Tür; 2 Schubladen, 1 offenes Fach; 1 Tür		
							
211,2 cm breit		211,2 cm breit		211,2 cm breit			
	45,0 cm tief	52,0 cm tief	45,0 cm tief	52,0 cm tief	45,0 cm tief	52,0 cm tief	
Preisgr.	<b>42142</b>	<b>42141</b>	<b>42152</b>	<b>42151</b>	<b>42162</b>	<b>42161</b>	
I	-	-	-	-	-	-	
II	-	-	-	-	-	-	
III	-	-	-	-	-	-	
IV	-	-	-	-	-	-	
	1 Tür; 2 Schubladen, 1 offenes Fach; 1 Tür		2 Schubladen, 1 offenes Fach; 3 Schubladen		4 Schubladen; 2 offene Fächer		
							
211,2 cm breit		211,2 cm breit		211,2 cm breit			
	45,0 cm tief	52,0 cm tief	45,0 cm tief	52,0 cm tief	45,0 cm tief	52,0 cm tief	
wie Abb. spiegelb.	<b>42172</b>	<b>42171</b>	<b>421721</b> <b>421722</b>	<b>421711</b> <b>421712</b>	<b>42192</b>	<b>42191</b>	
Preisgr.	-	-	-	-	-	-	
I	-	-	-	-	-	-	
II	-	-	-	-	-	-	
III	-	-	-	-	-	-	
IV	-	-	-	-	-	-	

Bei Einplanung als Hängeelemente oder gestapelte Elemente:  
Max. Belastung je Element: 40 kg

## Hängebeschlag

<p>Werden Elemente als Hängeelemente eingeplant, so ist ein Hängebeschlag zu bestellen. Werden Elemente aufeinander gestapelt, so ist für das/die gestapelte(n) Element(e) nur dann ein Hängebeschlag zu bestellen, wenn das gestapelte Element breiter als das bodenstehende Element ist bzw. versetzt gestapelt wird oder oberhalb eines offenen Glasfachs eingeplant wird.</p>	für 211,2 cm Breite
	<b>4211</b>

## Metallgestelle und Abdeckplatten

Metallgestelle und Abdeckplatten siehe Seite 90-91

# 4 Raster Sideboards

Zubehör und Beleuchtung:  
siehe Seite 88-93

<b>4 Raster Sideboards</b> 70,4 cm hoch (72,2 cm hoch inkl. 1,8 cm hohen Sockelverstellern), <b>45,0 oder 52,0 cm tief</b>	4 Türen		1 Tür; 3 Schubladen; 1 Tür		2 Türen; 3 Schubladen; 1 Tür		
	246,4 cm breit		246,4 cm breit		246,4 cm breit		
		45,0 cm tief	52,0 cm tief	45,0 cm tief	52,0 cm tief	45,0 cm tief	52,0 cm tief
	wie Abb. spiegelb.	<b>42442</b>	<b>42441</b>	<b>42452</b>	<b>42451</b>	<b>424521</b> <b>424522</b>	<b>424511</b> <b>424512</b>
	Preisgr.	-	-	-	-	-	-
	I	-	-	-	-	-	-
	II	-	-	-	-	-	-
	III	-	-	-	-	-	-
	IV	-	-	-	-	-	-
1 Tür; 2 Schubladen, 1 offenes Fach; 1 Tür		2 Türen; 2 Schubladen, 1 offenes Fach; 1 Tür		1 Tür; 6 Schubladen; 1 Tür			
246,4 cm breit		246,4 cm breit		246,4 cm breit			
	45,0 cm tief	52,0 cm tief	45,0 cm tief	52,0 cm tief	45,0 cm tief	52,0 cm tief	
wie Abb. spiegelb.	<b>42462</b>	<b>42461</b>	<b>424621</b> <b>424622</b>	<b>424611</b> <b>424612</b>	<b>42472</b>	<b>42471</b>	
Preisgr.	-	-	-	-	-	-	
I	-	-	-	-	-	-	
II	-	-	-	-	-	-	
III	-	-	-	-	-	-	
IV	-	-	-	-	-	-	
Bei Einplanung als Hängeelemente oder gestapelte Elemente: Max. Belastung je Element: 40 kg							

## Hängebeschlag

Werden Elemente als Hängeelemente eingeplant, so ist ein Hängebeschlag zu bestellen. Werden Elemente aufeinander gestapelt, so ist für das/die gestapelte(n) Element(e) nur dann ein Hängebeschlag zu bestellen, wenn das gestapelte Element breiter als das bodenstehende Element ist bzw. versetzt gestapelt wird oder oberhalb eines offenen Glasfachs eingeplant wird.	für 246,4 cm Breite
	<b>4246</b>

## Metallgestelle und Abdeckplatten

Metallgestelle und Abdeckplatten siehe Seite 90-91
----------------------------------------------------

# 6 Raster Highboards

**Auslieferungshinweise:**  
Beachten Sie bitte hierzu die Informationen auf den Programmeinführungsseiten.

**Montagehinweise für Hängeelemente:**  
Beachten Sie bitte hierzu unbedingt die Informationen und Hinweise im Kapitel „Wandbeschaffenheit“!

**NEO**

<p><b>6 Raster Highboards</b> 105,6 cm hoch (107,4 cm hoch inkl. 1,8 cm hohen Sockelverstellern), <b>45,0 oder 52,0 cm tief</b></p>	8 Schubladen		1 Tür; 4 Schubladen		1 Tür; 4 Schubladen; 1 Tür		
	176,0 cm breit		176,0 cm breit		176,0 cm breit		
		45,0 cm tief	52,0 cm tief	45,0 cm tief	52,0 cm tief	45,0 cm tief	52,0 cm tief
	wie Abb. spiegelb.	<b>617121</b> <b>617122</b>	<b>617111</b> <b>617112</b>	<b>617221</b> <b>617222</b>	<b>617211</b> <b>617212</b>	<b>61732</b>	<b>61731</b>
	Preisgr.	-	-	-	-	-	-
	I	-	-	-	-	-	-
	II	-	-	-	-	-	-
	III	-	-	-	-	-	-
	IV	-	-	-	-	-	-
1 Tür; 4 Schubladen; 1 Tür		1 Tür; 3 Schubladen, 1 offenes Fach; 1 Tür					
176,0 cm breit		176,0 cm breit		176,0 cm breit			
	45,0 cm tief	52,0 cm tief	45,0 cm tief	52,0 cm tief	45,0 cm tief	52,0 cm tief	
Preisgr.	<b>61752</b>	<b>61751</b>	<b>61762</b>	<b>61761</b>	<b>61772</b>	<b>61771</b>	
I	-	-	-	-	-	-	
II	-	-	-	-	-	-	
III	-	-	-	-	-	-	
IV	-	-	-	-	-	-	
3 Schubladen, 1 offenes Fach; 4 Schubladen		6 Schubladen; 2 offene Fächer		3 Schubladen, 1 offenes Fach; 1 Tür			
176,0 cm breit		176,0 cm breit		176,0 cm breit			
	45,0 cm tief	52,0 cm tief	45,0 cm tief	52,0 cm tief	45,0 cm tief	52,0 cm tief	
wie Abb. spiegelb.	<b>617721</b> <b>617722</b>	<b>617711</b> <b>617712</b>	<b>617321</b> <b>617322</b>	<b>617311</b> <b>617312</b>	<b>617421</b> <b>617422</b>	<b>617411</b> <b>617412</b>	
Preisgr.	-	-	-	-	-	-	
I	-	-	-	-	-	-	
II	-	-	-	-	-	-	
III	-	-	-	-	-	-	
IV	-	-	-	-	-	-	

Bei Einplanung als Hängeelemente oder gestapelte Elemente:  
Max. Belastung je Element: 40 kg

## Hängebeschlag

<p>Werden Elemente als Hängeelemente eingeplant, so ist ein Hängebeschlag zu bestellen. Werden Elemente aufeinander gestapelt, so ist für das/die gestapelte(n) Element(e) nur dann ein Hängebeschlag zu bestellen, wenn das gestapelte Element breiter als das bodenstehende Element ist bzw. versetzt gestapelt wird oder oberhalb eines offenen Glasfachs eingeplant wird.</p>	für 176,0 cm Breite
	<b>4176</b>

## Metallgestelle und Abdeckplatten

Metallgestelle und Abdeckplatten siehe Seite 90-91



# 6 Raster Highboards

Zubehör und Beleuchtung:  
siehe Seite 88-93

<p><b>6 Raster Highboards</b> 105,6 cm hoch (107,4 cm hoch inkl. 1,8 cm hohen Sockelverstellern), <b>45,0 oder 52,0 cm tief</b></p>	4 Schubladen; 4 Türen		2 Türen; 4 Schubladen		1 Tür; 4 Schubladen; 1 Tür		
	211,2 cm breit		211,2 cm breit		211,2 cm breit		
		45,0 cm tief	52,0 cm tief	45,0 cm tief	52,0 cm tief	45,0 cm tief	52,0 cm tief
	wie Abb. spiegelb.	<b>62112</b>	<b>62111</b>	<b>621221</b> <b>621222</b>	<b>621211</b> <b>621212</b>	<b>62132</b>	<b>62131</b>
	Preisgr.	-	-	-	-	-	-
	I	-	-	-	-	-	-
	II	-	-	-	-	-	-
	III	-	-	-	-	-	-
	IV	-	-	-	-	-	-
3 Türen		1 Tür; 4 Schubladen; 1 Tür		1 Tür; 3 Schubladen, 1 offenes Fach; 1 Tür			
211,2 cm breit		211,2 cm breit		211,2 cm breit			
	45,0 cm tief	52,0 cm tief	45,0 cm tief	52,0 cm tief	45,0 cm tief	52,0 cm tief	
Preisgr.	<b>62142</b>	<b>62141</b>	<b>62152</b>	<b>62151</b>	<b>62162</b>	<b>62161</b>	
I	-	-	-	-	-	-	
II	-	-	-	-	-	-	
III	-	-	-	-	-	-	
IV	-	-	-	-	-	-	
1 Tür; 3 Schubladen, 1 offenes Fach; 1 Tür		3 Schubladen, 1 offenes Fach; 4 Schubladen		6 Schubladen; 2 offene Fächer			
211,2 cm breit		211,2 cm breit		211,2 cm breit			
	45,0 cm tief	52,0 cm tief	45,0 cm tief	52,0 cm tief	45,0 cm tief	52,0 cm tief	
wie Abb. spiegelb.	<b>62172</b>	<b>62171</b>	<b>621721</b> <b>621722</b>	<b>621711</b> <b>621712</b>	<b>62192</b>	<b>62191</b>	
Preisgr.	-	-	-	-	-	-	
I	-	-	-	-	-	-	
II	-	-	-	-	-	-	
III	-	-	-	-	-	-	
IV	-	-	-	-	-	-	

Bei Einplanung als Hängeelemente oder gestapelte Elemente:  
Max. Belastung je Element: 40 kg

## Hängebeschlag

<p>Werden Elemente als Hängeelemente eingeplant, so ist ein Hängebeschlag zu bestellen. Werden Elemente aufeinander gestapelt, so ist für das/die gestapelte(n) Element(e) nur dann ein Hängebeschlag zu bestellen, wenn das gestapelte Element breiter als das bodenstehende Element ist bzw. versetzt gestapelt wird oder oberhalb eines offenen Glasfachs eingeplant wird.</p>	für 211,2 cm Breite
	<b>4211</b>

## Metallgestelle und Abdeckplatten

Metallgestelle und Abdeckplatten siehe Seite 90-91

# 6 Raster Highboards

**Auslieferungshinweise:**  
Beachten Sie bitte hierzu die Informationen auf den Programmeinführungsseiten.

**Montagehinweise für Hängeelemente:**  
Beachten Sie bitte hierzu unbedingt die Informationen und Hinweise im Kapitel „Wandbeschaffenheit“!

**NEO**

**6 Raster Highboards**  
105,6 cm hoch  
(107,4 cm hoch inkl. 1,8 cm hohen Sockelverstellern),  
**45,0 oder 52,0 cm tief**

Bei Einplanung als Hängeelemente oder gestapelte Elemente:  
Max. Belastung je Element: 40 kg

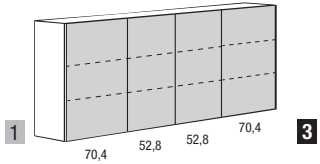
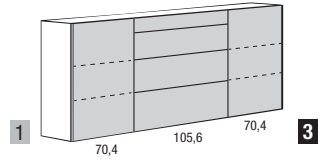
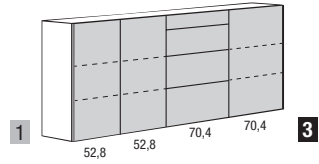
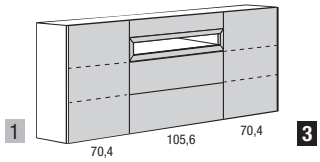
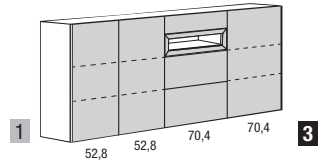
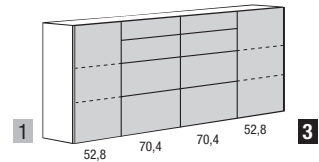
	4 Türen		1 Tür; 4 Schubladen; 1 Tür		2 Türen; 4 Schubladen; 1 Tür	
						
	246,4 cm breit		246,4 cm breit		246,4 cm breit	
	45,0 cm tief	52,0 cm tief	45,0 cm tief	52,0 cm tief	45,0 cm tief	52,0 cm tief
wie Abb. spiegelb.	<b>62442</b>	<b>62441</b>	<b>62452</b>	<b>62451</b>	<b>624521</b> <b>624522</b>	<b>624511</b> <b>624512</b>
Preisgr.	-	-	-	-	-	-
<b>I</b>	-	-	-	-	-	-
<b>II</b>	-	-	-	-	-	-
<b>III</b>	-	-	-	-	-	-
<b>IV</b>	-	-	-	-	-	-
	1 Tür; 3 Schubladen, 1 offenes Fach; 1 Tür		2 Türen; 3 Schubladen, 1 offenes Fach; 1 Tür		1 Tür; 8 Schubladen; 1 Tür	
						
	246,4 cm breit		246,4 cm breit		246,4 cm breit	
	45,0 cm tief	52,0 cm tief	45,0 cm tief	52,0 cm tief	45,0 cm tief	52,0 cm tief
wie Abb. spiegelb.	<b>62462</b>	<b>62461</b>	<b>624621</b> <b>624622</b>	<b>624611</b> <b>624612</b>	<b>62472</b>	<b>62471</b>
Preisgr.	-	-	-	-	-	-
<b>I</b>	-	-	-	-	-	-
<b>II</b>	-	-	-	-	-	-
<b>III</b>	-	-	-	-	-	-
<b>IV</b>	-	-	-	-	-	-

## Hängebeschlag

Werden Elemente als Hängeelemente eingeplant, so ist ein Hängebeschlag zu bestellen. Werden Elemente aufeinander gestapelt, so ist für das/die gestapelte(n) Element(e) nur dann ein Hängebeschlag zu bestellen, wenn das gestapelte Element breiter als das bodenstehende Element ist bzw. versetzt gestapelt wird oder oberhalb eines offenen Glasfachs eingeplant wird.	für 246,4 cm Breite
	<b>4246</b>

## Metallgestelle und Abdeckplatten

Metallgestelle und Abdeckplatten siehe Seite **90-91**







# 2 Raster Hängeelemente

Zubehör und Beleuchtung:  
siehe Seite 88-93

**2 Raster Hängeelemente**  
35,2 cm hoch,  
33,0 cm tief

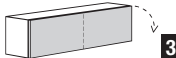
zur freien Wandmontage

1 Klappe				
	 <b>3</b>	 <b>3</b>	 <b>3</b>	
	70,4 cm breit	105,6 cm breit	140,8 cm breit	
	Klappenanschlag unten	Klappenanschlag unten	Klappenanschlag unten	
	33,0 cm tief	33,0 cm tief	33,0 cm tief	
<b>Preisgr.</b>	<b>2718</b>	<b>2098</b>	<b>2148</b>	
<b>I</b>	-	-	-	
<b>II</b>	-	-	-	
<b>III</b>	-	-	-	
<b>IV</b>	-	-	-	

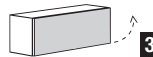
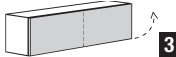
1 Klappe				
	 <b>3</b>	 <b>3</b>	 <b>3</b>	
	70,4 cm breit	105,6 cm breit	140,8 cm breit	
	Klappenanschlag oben	Klappenanschlag oben	Klappenanschlag oben	
	33,0 cm tief	33,0 cm tief	33,0 cm tief	
<b>Preisgr.</b>	<b>2719</b>	<b>2099</b>	<b>2149</b>	
<b>I</b>	-	-	-	
<b>II</b>	-	-	-	
<b>III</b>	-	-	-	
<b>IV</b>	-	-	-	

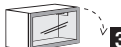
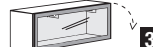
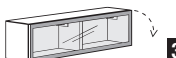
1 Glasklappe				
	 <b>3</b>	 <b>3</b>	 <b>3</b>	
	70,4 cm breit	105,6 cm breit	140,8 cm breit	
	Klappenanschlag unten	Klappenanschlag unten	Klappenanschlag unten	
	33,0 cm tief	33,0 cm tief	33,0 cm tief	
<b>Preisgr.</b>	<b>2714</b>	<b>2094</b>	<b>2144</b>	
<b>I</b>	-	-	-	
<b>II</b>	-	-	-	
<b>III</b>	-	-	-	
<b>IV</b>	-	-	-	

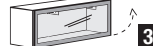
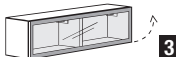
1 Glasklappe				
	 <b>3</b>	 <b>3</b>	 <b>3</b>	
	70,4 cm breit	105,6 cm breit	140,8 cm breit	
	Klappenanschlag oben	Klappenanschlag oben	Klappenanschlag oben	
	33,0 cm tief	33,0 cm tief	33,0 cm tief	
<b>Preisgr.</b>	<b>2715</b>	<b>2095</b>	<b>2145</b>	
<b>I</b>	-	-	-	
<b>II</b>	-	-	-	
<b>III</b>	-	-	-	
<b>IV</b>	-	-	-	

Belastung der Hängeelemente:  
Max. Belastung 15 kg pro Meter:  
70,4 cm Breite: 10,0 kg  
105,6 cm Breite: 15,0 kg  
140,8 cm Breite: 20,0 kg  
176,0 cm Breite: 25,0 kg  
211,2 cm Breite: 30,0 kg  
246,4 cm Breite: 30,0 kg

1 Klappe

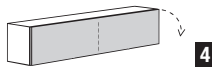

176,0 cm breit

Klappenanschlag unten

33,0 cm tief

**2168**

-  
-  
-

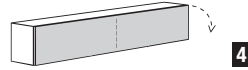

211,2 cm breit

Klappenanschlag unten

33,0 cm tief

**2208**

-  
-  
-

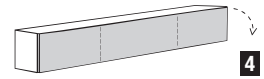

246,4 cm breit

Klappenanschlag unten

33,0 cm tief

**2248**

-  
-  
-

1 Klappe

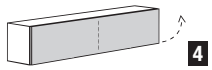

176,0 cm breit

Klappenanschlag oben

33,0 cm tief

**2169**

-  
-  
-

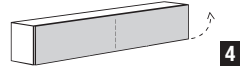

211,2 cm breit

Klappenanschlag oben

33,0 cm tief

**2209**

-  
-  
-

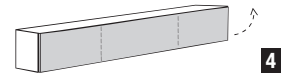

246,4 cm breit

Klappenanschlag oben

33,0 cm tief

**2249**

-  
-  
-

1 Glasklappe

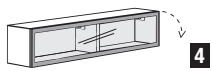

176,0 cm breit

Klappenanschlag unten

33,0 cm tief

**2164**

-  
-  
-

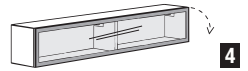

211,2 cm breit

Klappenanschlag unten

33,0 cm tief

**2204**

-  
-  
-

1 Glasklappe

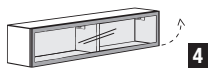

176,0 cm breit

Klappenanschlag oben

33,0 cm tief

**2165**

-  
-  
-

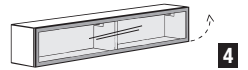

211,2 cm breit

Klappenanschlag oben

33,0 cm tief

**2205**

-  
-  
-

## Planungs- und Gestaltungshinweise zur freien Aufrasterung bei bodenstehenden Elementen

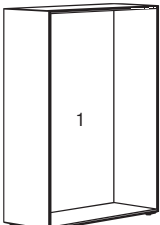
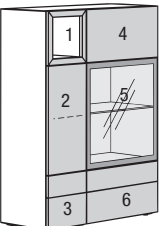
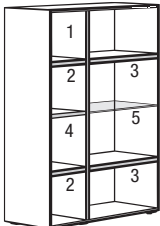
Planungsschritt 1:		Bausteine	Typen-Nr.
<p>Auswahl des Korpus-Elementes</p> <p>Korpus-Element bestehend aus einem Korpus (auf 1,8 cm hohen Sockelverstellern – wahlweise auch auf einem Metallgestell oder mit Hängebeschlag) und einer Rückwand; wahlweise auch mit zusätzlicher, oberer Abdeckplatte.</p> <p><b>Hinweis:</b> Es können auch mehrere Korpus-Elemente der gleichen Höhe nebeneinander eingeplant werden.</p> 	Position		
<p>Auswahl der Fronten (Schubladen, Klappen, Türen, offene Fächer für Korpus-elemente)</p> <p><b>Hinweis:</b> Zwischen aneinander grenzenden Fronten müssen in der Höhe Konstruktionsböden und in der Breite Mittel-seiten eingeplant werden. Werden mehrere Schubladen übereinander eingeplant, muss zwischen den Schub-laden kein Konstruktionsboden eingeplant werden. Jedes Fach muss mit einer Front oder einem offenen Fach für Korpus-elemente bestückt werden. Bitte beachten Sie die zusätzlichen Hinweise zu Hängeelementen auf der nächsten Seite.</p> 	Position	<p>1 <b>1 offenes Fach für Korpus-element</b> für 2 Raster Höhe, 35,2 cm Breite und 42,3 cm Tiefe</p> <p>2 <b>1 Tür für Korpus-element</b> 4 Raster hoch für 35,2 cm Breite</p> <p>3 <b>2 Schubladen für Korpus-element</b> 2 Raster hoch für 35,2 cm Breite und 42,3 cm Tiefe</p> <p>4 <b>1 Schublade für Korpus-element</b> 2 Raster hoch für 70,4 cm Breite und 42,3 cm Tiefe</p> <p>5 <b>1 Glastür für Korpus-element</b> 4 Raster hoch für 70,4 cm Breite</p> <p>6 <b>2 Schubladen für Korpus-element</b> 2 Raster hoch für 70,4 cm Breite und 42,3 cm Tiefe</p>	<p>81040</p> <p>2035</p> <p>40311 L</p> <p>2301</p> <p>2702</p> <p>40742 R</p> <p>2701</p>
<p>Auswahl der Inneneinteilung (Mittelseiten, Konstruktionsböden, Einlegeböden, Zubehör)</p> <p><b>Hinweis:</b> Mittelseiten, Konstruktions- und Einlegeböden können innerhalb des Rastersystems frei eingeplant werden. Ab der Breite 123,2 cm muss mindestens 1 Mittelseite und bei der Breite 246,4 cm mindestens 2 Mittelseiten eingeplant werden, wobei auf Glasböden keine Mittelseiten einzusetzen sind. Zusätzliche Mittelseiten können eingeplant werden. Zwischen aneinander grenzenden Fronten müssen in der Höhe Konstruktionsböden und in der Breite Mittelseiten eingeplant werden. Werden mehrere Schubladen übereinander eingeplant, muss zwischen den Schubladen kein Konstruktionsboden eingeplant werden.</p> 	Position	<p>1 <b>1 Mittelseite für Korpus-element</b> für 8 Raster Höhe und 42,3 cm Tiefe</p> <p>2 <b>2 Konstruktionsböden für Korpus-element</b> für 35,2 cm Breite und 42,3 cm Tiefe</p> <p>3 <b>2 Konstruktionsböden für Korpus-element</b> für 70,4 cm Breite und 42,3 cm Tiefe</p> <p>4 <b>1 Einlegeboden für Korpus-element</b> für 35,2 cm Breite und 42,3 cm Tiefe</p> <p>5 <b>1 Glas-Einlegeboden für Korpus-element</b> für 70,4 cm Breite und 42,3 cm Tiefe</p>	<p>840</p> <p>634</p> <p>674</p> <p>134</p> <p>374</p>

## Planungs- und Gestaltungshinweise zur freien Aufrasterung bei bodenstehenden Elementen

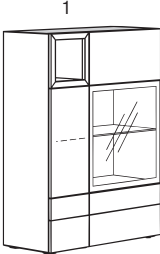
Planungsschritt 4:	Bausteine	Typen-Nr.
<p>Auswahl der optionalen Abdeckplatte</p> <p>Bei jedem Korpus-Element oder jeder Kombination von mehreren Korpus-Elementen kann eine optionale Abdeckplatte eingeplant werden.</p> <p><b>Hinweis:</b> Die Abdeckplatte wird je angefangene 10 cm berechnet. Werden mehrere Korpus-Elemente nebeneinander eingeplant, besteht die Möglichkeit, eine durchgehende Abdeckplatte (bei Holz-/Lack-/Hochglanzlackausführungen durchgehend bis max. 268,0 cm, bei hinterlackierten Glasausführungen und bei Keramikausführungen durchgehend bis max. 299,2 cm) einzuplanen. Zur Vereinfachung muss hier nur die Gesamtbreite der Kombination ermittelt werden.</p>	<p style="writing-mode: vertical-rl; transform: rotate(180deg);">Position</p>	
<div style="display: flex; align-items: center;">  <div> <p><b>1</b></p> <p><b>1 Abdeckplatte aus Keramik</b> 45,0 cm tief</p> </div> </div>		<p>1</p>

## Planungs- und Gestaltungshinweise zur freien Aufrasterung für Hängeelemente, Hänge-Low-, Side- und Highboards

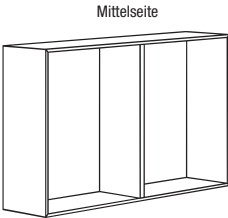
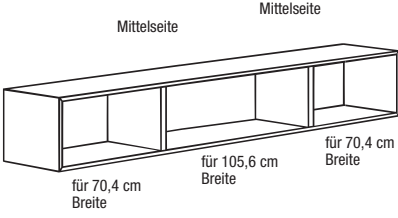
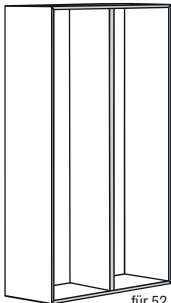
<p>Aus Sicherheitsgründen sind bei einigen Hängeelementen, Hänge-Low-, -Side- und -Highboards feste Mittelseiten erforderlich. Generell gilt: Die maximale durchgehende Fachbreite bei Hängeelementen bis 7 Raster, Hänge-Low-, -Side- und -Highboards beträgt 105,6 cm, bei Hängeelementen ab 8 Raster 70,4 cm. Werden breitere Elemente eingeplant, müssen feste Mittelseiten eingesetzt werden (siehe unten). Bitte beachten Sie ebenfalls die Hinweise zur maximalen Belastung und die Hinweise zur Wandbeschaffenheit im Kapitel „Wandbeschaffenheit“.</p>		
<p>Breiten: 123,2 cm 140,8 cm 158,4 cm 176,0 cm 193,6 cm 211,2 cm</p>	 <p style="text-align: center;">Mittelseite</p>	<p><b>1-3 Raster Lowboards, 4-6 Raster Side- und Highboards sowie 1-7 Raster Elemente in 123,2; 140,8; 158,4; 176,0; 193,6 und 211,2 cm Breite</b> Es ist zwingend mindestens 1 durchgehende Mittelseite erforderlich.</p>
<p>Breite: 246,4 cm</p>	 <p style="text-align: center;">Mittelseite      Mittelseite</p> <p>für 70,4 cm Breite      für 105,6 cm Breite      für 70,4 cm Breite</p>	<p><b>1-3 Raster Lowboards, 4-6 Raster Side- und Highboards sowie 1-7 Raster Elemente in 246,4 cm Breite</b> Es sind zwingend mindestens 2 durchgehende Mittelseiten erforderlich.</p>
<p>Breiten: 88,0 cm 105,6 cm</p>	 <p style="text-align: center;">Mittelseite</p> <p>für 52,8 cm Breite      für 52,8 cm Breite</p>	<p><b>8-12 Raster Elemente in 88,0 und 105,6 cm Breite</b> Es ist zwingend mindestens 1 durchgehende Mittelseite erforderlich.</p>

# Korpuselemente

1 Raster Korpuselemente 17,6 cm hoch (19,4 cm hoch inkl. 1,8 cm hohen Sockelverstellern)		49,3 cm tiefe 1 Raster Korpuselemente sind nicht als Hängeelemente einplanbar!											
		35,2 cm breit			52,8 cm breit			70,4 cm breit			105,6 cm breit		
		30,3 cm tief	42,3 cm tief	49,3 cm tief	30,3 cm tief	42,3 cm tief	49,3 cm tief	30,3 cm tief	42,3 cm tief	49,3 cm tief	30,3 cm tief	42,3 cm tief	49,3 cm tief
Preisgr.		<b>13530</b>	<b>13540</b>	<b>13547</b>	<b>15230</b>	<b>15240</b>	<b>15247</b>	<b>17030</b>	<b>17040</b>	<b>17047</b>	<b>11030</b>	<b>11040</b>	<b>11047</b>
I		-	-	-	-	-	-	-	-	-	-	-	-
II		-	-	-	-	-	-	-	-	-	-	-	-
III		-	-	-	-	-	-	-	-	-	-	-	-
IV		-	-	-	-	-	-	-	-	-	-	-	-

**Korpuselementtiefen:**  
30,3; 42,3 cm und 49,3 cm

Korpuselemente bestehend aus Korpus und Rückwand

Mittelseiten, Konstruktions- und Einlegeböden lassen sich innerhalb des Rastersystems frei einplanen.

Bei Einplanung als Hängeelemente oder gestapelte Elemente:  
Max. Belastung 15 kg pro Meter:  
17,6 cm Breite: 5,0 kg  
35,2 cm Breite: 5,0 kg  
52,8 cm Breite: 7,5 kg  
70,4 cm Breite: 10,0 kg  
88,0 cm Breite: 12,5 kg

105,6 cm Breite: 15,0 kg  
123,2 cm Breite: 15,0 kg  
140,8 cm Breite: 20,0 kg  
158,4 cm Breite: 20,0 kg  
176,6 cm Breite: 25,0 kg  
193,6 cm Breite: 25,0 kg  
211,2 cm Breite: 30,0 kg  
246,4 cm Breite: 30,0 kg

2 Raster Korpuselemente 35,2 cm hoch (37,0 cm hoch inkl. 1,8 cm hohen Sockelverstellern)		49,3 cm tiefe 2 Raster Korpuselemente sind nicht als Hängeelemente einplanbar!														
		17,6 cm breit			35,2 cm breit			52,8 cm breit			70,4 cm breit			105,6 cm breit		
		30,3 cm tief	42,3 cm tief	49,3 cm tief	30,3 cm tief	42,3 cm tief	49,3 cm tief	30,3 cm tief	42,3 cm tief	49,3 cm tief	30,3 cm tief	42,3 cm tief	49,3 cm tief			
Preisgr.		<b>21830</b>	<b>21840</b>	<b>21847</b>	<b>23530</b>	<b>23540</b>	<b>23547</b>	<b>25230</b>	<b>25240</b>	<b>25247</b>	<b>27030</b>	<b>27040</b>	<b>27047</b>	<b>21030</b>	<b>21040</b>	<b>21047</b>
I		-	-	-	-	-	-	-	-	-	-	-	-	-	-	-
II		-	-	-	-	-	-	-	-	-	-	-	-	-	-	-
III		-	-	-	-	-	-	-	-	-	-	-	-	-	-	-
IV		-	-	-	-	-	-	-	-	-	-	-	-	-	-	-

3 Raster Korpuselemente 52,8 cm hoch (54,6 cm hoch inkl. 1,8 cm hohen Sockelverstellern)		49,3 cm tiefe 3 Raster Korpuselemente sind nicht als Hängeelemente einplanbar!														
		17,6 cm breit			35,2 cm breit			52,8 cm breit			70,4 cm breit			105,6 cm breit		
		30,3 cm tief	42,3 cm tief	49,3 cm tief	30,3 cm tief	42,3 cm tief	49,3 cm tief	30,3 cm tief	42,3 cm tief	49,3 cm tief	30,3 cm tief	42,3 cm tief	49,3 cm tief			
Preisgr.		<b>31830</b>	<b>31840</b>	<b>31847</b>	<b>33530</b>	<b>33540</b>	<b>33547</b>	<b>35230</b>	<b>35240</b>	<b>35247</b>	<b>37030</b>	<b>37040</b>	<b>37047</b>	<b>31030</b>	<b>31040</b>	<b>31047</b>
I		-	-	-	-	-	-	-	-	-	-	-	-	-	-	-
II		-	-	-	-	-	-	-	-	-	-	-	-	-	-	-
III		-	-	-	-	-	-	-	-	-	-	-	-	-	-	-
IV		-	-	-	-	-	-	-	-	-	-	-	-	-	-	-

Werden Elemente als Hängeelemente eingeplant, so ist ein Hängebeschlag zu bestellen. Werden Elemente aufeinander gestapelt, so ist für das/die gestapelte(n) Element(e) nur dann ein Hängebeschlag zu bestellen, wenn das gestapelte Element breiter als das bodenstehende Element ist bzw. versetzt gestapelt wird oder oberhalb eines offenen Glasfachs eingeplant wird.

## Hängebeschlag

für 17,6 cm Breite	für 35,2 cm Breite	für 52,8 cm Breite	für 70,4 cm Breite	für 105,6 cm Breite
<b>4170</b>	<b>4352</b>	<b>4528</b>	<b>4704</b>	<b>4105</b>
-	-	-	-	-

## Metallgestelle und Abdeckplatten

Metallgestelle und Abdeckplatten siehe Seite 90-91





**Auslieferungshinweise:**  
Beachten Sie bitte hierzu die  
Informationen auf den Pro-  
grammeinführungsseiten.

1  
2





**Montagehinweise für Hängeelemente:**  
Beachten Sie bitte hierzu unbedingt die  
Informationen und Hinweise im Kapitel  
„Wandbeschaffenheit“!

3  
4





**49,3 cm tiefe 1 Raster Korpuselemente sind nicht als Hängeelemente einplanbar!**

														
30,3 cm tief	42,3 cm tief	49,3 cm tief	30,3 cm tief	42,3 cm tief	49,3 cm tief	30,3 cm tief	42,3 cm tief	49,3 cm tief	30,3 cm tief	42,3 cm tief	49,3 cm tief	30,3 cm tief	42,3 cm tief	49,3 cm tief
<b>11430</b>	<b>11440</b>	<b>11447</b>	<b>11530</b>	<b>11540</b>	<b>11547</b>	<b>17630</b>	<b>17640</b>	<b>17647</b>	<b>12130</b>	<b>12140</b>	<b>12147</b>	<b>12430</b>	<b>12440</b>	<b>12447</b>
-	-	-	-	-	-	-	-	-	-	-	-	-	-	-
-	-	-	-	-	-	-	-	-	-	-	-	-	-	-
-	-	-	-	-	-	-	-	-	-	-	-	-	-	-

**49,3 cm tiefe 2 Raster Korpuselemente sind nicht als Hängeelemente einplanbar!**

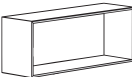
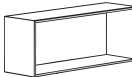
														
30,3 cm tief	42,3 cm tief	49,3 cm tief	30,3 cm tief	42,3 cm tief	49,3 cm tief	30,3 cm tief	42,3 cm tief	49,3 cm tief	30,3 cm tief	42,3 cm tief	49,3 cm tief	30,3 cm tief	42,3 cm tief	49,3 cm tief
<b>21430</b>	<b>21440</b>	<b>21447</b>	<b>21530</b>	<b>21540</b>	<b>21547</b>	<b>27630</b>	<b>27640</b>	<b>27647</b>	<b>22130</b>	<b>22140</b>	<b>22147</b>	<b>22430</b>	<b>22440</b>	<b>22447</b>
-	-	-	-	-	-	-	-	-	-	-	-	-	-	-
-	-	-	-	-	-	-	-	-	-	-	-	-	-	-
-	-	-	-	-	-	-	-	-	-	-	-	-	-	-

**49,3 cm tiefe 3 Raster Korpuselemente sind nicht als Hängeelemente einplanbar!**

														
30,3 cm tief	42,3 cm tief	49,3 cm tief	30,3 cm tief	42,3 cm tief	49,3 cm tief	30,3 cm tief	42,3 cm tief	49,3 cm tief	30,3 cm tief	42,3 cm tief	49,3 cm tief	30,3 cm tief	42,3 cm tief	49,3 cm tief
<b>31430</b>	<b>31440</b>	<b>31447</b>	<b>31530</b>	<b>31540</b>	<b>31547</b>	<b>37630</b>	<b>37640</b>	<b>37647</b>	<b>32130</b>	<b>32140</b>	<b>32147</b>	<b>32430</b>	<b>32440</b>	<b>32447</b>
-	-	-	-	-	-	-	-	-	-	-	-	-	-	-
-	-	-	-	-	-	-	-	-	-	-	-	-	-	-
-	-	-	-	-	-	-	-	-	-	-	-	-	-	-

für 140,8 cm Breite	für 158,4 cm Breite	für 176,0 cm Breite	für 211,2 cm Breite	für 246,4 cm Breite
<b>4140</b>	<b>4150</b>	<b>4176</b>	<b>4211</b>	<b>4246</b>
-	-	-	-	-

# Korpuselemente

## 4 Raster Korpuselemente 70,4 cm hoch (72,2 cm hoch inkl. 1,8 cm hohen Sockelverstellern)

Korpuselementtiefen:  
30,3; 42,3 cm und 49,3 cm

Korpuselemente bestehend aus Korpus und Rückwand

Mittelseiten, Konstruktions- und Einlegeböden lassen sich innerhalb des Rastersystems frei einplanen.

Bei Einplanung als Hängeelemente oder gestapelte Elemente:  
Max. Belastung 15 kg pro Meter:  
17,6 cm Breite: 5,0 kg  
35,2 cm Breite: 5,0 kg  
52,8 cm Breite: 7,5 kg  
70,4 cm Breite: 10,0 kg  
88,0 cm Breite: 12,5 kg

105,6 cm Breite: 15,0 kg  
123,2 cm Breite: 15,0 kg  
140,8 cm Breite: 20,0 kg  
158,4 cm Breite: 20,0 kg  
176,0 cm Breite: 25,0 kg  
193,6 cm Breite: 25,0 kg  
211,2 cm Breite: 30,0 kg  
246,4 cm Breite: 30,0 kg



17,6 cm breit



35,2 cm breit



52,8 cm breit



70,4 cm breit

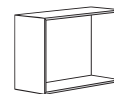

105,6 cm breit

	30,3 cm tief	42,3 cm tief	49,3 cm tief	30,3 cm tief	42,3 cm tief	49,3 cm tief	30,3 cm tief	42,3 cm tief	49,3 cm tief	30,3 cm tief	42,3 cm tief	49,3 cm tief	30,3 cm tief	42,3 cm tief	49,3 cm tief
	<b>41830</b>	<b>41840</b>	<b>41847</b>	<b>43530</b>	<b>43540</b>	<b>43547</b>	<b>45230</b>	<b>45240</b>	<b>45247</b>	<b>47030</b>	<b>47040</b>	<b>47047</b>	<b>41030</b>	<b>41040</b>	<b>41047</b>
Preisgr.	-	-	-	-	-	-	-	-	-	-	-	-	-	-	-
I	-	-	-	-	-	-	-	-	-	-	-	-	-	-	-
II	-	-	-	-	-	-	-	-	-	-	-	-	-	-	-
III	-	-	-	-	-	-	-	-	-	-	-	-	-	-	-
IV	-	-	-	-	-	-	-	-	-	-	-	-	-	-	-

## 5 Raster Korpuselemente 88,0 cm hoch (89,8 cm hoch inkl. 1,8 cm hohen Sockelverstellern)



17,6 cm breit



35,2 cm breit



52,8 cm breit



70,4 cm breit

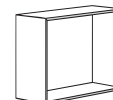

105,6 cm breit

	30,3 cm tief	42,3 cm tief	49,3 cm tief	30,3 cm tief	42,3 cm tief	49,3 cm tief	30,3 cm tief	42,3 cm tief	49,3 cm tief	30,3 cm tief	42,3 cm tief	49,3 cm tief	30,3 cm tief	42,3 cm tief	49,3 cm tief
	<b>51830</b>	<b>51840</b>	<b>51847</b>	<b>53530</b>	<b>53540</b>	<b>53547</b>	<b>55230</b>	<b>55240</b>	<b>55247</b>	<b>57030</b>	<b>57040</b>	<b>57047</b>	<b>51030</b>	<b>51040</b>	<b>51047</b>
Preisgr.	-	-	-	-	-	-	-	-	-	-	-	-	-	-	-
I	-	-	-	-	-	-	-	-	-	-	-	-	-	-	-
II	-	-	-	-	-	-	-	-	-	-	-	-	-	-	-
III	-	-	-	-	-	-	-	-	-	-	-	-	-	-	-
IV	-	-	-	-	-	-	-	-	-	-	-	-	-	-	-

## 6 Raster Korpuselemente 105,6 cm hoch (107,4 cm hoch inkl. 1,8 cm hohen Sockelverstellern)



17,6 cm breit



35,2 cm breit



52,8 cm breit



70,4 cm breit

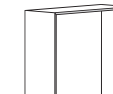

105,6 cm breit

	30,3 cm tief	42,3 cm tief	49,3 cm tief	30,3 cm tief	42,3 cm tief	49,3 cm tief	30,3 cm tief	42,3 cm tief	49,3 cm tief	30,3 cm tief	42,3 cm tief	49,3 cm tief	30,3 cm tief	42,3 cm tief	49,3 cm tief
	<b>61830</b>	<b>61840</b>	<b>61847</b>	<b>63530</b>	<b>63540</b>	<b>63547</b>	<b>65230</b>	<b>65240</b>	<b>65247</b>	<b>67030</b>	<b>67040</b>	<b>67047</b>	<b>61030</b>	<b>61040</b>	<b>61047</b>
Preisgr.	-	-	-	-	-	-	-	-	-	-	-	-	-	-	-
I	-	-	-	-	-	-	-	-	-	-	-	-	-	-	-
II	-	-	-	-	-	-	-	-	-	-	-	-	-	-	-
III	-	-	-	-	-	-	-	-	-	-	-	-	-	-	-
IV	-	-	-	-	-	-	-	-	-	-	-	-	-	-	-

Werden Elemente als Hängeelemente eingeplant, so ist ein Hängebeschlag zu bestellen. Werden Elemente aufeinander gestapelt, so ist für das/die gestapelte(n) Element(e) nur dann ein Hängebeschlag zu bestellen, wenn das gestapelte Element breiter als das bodenstehende Element ist bzw. versetzt gestapelt wird oder oberhalb eines offenen Glasfachs eingeplant wird.

## Hängebeschlag



	für 17,6 cm Breite	für 35,2 cm Breite	für 52,8 cm Breite	für 70,4 cm Breite	für 105,6 cm Breite
	<b>4170</b>	<b>4352</b>	<b>4528</b>	<b>4704</b>	<b>4105</b>
	-	-	-	-	-



## Metallgestelle und Abdeckplatten

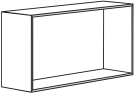
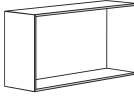
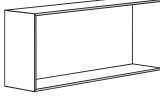

Metallgestelle und Abdeckplatten siehe Seite 90-91

**Auslieferungshinweise:**  
Beachten Sie bitte hierzu die  
Informationen auf den Pro-  
grammeinführungsseiten.

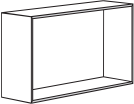
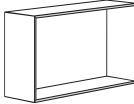
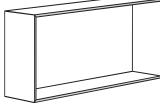
**Montagehinweise für Hängeelemente:**  
Beachten Sie bitte hierzu unbedingt die  
Informationen und Hinweise im Kapitel  
„Wandbeschaffenheit“!

														
140,8 cm breit			158,4 cm breit			176,0 cm breit			211,2 cm breit			246,4 cm breit		
30,3 cm tief	42,3 cm tief	49,3 cm tief	30,3 cm tief	42,3 cm tief	49,3 cm tief	30,3 cm tief	42,3 cm tief	49,3 cm tief	30,3 cm tief	42,3 cm tief	49,3 cm tief	30,3 cm tief	42,3 cm tief	49,3 cm tief
<b>41430</b>	<b>41440</b>	<b>41447</b>	<b>41530</b>	<b>41540</b>	<b>41547</b>	<b>47630</b>	<b>47640</b>	<b>47647</b>	<b>42130</b>	<b>42140</b>	<b>42147</b>	<b>42430</b>	<b>42440</b>	<b>42447</b>
-	-	-	-	-	-	-	-	-	-	-	-	-	-	-

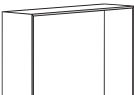
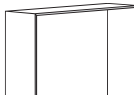
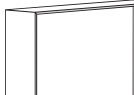
														
140,8 cm breit			158,4 cm breit			176,0 cm breit			211,2 cm breit			246,4 cm breit		
30,3 cm tief	42,3 cm tief	49,3 cm tief	30,3 cm tief	42,3 cm tief	49,3 cm tief	30,3 cm tief	42,3 cm tief	49,3 cm tief	30,3 cm tief	42,3 cm tief	49,3 cm tief	30,3 cm tief	42,3 cm tief	49,3 cm tief
<b>51430</b>	<b>51440</b>	<b>51447</b>	<b>51530</b>	<b>51540</b>	<b>51547</b>	<b>57630</b>	<b>57640</b>	<b>57647</b>	<b>52130</b>	<b>52140</b>	<b>52147</b>	<b>52430</b>	<b>52440</b>	<b>52447</b>
-	-	-	-	-	-	-	-	-	-	-	-	-	-	-

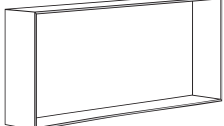
														
140,8 cm breit			158,4 cm breit			176,0 cm breit			211,2 cm breit			246,4 cm breit		
30,3 cm tief	42,3 cm tief	49,3 cm tief	30,3 cm tief	42,3 cm tief	49,3 cm tief	30,3 cm tief	42,3 cm tief	49,3 cm tief	30,3 cm tief	42,3 cm tief	49,3 cm tief	30,3 cm tief	42,3 cm tief	49,3 cm tief
<b>61430</b>	<b>61440</b>	<b>61447</b>	<b>61530</b>	<b>61540</b>	<b>61547</b>	<b>61730</b>	<b>61740</b>	<b>61747</b>	<b>62130</b>	<b>62140</b>	<b>62147</b>	<b>62430</b>	<b>62440</b>	<b>62447</b>
-	-	-	-	-	-	-	-	-	-	-	-	-	-	-

für 140,8 cm Breite	für 158,4 cm Breite	für 176,0 cm Breite	für 211,2 cm Breite	für 246,4 cm Breite
<b>4140</b>	<b>4150</b>	<b>4176</b>	<b>4211</b>	<b>4246</b>
-	-	-	-	-



**49,3 cm tiefe 8-12 Raster Korpuselemente sind nicht als Hängeelemente einplanbar!**

**Auslieferungshinweise:**  
Beachten Sie bitte hierzu die Informationen auf den Programmführungsseiten.

# Korpuselemente

**8 Raster Korpuselemente**  
140,8 cm hoch  
(142,6 cm hoch inkl. 1,8 cm hohen Sockelverstellern)

**Korpuselementiefen:**  
30,3; 42,3 cm und 49,3 cm

Bei Einplanung als Hängeelemente oder gestapelte Elemente:  
Max. Belastung je Element: 40 kg

Korpuselemente bestehend aus Korpus und Rückwand

Mittelseiten, Konstruktions- und Einlegeböden lassen sich innerhalb des Rastersystems frei einplanen.

	17,6 cm breit			35,2 cm breit			52,8 cm breit			70,4 cm breit			105,6 cm breit		
	30,3 cm tief	42,3 cm tief	49,3 cm tief	30,3 cm tief	42,3 cm tief	49,3 cm tief	30,3 cm tief	42,3 cm tief	49,3 cm tief	30,3 cm tief	42,3 cm tief	49,3 cm tief	30,3 cm tief	42,3 cm tief	49,3 cm tief
<b>Preisgr.</b>	<b>81830</b>	<b>81840</b>	<b>81847</b>	<b>83530</b>	<b>83540</b>	<b>83547</b>	<b>85230</b>	<b>85240</b>	<b>85247</b>	<b>87030</b>	<b>87040</b>	<b>87047</b>	<b>81030</b>	<b>81040</b>	<b>81047</b>
<b>I</b>	-	-	-	-	-	-	-	-	-	-	-	-	-	-	-
<b>II</b>	-	-	-	-	-	-	-	-	-	-	-	-	-	-	-
<b>III</b>	-	-	-	-	-	-	-	-	-	-	-	-	-	-	-
<b>IV</b>	-	-	-	-	-	-	-	-	-	-	-	-	-	-	-

**10 Raster Korpuselemente**  
176,0 cm hoch  
(177,8 cm hoch inkl. 1,8 cm hohen Sockelverstellern)

	17,6 cm breit			35,2 cm breit			52,8 cm breit			70,4 cm breit			105,6 cm breit		
	30,3 cm tief	42,3 cm tief	49,3 cm tief	30,3 cm tief	42,3 cm tief	49,3 cm tief	30,3 cm tief	42,3 cm tief	49,3 cm tief	30,3 cm tief	42,3 cm tief	49,3 cm tief	30,3 cm tief	42,3 cm tief	49,3 cm tief
<b>Preisgr.</b>	<b>101830</b>	<b>101840</b>	<b>101847</b>	<b>103530</b>	<b>103540</b>	<b>103547</b>	<b>105230</b>	<b>105240</b>	<b>105247</b>	<b>107030</b>	<b>107040</b>	<b>107047</b>	<b>101030</b>	<b>101040</b>	<b>101047</b>
<b>I</b>	-	-	-	-	-	-	-	-	-	-	-	-	-	-	-
<b>II</b>	-	-	-	-	-	-	-	-	-	-	-	-	-	-	-
<b>III</b>	-	-	-	-	-	-	-	-	-	-	-	-	-	-	-
<b>IV</b>	-	-	-	-	-	-	-	-	-	-	-	-	-	-	-

**12 Raster Korpuselemente**  
211,2 cm hoch  
(213,0 cm hoch inkl. 1,8 cm hohen Sockelverstellern)

**12 Raster Korpuselemente sind nicht als Hängeelemente einplanbar!**

	17,6 cm breit			35,2 cm breit			52,8 cm breit			70,4 cm breit			105,6 cm breit		
	30,3 cm tief	42,3 cm tief	49,3 cm tief	30,3 cm tief	42,3 cm tief	49,3 cm tief	30,3 cm tief	42,3 cm tief	49,3 cm tief	30,3 cm tief	42,3 cm tief	49,3 cm tief	30,3 cm tief	42,3 cm tief	49,3 cm tief
<b>Preisgr.</b>	<b>121830</b>	<b>121840</b>	<b>121847</b>	<b>123530</b>	<b>123540</b>	<b>123547</b>	<b>125230</b>	<b>125240</b>	<b>125247</b>	<b>127030</b>	<b>127040</b>	<b>127047</b>	<b>121030</b>	<b>121040</b>	<b>121047</b>
<b>I</b>	-	-	-	-	-	-	-	-	-	-	-	-	-	-	-
<b>II</b>	-	-	-	-	-	-	-	-	-	-	-	-	-	-	-
<b>III</b>	-	-	-	-	-	-	-	-	-	-	-	-	-	-	-
<b>IV</b>	-	-	-	-	-	-	-	-	-	-	-	-	-	-	-

Werden Elemente als Hängeelemente eingeplant, so ist ein Hängebeschlag zu bestellen. Werden Elemente aufeinander gestapelt, so ist für das/die gestapelte(n) Element(e) nur dann ein Hängebeschlag zu bestellen, wenn das gestapelte Element breiter als das bodenstehende Element ist bzw. versetzt gestapelt wird oder oberhalb eines offenen Glasfachs eingeplant wird.

## Hängebeschlag

	für 17,6 cm Breite	für 35,2 cm Breite	für 52,8 cm Breite	für 70,4 cm Breite	für 105,6 cm Breite
<b>4170</b>	X	<b>4352</b>	X	<b>4704</b>	X
-		-		-	

## Metallgestelle und Abdeckplatten

Metallgestelle und Abdeckplatten siehe Seite 90-91

# Korpuselemente für Medien-Lowboards









NEO

<p><b>2 und 3 Raster Korpusse für Medien-Lowboards</b>                  35,2 bzw. 52,8 cm hoch                  (37,0 bzw. 54,6 cm hoch inkl. 1,8 cm hohen Sockelverstellern),  <b>52,0 cm tief</b></p> <p>Alle Korpuselemente inkl. 1 stoffbespannte Klappe und 1 Schublade</p> <p>Abdeckplatte an der Hinterkante mit Kabelabdeckung in Chrom hochglänzend</p> <p>inkl. Kabeldurchlass mittig in Rückwand hinter Klappe pro Fach</p> <p>Max. Belastung: 40 kg</p> <p><b>Korpuselemente für Medien-Lowboards sind nicht als Hängeelemente einplanbar!</b></p>	<p><b>2 Raster Korpuselemente</b></p>				
	<p>140,8 cm breit      176,0 cm breit      211,2 cm breit      246,4 cm breit</p>				
	wie Abb. spiegelb. <b>Preisgr.</b> I II III IV	<p><b>214491</b> <b>214492</b></p> <p>-</p> <p>-</p> <p>-</p> <p>-</p>	<p><b>276491</b> <b>276492</b></p> <p>-</p> <p>-</p> <p>-</p> <p>-</p>	<p><b>221491</b> <b>221492</b></p> <p>-</p> <p>-</p> <p>-</p> <p>-</p>	<p><b>224491</b> <b>224492</b></p> <p>-</p> <p>-</p> <p>-</p> <p>-</p>
	<p><b>3 Raster Korpuselemente</b></p>				
	<p>140,8 cm breit      176,0 cm breit      211,2 cm breit      246,4 cm breit</p>				
	wie Abb. spiegelb. <b>Preisgr.</b> I II III IV	<p><b>314491</b> <b>314492</b></p> <p>-</p> <p>-</p> <p>-</p> <p>-</p>	<p><b>376491</b> <b>376492</b></p> <p>-</p> <p>-</p> <p>-</p> <p>-</p>	<p><b>321491</b> <b>321492</b></p> <p>-</p> <p>-</p> <p>-</p> <p>-</p>	<p><b>324491</b> <b>324492</b></p> <p>-</p> <p>-</p> <p>-</p> <p>-</p>
	<p>176,0 cm breit      211,2 cm breit      246,4 cm breit</p>				
<b>Preisgr.</b> I II III IV	<p><b>37649</b></p> <p>-</p> <p>-</p> <p>-</p> <p>-</p>	<p><b>32149</b></p> <p>-</p> <p>-</p> <p>-</p> <p>-</p>	<p><b>32449</b></p> <p>-</p> <p>-</p> <p>-</p> <p>-</p>	<p><b>32449</b></p> <p>-</p> <p>-</p> <p>-</p> <p>-</p>	





## Metallgestelle und Abdeckplatten

Metallgestelle und Abdeckplatten siehe Seite 90-91

# Mittelseiten für Korpuselemente

<p><b>Mittelseiten für Korpuselemente</b> 3,8 cm stark</p> <p>Tiefen: 28,0 cm (für 30,3 cm Tiefe), 40,0 cm (für 42,3 cm Tiefe) bzw. 47,0 cm (für 49,3 cm Tiefe)</p> <p>zur freien Einplanung in Korpuselemente innerhalb des Rastersystems</p> <p><b>Nicht auf bzw. unter Glas-Einlegeböden einsetzbar!</b></p>	 für 1 Raster Höhe			 für 2 Raster Höhe			 für 3 Raster Höhe			
		für 30,3 cm Tiefe	für 42,3 cm Tiefe	für 49,3 cm Tiefe	für 30,3 cm Tiefe	für 42,3 cm Tiefe	für 49,3 cm Tiefe	für 30,3 cm Tiefe	für 42,3 cm Tiefe	für 49,3 cm Tiefe
		<b>130</b>	<b>140</b>	<b>147</b>	<b>230</b>	<b>240</b>	<b>247</b>	<b>330</b>	<b>340</b>	<b>347</b>
	Preisgr.	-	-	-	-	-	-	-	-	-
	I	-	-	-	-	-	-	-	-	-
	II	-	-	-	-	-	-	-	-	-
	III	-	-	-	-	-	-	-	-	-
	IV	-	-	-	-	-	-	-	-	-
	 für 4 Raster Höhe			 für 5 Raster Höhe			 für 6 Raster Höhe			
		für 30,3 cm Tiefe	für 42,3 cm Tiefe	für 49,3 cm Tiefe	für 30,3 cm Tiefe	für 42,3 cm Tiefe	für 49,3 cm Tiefe	für 30,3 cm Tiefe	für 42,3 cm Tiefe	für 49,3 cm Tiefe
	<b>430</b>	<b>440</b>	<b>447</b>	<b>530</b>	<b>540</b>	<b>547</b>	<b>630</b>	<b>640</b>	<b>647</b>	
Preisgr.	-	-	-	-	-	-	-	-	-	
I	-	-	-	-	-	-	-	-	-	
II	-	-	-	-	-	-	-	-	-	
III	-	-	-	-	-	-	-	-	-	
IV	-	-	-	-	-	-	-	-	-	
 für 8 Raster Höhe			 für 10 Raster Höhe			 für 12 Raster Höhe				
	für 30,3 cm Tiefe	für 42,3 cm Tiefe	für 49,3 cm Tiefe	für 30,3 cm Tiefe	für 42,3 cm Tiefe	für 49,3 cm Tiefe	für 30,3 cm Tiefe	für 42,3 cm Tiefe	für 49,3 cm Tiefe	
	<b>830</b>	<b>840</b>	<b>847</b>	<b>1030</b>	<b>1040</b>	<b>1047</b>	<b>1230</b>	<b>1240</b>	<b>1247</b>	
Preisgr.	-	-	-	-	-	-	-	-	-	
I	-	-	-	-	-	-	-	-	-	
II	-	-	-	-	-	-	-	-	-	
III	-	-	-	-	-	-	-	-	-	
IV	-	-	-	-	-	-	-	-	-	

# Konstruktionsböden für Korpuselemente

<p><b>Konstruktionsböden für Korpuselemente</b> 3,8 cm stark</p> <p>Tiefen: 28,0 cm (für 30,3 cm Tiefe), 40,0 cm (für 42,3 cm Tiefe) bzw. 47,0 cm (für 49,3 cm Tiefe)</p> <p>zur freien Einplanung in Korpuselemente innerhalb des Rastersystems</p> <p>Grenzen in der Höhe unterschiedliche Fronten wie z.B. Schubladen, Klappen oder Türen aneinander, müssen an dieser Stelle Konstruktionsböden eingeplant werden. Werden mehrere Schubladen übereinander eingeplant, muss zwischen den Schubladen kein Konstruktionsboden eingeplant werden.</p>	 für 17,6 cm Breite			 für 35,2 cm Breite			 für 52,8 cm Breite			 für 70,4 cm Breite			 für 105,6 cm Breite			
		für 30,3 cm Tiefe	für 42,3 cm Tiefe	für 49,3 cm Tiefe	für 30,3 cm Tiefe	für 42,3 cm Tiefe	für 49,3 cm Tiefe	für 30,3 cm Tiefe	für 42,3 cm Tiefe	für 49,3 cm Tiefe	für 30,3 cm Tiefe	für 42,3 cm Tiefe	für 49,3 cm Tiefe	für 30,3 cm Tiefe	für 42,3 cm Tiefe	für 49,3 cm Tiefe
		<b>623</b>	<b>624</b>	<b>627</b>	<b>633</b>	<b>634</b>	<b>637</b>	<b>653</b>	<b>654</b>	<b>657</b>	<b>673</b>	<b>674</b>	<b>677</b>	<b>6103</b>	<b>6104</b>	<b>6107</b>
	Preisgr.	-	-	-	-	-	-	-	-	-	-	-	-	-	-	
	I	-	-	-	-	-	-	-	-	-	-	-	-	-	-	
	II	-	-	-	-	-	-	-	-	-	-	-	-	-	-	
	III	-	-	-	-	-	-	-	-	-	-	-	-	-	-	
	IV	-	-	-	-	-	-	-	-	-	-	-	-	-	-	

# Einlegeböden für Korpuselemente – hinter Türen

NEO

<b>Einlegeböden für Korpuselemente – hinter Türen</b> 1,9 cm stark (2,9 cm stark für 105,6 cm Breite)  <b>Tiefen:</b> 27,5 cm (für 30,3 cm Tiefe), 39,5 cm (für 42,3 cm Tiefe) bzw. 46,5 cm (für 49,3 cm Tiefe)  zur freien Einplanung in Korpuselemente innerhalb des Rastersystems	für 17,6 cm Breite			für 35,2 cm Breite			für 52,8 cm Breite			für 70,4 cm Breite			für 105,6 cm Breite			
		für 30,3 cm Tiefe	für 42,3 cm Tiefe	für 49,3 cm Tiefe	für 30,3 cm Tiefe	für 42,3 cm Tiefe	für 49,3 cm Tiefe	für 30,3 cm Tiefe	für 42,3 cm Tiefe	für 49,3 cm Tiefe	für 30,3 cm Tiefe	für 42,3 cm Tiefe	für 49,3 cm Tiefe	für 30,3 cm Tiefe	für 42,3 cm Tiefe	für 49,3 cm Tiefe
		123	124	127	133	134	137	153	154	157	173	174	177	1103	1104	1107
	<b>Preisgr.</b>															
	<b>I</b>	-	-	-	-	-	-	-	-	-	-	-	-	-	-	-
<b>II</b>	-	-	-	-	-	-	-	-	-	-	-	-	-	-	-	
<b>III</b>	-	-	-	-	-	-	-	-	-	-	-	-	-	-	-	
<b>IV</b>	-	-	-	-	-	-	-	-	-	-	-	-	-	-	-	

# Glas-Einlegeböden für Korpuselemente – hinter Türen

<b>Glas-Einlegeböden (Klarglas) für Korpuselemente – hinter Türen</b> 0,8 cm stark  <b>Tiefen:</b> 27,5 cm (für 30,3 cm Tiefe), 39,5 cm (für 42,3 cm Tiefe) bzw. 46,5 cm (für 49,3 cm Tiefe)  zur Einplanung in Korpuselemente. Glasböden müssen zwischen Mittel- bzw. Korpusseiten eingeplant werden. Auf/unter Glasböden können keine Mittelseiten eingeplant werden.	für 17,6 cm Breite			für 35,2 cm Breite			für 52,8 cm Breite			für 70,4 cm Breite			
		für 30,3 cm Tiefe	für 42,3 cm Tiefe	für 49,3 cm Tiefe	für 30,3 cm Tiefe	für 42,3 cm Tiefe	für 49,3 cm Tiefe	für 30,3 cm Tiefe	für 42,3 cm Tiefe	für 49,3 cm Tiefe	für 30,3 cm Tiefe	für 42,3 cm Tiefe	für 49,3 cm Tiefe
		323	324	327	333	334	337	353	354	357	373	374	377
		-	-	-	-	-	-	-	-	-	-	-	-
		-	-	-	-	-	-	-	-	-	-	-	-

# Einlegeböden für Korpuselemente – hinter Klappen

















<b>Einlegeböden für Korpuselemente – hinter Klappen</b> 1,9 cm stark (2,9 cm stark für 105,6 cm Breite)  <b>Tiefen:</b> 21,5 cm (für 30,3 cm Tiefe), 33,5 cm (für 42,3 cm Tiefe) bzw. 40,5 cm (für 49,3 cm Tiefe)  zur freien Einplanung in Korpuselemente innerhalb des Rastersystems	für 35,2 cm Breite			für 52,8 cm Breite			für 70,4 cm Breite			für 105,6 cm Breite			
		für 30,3 cm Tiefe	für 42,3 cm Tiefe	für 49,3 cm Tiefe	für 30,3 cm Tiefe	für 42,3 cm Tiefe	für 49,3 cm Tiefe	für 30,3 cm Tiefe	für 42,3 cm Tiefe	für 49,3 cm Tiefe	für 30,3 cm Tiefe	für 42,3 cm Tiefe	für 49,3 cm Tiefe
		1338	1348	1378	1538	1548	1578	1738	1748	1778	11038	11048	11078
	<b>Preisgr.</b>												
	<b>I</b>	-	-	-	-	-	-	-	-	-	-	-	-
<b>II</b>	-	-	-	-	-	-	-	-	-	-	-	-	
<b>III</b>	-	-	-	-	-	-	-	-	-	-	-	-	
<b>IV</b>	-	-	-	-	-	-	-	-	-	-	-	-	

# Glas-Einlegeböden für Korpuselemente – hinter Klappen

<b>Glas-Einlegeböden (Klarglas) für Korpuselemente – hinter Klappen</b> 0,8 cm stark  <b>Tiefen:</b> 21,5 cm (für 30,3 cm Tiefe), 33,5 cm (für 42,3 cm Tiefe) bzw. 40,5 cm (für 49,3 cm Tiefe)  zur Einplanung in Korpuselemente. Glasböden müssen zwischen Mittel- bzw. Korpusseiten eingeplant werden. Auf/unter Glasböden können keine Mittelseiten eingeplant werden.	für 35,2 cm Breite			für 52,8 cm Breite			für 70,4 cm Breite			
		für 30,3 cm Tiefe	für 42,3 cm Tiefe	für 49,3 cm Tiefe	für 30,3 cm Tiefe	für 42,3 cm Tiefe	für 49,3 cm Tiefe	für 30,3 cm Tiefe	für 42,3 cm Tiefe	für 49,3 cm Tiefe
		3338	3348	3378	3538	3548	3578	3738	3748	3778
		-	-	-	-	-	-	-	-	-
		-	-	-	-	-	-	-	-	-





# offene Fächer für Korpuselemente

LED-Lichtleiste für offene Fächer  
siehe Seite 92





<b>offene Fächer für Korpuselemente</b>  zur Bestückung von <b>1 Raster</b> (bzw. <b>2, 4 oder 6 Raster</b> ) <b>offenen Bereichen</b> der 30,3; 42,3 und 49,3 cm tiefen Korpuselemente  1 Raster hoch = 17,2 cm 2 Raster hoch = 34,8 cm 4 Raster hoch = 70,0 cm 6 Raster hoch = 105,2 cm  inkl. Innenkorpus mit Rückwand  Einzuplanen zwischen Konstruktionsböden und Mittelseiten/ Korpuseußenseiten		<b>1 Raster hoch</b>  Nutzbare Innenmaße: Höhe: 9,4 cm Tiefe: 26,2; 38,2; 45,2 cm														
		Breite: 27,0 cm			Breite: 44,5 cm			Breite: 62,2 cm			Breite: 97,4 cm					
		 für 35,2 cm Breite			 für 52,8 cm Breite			 für 70,4 cm Breite			 für 105,6 cm Breite					
		für 30,3 cm Tiefe	für 42,3 cm Tiefe	für 49,3 cm Tiefe	für 30,3 cm Tiefe	für 42,3 cm Tiefe	für 49,3 cm Tiefe	für 30,3 cm Tiefe	für 42,3 cm Tiefe	für 49,3 cm Tiefe	für 30,3 cm Tiefe	für 42,3 cm Tiefe	für 49,3 cm Tiefe			
<b>Preisgr.</b>		<b>1835</b>	<b>1035</b>	<b>1535</b>	<b>1852</b>	<b>1052</b>	<b>1552</b>	<b>1870</b>	<b>1070</b>	<b>1570</b>	<b>18105</b>	<b>10105</b>	<b>15105</b>			
<b>I</b>		-	-	-	-	-	-	-	-	-	-	-	-			
<b>II</b>		-	-	-	-	-	-	-	-	-	-	-	-			
<b>III</b>		-	-	-	-	-	-	-	-	-	-	-	-			
<b>IV</b>		-	-	-	-	-	-	-	-	-	-	-	-			
		Breite: 9,4 cm			Breite: 27,0 cm			Breite: 44,5 cm			Breite: 62,2 cm			Breite: 97,4 cm		
		 für 17,6 cm Breite			 für 35,2 cm Breite			 für 52,8 cm Breite			 für 70,4 cm Breite			 für 105,6 cm Breite		
		für 30,3 cm Tiefe	für 42,3 cm Tiefe	für 49,3 cm Tiefe	für 30,3 cm Tiefe	für 42,3 cm Tiefe	für 49,3 cm Tiefe	für 30,3 cm Tiefe	für 42,3 cm Tiefe	für 49,3 cm Tiefe	für 30,3 cm Tiefe	für 42,3 cm Tiefe	für 49,3 cm Tiefe			
<b>Preisgr.</b>		<b>2825</b>	<b>2025</b>	<b>2525</b>	<b>2835</b>	<b>2035</b>	<b>2535</b>	<b>2852</b>	<b>2052</b>	<b>2552</b>	<b>2870</b>	<b>2070</b>	<b>2570</b>	<b>28105</b>	<b>20105</b>	<b>25105</b>
<b>I</b>		-	-	-	-	-	-	-	-	-	-	-	-	-	-	
<b>II</b>		-	-	-	-	-	-	-	-	-	-	-	-	-	-	
<b>III</b>		-	-	-	-	-	-	-	-	-	-	-	-	-	-	
<b>IV</b>		-	-	-	-	-	-	-	-	-	-	-	-	-	-	
		Breite: 9,4 cm			Breite: 27,0 cm			Breite: 44,5 cm			Breite: 62,2 cm			Breite: 97,4 cm		
		 für 17,6 cm Breite			 für 35,2 cm Breite			 für 52,8 cm Breite			 für 70,4 cm Breite			 für 105,6 cm Breite		
		für 30,3 cm Tiefe	für 42,3 cm Tiefe	für 49,3 cm Tiefe	für 30,3 cm Tiefe	für 42,3 cm Tiefe	für 49,3 cm Tiefe	für 30,3 cm Tiefe	für 42,3 cm Tiefe	für 49,3 cm Tiefe	für 30,3 cm Tiefe	für 42,3 cm Tiefe	für 49,3 cm Tiefe			
<b>Preisgr.</b>		<b>4825</b>	<b>4025</b>	<b>4525</b>	<b>4835</b>	<b>4035</b>	<b>4535</b>	<b>4852</b>	<b>4052</b>	<b>4552</b>	<b>4870</b>	<b>4070</b>	<b>4570</b>	<b>48105</b>	<b>40105</b>	<b>45105</b>
<b>I</b>		-	-	-	-	-	-	-	-	-	-	-	-	-	-	
<b>II</b>		-	-	-	-	-	-	-	-	-	-	-	-	-	-	
<b>III</b>		-	-	-	-	-	-	-	-	-	-	-	-	-	-	
<b>IV</b>		-	-	-	-	-	-	-	-	-	-	-	-	-	-	
		Breite: 9,4 cm			Breite: 27,0 cm			Breite: 44,5 cm								
		 für 17,6 cm Breite			 für 35,2 cm Breite			 für 52,8 cm Breite								
		für 30,3 cm Tiefe	für 42,3 cm Tiefe	für 49,3 cm Tiefe	für 30,3 cm Tiefe	für 42,3 cm Tiefe	für 49,3 cm Tiefe	für 30,3 cm Tiefe	für 42,3 cm Tiefe	für 49,3 cm Tiefe						
<b>Preisgr.</b>		<b>6825</b>	<b>6025</b>	<b>6525</b>	<b>6835</b>	<b>6035</b>	<b>6535</b>	<b>6852</b>	<b>6052</b>	<b>6552</b>						
<b>I</b>		-	-	-	-	-	-	-	-	-						
<b>II</b>		-	-	-	-	-	-	-	-	-						
<b>III</b>		-	-	-	-	-	-	-	-	-						
<b>IV</b>		-	-	-	-	-	-	-	-	-						

# Einlegeböden für offene Fächer

NEO

<b>Einlegeböden für offene Fächer</b> 1,9 cm stark  <b>Tiefen:</b> 26,2 cm (für 30,3 cm Tiefe), 38,2 cm (für 42,3 cm Tiefe) bzw. 45,2 cm (für 49,3 cm Tiefe)  zur freien Einplanung in offene Fächer innerhalb des Rastersystems	 für 17,6 cm Breite			 für 35,2 cm Breite			 für 52,8 cm Breite			 für 70,4 cm Breite			 für 105,6 cm Breite		
	für 30,3 cm Tiefe	für 42,3 cm Tiefe	für 49,3 cm Tiefe	für 30,3 cm Tiefe	für 42,3 cm Tiefe	für 49,3 cm Tiefe	für 30,3 cm Tiefe	für 42,3 cm Tiefe	für 49,3 cm Tiefe	für 30,3 cm Tiefe	für 42,3 cm Tiefe	für 49,3 cm Tiefe	für 30,3 cm Tiefe	für 42,3 cm Tiefe	für 49,3 cm Tiefe
	<b>523</b>	<b>524</b>	<b>527</b>	<b>533</b>	<b>534</b>	<b>537</b>	<b>553</b>	<b>554</b>	<b>557</b>	<b>573</b>	<b>574</b>	<b>577</b>	<b>513</b>	<b>514</b>	<b>517</b>
	<b>Preisgr.</b>	I	II	III	IV										





# Glas-Einlegeböden für offene Fächer

<b>Glas-Einlegeböden (Klarglas) für offene Fächer</b> 0,8 cm stark  <b>Tiefen:</b> 26,0 cm (für 30,3 cm Tiefe), 38,0 cm (für 42,3 cm Tiefe) bzw. 45,0 cm (für 49,3 cm Tiefe)  zur freien Einplanung in offene Fächer innerhalb des Rastersystems	 für 17,6 cm Breite			 für 35,2 cm Breite			 für 52,8 cm Breite			 für 70,4 cm Breite			 für 105,6 cm Breite		
	für 30,3 cm Tiefe	für 42,3 cm Tiefe	für 49,3 cm Tiefe	für 30,3 cm Tiefe	für 42,3 cm Tiefe	für 49,3 cm Tiefe	für 30,3 cm Tiefe	für 42,3 cm Tiefe	für 49,3 cm Tiefe	für 30,3 cm Tiefe	für 42,3 cm Tiefe	für 49,3 cm Tiefe	für 30,3 cm Tiefe	für 42,3 cm Tiefe	für 49,3 cm Tiefe
	<b>223</b>	<b>224</b>	<b>227</b>	<b>233</b>	<b>234</b>	<b>237</b>	<b>253</b>	<b>254</b>	<b>257</b>	<b>273</b>	<b>274</b>	<b>277</b>	<b>213</b>	<b>214</b>	<b>217</b>

# Metallgestelle



**Metallgestell A**  
 12,8 cm hoch; für 42,3 cm und 49,3 cm Tiefe;  
 Chrom hochglänzend





Elemente, Low-, Side- und Highboards sowie Korpuselemente können wahlweise auf ein Metallgestell eingeplant werden (bei Raumteilern bis max. 6 Raster Korpushöhe). In diesem Fall entfallen die Sockelversteller.

 für 158,4 cm Breite				 für 176,0 cm Breite				 für 211,2 cm Breite				 für 246,4 cm Breite			
für 42,3 cm Tiefe		für 49,3 cm Tiefe		für 42,3 cm Tiefe		für 49,3 cm Tiefe		für 42,3 cm Tiefe		für 49,3 cm Tiefe		für 42,3 cm Tiefe		für 49,3 cm Tiefe	
<b>4512</b>		<b>5512</b>		<b>4712</b>		<b>5712</b>		<b>4112</b>		<b>5112</b>		<b>4612</b>		<b>5612</b>	

**Metallgestell B**  
 24,5 cm hoch; für 30,3 cm, 42,3 cm und 49,3 cm Tiefe;  
 wahlweise in Strukturlack anthrazit (Preisgruppe I) oder Chrom hochglänzend (Preisgruppe II)

Elemente, Low-, Side- und Highboards sowie Korpuselemente können wahlweise auf ein Metallgestell eingeplant werden (bei Raumteilern bis max. 6 Raster Korpushöhe). In diesem Fall entfallen die Sockelversteller.

 für 17,6 / 35,2 / 52,8 / 70,4 cm Breite						 für 105,6 cm Breite			 für 140,8 cm Breite		
<b>Preisgr.</b>	für 30,3 cm Tiefe	für 42,3 cm Tiefe	für 49,3 cm Tiefe	für 30,3 cm Tiefe	für 42,3 cm Tiefe	für 49,3 cm Tiefe	für 30,3 cm Tiefe	für 42,3 cm Tiefe	für 49,3 cm Tiefe		
	<b>3703</b>	<b>4703</b>	<b>5703</b>	<b>3013</b>	<b>4013</b>	<b>5013</b>	<b>3413</b>	<b>4413</b>	<b>5413</b>		
I	-	-	-	-	-	-	-	-	-		
II	-	-	-	-	-	-	-	-	-		

 für 158,4 cm Breite				 für 176,0 cm Breite				 für 211,2 cm Breite				 für 246,4 cm Breite					
für 30,3 cm Tiefe		für 42,3 cm Tiefe		für 49,3 cm Tiefe		für 30,3 cm Tiefe		für 42,3 cm Tiefe		für 49,3 cm Tiefe		für 30,3 cm Tiefe		für 42,3 cm Tiefe		für 49,3 cm Tiefe	
<b>3513</b>		<b>4513</b>		<b>5513</b>		<b>3713</b>		<b>4713</b>		<b>5713</b>		<b>3113</b>		<b>4113</b>		<b>5113</b>	

# Abdeckplatten

## Abdeckplatte

2,9 cm stark; 33,0 cm, 45,0 cm oder 52,0 cm tief, bzw. 47,9 oder 54,9 cm tief für Raumteiler

Alle (Korpus-) Elemente, Low-, Side- und Highboards können mit einer zusätzlichen Abdeckplatte ausgestattet werden. Eine zusätzliche Abdeckplatte ist aus optischen Gründen zu empfehlen, wenn die (Korpus-) Elemente, Low-, Side- und Highboards zwischen Wangen eingeplant/mit Wangen umbaut werden. Die Abdeckplatte wird je angefangene 10 cm berechnet. Zur Vereinfachung muss hier nur die Gesamtbreite der Kombination ermittelt werden. Die Abdeckplatten sind durchgehend bis max. 268,0 cm Breite.



Preis je angefangene 10 cm:

	33,0 cm tief	45,0 cm tief	52,0 cm tief	47,9 cm tief (für Raumteiler)	54,9 cm tief (für Raumteiler)
	<b>3515</b>	<b>3510</b>	<b>3517</b>	<b>3610</b>	<b>3617</b>
Preisgr.	-	-	-	-	-
I	-	-	-	-	-
II	-	-	-	-	-
III	-	-	-	-	-
IV	-	-	-	-	-

## Abdeckplatte

1,0 cm stark; 33,0 cm, 45,0 cm oder 52,0 cm tief, bzw. 47,9 oder 54,9 cm tief für Raumteiler

Alle (Korpus-) Elemente, Low-, Side- und Highboards können mit einer zusätzlichen Abdeckplatte ausgestattet werden. Die Abdeckplatte wird je angefangene 10 cm berechnet. Zur Vereinfachung muss hier nur die Gesamtbreite der Kombination ermittelt werden. Die Abdeckplatten sind durchgehend bis max. 268,0 cm Breite.



Preis je angefangene 10 cm:

	33,0 cm tief	45,0 cm tief	52,0 cm tief	47,9 cm tief (für Raumteiler)	54,9 cm tief (für Raumteiler)
	<b>3525</b>	<b>3520</b>	<b>3527</b>	<b>3620</b>	<b>3627</b>
Preisgr.	-	-	-	-	-
I	-	-	-	-	-
II	-	-	-	-	-
III	-	-	-	-	-
IV	-	-	-	-	-

## Abdeckplatte aus hinterlackiertem Glas

0,8 cm stark; 33,0 cm, 45,0 cm oder 52,0 cm tief, bzw. 47,9 oder 54,9 cm tief für Raumteiler

Alle (Korpus-) Elemente, Low-, Side- und Highboards können mit einer zusätzlichen Abdeckplatte ausgestattet werden. Die Abdeckplatte wird je angefangene 10 cm berechnet. Zur Vereinfachung muss hier nur die Gesamtbreite der Kombination ermittelt werden. Die Abdeckplatten sind durchgehend bis max. 299,2 cm Breite.

**Bitte geben Sie bei der Bestellung unbedingt die gewünschte Ausführung an!**



Preis je angefangene 10 cm:

	33,0 cm tief	45,0 cm tief	52,0 cm tief	47,9 cm tief (für Raumteiler)	54,9 cm tief (für Raumteiler)
	<b>3535</b>	<b>3530</b>	<b>3537</b>	<b>3630</b>	<b>3637</b>
	-	-	-	-	-

## Abdeckplatte aus Keramik

0,6 cm stark; 33,0 cm, 45,0 cm oder 52,0 cm tief, bzw. 47,9 oder 54,9 cm tief für Raumteiler

Alle (Korpus-) Elemente, Low-, Side- und Highboards können mit einer zusätzlichen Abdeckplatte ausgestattet werden. Die Abdeckplatte wird je angefangene 10 cm berechnet. Zur Vereinfachung muss hier nur die Gesamtbreite der Kombination ermittelt werden. Die Abdeckplatten sind durchgehend bis max. 299,2 cm Breite.

**Bitte geben Sie bei der Bestellung unbedingt die gewünschte Ausführung an!**



Preis je angefangene 10 cm:

	33,0 cm tief	45,0 cm tief	52,0 cm tief	47,9 cm tief (für Raumteiler)	54,9 cm tief (für Raumteiler)
	<b>3545</b>	<b>3540</b>	<b>3547</b>	<b>3640</b>	<b>3647</b>
	-	-	-	-	-

## 1 und 2 Raster Schubladen

<p><b>Schubladen</b> 1 Raster hoch = 17,2 cm 2 Raster hoch = 34,8 cm</p> <p>Frontstärke: 2,3 cm</p> <p>einzuplanen zwischen Konstruktionsböden und Mittelseiten/ Korpusaußenseiten</p> <p>Grenzen in der Höhe unterschiedliche Fronten wie z.B. Schubladen, Klappen oder Türen aneinander, müssen an dieser Stelle Konstruktionsböden eingeplant werden. Werden mehrere Schubladen übereinander eingeplant, muss zwischen den Schubladen kein Konstruktionsboden eingeplant werden.</p>	<p><b>1 Raster hoch</b> <span style="float: right;">1 Schublade</span></p> <div style="display: flex; justify-content: space-around; align-items: center;">  für 35,2 cm Breite              für 52,8 cm Breite              für 70,4 cm Breite              für 105,6 cm Breite         </div> <table border="1" style="width: 100%; text-align: center;"> <thead> <tr> <th></th> <th>für 30,3 cm Tiefe</th> <th>für 42,3 cm Tiefe</th> <th>für 49,3 cm Tiefe</th> <th>für 30,3 cm Tiefe</th> <th>für 42,3 cm Tiefe</th> <th>für 49,3 cm Tiefe</th> <th>für 30,3 cm Tiefe</th> <th>für 42,3 cm Tiefe</th> <th>für 49,3 cm Tiefe</th> <th>für 30,3 cm Tiefe</th> <th>für 42,3 cm Tiefe</th> <th>für 49,3 cm Tiefe</th> </tr> </thead> <tbody> <tr> <td></td> <td><b>1331</b></td> <td><b>1301</b></td> <td><b>1371</b></td> <td><b>1531</b></td> <td><b>1501</b></td> <td><b>1571</b></td> <td><b>1731</b></td> <td><b>1701</b></td> <td><b>1771</b></td> <td><b>11031</b></td> <td><b>11001</b></td> <td><b>11071</b></td> </tr> <tr> <td>Preisgr.</td> <td>-</td><td>-</td><td>-</td><td>-</td><td>-</td><td>-</td><td>-</td><td>-</td><td>-</td><td>-</td><td>-</td><td>-</td> </tr> <tr> <td>I</td> <td>-</td><td>-</td><td>-</td><td>-</td><td>-</td><td>-</td><td>-</td><td>-</td><td>-</td><td>-</td><td>-</td><td>-</td> </tr> <tr> <td>II</td> <td>-</td><td>-</td><td>-</td><td>-</td><td>-</td><td>-</td><td>-</td><td>-</td><td>-</td><td>-</td><td>-</td><td>-</td> </tr> <tr> <td>III</td> <td>-</td><td>-</td><td>-</td><td>-</td><td>-</td><td>-</td><td>-</td><td>-</td><td>-</td><td>-</td><td>-</td><td>-</td> </tr> <tr> <td>IV</td> <td>-</td><td>-</td><td>-</td><td>-</td><td>-</td><td>-</td><td>-</td><td>-</td><td>-</td><td>-</td><td>-</td><td>-</td> </tr> </tbody> </table>													für 30,3 cm Tiefe	für 42,3 cm Tiefe	für 49,3 cm Tiefe	für 30,3 cm Tiefe	für 42,3 cm Tiefe	für 49,3 cm Tiefe	für 30,3 cm Tiefe	für 42,3 cm Tiefe	für 49,3 cm Tiefe	für 30,3 cm Tiefe	für 42,3 cm Tiefe	für 49,3 cm Tiefe		<b>1331</b>	<b>1301</b>	<b>1371</b>	<b>1531</b>	<b>1501</b>	<b>1571</b>	<b>1731</b>	<b>1701</b>	<b>1771</b>	<b>11031</b>	<b>11001</b>	<b>11071</b>	Preisgr.	-	-	-	-	-	-	-	-	-	-	-	-	I	-	-	-	-	-	-	-	-	-	-	-	-	II	-	-	-	-	-	-	-	-	-	-	-	-	III	-	-	-	-	-	-	-	-	-	-	-	-	IV	-	-	-	-	-	-	-	-	-	-	-	-
		für 30,3 cm Tiefe	für 42,3 cm Tiefe	für 49,3 cm Tiefe	für 30,3 cm Tiefe	für 42,3 cm Tiefe	für 49,3 cm Tiefe	für 30,3 cm Tiefe	für 42,3 cm Tiefe	für 49,3 cm Tiefe	für 30,3 cm Tiefe	für 42,3 cm Tiefe	für 49,3 cm Tiefe																																																																																										
		<b>1331</b>	<b>1301</b>	<b>1371</b>	<b>1531</b>	<b>1501</b>	<b>1571</b>	<b>1731</b>	<b>1701</b>	<b>1771</b>	<b>11031</b>	<b>11001</b>	<b>11071</b>																																																																																										
	Preisgr.	-	-	-	-	-	-	-	-	-	-	-	-																																																																																										
	I	-	-	-	-	-	-	-	-	-	-	-	-																																																																																										
	II	-	-	-	-	-	-	-	-	-	-	-	-																																																																																										
	III	-	-	-	-	-	-	-	-	-	-	-	-																																																																																										
	IV	-	-	-	-	-	-	-	-	-	-	-	-																																																																																										
	<p><b>2 Raster hoch</b> <span style="float: right;">1 Schublade</span></p> <div style="display: flex; justify-content: space-around; align-items: center;">  für 35,2 cm Breite              für 52,8 cm Breite              für 70,4 cm Breite              für 105,6 cm Breite         </div> <table border="1" style="width: 100%; text-align: center;"> <thead> <tr> <th></th> <th>für 30,3 cm Tiefe</th> <th>für 42,3 cm Tiefe</th> <th>für 49,3 cm Tiefe</th> <th>für 30,3 cm Tiefe</th> <th>für 42,3 cm Tiefe</th> <th>für 49,3 cm Tiefe</th> <th>für 30,3 cm Tiefe</th> <th>für 42,3 cm Tiefe</th> <th>für 49,3 cm Tiefe</th> <th>für 30,3 cm Tiefe</th> <th>für 42,3 cm Tiefe</th> <th>für 49,3 cm Tiefe</th> </tr> </thead> <tbody> <tr> <td></td> <td><b>2332</b></td> <td><b>2302</b></td> <td><b>2372</b></td> <td><b>2532</b></td> <td><b>2502</b></td> <td><b>2572</b></td> <td><b>2732</b></td> <td><b>2702</b></td> <td><b>2772</b></td> <td><b>21032</b></td> <td><b>21002</b></td> <td><b>21072</b></td> </tr> <tr> <td>Preisgr.</td> <td>-</td><td>-</td><td>-</td><td>-</td><td>-</td><td>-</td><td>-</td><td>-</td><td>-</td><td>-</td><td>-</td><td>-</td> </tr> <tr> <td>I</td> <td>-</td><td>-</td><td>-</td><td>-</td><td>-</td><td>-</td><td>-</td><td>-</td><td>-</td><td>-</td><td>-</td><td>-</td> </tr> <tr> <td>II</td> <td>-</td><td>-</td><td>-</td><td>-</td><td>-</td><td>-</td><td>-</td><td>-</td><td>-</td><td>-</td><td>-</td><td>-</td> </tr> <tr> <td>III</td> <td>-</td><td>-</td><td>-</td><td>-</td><td>-</td><td>-</td><td>-</td><td>-</td><td>-</td><td>-</td><td>-</td><td>-</td> </tr> <tr> <td>IV</td> <td>-</td><td>-</td><td>-</td><td>-</td><td>-</td><td>-</td><td>-</td><td>-</td><td>-</td><td>-</td><td>-</td><td>-</td> </tr> </tbody> </table>													für 30,3 cm Tiefe	für 42,3 cm Tiefe	für 49,3 cm Tiefe	für 30,3 cm Tiefe	für 42,3 cm Tiefe	für 49,3 cm Tiefe	für 30,3 cm Tiefe	für 42,3 cm Tiefe	für 49,3 cm Tiefe	für 30,3 cm Tiefe	für 42,3 cm Tiefe	für 49,3 cm Tiefe		<b>2332</b>	<b>2302</b>	<b>2372</b>	<b>2532</b>	<b>2502</b>	<b>2572</b>	<b>2732</b>	<b>2702</b>	<b>2772</b>	<b>21032</b>	<b>21002</b>	<b>21072</b>	Preisgr.	-	-	-	-	-	-	-	-	-	-	-	-	I	-	-	-	-	-	-	-	-	-	-	-	-	II	-	-	-	-	-	-	-	-	-	-	-	-	III	-	-	-	-	-	-	-	-	-	-	-	-	IV	-	-	-	-	-	-	-	-	-	-	-	-
		für 30,3 cm Tiefe	für 42,3 cm Tiefe	für 49,3 cm Tiefe	für 30,3 cm Tiefe	für 42,3 cm Tiefe	für 49,3 cm Tiefe	für 30,3 cm Tiefe	für 42,3 cm Tiefe	für 49,3 cm Tiefe	für 30,3 cm Tiefe	für 42,3 cm Tiefe	für 49,3 cm Tiefe																																																																																										
	<b>2332</b>	<b>2302</b>	<b>2372</b>	<b>2532</b>	<b>2502</b>	<b>2572</b>	<b>2732</b>	<b>2702</b>	<b>2772</b>	<b>21032</b>	<b>21002</b>	<b>21072</b>																																																																																											
Preisgr.	-	-	-	-	-	-	-	-	-	-	-	-																																																																																											
I	-	-	-	-	-	-	-	-	-	-	-	-																																																																																											
II	-	-	-	-	-	-	-	-	-	-	-	-																																																																																											
III	-	-	-	-	-	-	-	-	-	-	-	-																																																																																											
IV	-	-	-	-	-	-	-	-	-	-	-	-																																																																																											
<p><b>2 Raster hoch</b> <span style="float: right;">unten eine 1 Raster Schublade mit 2 Raster Blende, oben eine 1 Raster Innenschublade</span></p> <div style="display: flex; justify-content: space-around; align-items: center;">  für 35,2 cm Breite              für 52,8 cm Breite              für 70,4 cm Breite              für 105,6 cm Breite         </div> <table border="1" style="width: 100%; text-align: center;"> <thead> <tr> <th></th> <th>für 30,3 cm Tiefe</th> <th>für 42,3 cm Tiefe</th> <th>für 49,3 cm Tiefe</th> <th>für 30,3 cm Tiefe</th> <th>für 42,3 cm Tiefe</th> <th>für 49,3 cm Tiefe</th> <th>für 30,3 cm Tiefe</th> <th>für 42,3 cm Tiefe</th> <th>für 49,3 cm Tiefe</th> <th>für 30,3 cm Tiefe</th> <th>für 42,3 cm Tiefe</th> <th>für 49,3 cm Tiefe</th> </tr> </thead> <tbody> <tr> <td></td> <td><b>431</b></td> <td><b>401</b></td> <td><b>471</b></td> <td><b>432</b></td> <td><b>402</b></td> <td><b>472</b></td> <td><b>433</b></td> <td><b>403</b></td> <td><b>473</b></td> <td><b>434</b></td> <td><b>404</b></td> <td><b>474</b></td> </tr> <tr> <td>Preisgr.</td> <td>-</td><td>-</td><td>-</td><td>-</td><td>-</td><td>-</td><td>-</td><td>-</td><td>-</td><td>-</td><td>-</td><td>-</td> </tr> <tr> <td>I</td> <td>-</td><td>-</td><td>-</td><td>-</td><td>-</td><td>-</td><td>-</td><td>-</td><td>-</td><td>-</td><td>-</td><td>-</td> </tr> <tr> <td>II</td> <td>-</td><td>-</td><td>-</td><td>-</td><td>-</td><td>-</td><td>-</td><td>-</td><td>-</td><td>-</td><td>-</td><td>-</td> </tr> <tr> <td>III</td> <td>-</td><td>-</td><td>-</td><td>-</td><td>-</td><td>-</td><td>-</td><td>-</td><td>-</td><td>-</td><td>-</td><td>-</td> </tr> <tr> <td>IV</td> <td>-</td><td>-</td><td>-</td><td>-</td><td>-</td><td>-</td><td>-</td><td>-</td><td>-</td><td>-</td><td>-</td><td>-</td> </tr> </tbody> </table>													für 30,3 cm Tiefe	für 42,3 cm Tiefe	für 49,3 cm Tiefe	für 30,3 cm Tiefe	für 42,3 cm Tiefe	für 49,3 cm Tiefe	für 30,3 cm Tiefe	für 42,3 cm Tiefe	für 49,3 cm Tiefe	für 30,3 cm Tiefe	für 42,3 cm Tiefe	für 49,3 cm Tiefe		<b>431</b>	<b>401</b>	<b>471</b>	<b>432</b>	<b>402</b>	<b>472</b>	<b>433</b>	<b>403</b>	<b>473</b>	<b>434</b>	<b>404</b>	<b>474</b>	Preisgr.	-	-	-	-	-	-	-	-	-	-	-	-	I	-	-	-	-	-	-	-	-	-	-	-	-	II	-	-	-	-	-	-	-	-	-	-	-	-	III	-	-	-	-	-	-	-	-	-	-	-	-	IV	-	-	-	-	-	-	-	-	-	-	-	-	
	für 30,3 cm Tiefe	für 42,3 cm Tiefe	für 49,3 cm Tiefe	für 30,3 cm Tiefe	für 42,3 cm Tiefe	für 49,3 cm Tiefe	für 30,3 cm Tiefe	für 42,3 cm Tiefe	für 49,3 cm Tiefe	für 30,3 cm Tiefe	für 42,3 cm Tiefe	für 49,3 cm Tiefe																																																																																											
	<b>431</b>	<b>401</b>	<b>471</b>	<b>432</b>	<b>402</b>	<b>472</b>	<b>433</b>	<b>403</b>	<b>473</b>	<b>434</b>	<b>404</b>	<b>474</b>																																																																																											
Preisgr.	-	-	-	-	-	-	-	-	-	-	-	-																																																																																											
I	-	-	-	-	-	-	-	-	-	-	-	-																																																																																											
II	-	-	-	-	-	-	-	-	-	-	-	-																																																																																											
III	-	-	-	-	-	-	-	-	-	-	-	-																																																																																											
IV	-	-	-	-	-	-	-	-	-	-	-	-																																																																																											
<p><b>2 Raster hoch</b> <span style="float: right;">2 Schubladen</span></p> <div style="display: flex; justify-content: space-around; align-items: center;">  für 35,2 cm Breite              für 52,8 cm Breite              für 70,4 cm Breite              für 105,6 cm Breite         </div> <table border="1" style="width: 100%; text-align: center;"> <thead> <tr> <th></th> <th>für 30,3 cm Tiefe</th> <th>für 42,3 cm Tiefe</th> <th>für 49,3 cm Tiefe</th> <th>für 30,3 cm Tiefe</th> <th>für 42,3 cm Tiefe</th> <th>für 49,3 cm Tiefe</th> <th>für 30,3 cm Tiefe</th> <th>für 42,3 cm Tiefe</th> <th>für 49,3 cm Tiefe</th> <th>für 30,3 cm Tiefe</th> <th>für 42,3 cm Tiefe</th> <th>für 49,3 cm Tiefe</th> </tr> </thead> <tbody> <tr> <td></td> <td><b>2331</b></td> <td><b>2301</b></td> <td><b>2371</b></td> <td><b>2531</b></td> <td><b>2501</b></td> <td><b>2571</b></td> <td><b>2731</b></td> <td><b>2701</b></td> <td><b>2771</b></td> <td><b>21031</b></td> <td><b>21001</b></td> <td><b>21071</b></td> </tr> <tr> <td>Preisgr.</td> <td>-</td><td>-</td><td>-</td><td>-</td><td>-</td><td>-</td><td>-</td><td>-</td><td>-</td><td>-</td><td>-</td><td>-</td> </tr> <tr> <td>I</td> <td>-</td><td>-</td><td>-</td><td>-</td><td>-</td><td>-</td><td>-</td><td>-</td><td>-</td><td>-</td><td>-</td><td>-</td> </tr> <tr> <td>II</td> <td>-</td><td>-</td><td>-</td><td>-</td><td>-</td><td>-</td><td>-</td><td>-</td><td>-</td><td>-</td><td>-</td><td>-</td> </tr> <tr> <td>III</td> <td>-</td><td>-</td><td>-</td><td>-</td><td>-</td><td>-</td><td>-</td><td>-</td><td>-</td><td>-</td><td>-</td><td>-</td> </tr> <tr> <td>IV</td> <td>-</td><td>-</td><td>-</td><td>-</td><td>-</td><td>-</td><td>-</td><td>-</td><td>-</td><td>-</td><td>-</td><td>-</td> </tr> </tbody> </table>													für 30,3 cm Tiefe	für 42,3 cm Tiefe	für 49,3 cm Tiefe	für 30,3 cm Tiefe	für 42,3 cm Tiefe	für 49,3 cm Tiefe	für 30,3 cm Tiefe	für 42,3 cm Tiefe	für 49,3 cm Tiefe	für 30,3 cm Tiefe	für 42,3 cm Tiefe	für 49,3 cm Tiefe		<b>2331</b>	<b>2301</b>	<b>2371</b>	<b>2531</b>	<b>2501</b>	<b>2571</b>	<b>2731</b>	<b>2701</b>	<b>2771</b>	<b>21031</b>	<b>21001</b>	<b>21071</b>	Preisgr.	-	-	-	-	-	-	-	-	-	-	-	-	I	-	-	-	-	-	-	-	-	-	-	-	-	II	-	-	-	-	-	-	-	-	-	-	-	-	III	-	-	-	-	-	-	-	-	-	-	-	-	IV	-	-	-	-	-	-	-	-	-	-	-	-	
	für 30,3 cm Tiefe	für 42,3 cm Tiefe	für 49,3 cm Tiefe	für 30,3 cm Tiefe	für 42,3 cm Tiefe	für 49,3 cm Tiefe	für 30,3 cm Tiefe	für 42,3 cm Tiefe	für 49,3 cm Tiefe	für 30,3 cm Tiefe	für 42,3 cm Tiefe	für 49,3 cm Tiefe																																																																																											
	<b>2331</b>	<b>2301</b>	<b>2371</b>	<b>2531</b>	<b>2501</b>	<b>2571</b>	<b>2731</b>	<b>2701</b>	<b>2771</b>	<b>21031</b>	<b>21001</b>	<b>21071</b>																																																																																											
Preisgr.	-	-	-	-	-	-	-	-	-	-	-	-																																																																																											
I	-	-	-	-	-	-	-	-	-	-	-	-																																																																																											
II	-	-	-	-	-	-	-	-	-	-	-	-																																																																																											
III	-	-	-	-	-	-	-	-	-	-	-	-																																																																																											
IV	-	-	-	-	-	-	-	-	-	-	-	-																																																																																											



# Fronten für Korpus-Elemente





## 1 und 2 Raster Klappen





**Klappen**  
 1 Raster hoch = 17,2 cm  
 2 Raster hoch = 34,8 cm  
 Frontstärke: 2,3 cm





einzuplanen zwischen Konstruktionsböden und Mittelseiten/ Korpusaußenseiten



Grenzen in der Höhe unterschiedliche Fronten wie z.B. Schubladen, Klappen oder Türen aneinander, müssen an dieser Stelle Konstruktionsböden eingeplant werden. Werden mehrere Schubladen übereinander eingeplant, muss zwischen den Schubladen kein Konstruktionsboden eingeplant werden.



1 Raster hoch		1 Klappe				1 stoffbespannte Klappe
	für 35,2 cm Breite	für 52,8 cm Breite	für 70,4 cm Breite	für 105,6 cm Breite	für 105,6 cm Breite	
	Klappenanschlag unten	Klappenanschlag unten	Klappenanschlag unten	Klappenanschlag unten	Klappenanschlag unten	
	<b>1308</b>	<b>1508</b>	<b>1708</b>	<b>11008</b>	<b>1188</b>	
Preisgr.	-	-	-	-	-	
I	-	-	-	-	-	
II	-	-	-	-	-	
III	-	-	-	-	-	
IV	-	-	-	-	-	
2 Raster hoch		1 Klappe				1 stoffbespannte Klappe
	für 35,2 cm Breite	für 52,8 cm Breite	für 70,4 cm Breite	für 105,6 cm Breite	für 105,6 cm Breite	
	Klappenanschlag unten	Klappenanschlag unten	Klappenanschlag unten	Klappenanschlag unten	Klappenanschlag unten	
	<b>2308</b>	<b>2508</b>	<b>2708</b>	<b>21008</b>	<b>2188</b>	
Preisgr.	-	-	-	-	-	
I	-	-	-	-	-	
II	-	-	-	-	-	
III	-	-	-	-	-	
IV	-	-	-	-	-	
2 Raster hoch		1 Klappe				
	für 35,2 cm Breite	für 52,8 cm Breite	für 70,4 cm Breite	für 105,6 cm Breite		
	Klappenanschlag oben	Klappenanschlag oben	Klappenanschlag oben	Klappenanschlag oben		
	<b>2309</b>	<b>2509</b>	<b>2709</b>	<b>21009</b>		
Preisgr.	-	-	-	-		
I	-	-	-	-		
II	-	-	-	-		
III	-	-	-	-		
IV	-	-	-	-		
2 Raster hoch		1 Glasklappe				
	für 35,2 cm Breite	für 52,8 cm Breite	für 70,4 cm Breite	für 105,6 cm Breite		
	Klappenanschlag unten	Klappenanschlag unten	Klappenanschlag unten	Klappenanschlag unten		
	<b>2304</b>	<b>2504</b>	<b>2704</b>	<b>21004</b>		
	-	-	-	-		
2 Raster hoch		1 Glasklappe				
	für 35,2 cm Breite	für 52,8 cm Breite	für 70,4 cm Breite	für 105,6 cm Breite		
	Klappenanschlag oben	Klappenanschlag oben	Klappenanschlag oben	Klappenanschlag oben		
	<b>2305</b>	<b>2505</b>	<b>2705</b>	<b>21005</b>		
	-	-	-	-		

1 Klappe				
				
für 140,8 cm Breite		für 176,0 cm Breite	für 211,2 cm Breite	für 246,4 cm Breite
Klappenanschlag unten		Klappenanschlag unten	Klappenanschlag unten	Klappenanschlag unten
<b>11408</b>		<b>11708</b>	<b>12108</b>	<b>12408</b>
-		-	-	-
-		-	-	-
-		-	-	-

1 Klappe				
				
für 140,8 cm Breite		für 176,0 cm Breite	für 211,2 cm Breite	für 246,4 cm Breite
Klappenanschlag unten		Klappenanschlag unten	Klappenanschlag unten	Klappenanschlag unten
<b>21408</b>		<b>21708</b>	<b>22108</b>	<b>22408</b>
-		-	-	-
-		-	-	-
-		-	-	-













1 Klappe				
				
für 140,8 cm Breite		für 176,0 cm Breite	für 211,2 cm Breite	für 246,4 cm Breite
Klappenanschlag oben		Klappenanschlag oben	Klappenanschlag oben	Klappenanschlag oben
<b>21409</b>		<b>21709</b>	<b>22109</b>	<b>22409</b>
-		-	-	-
-		-	-	-
-		-	-	-

1 Glasklappe				
				
für 140,8 cm Breite		für 176,0 cm Breite	für 211,2 cm Breite	
Klappenanschlag unten		Klappenanschlag unten	Klappenanschlag unten	
<b>21404</b>		<b>21704</b>	<b>22104</b>	
-		-	-	







1 Glasklappe				
				
für 140,8 cm Breite		für 176,0 cm Breite	für 211,2 cm Breite	
Klappenanschlag oben		Klappenanschlag oben	Klappenanschlag oben	
<b>21405</b>		<b>21705</b>	<b>22105</b>	
-		-	-	

# Fronten für Korpus-Elemente

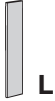
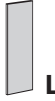
## 2 - 4 Raster Türen

<p><b>Türen</b>                  2 Raster hoch = 34,8 cm                  3 Raster hoch = 52,4 cm                  4 Raster hoch = 70,0 cm</p> <p>Frontstärke: 2,3 cm</p> <p>einzuplanen zwischen Konstruktionsböden und Mittelseiten/ Korpusaußenseiten</p> <p>Grenzen in der Höhe unterschiedliche Fronten wie z.B. Schubladen, Klappen oder Türen aneinander, müssen an dieser Stelle Konstruktionsböden eingeplant werden. Werden mehrere Schubladen übereinander eingeplant, muss zwischen den Schubladen kein Konstruktionsboden eingeplant werden.</p>	<b>2 Raster hoch</b>		1 Tür		
	 L für 17,6 cm Breite		 L für 35,2 cm Breite		
		<b>20111 L</b> <b>20112 R</b>	<b>20311 L</b> <b>20312 R</b>		
	Preisgr.	-	-		
	I	-	-		
	II	-	-		
	III	-	-		
	IV	-	-		
	<b>3 Raster hoch</b>		1 Tür		
	 L für 17,6 cm Breite		 L für 35,2 cm Breite		 L für 52,8 cm Breite
	<b>30111 L</b> <b>30112 R</b>	<b>30311 L</b> <b>30312 R</b>	<b>30511 L</b> <b>30512 R</b>		
Preisgr.	-	-	-		
I	-	-	-		
II	-	-	-		
III	-	-	-		
IV	-	-	-		
<b>4 Raster hoch</b>		1 Tür			
 L für 17,6 cm Breite		 L für 35,2 cm Breite		 L für 52,8 cm Breite	 L für 70,4 cm Breite
	<b>40111 L</b> <b>40112 R</b>	<b>40311 L</b> <b>40312 R</b>	<b>40511 L</b> <b>40512 R</b>	<b>40711 L</b> <b>40712 R</b>	
Preisgr.	-	-	-	-	
I	-	-	-	-	
II	-	-	-	-	
III	-	-	-	-	
IV	-	-	-	-	
<b>4 Raster hoch</b>		1 Glastür			
		 L für 35,2 cm Breite	 L für 52,8 cm Breite	 L für 70,4 cm Breite	
		<b>40341 L</b> <b>40342 R</b>	<b>40541 L</b> <b>40542 R</b>	<b>40741 L</b> <b>40742 R</b>	
		-	-	-	







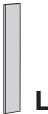
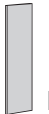

## 5 Raster Türen

<p><b>Türen</b> 5 Raster hoch = 87,6 cm</p> <p>Frontstärke: 2,3 cm</p> <p>einzuplanen zwischen Konstruktionsböden und Mittelseiten/ Korpusaußenseiten</p> <p>Grenzen in der Höhe unterschiedliche Fronten wie z.B. Schubladen, Klappen oder Türen aneinander, müssen an dieser Stelle Konstruktionsböden eingeplant werden. Werden mehrere Schubladen übereinander eingeplant, muss zwischen den Schubladen kein Konstruktionsboden eingeplant werden.</p>	1 Tür				
		 L	 L	 L	 L
		für 17,6 cm Breite	für 35,2 cm Breite	für 52,8 cm Breite	für 70,4 cm Breite
		<b>50111 L</b> <b>50112 R</b>	<b>50311 L</b> <b>50312 R</b>	<b>50511 L</b> <b>50512 R</b>	<b>50711 L</b> <b>50712 R</b>
	Preisgr.	-	-	-	-
	I	-	-	-	-
	II	-	-	-	-
	III	-	-	-	-
	IV	-	-	-	-
		1 Glastür			
		 L	 L	 L	
		für 35,2 cm Breite	für 52,8 cm Breite	für 70,4 cm Breite	
		<b>50341 L</b> <b>50342 R</b>	<b>50541 L</b> <b>50542 R</b>	<b>50741 L</b> <b>50742 R</b>	
		-	-	-	

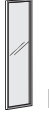
# Fronten für Korpus-Elemente

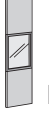
## 6 Raster Türen

**Türen**  
 6 Raster hoch = 105,2 cm  
 Frontstärke: 2,3 cm  
 einzuplanen zwischen Konstruktionsböden und Mittelseiten/  
 Korpusaußenseiten  
 Grenzen in der Höhe unterschiedliche Fronten wie z.B. Schubladen, Klappen oder Türen aneinander, müssen an dieser Stelle Konstruktionsböden eingeplant werden. Werden mehrere Schubladen übereinander eingeplant, muss zwischen den Schubladen kein Konstruktionsboden eingeplant werden.









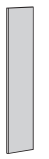

		1 Tür			
					
		für 17,6 cm Breite	für 35,2 cm Breite	für 52,8 cm Breite	für 70,4 cm Breite
		<b>60111 L</b> <b>60112 R</b>	<b>60311 L</b> <b>60312 R</b>	<b>60511 L</b> <b>60512 R</b>	<b>60711 L</b> <b>60712 R</b>
<b>Preisgr.</b>		-	-	-	-
<b>I</b>		-	-	-	-
<b>II</b>		-	-	-	-
<b>III</b>		-	-	-	-
<b>IV</b>		-	-	-	-
		1 Glastür			
					
			für 35,2 cm Breite	für 52,8 cm Breite	für 70,4 cm Breite
			<b>60341 L</b> <b>60342 R</b>	<b>60541 L</b> <b>60542 R</b>	<b>60741 L</b> <b>60742 R</b>
			-	-	-
		1 Glastür/Tür			
					
			für 35,2 cm Breite	für 52,8 cm Breite	für 70,4 cm Breite
			<b>61341 L</b> <b>61342 R</b>	<b>61541 L</b> <b>61542 R</b>	<b>61741 L</b> <b>61742 R</b>
<b>Preisgr.</b>			-	-	-
<b>I</b>			-	-	-
<b>II</b>			-	-	-
<b>III</b>			-	-	-
<b>IV</b>			-	-	-
		1 Glastür/Tür			
					
			für 52,8 cm Breite	für 70,4 cm Breite	
			<b>62541 L</b> <b>62542 R</b>	<b>62741 L</b> <b>62742 R</b>	
<b>Preisgr.</b>			-	-	
<b>I</b>			-	-	
<b>II</b>			-	-	
<b>III</b>			-	-	
<b>IV</b>			-	-	
wie Abb. (L) spiegelb. (R)					

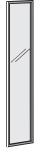
## 8 Raster Türen

**Türen**  
 8 Raster hoch = 140,4 cm  
 Frontstärke: 2,3 cm

einzuplanen zwischen Konstruktionsböden und Mittelseiten/  
 Korpusaußenseiten

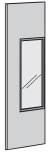
Grenzen in der Höhe unterschiedliche Fronten wie z.B. Schubladen, Klappen oder Türen aneinander, müssen an dieser Stelle Konstruktionsböden eingeplant werden. Werden mehrere Schubladen übereinander eingeplant, muss zwischen den Schubladen kein Konstruktionsboden eingeplant werden.

		1 Tür			
		 für 17,6 cm Breite	 für 35,2 cm Breite	 für 52,8 cm Breite	 für 70,4 cm Breite
	<b>80111 L</b> <b>80112 R</b>	<b>80311 L</b> <b>80312 R</b>	<b>80511 L</b> <b>80512 R</b>	<b>80711 L</b> <b>80712 R</b>	
<b>Preisgr.</b>	-	-	-	-	
<b>I</b>	-	-	-	-	
<b>II</b>	-	-	-	-	
<b>III</b>	-	-	-	-	
<b>IV</b>	-	-	-	-	
		1 Glastür			
		 für 35,2 cm Breite	 für 52,8 cm Breite	 für 70,4 cm Breite	
		<b>80341 L</b> <b>80342 R</b>	<b>80541 L</b> <b>80542 R</b>	<b>80741 L</b> <b>80742 R</b>	
		-	-	-	
		1 Glastür/Tür			
		 für 35,2 cm Breite	 für 52,8 cm Breite	 für 70,4 cm Breite	
	<b>81341 L</b> <b>81342 R</b>	<b>81541 L</b> <b>81542 R</b>	<b>81741 L</b> <b>81742 R</b>		
<b>Preisgr.</b>	-	-	-		
<b>I</b>	-	-	-		
<b>II</b>	-	-	-		
<b>III</b>	-	-	-		
<b>IV</b>	-	-	-		
		1 Glastür/Tür			
			 für 52,8 cm Breite	 für 70,4 cm Breite	
	<b>82541 L</b> <b>82542 R</b>	<b>82741 L</b> <b>82742 R</b>			
<b>Preisgr.</b>	-	-			
<b>I</b>	-	-			
<b>II</b>	-	-			
<b>III</b>	-	-			
<b>IV</b>	-	-			











# Fronten für Korpus-Elemente

## 10 Raster Türen

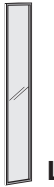

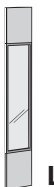

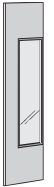





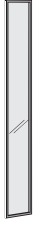

**Türen**  
10 Raster hoch = 175,6 cm  
Frontstärke: 2,3 cm

einzuplanen zwischen Konstruktionsböden und Mittelseiten/  
Korpusaußenseiten

Grenzen in der Höhe unterschiedliche Fronten wie z.B. Schubladen, Klappen oder Türen aneinander, müssen an dieser Stelle Konstruktionsböden eingeplant werden. Werden mehrere Schubladen übereinander eingeplant, muss zwischen den Schubladen kein Konstruktionsboden eingeplant werden.

		1 Tür			
					
		für 17,6 cm Breite	für 35,2 cm Breite	für 52,8 cm Breite	für 70,4 cm Breite
		<b>100111 L</b> <b>100112 R</b>	<b>100311 L</b> <b>100312 R</b>	<b>100511 L</b> <b>100512 R</b>	<b>100711 L</b> <b>100712 R</b>
<b>Preisgr.</b>		-	-	-	-
<b>I</b>		-	-	-	-
<b>II</b>		-	-	-	-
<b>III</b>		-	-	-	-
<b>IV</b>		-	-	-	-
		1 Glastür			
					
			für 35,2 cm Breite	für 52,8 cm Breite	für 70,4 cm Breite
			<b>100341 L</b> <b>100342 R</b>	<b>100541 L</b> <b>100542 R</b>	<b>100741 L</b> <b>100742 R</b>
			-	-	-
		1 Glastür/Tür			
					
			für 35,2 cm Breite	für 52,8 cm Breite	für 70,4 cm Breite
			<b>101341 L</b> <b>101342 R</b>	<b>101541 L</b> <b>101542 R</b>	<b>101741 L</b> <b>101742 R</b>
<b>Preisgr.</b>			-	-	-
<b>I</b>			-	-	-
<b>II</b>			-	-	-
<b>III</b>			-	-	-
<b>IV</b>			-	-	-
		1 Glastür/Tür			
					
			für 52,8 cm Breite	für 70,4 cm Breite	
			<b>102541 L</b> <b>102542 R</b>	<b>102741 L</b> <b>102742 R</b>	
<b>Preisgr.</b>			-	-	
<b>I</b>			-	-	
<b>II</b>			-	-	
<b>III</b>			-	-	
<b>IV</b>			-	-	
wie Abb. (L) spiegelb. (R)					

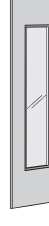
## 12 Raster Türen

<p><b>Türen</b> 12 Raster hoch = 210,8 cm Frontstärke: 2,3 cm</p> <p>einzuplanen zwischen Konstruktionsböden und Mittelseiten/ Korpusaußenseiten</p> <p>Grenzen in der Höhe unterschiedliche Fronten wie z.B. Schubladen, Klappen oder Türen aneinander, müssen an dieser Stelle Konstruktionsböden eingeplant werden. Werden mehrere Schubladen übereinander eingeplant, muss zwischen den Schubladen kein Konstruktionsboden eingeplant werden.</p>	1 Tür				
		 L für 17,6 cm Breite	 L für 35,2 cm Breite	 L für 52,8 cm Breite	 L für 70,4 cm Breite
		<b>120111 L</b> <b>120112 R</b>	<b>120311 L</b> <b>120312 R</b>	<b>120511 L</b> <b>120512 R</b>	<b>120711 L</b> <b>120712 R</b>
	<b>Preisgr.</b>				
	<b>I</b>	-	-	-	-
	<b>II</b>	-	-	-	-
	<b>III</b>	-	-	-	-
	<b>IV</b>	-	-	-	-
	1 Glastür				
			 L für 35,2 cm Breite	 L für 52,8 cm Breite	 L für 70,4 cm Breite
			<b>120341 L</b> <b>120342 R</b>	<b>120541 L</b> <b>120542 R</b>	<b>120741 L</b> <b>120742 R</b>
			-	-	-
1 Glastür/Tür					
		 L für 35,2 cm Breite	 L für 52,8 cm Breite	 L für 70,4 cm Breite	
		<b>121341 L</b> <b>121342 R</b>	<b>121541 L</b> <b>121542 R</b>	<b>121741 L</b> <b>121742 R</b>	
<b>Preisgr.</b>					
<b>I</b>		-	-	-	
<b>II</b>		-	-	-	
<b>III</b>		-	-	-	
<b>IV</b>		-	-	-	
1 Glastür/Tür					
			 L für 52,8 cm Breite	 L für 70,4 cm Breite	
wie Abb. (L) spiegelb. (R)			<b>122541 L</b> <b>122542 R</b>	<b>122741 L</b> <b>122742 R</b>	
<b>Preisgr.</b>					
<b>I</b>			-	-	
<b>II</b>			-	-	
<b>III</b>			-	-	
<b>IV</b>			-	-	



# Rückwandverblendungen (Raumteiler)

## Rückwandverblendungen (Raumteiler)

(Korpus-) Elemente, Low-, Side- und Highboards können wahlweise auch als Raumteiler geplant werden. In diesem Fall muss zusätzlich eine Rückwandverblendung bestellt werden.





Furnierrichtung bei 1 und 2 Raster Höhe horizontal und ab 3 Raster Höhe vertikal.

### Rückwandverblendungen





- 1 Raster hoch = 17,2 cm
- 2 Raster hoch = 34,8 cm
- 3 Raster hoch = 52,4 cm
- 4 Raster hoch = 70,0 cm
- 5 Raster hoch = 87,6 cm
- 6 Raster hoch = 105,2 cm

Elemente, die frei in den Raum geplant werden (Raumteiler), müssen mit einer Rückwandverblendung ausgestattet werden.





#### 1 Raster hoch

					
		für 35,2 cm Breite	für 52,8 cm Breite	für 70,4 cm Breite	für 105,6 cm Breite
		<b>1930</b>	<b>1950</b>	<b>1970</b>	<b>19100</b>
Preisgr.		-	-	-	-
I		-	-	-	-
II		-	-	-	-
III		-	-	-	-
IV		-	-	-	-





#### 2 Raster hoch

						
		für 17,6 cm Breite	für 35,2 cm Breite	für 52,8 cm Breite	für 70,4 cm Breite	für 105,6 cm Breite
		<b>2910</b>	<b>2930</b>	<b>2950</b>	<b>2970</b>	<b>29100</b>
Preisgr.		-	-	-	-	-
I		-	-	-	-	-
II		-	-	-	-	-
III		-	-	-	-	-
IV		-	-	-	-	-

#### 2 Raster hoch





					
		für 35,2 cm Breite	für 52,8 cm Breite	für 70,4 cm Breite	für 105,6 cm Breite
		<b>2931</b>	<b>2951</b>	<b>2971</b>	<b>29101</b>
Preisgr.		-	-	-	-
I		-	-	-	-
II		-	-	-	-
III		-	-	-	-
IV		-	-	-	-



#### 3 Raster hoch

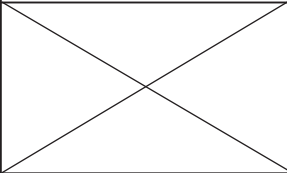

						
		für 17,6 cm Breite	für 35,2 cm Breite	für 52,8 cm Breite	für 70,4 cm Breite	für 105,6 cm Breite
		<b>3910</b>	<b>3930</b>	<b>3950</b>	<b>3970</b>	<b>39100</b>
Preisgr.		-	-	-	-	-
I		-	-	-	-	-
II		-	-	-	-	-
III		-	-	-	-	-
IV		-	-	-	-	-

**Wichtige Hinweise:**

Low-, Side- und Highboards in 45,0 und 52,0 cm Tiefe und 1 bis 6 Raster (Korpus-) Elemente, die als Einzeltype oder in einer Kombination aus mehreren Einzeltypen mindestens 140,8 cm breit sind, sind als Raumteiler einplanbar. Bei fest definierten Einzeltypen als Raumteiler werden die Rückwände in Türenoptik verkleidet, wenn im Auftrag nichts anderes vermerkt ist. Die Rückwandverblendung ist bei 6 Raster Höhe ab einer Breite von 105,6 cm in der Mitte geteilt. Auf Wunsch können bei der freien Aufrasterung (freie Möbelplanung) die Rückwände elementbezogen (z.B. wie Frontaufteilung) frei geplant werden. Dieses ist deutlich im Auftrag anzugeben.

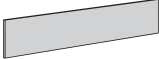
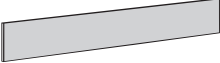
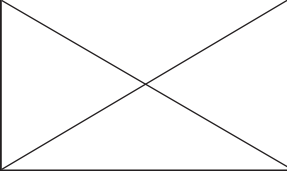
Für die 158,4 cm Breite verwenden Sie bitte Rückwandverblendungen in 52,8; 70,4 und 105,6 cm Breite.				
				
für 140,8 cm Breite	für 158,4 cm Breite	für 176,0 cm Breite	für 211,2 cm Breite	für 246,4 cm Breite
<b>19140</b>		<b>19170</b>	<b>19210</b>	<b>19240</b>
-		-	-	-
-		-	-	-
-		-	-	-

Für die 158,4 cm Breite verwenden Sie bitte Rückwandverblendungen in 52,8; 70,4 und 105,6 cm Breite.				
				
für 140,8 cm Breite	für 158,4 cm Breite	für 176,0 cm Breite	für 211,2 cm Breite	für 246,4 cm Breite
<b>29140</b>		<b>29170</b>	<b>29210</b>	<b>29240</b>
-		-	-	-
-		-	-	-
-		-	-	-

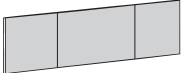
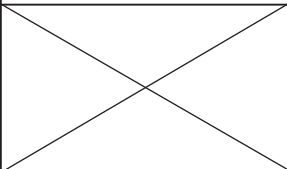
Für die 158,4 cm Breite verwenden Sie bitte Rückwandverblendungen in 52,8; 70,4 und 105,6 cm Breite.				
				
für 140,8 cm Breite	für 158,4 cm Breite	für 176,0 cm Breite	für 211,2 cm Breite	für 246,4 cm Breite
<b>39140</b>		<b>39170</b>	<b>39210</b>	<b>39240</b>
-		-	-	-
-		-	-	-
-		-	-	-

# Rückwandverblendungen (Raumteiler)

## Rückwandverblendungen (Raumteiler)

(Korpus-) Elemente, Low-, Side- und Highboards können wahlweise auch als Raumteiler geplant werden. In diesem Fall muss zusätzlich eine Rückwandverblendung bestellt werden.





Furnierichtung bei 1 und 2 Raster Höhe horizontal und ab 3 Raster Höhe vertikal.

### Rückwandverblendungen





- 1 Raster hoch = 17,2 cm
- 2 Raster hoch = 34,8 cm
- 3 Raster hoch = 52,4 cm
- 4 Raster hoch = 70,0 cm
- 5 Raster hoch = 87,6 cm
- 6 Raster hoch = 105,2 cm

Elemente, die frei in den Raum geplant werden (Raumteiler), müssen mit einer Rückwandverblendung ausgestattet werden.





#### 4 Raster hoch

					
	für 17,6 cm Breite	für 35,2 cm Breite	für 52,8 cm Breite	für 70,4 cm Breite	für 105,6 cm Breite
	<b>4910</b>	<b>4930</b>	<b>4950</b>	<b>4970</b>	<b>49100</b>
Preisgr.					
I	-	-	-	-	-
II	-	-	-	-	-
III	-	-	-	-	-
IV	-	-	-	-	-

#### 5 Raster hoch

					
	für 17,6 cm Breite	für 35,2 cm Breite	für 52,8 cm Breite	für 70,4 cm Breite	für 105,6 cm Breite
	<b>5910</b>	<b>5930</b>	<b>5950</b>	<b>5970</b>	<b>59100</b>
Preisgr.					
I	-	-	-	-	-
II	-	-	-	-	-
III	-	-	-	-	-
IV	-	-	-	-	-

#### 6 Raster hoch

					
	für 17,6 cm Breite	für 35,2 cm Breite	für 52,8 cm Breite	für 70,4 cm Breite	für 105,6 cm Breite
	<b>6910</b>	<b>6930</b>	<b>6950</b>	<b>6970</b>	<b>69100</b>
Preisgr.					
I	-	-	-	-	-
II	-	-	-	-	-
III	-	-	-	-	-
IV	-	-	-	-	-

**Wichtige Hinweise:**

Low-, Side- und Highboards in 45,0 und 52,0 cm Tiefe und 1 bis 6 Raster (Korpus-) Elemente, die als Einzeltype oder in einer Kombination aus mehreren Einzeltypen mindestens 140,8 cm breit sind, sind als Raumteiler einplanbar. Bei fest definierten Einzeltypen als Raumteiler werden die Rückwände in Türenoptik verkleidet, wenn im Auftrag nichts anderes vermerkt ist. Die Rückwandverblendung ist bei 6 Raster Höhe ab einer Breite von 105,6 cm in der Mitte geteilt. Auf Wunsch können bei der freien Aufrasterung (freie Möbelplanung) die Rückwände elementbezogen (z.B. wie Frontaufteilung) frei geplant werden. Dieses ist deutlich im Auftrag anzugeben.

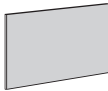
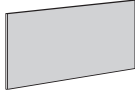
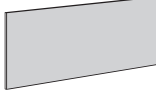
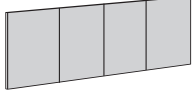
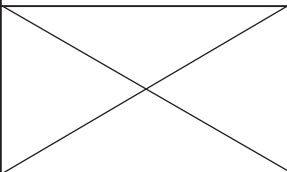
	Für die 158,4 cm Breite verwenden Sie bitte Rückwandverblendungen in 52,8; 70,4 und 105,6 cm Breite.			
für 140,8 cm Breite	für 158,4 cm Breite	für 176,0 cm Breite	für 211,2 cm Breite	für 246,4 cm Breite
<b>49140</b>		<b>49170</b>	<b>49210</b>	<b>49240</b>
- - -		- - -	- - -	- - -

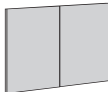
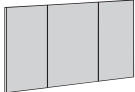
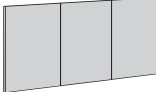
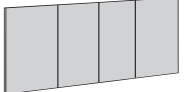
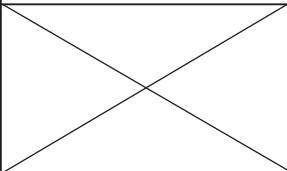
	Für die 158,4 cm Breite verwenden Sie bitte Rückwandverblendungen in 52,8; 70,4 und 105,6 cm Breite.			
für 140,8 cm Breite	für 158,4 cm Breite	für 176,0 cm Breite	für 211,2 cm Breite	für 246,4 cm Breite
<b>59140</b>		<b>59170</b>	<b>59210</b>	<b>59240</b>
- - -		- - -	- - -	- - -

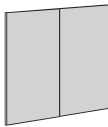
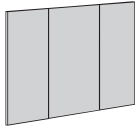
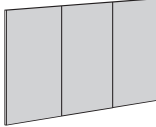
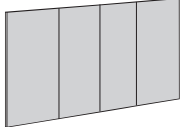
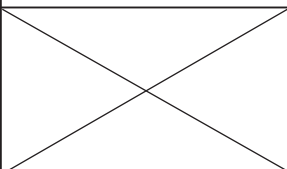
	Für die 158,4 cm Breite verwenden Sie bitte Rückwandverblendungen in 52,8; 70,4 und 105,6 cm Breite.			
für 140,8 cm Breite	für 158,4 cm Breite	für 176,0 cm Breite	für 211,2 cm Breite	für 246,4 cm Breite
<b>69140</b>		<b>69170</b>	<b>69210</b>	<b>69240</b>
- - -		- - -	- - -	- - -

# Wangen

<p><b>Wangen</b> 2,9 cm stark; 33,0 cm tief</p> <p>Wangen inkl. 1,8 cm hohen Sockelverstellern</p> <p>Bitte beachten Sie bei jeder Planung 2,5 cm Montageluft zur Decke und zur Seite!</p> <p>Bei deckenhohen Wangen: Bitte lichte Raumhöhe angeben!</p> <p>Höhenkürzungen der deckenhohen Wangen (max. 263,9 cm) bis auf 12 Raster (215,9 cm) ohne Mehrpreis.</p> <p>Die überhohen Wangen (max. 424,2 cm) sind grundsätzlich auf 12 Raster Höhe (215,9 cm) geteilt. Höhenkürzungen ohne Mehrpreis.</p>						
		<b>8 Raster</b> (145,5 cm hoch)	<b>10 Raster</b> (180,7 cm hoch)	<b>12 Raster</b> (215,9 cm hoch)	<b>deckenhohe Wange</b> (bis max. 263,9 cm)	<b>überhohe Wange</b> (bis max. 424,2 cm)
	<b>Preisgr.</b>	<b>836</b>	<b>1036</b>	<b>1236</b>	<b>1636</b>	<b>2436</b>
<b>I</b>	-	-	-	-	-	
<b>II</b>	-	-	-	-	-	
<b>III</b>	-	-	-	-	-	
<b>IV</b>	-	-	-	-	-	

# Hängewangen

Beleuchtung bei Hängewangen ist nicht möglich.

<p><b>Hängewangen</b> 2,9 cm stark; 33,0 cm tief</p> <p>Bitte beachten Sie bei jeder Planung 2,5 cm Montageluft zur Decke und zur Seite!</p> <p>Die Hängewangen dürfen nur an absolut festem Mauerwerk montiert werden. Gipskarton- sowie Leichtbauwände sind hierfür nicht geeignet. Max. Zuladung einer Hängewangenzeile (bestehend aus 2 Hängewangen und Einhängeborden): 125 kg</p>						
		<b>2 Raster</b> (38,1 cm hoch)	<b>4 Raster</b> (73,3 cm hoch)	<b>6 Raster</b> (108,5 cm hoch)	<b>8 Raster</b> (143,7 cm hoch)	<b>10 Raster</b> (178,9 cm hoch)
	<b>Preisgr.</b>	<b>235</b>	<b>435</b>	<b>635</b>	<b>835</b>	<b>135</b>
<b>I</b>	-	-	-	-	-	
<b>II</b>	-	-	-	-	-	
<b>III</b>	-	-	-	-	-	
<b>IV</b>	-	-	-	-	-	







# Überecklösung für Wangen

Nicht in Kombinationen mit Hängewangen einplanbar!





<p><b>Eck-Einhängebord</b> 2,9 cm stark; 74,3 x 74,3 cm</p>	<b>Preisgr.</b>	<b>774</b>				
	<b>I</b>	-				
	<b>II</b>	-				
	<b>III</b>	-				
	<b>IV</b>	-				
<p><b>Eckleiste für Eck-Einhängeborde</b> 3,9 x 3,9 cm</p>	Höhe:	<b>8 Raster</b>	<b>10 Raster</b>	<b>12 Raster</b>	<b>deckenhoch</b>	<b>für Überhöhen</b>
	<b>Preisgr.</b>	<b>86</b>	<b>106</b>	<b>126</b>	<b>166</b>	<b>246</b>
	<b>I</b>	-	-	-	-	-
	<b>II</b>	-	-	-	-	-
	<b>III</b>	-	-	-	-	-
	<b>IV</b>	-	-	-	-	-

## Holz-Einhängeborde für (Hänge-) Wangen

NEO

<b>Holz-Einhängeborde für (Hänge-) Wangen</b> 2,9 cm stark; 33,0 cm tief							
		17,6 cm breit	35,2 cm breit	52,8 cm breit	70,4 cm breit	105,6 cm breit	140,8 cm breit
		<b>1703</b>	<b>3503</b>	<b>5203</b>	<b>7003</b>	<b>10503</b>	<b>14003</b>
	Preisgr.	-	-	-	-	-	-
	I	-	-	-	-	-	-
	II	-	-	-	-	-	-
	III	-	-	-	-	-	-
IV	-	-	-	-	-	-	

## Glas-Einhängeborde für (Hänge-) Wangen

<b>Glas-Einhängeborde (Klar- glas) für (Hänge-) Wangen</b> 0,8 cm stark; 32,8 cm tief  Werden Glas-Einhängeborde für Wangen eingeplant, müssen aus konstruktiven Gründen ganz unten und ganz oben in dieser Wangenzeile Holz-Ein- hängeborde eingeplant werden.							
		17,6 cm breit	35,2 cm breit	52,8 cm breit	70,4 cm breit	105,6 cm breit	140,8 cm breit
		<b>1733</b>	<b>3533</b>	<b>5233</b>	<b>7033</b>	<b>10533</b>	
		-	-	-	-	-	

# Nischenrückwände für Wangen

## Nischenrückwände für Wangen

Nischenrückwände – 1,1 cm stark – (Platzbedarf 2,7 cm), einsetzbar zwischen Wangen, 1-12 Raster hoch. Einhängelampe können frei verplant werden. Eine nachträgliche Rückwandmontage ist nicht möglich. **Rückwände mit umlaufender Dichtungsbürste.**

Bei der Einplanung von LED-Einbaustrahlern muss die Nischenrückwand auf Höhe der Einbaustrahler geteilt werden. Bitte bei der Planung beachten!

Grundriss für Anwendung in Wangenzeile

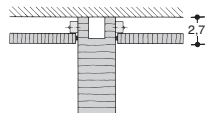



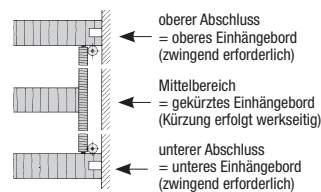



Seitenansicht für Anwendung in Wangenzeile



		für 1 Raster Höhe (17,6 cm hoch)	für 2 Raster Höhe (35,2 cm hoch)	für 3 Raster Höhe (52,8 cm hoch)	für 4 Raster Höhe (70,4 cm hoch)	für 6 Raster Höhe (105,6 cm hoch)	für 8 Raster Höhe (140,8 cm hoch)	für 10 Raster Höhe (176,0 cm hoch)	für 12 Raster Höhe (211,2 cm hoch)
für 17,6 cm Breite	Preisgr.	<b>1199</b>	<b>2199</b>	<b>3199</b>	<b>4199</b>	<b>6199</b>	<b>8199</b>	<b>10199</b>	<b>12199</b>
	I	-	-	-	-	-	-	-	-
	II	-	-	-	-	-	-	-	-
	III	-	-	-	-	-	-	-	-
für 35,2 cm Breite	Preisgr.	<b>1399</b>	<b>2399</b>	<b>3399</b>	<b>4399</b>	<b>6399</b>	<b>8399</b>	<b>10399</b>	<b>12399</b>
	I	-	-	-	-	-	-	-	-
	II	-	-	-	-	-	-	-	-
	III	-	-	-	-	-	-	-	-
für 52,8 cm Breite	Preisgr.	<b>1599</b>	<b>2599</b>	<b>3599</b>	<b>4599</b>	<b>6599</b>	<b>8599</b>	<b>10599</b>	<b>12599</b>
	I	-	-	-	-	-	-	-	-
	II	-	-	-	-	-	-	-	-
	III	-	-	-	-	-	-	-	-
für 70,4 cm Breite	Preisgr.	<b>1799</b>	<b>2799</b>	<b>3799</b>	<b>4799</b>	<b>6799</b>	<b>8799</b>	<b>10799</b>	<b>12799</b>
	I	-	-	-	-	-	-	-	-
	II	-	-	-	-	-	-	-	-
	III	-	-	-	-	-	-	-	-
für 105,6 cm Breite	Preisgr.	<b>11099</b>	<b>21099</b>	<b>31099</b>	<b>41099</b>	<b>61099</b>	<b>81099</b>	<b>101099</b>	<b>121099</b>
	I	-	-	-	-	-	-	-	-
	II	-	-	-	-	-	-	-	-
	III	-	-	-	-	-	-	-	-
für 140,8 cm Breite (mittig geteilt)	Preisgr.	<b>11499</b>	<b>21499</b>	<b>31499</b>	<b>41499</b>	<b>61499</b>	<b>81499</b>	<b>101499</b>	<b>121499</b>
	I	-	-	-	-	-	-	-	-
	II	-	-	-	-	-	-	-	-
	III	-	-	-	-	-	-	-	-

# Beleuchtung für Wangen

<p style="text-align: center; border: 1px solid black; padding: 2px;">Beleuchtung bei Hängewangen ist nicht möglich.</p>	für 35,2 cm Breite	für 52,8 cm Breite	für 70,4 cm Breite	für 105,6 cm Breite	für 140,8 cm Breite
<p><b>LED-Lichtleiste</b> 1,0 cm stark; 1,1 cm tief</p>  <p>Dieses Produkt enthält eine Lichtquelle der Energieeffizienzklasse F. 12 V.</p> 	1,6 W	2,4 W	4,7 W	6,3 W	10,2 W
<p><b>LED-Lichtblende</b> 1,9 cm stark; 3,0 cm tief</p>   <p>hinter Holzböden      unter Glasböden</p> <p>Dieses Produkt enthält eine Lichtquelle der Energieeffizienzklasse F. 12 V.</p> 	2,4 W	3,9 W	5,1 W	7,8 W	-
<p><b>Power-LED-Einbaustrahler</b> Ø 7,1 cm</p>  <p>Dieses Produkt enthält eine Lichtquelle der Energieeffizienzklasse F. 12 V.</p> 	2,9 W				
					7941

## Funkfernbedienung mit Farbtemperaturwechsel

Standardmäßig erfolgt die Schaltung der Beleuchtung durch einen außenliegenden Fußschalter. Die Farbtemperatur der LED-Leuchten bei Einsatz des Fußschalters ist kaltweiß. Als Alternative ist aber auch eine 4-Kanal Funkfernbedienung möglich, für die ein Aufpreis berechnet wird. Mit jedem der 4 Kanäle können mehrere Leuchten ein- und ausgeschaltet werden. Alle 4 Kanäle sind separat über Tastendruck dimmbar. Die Farbtemperatur aller 4 Kanäle ist von kaltweiß (ca. 6500 Kelvin = Grundeinstellung der LED-Leuchten) auf warmweiß (ca. 2700 Kelvin) stufenlos einstellbar. Wenn warmweiß gewünscht wird, muss eine Funkfernbedienung bestellt werden. Des weiteren besteht die Möglichkeit, mit den Tasten „Alles an“ bzw. „Alles aus“ alle Kanäle gleichzeitig an- bzw. auszuschalten. Die Funkfernbedienung besteht aus einem Sender und einem Empfänger. Werden aufgrund der Möbelplanung mehrere Empfänger benötigt, werden diese und entsprechende Kabel werksseitig zugesteuert (ohne Mehrpreis). Bei Einsatz der Funkfernbedienung entfällt die Fußschaltung.



2119



# Zubehör für Korpus-Elemente

## Einlegeböden für Korpus-elemente – hinter Türen

<b>Einlegeböden für Korpus-elemente – hinter Türen</b> 1,9 cm stark (2,9 cm stark für 105,6 cm Breite)  <b>Tiefen:</b> 27,5 cm (für 30,3 cm Tiefe), 39,5 cm (für 42,3 cm Tiefe) bzw. 46,5 cm (für 49,3 cm Tiefe)  zur freien Einplanung in Korpus-elemente innerhalb des Rastersystems																
	für 17,6 cm Breite			für 35,2 cm Breite			für 52,8 cm Breite			für 70,4 cm Breite			für 105,6 cm Breite			
		für 30,3 cm Tiefe	für 42,3 cm Tiefe	für 49,3 cm Tiefe	für 30,3 cm Tiefe	für 42,3 cm Tiefe	für 49,3 cm Tiefe	für 30,3 cm Tiefe	für 42,3 cm Tiefe	für 49,3 cm Tiefe	für 30,3 cm Tiefe	für 42,3 cm Tiefe	für 49,3 cm Tiefe	für 30,3 cm Tiefe	für 42,3 cm Tiefe	für 49,3 cm Tiefe
	<b>Preisgr.</b>	<b>123</b>	<b>124</b>	<b>127</b>	<b>133</b>	<b>134</b>	<b>137</b>	<b>153</b>	<b>154</b>	<b>157</b>	<b>173</b>	<b>174</b>	<b>177</b>	<b>1103</b>	<b>1104</b>	<b>1107</b>
	I	-	-	-	-	-	-	-	-	-	-	-	-	-	-	
	II	-	-	-	-	-	-	-	-	-	-	-	-	-	-	
	III	-	-	-	-	-	-	-	-	-	-	-	-	-	-	
	IV	-	-	-	-	-	-	-	-	-	-	-	-	-	-	

## Glas-Einlegeböden für Korpus-elemente – hinter Türen

<b>Glas-Einlegeböden (Klarglas) für Korpus-elemente – hinter Türen</b> 0,8 cm stark  <b>Tiefen:</b> 27,5 cm (für 30,3 cm Tiefe), 39,5 cm (für 42,3 cm Tiefe) bzw. 46,5 cm (für 49,3 cm Tiefe)  zur Einplanung in Korpus-elemente. Glasböden müssen zwischen Mittel- bzw. Korpusseiten eingepant werden. Auf/unter Glasböden können keine Mittelseiten eingepant werden.													
	für 17,6 cm Breite			für 35,2 cm Breite			für 52,8 cm Breite			für 70,4 cm Breite			
		für 30,3 cm Tiefe	für 42,3 cm Tiefe	für 49,3 cm Tiefe	für 30,3 cm Tiefe	für 42,3 cm Tiefe	für 49,3 cm Tiefe	für 30,3 cm Tiefe	für 42,3 cm Tiefe	für 49,3 cm Tiefe	für 30,3 cm Tiefe	für 42,3 cm Tiefe	für 49,3 cm Tiefe
		<b>323</b>	<b>324</b>	<b>327</b>	<b>333</b>	<b>334</b>	<b>337</b>	<b>353</b>	<b>354</b>	<b>357</b>	<b>373</b>	<b>374</b>	<b>377</b>
	-	-	-	-	-	-	-	-	-	-	-	-	



## Einlegeböden für Korpus-elemente – hinter Klappen

<b>Einlegeböden für Korpus-elemente – hinter Klappen</b> 1,9 cm stark (2,9 cm stark für 105,6 cm Breite)  <b>Tiefen:</b> 21,5 cm (für 30,3 cm Tiefe), 33,5 cm (für 42,3 cm Tiefe) bzw. 40,5 cm (für 49,3 cm Tiefe)  zur freien Einplanung in Korpus-elemente innerhalb des Rastersystems													
	für 35,2 cm Breite			für 52,8 cm Breite			für 70,4 cm Breite			für 105,6 cm Breite			
		für 30,3 cm Tiefe	für 42,3 cm Tiefe	für 49,3 cm Tiefe	für 30,3 cm Tiefe	für 42,3 cm Tiefe	für 49,3 cm Tiefe	für 30,3 cm Tiefe	für 42,3 cm Tiefe	für 49,3 cm Tiefe	für 30,3 cm Tiefe	für 42,3 cm Tiefe	für 49,3 cm Tiefe
	<b>Preisgr.</b>	<b>1338</b>	<b>1348</b>	<b>1378</b>	<b>1538</b>	<b>1548</b>	<b>1578</b>	<b>1738</b>	<b>1748</b>	<b>1778</b>	<b>11038</b>	<b>11048</b>	<b>11078</b>
	I	-	-	-	-	-	-	-	-	-	-	-	
	II	-	-	-	-	-	-	-	-	-	-	-	
	III	-	-	-	-	-	-	-	-	-	-	-	
	IV	-	-	-	-	-	-	-	-	-	-	-	

## Glas-Einlegeböden für Korpus-elemente – hinter Klappen

<b>Glas-Einlegeböden (Klarglas) für Korpus-elemente – hinter Klappen</b> 0,8 cm stark  <b>Tiefen:</b> 21,5 cm (für 30,3 cm Tiefe), 33,5 cm (für 42,3 cm Tiefe) bzw. 40,5 cm (für 49,3 cm Tiefe)  zur Einplanung in Korpus-elemente. Glasböden müssen zwischen Mittel- bzw. Korpusseiten eingepant werden. Auf/unter Glasböden können keine Mittelseiten eingepant werden.										
	für 35,2 cm Breite			für 52,8 cm Breite			für 70,4 cm Breite			
		für 30,3 cm Tiefe	für 42,3 cm Tiefe	für 49,3 cm Tiefe	für 30,3 cm Tiefe	für 42,3 cm Tiefe	für 49,3 cm Tiefe	für 30,3 cm Tiefe	für 42,3 cm Tiefe	für 49,3 cm Tiefe
		<b>3338</b>	<b>3348</b>	<b>3378</b>	<b>3538</b>	<b>3548</b>	<b>3578</b>	<b>3738</b>	<b>3748</b>	<b>3778</b>
	-	-	-	-	-	-	-	-	-	

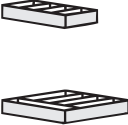
## Zubehör für Schubladen

		für 35,2 cm Breite	für 52,8 cm Breite	für 70,4 cm Breite	für 105,6 cm Breite
 <p><b>Tableau</b> mit grauem Stoff bespannt</p>	für 33,0 cm Tiefe	<b>8620</b> -	<b>8621</b> -	<b>8622</b> -	<b>8623</b> -
	für 45,0 cm Tiefe	<b>8624</b> -	<b>8625</b> -	<b>8626</b> -	<b>8627</b> -
	für 52,0 cm Tiefe	<b>8628</b> -	<b>8629</b> -	<b>8630</b> -	<b>8631</b> -
 <p><b>Besteckbox</b> aus Metall, innen mit grauem Stoff bespannt; inkl. Einteilungen</p>		17,6 cm breit		35,2 cm breit	
	für 45,0 cm Tiefe	<b>845</b> -	<b>846</b> -		
	für 52,0 cm Tiefe	<b>855</b> -	<b>856</b> -		
 <p><b>Besteckreiter</b> mit grauem Stoff bespannt, zur Bestückung von Schubladen</p> <p>Satz 1: für 60 Besteckteile Satz 2: für 17 Vorlegeteile</p>		<b>Satz 1:</b> für übliches Essbesteck wie Löffel, Gabeln, Messer etc.		<b>Satz 2:</b> für Saucenkelle, Kuchen- gabeln, Tortenheber etc.	
		<b>116</b> -	<b>117</b> -		

## Abdeckplatten

### Abdeckplatte

2,9 cm stark; 33,0 cm, 45,0 cm oder 52,0 cm tief, bzw. 47,9 oder 54,9 cm tief für Raumteiler

Alle (Korpus-) Elemente, Low-, Side- und Highboards können mit einer zusätzlichen Abdeckplatte ausgestattet werden. Eine zusätzliche Abdeckplatte ist aus optischen Gründen zu empfehlen, wenn die (Korpus-) Elemente, Low-, Side- und Highboards zwischen Wangen eingepant/mit Wangen umbaut werden. Die Abdeckplatte wird je angefangene 10 cm berechnet. Zur Vereinfachung muss hier nur die Gesamtbreite der Kombination ermittelt werden. Die Abdeckplatten sind durchgehend bis max. 268,0 cm Breite.



Preis je angefangene 10 cm:

	33,0 cm tief	45,0 cm tief	52,0 cm tief	47,9 cm tief (für Raumteiler)	54,9 cm tief (für Raumteiler)
	<b>3515</b>	<b>3510</b>	<b>3517</b>	<b>3610</b>	<b>3617</b>
Preisgr.	-	-	-	-	-
I	-	-	-	-	-
II	-	-	-	-	-
III	-	-	-	-	-
IV	-	-	-	-	-

### Abdeckplatte

1,0 cm stark; 33,0 cm, 45,0 cm oder 52,0 cm tief, bzw. 47,9 oder 54,9 cm tief für Raumteiler

Alle (Korpus-) Elemente, Low-, Side- und Highboards können mit einer zusätzlichen Abdeckplatte ausgestattet werden. Die Abdeckplatte wird je angefangene 10 cm berechnet. Zur Vereinfachung muss hier nur die Gesamtbreite der Kombination ermittelt werden. Die Abdeckplatten sind durchgehend bis max. 268,0 cm Breite.



Preis je angefangene 10 cm:

	33,0 cm tief	45,0 cm tief	52,0 cm tief	47,9 cm tief (für Raumteiler)	54,9 cm tief (für Raumteiler)
	<b>3525</b>	<b>3520</b>	<b>3527</b>	<b>3620</b>	<b>3627</b>
Preisgr.	-	-	-	-	-
I	-	-	-	-	-
II	-	-	-	-	-
III	-	-	-	-	-
IV	-	-	-	-	-

### Abdeckplatte aus hinterlackiertem Glas

0,8 cm stark; 33,0 cm, 45,0 cm oder 52,0 cm tief, bzw. 47,9 oder 54,9 cm tief für Raumteiler

Alle (Korpus-) Elemente, Low-, Side- und Highboards können mit einer zusätzlichen Abdeckplatte ausgestattet werden. Die Abdeckplatte wird je angefangene 10 cm berechnet. Zur Vereinfachung muss hier nur die Gesamtbreite der Kombination ermittelt werden. Die Abdeckplatten sind durchgehend bis max. 299,2 cm Breite.



Preis je angefangene 10 cm:

	33,0 cm tief	45,0 cm tief	52,0 cm tief	47,9 cm tief (für Raumteiler)	54,9 cm tief (für Raumteiler)
	<b>3535</b>	<b>3530</b>	<b>3537</b>	<b>3630</b>	<b>3637</b>
	-	-	-	-	-

### Abdeckplatte aus Keramik

0,6 cm stark; 33,0 cm, 45,0 cm oder 52,0 cm tief, bzw. 47,9 oder 54,9 cm tief für Raumteiler

Alle (Korpus-) Elemente, Low-, Side- und Highboards können mit einer zusätzlichen Abdeckplatte ausgestattet werden. Die Abdeckplatte wird je angefangene 10 cm berechnet. Zur Vereinfachung muss hier nur die Gesamtbreite der Kombination ermittelt werden. Die Abdeckplatten sind durchgehend bis max. 299,2 cm Breite.











Preis je angefangene 10 cm:



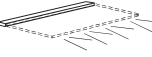

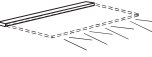
	33,0 cm tief	45,0 cm tief	52,0 cm tief	47,9 cm tief (für Raumteiler)	54,9 cm tief (für Raumteiler)
	<b>3545</b>	<b>3540</b>	<b>3547</b>	<b>3640</b>	<b>3647</b>
	-	-	-	-	-

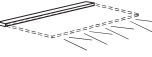
Bitte geben Sie bei der Bestellung unbedingt die gewünschte Ausführung an!



# Beleuchtung

		für 35,2 cm Breite	für 52,8 cm Breite	für 70,4 cm Breite	für 105,6 cm Breite	für 140,8 cm Breite	für 158,4 cm Breite	für 176,0 cm Breite	für 211,2 cm Breite	für 246,4 cm Breite	
<p><b>LED-Lichtleiste</b> 1,0 cm stark, 1,1 cm tief</p> <p>Nachträgliche Montage ist nicht möglich.</p>  <p>Dieses Produkt enthält eine Lichtquelle der Energieeffizienzklasse F. 12 V.</p> 	zum Einbau in (Korpus-) Elemente	1,6 W 322 -	2,4 W 522 -	4,7 W 822 -	6,3 W 112 -	<div style="border: 1px solid black; padding: 5px; width: fit-content; margin: auto;">                     bei 105,6 cm breiten Elementen mit Glastüren 2x Type 522 einplanen!                 </div>					
	zum Einbau in offene Fächer für Korpuselemente	1,6 W 352 -	2,4 W 522 -	4,7 W 722 -	6,3 W 112 -						10,6 W 152 -
	zum Einbau in untere Abdeckböden bei Hängeelementen	1,6 W 322 -	2,4 W 522 -	4,7 W 822 -	6,3 W 112 -	10,2 W 142 -	10,6 W 152 -	12,5 W 172 -	15,3 W 212 -	17,5 W 242 -	
<p><b>Glaskantenbeleuchtung</b> 1,0 cm stark, 1,1 cm tief; LED-Lichtleiste in Aluminiumprofil, zur Montage hinter Glas-Einlegeböden</p> <p>Eine nachträgliche Montage ist nicht möglich.</p>  <p>Dieses Produkt enthält eine Lichtquelle der Energieeffizienzklasse F. 12 V.</p> 	zum Einbau in Korpus-Elemente hinter Glas-Einlegeböden	2,4 W 321 -	3,6 W 521 -	5,1 W 821 -	<div style="border: 1px solid black; padding: 5px; width: fit-content; margin: auto;">                     bei 105,6 cm breiten Elementen mit Glastüren 2x Type 521 einplanen!                 </div>						
	zum Einbau in offene Fächer hinter Glas-Einlegeböden	2,0 W 329 -	3,2 W 529 -	4,7 W 829 -						7,5 W 119 -	
<p><b>LED-Lichtblende</b> 1,9 cm stark; 3,0 cm tief</p>  <p>hinter Holzböden</p>  <p>unter Glasböden</p> <p>Dieses Produkt enthält eine Lichtquelle der Energieeffizienzklasse F. 12 V.</p> 	zum Einbau in Korpus-Elemente hinter Holz-Einlegeböden oder unter Glas-Einlegeböden	2,4 W 325 -	3,6 W 525 -	5,1 W 825 -	7,8 W 125 -	<div style="border: 1px solid black; padding: 5px; width: fit-content; margin: auto;">                     bei 105,6 cm breiten Elementen mit Glastüren 2x Type 521 einplanen!                 </div>					
<p><b>Power-LED-Einbaustrahler</b> Ø 7,1 cm</p>  <p>Dieses Produkt enthält eine Lichtquelle der Energieeffizienzklasse F. 12 V.</p> 	zum Einbau in (Korpus-) Elemente, Wandsteckborde, offene Fächer für Korpuselemente, untere Abdeckböden bei Hängeelementen					2,9 W					
						7941					

		für 35,2 cm Breite	für 52,8 cm Breite	für 70,4 cm Breite	
<p><b>Aluminiumrahmenbeleuchtung</b> Hinter der Randlackierung des Aluminiumrahmens der Tür/Glastür montierte LED-Beleuchtung.</p> <p>Dieses Produkt enthält eine Lichtquelle der Energieeffizienzklasse G. 12 V.</p> 		für 4 Raster hohe Glastür	8,2 W <b>4392</b>	10,1 W <b>4592</b>	11,6 W <b>4792</b>
		für 5 Raster hohe Glastür	9,6 W <b>5392</b>	11,6 W <b>5592</b>	13,0 W <b>5792</b>
		für 6 Raster hohe Glastür	11,6 W <b>6392</b>	13,5 W <b>6592</b>	14,9 W <b>6792</b>
		für 8 Raster hohe Glastür	14,8 W <b>8392</b>	16,8 W <b>8592</b>	18,2 W <b>8792</b>
		für 10 Raster hohe Glastür	18,3 W <b>10392</b>	20,2 W <b>10592</b>	21,6 W <b>10792</b>
		für 12 Raster hohe Glastür	21,6 W <b>12392</b>	23,6 W <b>12592</b>	25,0 W <b>12792</b>
		für 6 Raster hohe Tür/Glastür	4,8 W <b>6390</b>	6,8 W <b>6590</b>	8,2 W <b>6790</b>
		für 8 Raster hohe Tür/Glastür	8,2 W <b>8390</b>	10,1 W <b>8590</b>	11,6 W <b>8790</b>
		für 10 Raster hohe Tür/Glastür	11,6 W <b>10390</b>	13,5 W <b>10590</b>	14,9 W <b>10790</b>
		für 12 Raster hohe Tür/Glastür	14,8 W <b>12390</b>	16,8 W <b>12590</b>	18,2 W <b>12790</b>
		für 6 Raster hohe Tür/Glastür	<del>4,8 W 6390</del>	4,8 W <b>6591</b>	6,8 W <b>6791</b>
		für 8 Raster hohe Tür/Glastür	<del>8,2 W 8390</del>	8,2 W <b>8591</b>	10,1 W <b>8791</b>
für 10 Raster hohe Tür/Glastür		<del>11,6 W 10390</del>	11,6 W <b>10591</b>	13,5 W <b>10791</b>	
für 12 Raster hohe Tür/Glastür		<del>14,8 W 12390</del>	14,8 W <b>12591</b>	16,8 W <b>12791</b>	





## Funkfernbedienung mit Farbtemperaturwechsel

Standardmäßig erfolgt die Schaltung der Beleuchtung durch einen außenliegenden Fußschalter. Die Farbtemperatur der LED-Leuchten bei Einsatz des Fußschalters ist kaltweiß. Als Alternative ist aber auch eine 4-Kanal Funkfernbedienung möglich, für die ein Aufpreis berechnet wird. Mit jedem der 4 Kanäle können mehrere Leuchten ein- und ausgeschaltet werden. Alle 4 Kanäle sind separat über Tastendruck dimmbar. Die Farbtemperatur aller 4 Kanäle ist von kaltweiß (ca. 6500 Kelvin = Grundeinstellung der LED-Leuchten) auf warmweiß (ca. 2700 Kelvin) stufenlos einstellbar. Wenn warmweiß gewünscht wird, muss eine Funkfernbedienung bestellt werden. Des weiteren besteht die Möglichkeit, mit den Tasten „Alles an“ bzw. „Alles aus“ alle Kanäle gleichzeitig an- bzw. auszuschalten. Die Funkfernbedienung besteht aus einem Sender und einem Empfänger. Werden aufgrund der Möbelplanung mehrere Empfänger benötigt, werden diese und entsprechende Kabel werksseitig zugesteuert (ohne Mehrpreis). Bei Einsatz der Funkfernbedienung entfällt die Fußschaltung.





2119

# Wandsteckborde

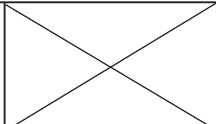
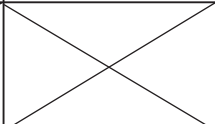

<b>Wandsteckborde</b> 2,9 cm stark; 23,4 cm tief  zur freien Wandmontage  LED-Beleuchtung für Wandsteckborde: siehe unten!						
		35,2 cm breit	52,8 cm breit	70,4 cm breit	105,6 cm breit	140,8 cm breit
		<b>3524</b>	<b>5224</b>	<b>7024</b>	<b>1024</b>	<b>1424</b>
	Preisgr.					
	I	-	-	-	-	-
	II	-	-	-	-	-
III	-	-	-	-	-	
IV	-	-	-	-	-	

## LED-Beleuchtung für Wandsteckborde

<b>LED-Beleuchtung für Wandsteckborde</b>      Dieses Produkt enthält eine Lichtquelle der Energieeffizienzklasse F. 12 V.	LED-Beleuchtung inkl. Tretschalter. Für die Schaltung ist eine Funkfernbedienung möglich (gegen Mehrpreis).					
			4,7 W	6,3 W	10,2 W	
						
		für 35,2 cm Breite	für 52,8 cm Breite	für 70,4 cm Breite	für 105,6 cm Breite	für 140,8 cm Breite
				<b>822</b>	<b>112</b>	<b>142</b>
				-	-	-

## Winkelborde

Die Winkelborde dürfen nur an absolut festem Mauerwerk montiert werden. Gipskarton- sowie Leichtbauwände sind hierfür nicht geeignet. Beachten Sie bitte hierzu unbedingt die Informationen und Hinweise im Kapitel „Wandbeschaffenheit“!

<b>Winkelborde</b> 22,6 cm hoch; 22,6 cm tief  zur freien Wandmontage  Max. Belastung: 15 kg  LED-Beleuchtung für Winkelborde: siehe unten!				
		51,2 cm breit	70,0 cm breit	128,0 cm breit
		<b>550</b>	<b>570</b>	<b>5100</b>
	Preisgr.			
	I	-	-	-
	II	-	-	-
III	-	-	-	
IV	-	-	-	

## LED-Beleuchtung für Winkelborde

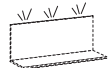
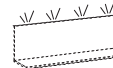
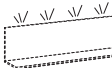
<b>LED-Beleuchtung für Winkelborde</b>      Dieses Produkt enthält eine Lichtquelle der Energieeffizienzklasse F. 12 V.	LED-Beleuchtung inkl. Tretschalter. Für die Schaltung ist eine Funkfernbedienung möglich (gegen Mehrpreis).			
		2,7 W	3,9 W	8,6 W
				
		für 51,2 cm Breite	für 70,0 cm Breite	für 128,0 cm Breite
		<b>5001</b>	<b>5002</b>	<b>5003</b>
		-	-	-

**SPEISEN**

hülsta bietet mit einer umfangreichen Esszimmerstuhl- und Esstischkollektion, welche auf die Wohnprogramme abgestimmt ist, ein Wohnkonzept an, das den Bedürfnissen nach Komfort, Formschönheit und Attraktivität gerecht wird.

Die **Esstische** in einer umfassenden Größenvielfalt (mit und ohne Auszugsfunktion), in allen Holzoberflächen und in aktuellen Designs, sowie die **Esszimmerstühle**, welche sich individuell kombinieren lassen durch Armlehnenvarianten, Komfortmechanismen, hochwertige Bezugstoffe (Leder, Stoffe) und Metalloberflächen, finden Sie in der Typenliste „**SPEISEN**“.



**Couchtische CT 90**

**Couchtische CT 90**

Der **Couchtisch CT 90** ist in vielen verschiedenen Ausführungen und in den Abmessungen 80 x 80 cm und 110 x 110 cm erhältlich. Die obere Glasplatte ist hinterlackiert, die untere Platte ist matt lackiert. Optional ist der CT 90 auch mit einer furnierten Drehlade – wahlweise mit LED-Beleuchtung – in verschiedenen Holzausführungen ausgestattet.

Sie finden den Couchtisch CT 90 sowie weitere Couchtische in der Typenliste „**Couchtische**“.



**Couchtische**

**Couchtische**

hülsta bietet eine umfangreiche **Couchtischkollektion**, welche nicht nur perfekt auf die hülsta-Wohnprogramme abgestimmt ist sondern auch mit unterschiedlichen Produkten im Markt kombinierbar ist. Sie finden diese Couchtische in unterschiedlichen Designs, Abmessungen und Ausführungen in der Typenliste „**Couchtische**“.







## Skizzirraster zum NEO-Programm

Bitte unliniertes Papier auflegen und durchzeichnen. Zeichenpapier mit zwei Büroklammern oder durch Umfalzen der oberen Blattkante gegen Verrutschen sichern.

### Hinweis zur Breitenermittlung!

Die Breitentabelle nennt alle Breiten bis 492,8 cm (größere Breiten immer plus 17,6 cm). Um das genaue Breitenmaß einer Kombination mit Wangen zu bestimmen, sind pro Wange weitere 2,9 cm hinzuzurechnen.

**Maße in cm**  
264,8

**Raster**

492,8  
475,2  
457,6  
440,0  
422,4  
404,8  
387,2  
369,6  
352,0  
334,4  
316,8  
299,2  
281,6  
264,0  
246,4  
228,8  
211,2  
193,6  
176,0  
158,4  
140,8  
123,2  
105,6  
88,0  
70,4  
52,8  
35,2  
17,6

12

11

10

9

8

7

6

5

4

3

2

1

1,8 Stellfüße

12,8 / 24,5

Metalldfußgestell

### Checkliste

- 1.) Stimmen Skizze und Bestellung überein? Passen Maße und Zeichnung zur Typennummer? Sind alle Typennummern richtig in die Zeichnung eingetragen? Ist der Türanschlag ersichtlich?
- 2.) Sind alle Typennummern richtig? Haben Sie evtl. Preis und Typennummer vertauscht?
- 3.) Bei Wangenbauweise: Bitte lichte Raumhöhe angeben. Falls nicht bis zur Decke gebaut wird, bitte exaktes Wangenmaß angeben.
- 4.) Ist das Breitenmaß richtig ermittelt?
- 5.) Sind Zubehör-Einsätze oder Strahler und LED-Lichtblenden in die Zeichnung eingetragen?
- 6.) Werden diese Elemente in Wangen-, Hänge- oder Stapelbauweise eingesetzt?
- 7.) Ist dies ein Ergänzungsauftrag? Wenn ja, wann war die Erstlieferung? Nach Möglichkeit Skizze einreichen, auf der vorhandene und neue Bauteile gekennzeichnet sind

### Maßstab 1 : 25

### Grundriss

33,0  
45,0  
52,0

**Hinweis!** Vergessen Sie nicht, uns zu jedem Auftrag die nachstehenden Angaben zu machen. Sie vermeiden damit zeitraubende Rückfragen und unnötige Lieferverzögerungen.

Modell-Nr.	Ausführung(en)	Auftraggeber	Datum	Kommission
------------	----------------	--------------	-------	------------

## Hinweise zur Maßermittlung bei Abschrägungen

### Seitliche Abschrägung

Abschrägungen sind nur bei 1-türigen Elementen möglich. Der Türanschlag (links oder rechts) erfolgt an der höheren Außenseite des Elementes.

#### Benötigte Maße:

H 1 = Raumhöhe

H 2 = Höhe Schräge (Wenn zwischen Wand und Schrank/Element ein Zwischenraum gewünscht wird, bitte genaues Distanzmaß angeben.)

B 1 = Breite Schräge

B 2 = Breite Schräge

G = Gesamtbreite

S = Schrankbreite

#### Achtung!

- Da Fußböden, Decken und Wände nicht immer ganz gerade sind, muss unter Zuhilfenahme einer Wasserwaage das exakte Raummaß ermittelt werden.

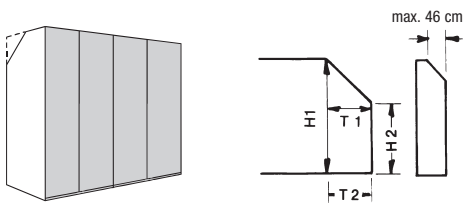
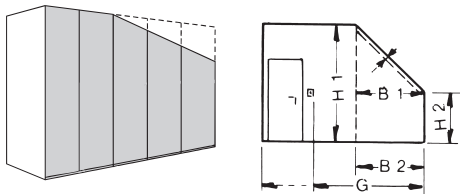

### Rückseitige Abschrägung

#### Benötigte Maße:

H 1 = Raumhöhe

H 2 = Höhe Schräge (Wenn zwischen Wand und Schrankelement ein Zwischenraum gewünscht wird, bitte genaues Distanzmaß angeben.)

T 1 = Tiefe Schräge

T 2 = Tiefe Schräge

## NEO

### Höhenkürzungen (nicht möglich bei Schubladen,

Klappen und Glastüren mit Aluminiumrahmen):

Wange unter 12 Raster (unterhalb 215,9 cm;

nicht unterhalb 10,0 cm)

Korpus **99901** -

Holz-/Lack-/Hochglanzlack-Tür **99902** -

Rückwand **99903** -

Eckplatte **99906** -

**99908** -

### Breitenkürzungen:

Korpus (nicht möglich bei Glastüren und Glasklappen

mit Aluminiumrahmen sowie stoffbespannten

Klappen) **999120** -

Holz-/Lack-/Hochglanzlack-Tür **999130** -

Holz-/Lack-/Hochglanzlack-Schublade **999170** -

Holz-/Lack-/Hochglanzlack-Klappe **999180** -

Holz-Einlegeboden **999141** -

Glas-Einlegeboden **999144** -

Holz-Einhängebord **99914** -

(nicht unterhalb 15,0 cm)

Glas-Einhängebord **999143** -

(nicht unterhalb 15,0 cm)

Rückwand **99920** -

Wandsteckbord (nicht unterhalb 50,0 cm,

mit Strahler nicht unter 70,4 cm) **99915** -

### Tiefenkürzungen (nicht möglich bei Schubladen):

Korpus (Korpus mit Schubladen

nicht unter 33,0 cm) **99932** -

Holz-Abdeckplatte **99939** -

Glas-Abdeckplatte **999394** -

Keramik-Abdeckplatte **999395** -

Holz-Einlegeboden **999341** -

Glas-Einlegeboden **999344** -

Holz-Einhängebord **99934** -

(nicht unterhalb 15,0 cm)

Glas-Einhängebord **999343** -

(nicht unterhalb 15,0 cm)

Eckplatte **99918** -

Wandsteckbord (nicht unterhalb 20,0 cm) **99935** -

Wange **99931** -

### Seitliche Abschrägungen:

Zu genauen Maßangaben, die unbedingt erforderlich sind,

bitte die Hinweise auf der Vorderseite beachten!

Wange **99944** -

### Rückseitige Abschrägungen:

Zu genauen Maßangaben, die unbedingt erforderlich sind,

bitte die Hinweise auf der Vorderseite beachten!

Wange **99956** -

Sonderanfertigungen sind nicht möglich bei: Media-Paneelen, Media-Paneelborden, Medien-Lowboards, Glasaufsatz für TV, offene Glasfächer, offene Fächer für Korpus-elemente, Winkelborden, Metallgestellen, Besteckbox.

### Weitere Sonderanfertigungen sind möglich.

Bitte wenden Sie sich an Ihren Kundenberater.

## Sonderartikel

### Blenden

für seitliche und obere Verblendung eingebauter Schränke (Unterkonstruktion und Befestigungsmaterial sind bauseits zu beschaffen)

Grundbetrag pro Auftrag **9901** -

+ Preis pro m<sup>2</sup> in Preisgruppe I **990** -

+ Preis pro m<sup>2</sup> in Preisgruppe II **990** -

Furnierübereinstimmung mit Fronten kann nicht garantiert werden.

### Kantenfurnier

werksseitig aufziehen bzw. Kanten lackieren

für furnierte und lackierte Ausführungen p./l/m.

in Preisgruppe I **9902** -

in Preisgruppe II **9902** -

### Individuelle Sonderanfertigungen

Sollte Ihre gewünschte Sonderanfertigung so individuell sein, dass diese mit den

vielen, von uns bereits angebotenen und kalkulierten Sonderanfertigungen nicht

abbildbar ist, dann werden wir Ihnen den Preis über einen Faktor über die Type 33

nennen. Bitte geben Sie uns auf Ihrer Bestellung die zugehörige Anfrage-Nr. und den

angegebenen Faktor der Type 33 mit an.

**33** -

### Sonderfarben; Blauer Engel / Emissionslabel der DGM

#### Sonderfarben

Alle hülsta-Lackfarben sind bei nahezu allen hülsta-Programmen möglich.

Lieferfähigkeit und Preise auf Anfrage.

#### Hinweis zum „Blauen Engel“ (RAL-UZ 38) und Emissionslabel der DGM (Klasse A)

Die Anforderungen des „Blauen Engel“ und des DGM-Emissionslabels können bei Lack-

farben der Preisgruppen III und IV je nach Farbmix (Flächen-Anteil dieser Farben in der

Kommission) ggf. nicht erfüllt werden. Die gesetzlichen Bestimmungen werden aber auf

jeden Fall eingehalten!

# Schaltmöglichkeiten für Beleuchtung: Funkfernbedienung mit Farbtemperaturwechsel

## Funkfernbedienung mit Farbtemperaturwechsel

Standardmäßig erfolgt die Schaltung der Beleuchtung durch einen außenliegenden Fußschalter. Die Farbtemperatur der LED-Leuchten bei Einsatz des Fußschalters ist kaltweiß. Als Alternative ist aber auch eine 4-Kanal Funkfernbedienung möglich, für die ein Aufpreis berechnet wird. Mit jedem der 4 Kanäle können mehrere Leuchten ein- und ausgeschaltet werden. Alle 4 Kanäle sind separat über Tastendruck dimmbar. Die Farbtemperatur aller 4 Kanäle ist von kaltweiß (ca. 6500 Kelvin = Grundeinstellung der LED-Leuchten) auf warmweiß (ca. 2700 Kelvin) stufenlos einstellbar. Wenn warmweiß gewünscht wird, muss eine Funkfernbedienung bestellt werden. Des Weiteren besteht die Möglichkeit, mit den Tasten „Alles an“ bzw. „Alles aus“ alle Kanäle gleichzeitig an- bzw. auszuschalten. Die Funkfernbedienung besteht aus einem Sender und einem Empfänger. Werden aufgrund der Möbelplanung mehrere Empfänger benötigt, werden diese und entsprechende Kabel werksseitig zugesteuert (ohne Mehrpreis). Bei Einsatz der Funkfernbedienung entfällt die Fußschaltung.

### Bei der Funkfernbedienung sind die folgenden Punkte zu beachten:

- Der Empfänger ist hinter Rückwand oder unter Sockelböden (unterhalb von Sockelböden mindestens 20 mm Raum erforderlich) zu positionieren.
- Die Gesamtwattzahl aller eingeplanten Beleuchtungen je Empfänger darf 30 Watt nicht überschreiten.
- 4 Kanäle = 4 Beleuchtungsgruppen
- 1 Beleuchtungsgruppe = x Leuchtmittel
- Alle Leuchten innerhalb einer Beleuchtungsgruppe können auf die gleiche Helligkeit gedimmt werden.
- Die Änderung der Farbtemperatur erfolgt für alle Leuchten in allen Beleuchtungsgruppen.

Bitte beachten Sie unbedingt die Bedienungs- und Programmieranleitung!

### 4-Kanal Funkfernbedienung mit Farbtemperaturwechsel



### 4-Kanal Funkfernbedienung mit Farbtemperaturwechsel

Type	2119	-
------	------	---



## Anwendungsbeispiele (schematische Darstellungen)

### Beispiel 1

#### Beleuchtung innerhalb eines Möbels

Kanal 1 schaltet (und dimmt) alle Leuchtmittel in Beleuchtungsgruppe 1, d.h. den LED-Einbaustrahler in der linken Vitrine

Kanal 2 schaltet (und dimmt) alle Leuchtmittel in Beleuchtungsgruppe 2, d.h. die LED-Einbaustrahler im offenen Fach

Kanal 3 schaltet (und dimmt) alle Leuchtmittel in Beleuchtungsgruppe 3, d.h. den LED-Einbaustrahler in der rechten Vitrine

#### Hinweise:

Die Gesamtwattzahl aller eingeplanten Beleuchtungen je Empfänger darf 30 Watt nicht überschreiten. Die Änderung der Farbtemperatur erfolgt für alle Leuchten in allen Beleuchtungsgruppen.

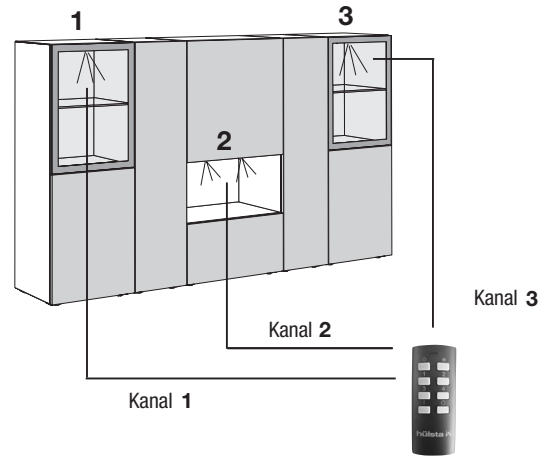

### Beispiel 2

#### Beleuchtung von bauseits getrennten Möbeln

Kanal 1 schaltet (und dimmt) alle Leuchtmittel in Beleuchtungsgruppe 1, d.h. den LED-Einbaustrahler und die LED-Lichtblenden in der linken Vitrine

Kanal 2 schaltet (und dimmt) alle Leuchtmittel in Beleuchtungsgruppe 2, d.h. die LED-Einbaustrahler und die LED-Lichtblenden in der mittleren Vitrine

Kanal 3 schaltet (und dimmt) alle Leuchtmittel in Beleuchtungsgruppe 3, d.h. den LED-Einbaustrahler und die LED-Lichtblenden in der rechten Vitrine

#### Hinweise:

Die Gesamtwattzahl aller eingeplanten Beleuchtungen je Empfänger darf 30 Watt nicht überschreiten. Die Änderung der Farbtemperatur erfolgt für alle Leuchten in allen Beleuchtungsgruppen.

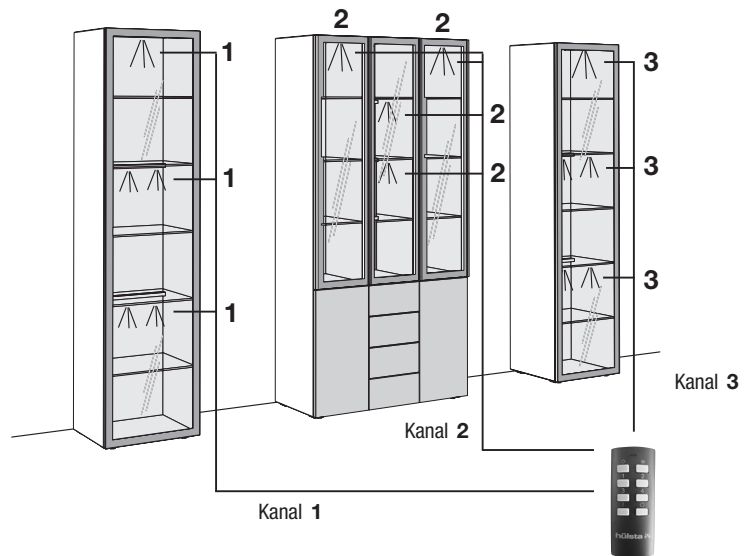

### Beispiel 3

#### Beleuchtung von bauseits getrennten Möbeln

Kanal 1 schaltet (und dimmt) alle Leuchtmittel in Beleuchtungsgruppe 1, d.h. die LED-Einbaustrahler in der linken, mittleren und rechten Vitrine

Kanal 2 schaltet (und dimmt) alle Leuchtmittel in Beleuchtungsgruppe 2, d.h. die oberen LED-Lichtblenden in der linken, mittleren und rechten Vitrine

Kanal 3 schaltet (und dimmt) alle Leuchtmittel in Beleuchtungsgruppe 3, d.h. die unteren LED-Lichtblenden in der linken, mittleren und rechten Vitrine

#### Hinweise:

Die Gesamtwattzahl aller eingeplanten Beleuchtungen je Empfänger darf 30 Watt nicht überschreiten. Die Änderung der Farbtemperatur erfolgt für alle Leuchten in allen Beleuchtungsgruppen.

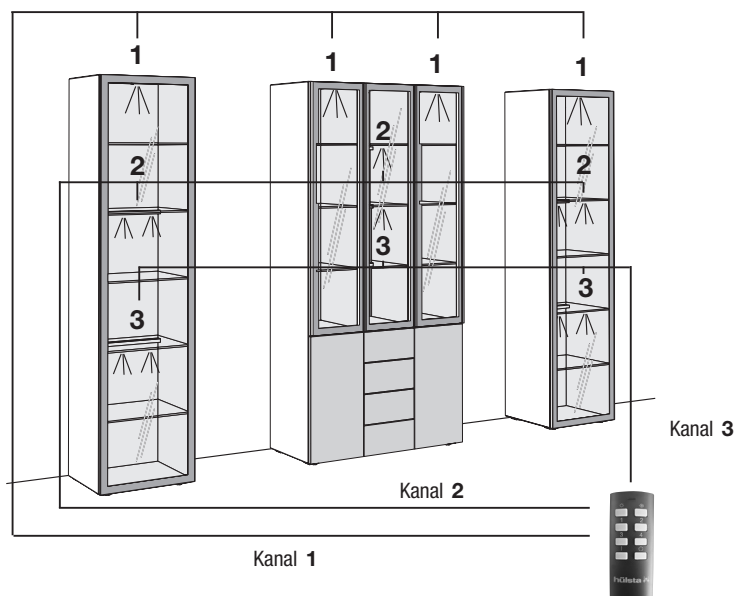

# Kabeldurchlässe

Für nahezu alle hülsta-Wohnprogramme besteht die Möglichkeit, die Abdeckplatten, Seiten, Böden, etc. der einzelnen Programme mit Kabeldurchlässen auszustatten, um eine einfache Verkabelung von elektronischen Geräten zu ermöglichen. Die 4 verschiedenen, hier aufgeführten Kabeldurchlässe stehen dabei zur Auswahl. **Bitte beachten Sie diesbezüglich die wichtigen Hinweise.**

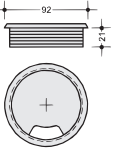
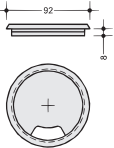
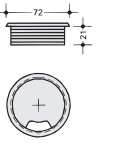
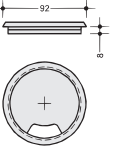
<p><b>Kabeldurchlass K1</b></p> <p>Kabeldurchlass für 80er Bohrung, silberfarbig <b>Standardkabeldurchlass; besonders geeignet für Abdeckplatten, Seiten, Böden und Borde</b></p> <p><b>Abmessungen:</b> Einbauhöhe: 21 mm Außendurchmesser: 92 mm Innendurchmesser: 74 mm Bohrungsdurchmesser: 80 mm</p>  <p style="text-align: center;"><b>K1</b></p>	<p><b>Kabeldurchlass K2</b></p> <p>Kabeldurchlass für 80er Bohrung, silberfarbig <b>besonders geeignet für Rückwände und Seiten</b></p> <p><b>Abmessungen:</b> Einbauhöhe: 8 mm Außendurchmesser: 92 mm Innendurchmesser: 74 mm Bohrungsdurchmesser: 80 mm</p>  <p style="text-align: center;"><b>K2</b></p>	<p><b>Kabeldurchlass K3</b></p> <p>Kabeldurchlass für 60er Bohrung, silberfarbig <b>besonders geeignet für Böden, Borde und Konstruktionsböden</b> (bedingt geeignet für Scartstecker)</p> <p><b>Abmessungen:</b> Einbauhöhe: 21 mm Außendurchmesser: 72 mm Innendurchmesser: 54 mm Bohrungsdurchmesser: 60 mm</p>  <p style="text-align: center;"><b>K3</b></p>	<p><b>Kabeldurchlass K20</b></p> <p>Kabeldurchlass für 80er Bohrung, silberfarbig <b>besonders geeignet für Wangen und Mittel-seiten</b></p> <p><b>Abmessungen:</b> Einbauhöhe: 2x 8 mm Außendurchmesser: 92 mm Innendurchmesser: 74 mm Bohrungsdurchmesser: 80 mm</p>  <p style="text-align: center;"><b>K20</b></p>
--------------------------------------------------------------------------------------------------------------------------------------------------------------------------------------------------------------------------------------------------------------------------------------------------------------------------------------------------------------------------------------------------------------------------------------------------------------	-------------------------------------------------------------------------------------------------------------------------------------------------------------------------------------------------------------------------------------------------------------------------------------------------------------------------------------------------------------------------------------------------------------------	-----------------------------------------------------------------------------------------------------------------------------------------------------------------------------------------------------------------------------------------------------------------------------------------------------------------------------------------------------------------------------------------------------------------------------------------------------------------------	------------------------------------------------------------------------------------------------------------------------------------------------------------------------------------------------------------------------------------------------------------------------------------------------------------------------------------------------------------------------------------------------------------------------------



**WICHTIGE HINWEISE Bitte unbedingt beachten!**

Bitte geben Sie in Ihrer Bestellung unbedingt die **exakte Position** des Kabeldurchlasses an (Maßangabe immer mittig vom Kabeldurchlass). Bei **Hängeelementen** kann der Kabeldurchlass nur in der unteren Position geplant werden (aufgrund der Hängebeschläge). Bei **Abdeckplatten** wird der Kabeldurchlass gemäß der Programm-spezifischen Gegebenheiten vom Werk festgelegt. Gleiches gilt für fertigungstechnische Ausnahmen infolge kundenindividueller Planung. Der K20 wird mittig in der Tiefe der **Wange** angebracht. Bitte die exakte Höhe (Mitte der Bohrung des Kabeldurchlasses ab Unterkante Wange) angeben! Technischer Fortschritt vorbehalten.

**Mindestmaß** für den Kabeldurchlass (jeweils von der Innenseite): 100 mm von der Seite und 70 mm von hinten (bei horizontalen Flächen) bzw. 100 mm von der Seite und 70 mm von unten (bei vertikalen Flächen). Bitte geben Sie an, ob der Einbau links, rechts oder in der Mitte erfolgen soll.

**Standardposition:** Wird in Ihrer Bestellung keine Angabe zur exakten Position des Kabeldurchlasses gemacht, erfolgt der Einbau grundsätzlich in der Mitte unten bzw. in der Mitte hinten in der betreffenden Fläche mit der oben angeführten Maßkonstellation.

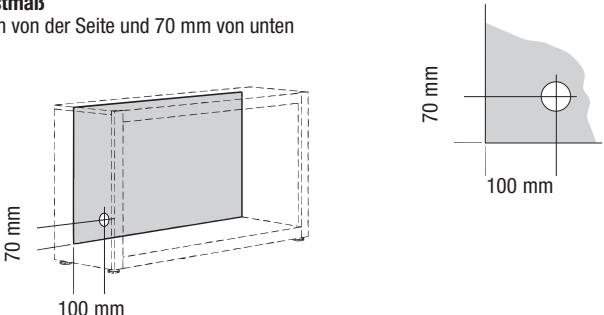
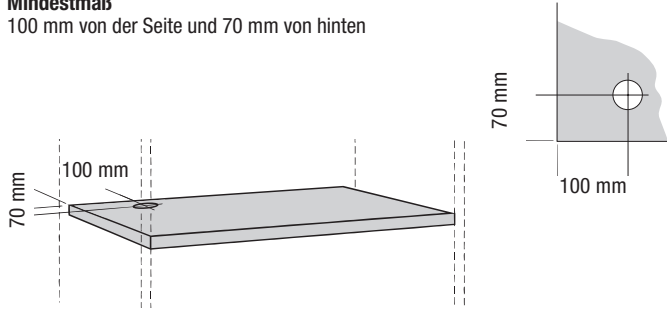
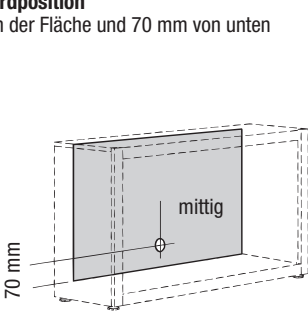
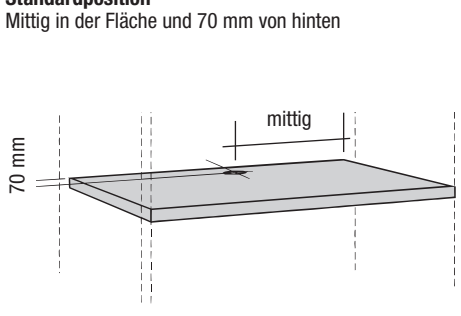
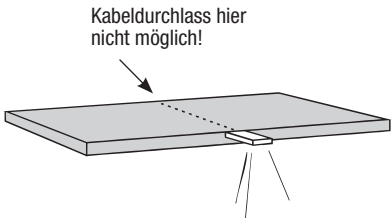
**Achtung!** Bitte beachten Sie, daß der Einbau des Kabeldurchlasses nicht an der Position gemacht werden kann, an der sich Einbau- oder Vorbaustrahler, Mittelseiten bzw. eine geteilte Rückwand befinden. **Siehe unbedingt die folgenden Erklärungsskizzen!**

<b>für vertikale Flächen</b>	<b>für horizontale Flächen</b>
<p><b>Mindestmaß</b> 100 mm von der Seite und 70 mm von unten</p> 	<p><b>Mindestmaß</b> 100 mm von der Seite und 70 mm von hinten</p> 
<p><b>Standardposition</b> Mittig in der Fläche und 70 mm von unten</p> 	<p><b>Standardposition</b> Mittig in der Fläche und 70 mm von hinten</p> 
<p><b>Achtung!</b> Befinden sich Einbau- oder Vorbaustrahler z. B. in einem Bord, kann an dieser Position nicht der Kabeldurchlass gemacht werden!</p> 	<p><b>Achtung!</b> Befindet sich z. B. eine Mittelseite zwischen 2 Bordern, kann an dieser Position nicht der Kabeldurchlass gemacht werden!</p> 

## Wandbeschaffenheit / Montageanleitung

**Wichtige Hinweise:**

Die Wandbeschaffenheit ist vor Vertragsabschluss unbedingt abzufragen und vor der Montage sorgfältig durch einen Fachmonteur zu überprüfen.







Die Montage darf ausschließlich durch einen Fachmonteur unter sorgfältiger Beachtung der Montageanleitung erfolgen.

Die von hülsta als Standardset beigelegten Kunststoffdübel sind ausschließlich für Beton  $\geq$  C12/15 geeignet, wenn die Wandbeschaffenheiten und Druckfestigkeiten gemäß der untenstehenden Tabelle vorliegen. In jedem Fall ist eine Montage an Leichtbauwänden ausgeschlossen.

Darüber hinaus bieten wir für die untenstehenden Mauerwerksarten ein Befestigungsset mit Montage Mörtel an (siehe Montage-Mörtelset unten). Auch hier ist die Montage durch einen Fachmonteur unter Berücksichtigung der Wandbeschaffenheit und der Montageanleitung durchzuführen. Die unten aufgeführten Druckfestigkeiten dürfen auf keinen Fall unterschritten werden.

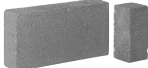
**Baustofftabelle**

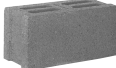
mit Beschreibung, welche Sets bei folgenden Mauerwerksarten angewendet werden müssen:

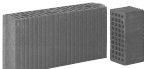
Standardset	Montage-Mörtelset ausschließlich für untenstehende Baustoffe geeignet!	
Beton C12/15 Druckfestigkeit $\geq$ 15 N/mm <sup>2</sup> 	 Mauerziegel Mz 12 Druckfestigkeit $\geq$ 12 N/mm <sup>2</sup>	 Vollstein aus Leichtbeton V2 Druckfestigkeit $\geq$ 2 N/mm <sup>2</sup>
	 Kalksandvollstein KS 12 Druckfestigkeit $\geq$ 12 N/mm <sup>2</sup>	 Hohlblockstein aus Leichtbeton Hbl 2 Druckfestigkeit $\geq$ 2 N/mm <sup>2</sup>
	 Kalksandlochstein KSL 12 Druckfestigkeit $\geq$ 12 N/mm <sup>2</sup>	 Porenbeton PP2 Druckfestigkeit $\geq$ 2 N/mm <sup>2</sup>
	 Hochlochziegel HLz 12 Druckfestigkeit $\geq$ 12 N/mm <sup>2</sup> Rohdichte $\geq$ 1,0 kg/dm <sup>3</sup>	

In allen anderen Fällen ist zwingend eine andere, geeignete Befestigungsart durch einen Fachmonteur auszuwählen. Für die sachgerechte Auswahl anderer Befestigungsarten übernimmt hülsta keinerlei Haftung! Bitte beachten Sie, dass bei unsachgemäßer Befestigung der Möbel an der Wand ein Risiko des Herabfallens bzw. Umkippens besteht – besonders bei Verwendung von bauseitig beschafften alternativen Befestigungsmaterialien. Generell sind Sie als Händler/Fachmonteur für die fachgerechte Wandbefestigung verantwortlich.



## Befestigungssets

**Kennzeichnungen an den Typenlistenzeichnungen / Montagehinweise für Hängenelemente**

Der Großteil der Möbel hat zwei Wandbefestigungspunkte (= Anzahl an Trägerplatten), wenn diese als Hängenelemente eingeplant werden. Dieses wird nicht explizit in der Typenliste erwähnt. Bei einer abweichenden Anzahl an Wandbefestigungspunkten (= Trägerplatten) wird dieses an den Zeichnungen in der Typenliste mit Zahlen in schwarzen Feldern gekennzeichnet. Jede Trägerplatte benötigt vier Befestigungsschrauben.

- 3** = 3 Trägerplatten
- 4** = 4 Trägerplatten usw.

Ein **Montage-Mörtelset** ist ausreichend für bis zu max. 3 Trägerplatten oder 4 Hängewangen.

**Wichtiger Hinweis:** Je nach Wandbeschaffenheit (siehe oben abgebildete Mauerwerksarten) ist die Montage mittels des speziellen Montage-Mörtelsets und einer handelsüblichen Auspresspistole durchzuführen, welche Grundvoraussetzung für eine sichere und saubere Verarbeitung ist.

**Standardset**

Das Standardset besteht aus 4 Kunststoffdübeln und 4 Befestigungsschrauben und ist ausreichend für 1 Trägerplatte. Die Standardsets sind gemäß der Anzahl an Trägerplatten im Beschlagpaket enthalten.

**Montage-Mörtelset für bis zu max. 3 Trägerplatten bestehend aus:**

- 9x Injektions-Siebhülsen
- 9x Einschraubhülsen
- 1x Injektionskartusche
- 2x Statikmischer
- 1x Montageanleitung

Bitte verwenden Sie die Befestigungsschrauben aus dem Standardset (wird kostenlos mitgeliefert).

**Bestellbeispiel:**

- Anzahl an Trägerplatten aller bestehenden Typen addieren
  - Summe durch „3“ teilen
  - Ergebnis auf volle Zahl aufrunden
- = Anzahl der benötigten Montage-Mörtelsets

M2



## **hülsta NEO Wohnen**

Stand: D 1.2024

Entwurf und Konzeption gesetzlich geschützt, Irrtum vorbehalten. Konstruktions-, Farb- und Materialänderungen im Rahmen des technischen Fortschritts vorbehalten.

hülsta-werke · Karl-Hüls-Straße 1 · D-48703 Stadtlohn  
Tel. +49 (0) 2563 / 86-0 · Fax +49 (0) 2563 / 86-1000  
[www.huelsta.com](http://www.huelsta.com)

