

Möbel LETZ

Finden und Wohlfühlen



Typenplan

Balto von Pelipal - Badezimmer Riviera Eiche/ schwarze Zierleiste

Wichtiger Hinweis für Sie

Etwaige Hinweise des Herstellers in dieser Produktinformation, die sich auf die Gewährleistung beziehen, haben für Sie keinerlei Bindungswirkung und können von Ihnen ignoriert werden. Ihre gesetzlichen Gewährleistungsrechte als Verbraucher uns gegenüber, als Ihrem Verkäufer, werden dadurch in keiner Weise berührt oder eingeschränkt. Sie können sich wegen aller Mängel jederzeit an uns wenden. Darüber hinaus gehende Herstellergarantien bleiben natürlich unberührt. Dieser Artikel wird hergestellt von PELIPAL GmbH, Hans-Wilhelm-Peters-Straße 2, 33189 Schlangen, Deutschland, impressum@pelipal.de

Möbel Letz GmbH
Am Gewerbepark 11
06895 Zahna-Elster

Tel.: 035383 - 6018 50

Fax.: 035383 - 6018 17

pelipal

MADE IN GERMANY

BALTO

FRONTEN IN MDF-
ODER GLASAUSFÜHRUNG

APPLIKATIONEN IN
CHROM ODER SCHWARZ

SPIEGELSCHRANK MIT
VITRINENELEMENT



Front und Korpus frei kombinierbar

Griff: Siehe Detailbeschreibung

Nur bei Waschtischunterschrank:

- genutete Fronten mit chromfarbener und schwarzer Einlage
- Glasfronten mit Chromlinie

KORPUSQUALITÄT:

COMFORT N: Schubkasten mit Metallzarge und Softeinzug, Korpus mit 1,0 mm Kante, inkl. Türdämpfer, Abdeckkappe für Schrankaufhänger

FRONTQUALITÄT:

PG 1: MDF-Folie tiefgezogen

PG 2: Glas rückseitig lackiert auf Trägerplatte, mit Kunststoffkante in Glasoptik

Front PG 1

Fronten mit chromfarbener Einlage (für Waschtischunterschranke und Griffvarianten A2, Z1)

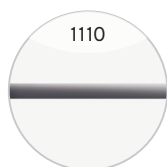

1110
Weiß Hochglanz

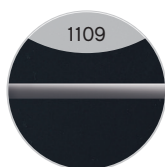

1109
Anthrazit Hochglanz



1422
Graphit Struktur quer Nachbildung



1438
Maroni quer



1430
Sanremo Eiche Terra quer Nachbildung



1434
Riviera Eiche quer Nachbildung

Fronten mit schwarzer Einlage (für Waschtischunterschranke und Griffvariante V2)

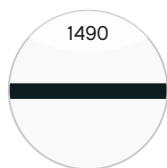

1490
Weiß Hochglanz

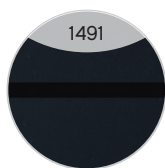

1491
Anthrazit Hochglanz



1492
Graphit Struktur quer Nachbildung



1493
Maroni quer



1495
Sanremo Eiche Terra quer Nachbildung



1494
Riviera Eiche quer Nachbildung

Fronten ohne chromfarbene oder schwarzer Einlage (für Waschtischunterschranke und Zusatzartikel)

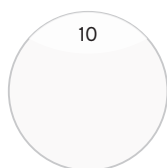

10
Weiß Hochglanz



9
Anthrazit Hochglanz



422
Graphit Struktur quer Nachbildung



438
Maroni quer



430
Sanremo Eiche Terra quer Nachbildung



434
Riviera Eiche quer Nachbildung

.....
Technische und konstruktive Änderungen der Produkte die dem Fortschritt dienen, sowie Irrtümer und Farbabweichungen vorbehalten.
Von der farblichen Wiedergabe der Prospekt- und Dekorabbildungen kann nicht auf die Originalfarbe und Ausführung geschlossen werden.
Ein durchgängiger Dekorverlauf zwischen einzelnen Frontteilen kann nicht gewährleistet werden.

Alle Leuchten/elektrischen Komponenten dürfen nur in Kombination mit Produkten des Kataloges betrieben werden!

Front PG 2:

Glasfronten für Waschtischunterschänke

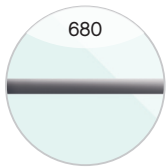

Glas Optiwhite mit
Chromlinie

Glasfronten für Zusatzartikel

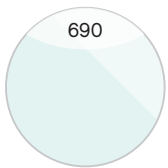

Glas Optiwhite

Korpusdekore



Weiß Glanz

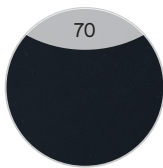

Anthrazit
Seidenglanz



Graphit Struktur
quer Nachbildung



Maroni quer



Sanremo
Eiche Terra quer
Nachbildung



Riviera Eiche quer
Nachbildung

Technische und konstruktive Änderungen der Produkte die dem Fortschritt dienen, sowie Irrtümer und Farbabweichungen vorbehalten.
Von der farblichen Wiedergabe der Prospekt- und Dekorabbildungen kann nicht auf die Originalfarbe und Ausführung geschlossen werden.
Ein durchgängiger Dekorverlauf zwischen einzelnen Frontteilen kann nicht gewährleistet werden.

Alle Leuchten/elektrischen Komponenten dürfen nur in Kombination mit Produkten des Kataloges betrieben werden!

Mineralmarmor-Waschtische



Weiß Glanz

Glas-Waschtische



Optiwhite

Hier bieten wir Ihnen eine große Auswahl an Formen und Größen von namhaften und bewährten Waschtisch-Herstellern an.

Griffe



Variante A2
Chrom Glanz



Variante Z1
Chrom Glanz



Variante V2
Schwarz matt

Glasfronten nur in Kombination mit Griff Z1 und V2 möglich.

Aufgrund von unterschiedlichen Türausprägungen/-breiten sind die Griffgeometrien/-längen fix zugeordnet.

Technische und konstruktive Änderungen der Produkte die dem Fortschritt dienen, sowie Irrtümer und Farbabweichungen vorbehalten.
Von der farblichen Wiedergabe der Prospekt- und Dekorabbildungen kann nicht auf die Originalfarbe und Ausführung geschlossen werden.
Ein durchgängiger Dekorverlauf zwischen einzelnen Frontteilen kann nicht gewährleistet werden.

Alle Leuchten/elektrischen Komponenten dürfen nur in Kombination mit Produkten des Kataloges betrieben werden!

Produktfotos



Kombinationsbeispiele

Waschtisch 644 mm

4.2		PG 1	PG 2
	BL-SPS 01	0	0
	BL-MMWT57-640	0	0
	BL-WTUSL 07	0	0
		0	0

Waschtisch 924 mm

1.2		PG 1	PG 2
	BL-SPS 19	0	0
	BL-MMWT 57-900	0	0
	BL-WTUSL 02	0	0
		0	0

4.3		PG 1	PG 2
	BL-SPS 02	0	0
	BL-MMWT57-640	0	0
	BL-WTUSL 07	0	0
		0	0

1.3		PG 1	PG 2
	BL-SPS 16	0	0
	BL-MMWT 57-900	0	0
	BL-WTUSL 02	0	0
		0	0

4.4		PG 1	PG 2
	BL-SPS 03	0	0
	BL-MMWT57-640	0	0
	BL-WTUSL 07	0	0
		0	0

1.4		PG 1	PG 2
	BL-SPS 06	0	0
	BL-MMWT 57-900	0	0
	BL-WTUSL 02	0	0
		0	0

4.5		PG 1	PG 2
	SENE00960	0	0
	BL-MMWT57-640	0	0
	BL-WTUSL 07	0	0
		0	0

1.5		PG 1	PG 2
	SENE00990	0	0
	BL-MMWT 57-900	0	0
	BL-WTUSL 02	0	0
		0	0

Hier bieten wir Ihnen eine große Auswahl an Formen und Größen von namhaften und bewährten Waschtisch-Herstellern an.

Kombinationsbeispiele

Waschtisch 1234 mm		PG 1	PG 2
	BL-SPS 20	0	0
	BL-MMWT 57-1210 BL-WTUSL 04	0 0	0 0
		0	0

Doppelwaschtisch 1482 mm		PG 1	PG 2
	BL-SPS 21	0	0
	BL-MMDWT 57-1460 BL-WTUSL 06	0 0	0 0
		0	0

Waschtisch 1234 mm		PG 1	PG 2
	BL-SPS 17	0	0
	BL-MMWT 57-1210 BL-WTUSL 04	0 0	0 0
		0	0

Doppelwaschtisch 1482 mm		PG 1	PG 2
	BL-SPS 18	0	0
	BL-MMDWT 57-1460 BL-WTUSL 06	0 0	0 0
		0	0

Waschtisch 1234 mm		PG 1	PG 2
	BL-SPS 07	0	0
	BL-MMWT 57-1210 BL-WTUSL 04	0 0	0 0
		0	0

Doppelwaschtisch 1482 mm		PG 1	PG 2
	BL-SPS 09	0	0
	BL-MMDWT 57-1460 BL-WTUSL 06	0 0	0 0
		0	0

Waschtisch 1234 mm		PG 1	PG 2
	SENE00912	0	0
	BL-MMWT 57-1210 BL-WTUSL 04	0 0	0 0
		0	0

Doppelwaschtisch 1482 mm		PG 1	PG 2
	SDNE00915	0	0
	BL-MMDWT 57-1460 BL-WTUSL 06	0 0	0 0
		0	0

Hier bieten wir Ihnen eine große Auswahl an Formen und Größen von namhaften und bewährten Waschtisch-Herstellern an.

Spiegelschrank-Übersicht

Abbildung **BL-SPS 07**



Spiegelschrank mit LED-Lichtkranz

	Breite in mm
BL-SPS 03	700
BL-SPS 06	850
BL-SPS 07	1200
BL-SPS 09	1500

Abbildung **BL-SPS 16**



Spiegelschrank inkl. Kranz mit LED-Einbauleuchte

	Breite in mm
BL-SPS 02	660
BL-SPS 16	850
BL-SPS 17	1200
BL-SPS 18	1500

Abbildung **BL-SPS 19**



Spiegelschrank mit Facettenspiegel, ohne Beleuchtung

	Breite in mm
BL-SPS 01	700
BL-SPS 19	850
BL-SPS 20	1200
BL-SPS 21	1500

Abbildung **BL-SPS 23**



Spiegelschrank inkl. Kranz mit LED-Einbauleuchte und Schalter/Steckdose von außen steuerbar

	Breite in mm
BL-SPS 22-LA	660
BL-SPS 22-RA	660
BL-SPS 22-UN	660
BL-SPS 23-LA	850
BL-SPS 23-RA	850
BL-SPS 23-UN	850
BL-SPS 24-LA	1200
BL-SPS 24-RA	1200
BL-SPS 24-UN	1200
BL-SPS 25-ZA	1500
BL-SPS 25-ZU	1500

Spiegelschrank-Übersicht

Abbildung **SENE00912**



Spiegelschrank inkl. LED-Innenbeleuchtung hinter der Glastür
schwarz lackierte Alu-Rahmentür mit Rauchglas

	Breite in mm
SENE00960	600
SENE00990	900
SENE00912	1200
SENR00912	1200
SDNE00915	1500

Abbildung **SENE01312**



Spiegelschrank inkl. LED-Innenbeleuchtung hinter der Glastür
Alu-Rahmentür mit getönter silberner Glastür

	Breite in mm
SENE01390	900
SENE01312	1200
SENR01312	1200
SDNE01315	1500

Unterbau 644 mm

Mineralmarmor-Waschtisch

Weiß (w), mit Armaturbohrung und integriertem Überlauf



Schwarze Überlaufrosetten (ZDVROS03) optional im Zubehör bestellbar!

Höhe	Breite	Tiefe	Bestell-Text	Anschlag	Korpuserausführung	PG 1	PG 2	PG 3
76	644	462	BL-MMWT57-640			-	-	

LED-Zusatzbeleuchtung

für Schattenfuge, 12V LED, LM LED, 8,4W, inkl. Bewegungssensor
optional zu BL-MMWT 57-640
einsetzbar



Nicht separat bestellbar!

Höhe	Breite	Tiefe	Bestell-Text	Anschlag	Korpuserausführung	PG 1	PG 2	PG 3
10	610	493	EB-LH30-SET 60			-	-	

Waschtischunterschrank

2 Auszüge

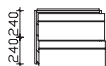

Höhe	Breite	Tiefe	Bestell-Text	Anschlag	Korpuserausführung	PG 1	PG 2	PG 3
480	600	440	BL-WTUSL 07		Comfort N	-	-	

Glas-Waschtisch

Optiwhite (03), mit Armaturbohrung und externem Überlauf



Schwarze Überlaufrosetten (ZDVROS04) optional im Zubehör bestellbar!

Höhe	Breite	Tiefe	Bestell-Text	Anschlag	Korpuserausführung	PG 1	PG 2	PG 3
15	610	460	BME015G61003			-		

Waschtischunterschrank

2 Auszüge

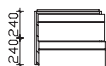

Höhe	Breite	Tiefe	Bestell-Text	Anschlag	Korpuserausführung	PG 1	PG 2	PG 3
480	600	450	BL-WTUSL08		Comfort N	-	-	

Überbau 700 mm



Spiegelschrank

2 Drehtüren, einfach verspiegelt, mit Facette, 4 Glaseinlegeböden
 Anschlag von links: R L
 Abb. zeigt links

Ausführung: L/R wählbar - Bei Bestellung bitte angeben!
Aufsatzleuchten optional bestellbar!

Höhe	Breite	Tiefe	Bestell-Text	Anschlag	Korpusausführung	PG 1	PG 2	PG 3
703	700	170	BL-SPS 01	L/R	Comfort N	-	-	



Spiegelschrank

inkl. LED-Beleuchtung im Kranz, 12V LED, LM LED, 6,3W, 600LM, 6050K
 Kranzbreite: 670 mm, Kranztiefe: 240 mm
 2 Drehtüren, einfach verspiegelt, 2 Glaseinlegeböden
 Schalter/Steckdose
 Anschlag von links: L R
 Abb. zeigt links

Ausführung: L/R wählbar - Bei Bestellung bitte angeben!

Höhe	Breite	Tiefe	Bestell-Text	Anschlag	Korpusausführung	PG 1	PG 2	PG 3
721	660	170	BL-SPS 02	L/R	Comfort N	-	-	



Spiegelschrank

inkl. LED-Beleuchtung im Kranz, 12V LED, LM LED, 6,3W, 600LM, 6050K
 Kranzbreite: 670 mm, Kranztiefe: 240 mm
 2 Drehtüren, einfach verspiegelt, 2 Glaseinlegeböden
 Schalter/Steckdose von außen steuerbar
 Wählbare Modul Positionen:
 rechts außen (RA), links außen (LA) oder unten (UN)
 Anschlag von links: L R
 Abb. zeigt links

Ausführung: L/R wählbar - Bei Bestellung bitte angeben!

Höhe	Breite	Tiefe	Bestell-Text	Anschlag	Korpusausführung	PG 1	PG 2	PG 3
721	660	170	BL-SPS 22-LA	L/R	Comfort N	-	-	
721	660	170	BL-SPS 22-RA	L/R	Comfort N	-	-	
721	660	170	BL-SPS 22-UN	L/R	Comfort N	-	-	



Spiegelschrank

inkl. LED-Lichtkranz, 12V LED, LM LED, 6,48W, 576LM, 6000K
 Kranzbreite: 702 mm, Kranztiefe: 272 mm
 2 Drehtüren, einfach verspiegelt, 2 Glaseinlegeböden
 Schalter/Steckdose
 Anschlag von links: L R
 Abb. zeigt links

Ausführung: L/R wählbar - Bei Bestellung bitte angeben!

Höhe	Breite	Tiefe	Bestell-Text	Anschlag	Korpusausführung	PG 1	PG 2	PG 3
723	700	170	BL-SPS 03	L/R	Comfort N	-	-	

Überbau 700 mm

LED-Zusatzbeleuchtung

zur Waschplatzbeleuchtung, 12V LED, LM LED, 1,7W
optional zu Spiegelschränken ohne Effektlucht
optional einsetzbar zu:
BL-SPS 01-L/R, BL-SPS 02-L/R, BL-SPS 03-L/R
und BL-SPS 22-L/R

**Nicht separat bestellbar!**

Höhe	Breite	Tiefe	Bestell-Text	Anschlag	KorpUSAusführung	PG 1	PG 2	PG 3
	350		EB-L-WP 04			-		

Spiegelschrank

2 Drehtüren, einfach verspiegelt, 2 Glaseinlegeböden
Schalter/Steckdose
Anschlag von links: L R
Abb. zeigt links



Ausführung: L/R wählbar - Bei Bestellung bitte angeben!
Aufsatzleuchten optional bestellbar!

Höhe	Breite	Tiefe	Bestell-Text	Anschlag	KorpUSAusführung	PG 1	PG 2	PG 3
703	600	170	SENE00960	L/R	Comfort N	-	-	

Innenspiegel

595x130, 595x330
optional einsetzbar zu:
SENE00960

**Nicht separat bestellbar!**

Höhe	Breite	Tiefe	Bestell-Text	Anschlag	KorpUSAusführung	PG 1	PG 2	PG 3
		3	ZIS00700E			-		

LED-Zusatzbeleuchtung

zur Waschplatzbeleuchtung, 12V LED, LM LED, 1,7W
optional einsetzbar zu:
SENE00960

**Nicht separat bestellbar!**

Höhe	Breite	Tiefe	Bestell-Text	Anschlag	KorpUSAusführung	PG 1	PG 2	PG 3
	350		ZWP00435E			-		

Unterbau 920 mm

Mineralmarmor-Waschtisch

Weiß (w), mit Armaturbohrung und integriertem Überlauf



Schwarze Überlaufrosetten (ZDVROS03) optional im Zubehör bestellbar!

Höhe	Breite	Tiefe	Bestell-Text	Anschlag	Korpusausführung	PG 1	PG 2	PG 3
76	920	512	BL-MMWT 57-900			-	-	

LED-Zusatzbeleuchtung

für Schattenfuge, 12V LED, LM LED, 9W, inkl. Bewegungssensor
optional einsetzbar zu:
BL-MMWT 57-900



Nicht separat bestellbar!

Höhe	Breite	Tiefe	Bestell-Text	Anschlag	Korpusausführung	PG 1	PG 2	PG 3
10	890	493	EB-LH30-SET 11			-	-	

Glas-Waschtisch

Optiwhite (03)
mit Armaturbohrung und externem Überlauf



Schwarze Überlaufrosetten (ZDVROS04) optional im Zubehör bestellbar!

Höhe	Breite	Tiefe	Bestell-Text	Anschlag	Korpusausführung	PG 1	PG 2	PG 3
15	900	500	BME017G90003			-		

Waschtischunterschrank

2 Auszüge, oberer Auszug mit Kosmetikeinsatz, 2-teilig

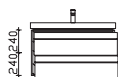

Höhe	Breite	Tiefe	Bestell-Text	Anschlag	Korpusausführung	PG 1	PG 2	PG 3
480	880	490	BL-WTUSL 02		Comfort N	-	-	

Überbau 900 mm

**Spiegelschrank**

3 Drehtüren, einfach verspiegelt, mit Facette, 6 Glaseinlegeböden
Anschlag von links: R L L

Aufsatzleuchten optional bestellbar!

Höhe	Breite	Tiefe	Bestell-Text	Anschlag	Korpuserausführung	PG 1	PG 2	PG 3
703	850	170	BL-SPS 19		Comfort N	-	-	

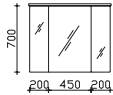
**Spiegelschrank**

inkl. LED-Beleuchtung im Kranz, 12V LED, LM LED, 8,4W, 800LM, 6050K
Kranzbreite: 870 mm, Kranztiefe: 240 mm
3 Drehtüren, einfach verspiegelt, 6 Glaseinlegeböden
Schalter/Steckdose
Anschlag von links: R L L

Höhe	Breite	Tiefe	Bestell-Text	Anschlag	Korpuserausführung	PG 1	PG 2	PG 3
721	850	170	BL-SPS 16		Comfort N	-	-	

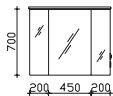
**Spiegelschrank**

inkl. LED-Beleuchtung im Kranz, 12V LED, LM LED, 8,4W, 800LM, 6050K
Kranzbreite: 870 mm, Kranztiefe: 240 mm
3 Drehtüren, einfach verspiegelt, 6 Glaseinlegeböden
Schalter/Steckdose von außen steuerbar
Wählbare Modul Positionen:
rechts außen (RA), links außen (LA) oder unten (UN)
Anschlag von links: R L L

Höhe	Breite	Tiefe	Bestell-Text	Anschlag	Korpuserausführung	PG 1	PG 2	PG 3
721	850	170	BL-SPS 23-LA		Comfort N	-	-	
721	850	170	BL-SPS 23-RA		Comfort N	-	-	
721	850	170	BL-SPS 23-UN		Comfort N	-	-	

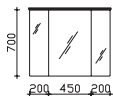
**Spiegelschrank**

inkl. LED-Lichtkranz, 12V LED, LM LED, 7,92W, 704LM, 6000K
Kranzbreite: 852 mm, Kranztiefe: 272 mm
3 Drehtüren, einfach verspiegelt, 6 Glaseinlegeböden
Schalter/Steckdose
Anschlag von links: R L L

Höhe	Breite	Tiefe	Bestell-Text	Anschlag	Korpuserausführung	PG 1	PG 2	PG 3
725	850	170	BL-SPS 06		Comfort N	-	-	

LED-Zusatzbeleuchtung

zur Waschplatzbeleuchtung, 12V LED, LM LED, 3,2W
optional einsetzbar zu:
BL-SPS 06, BL-SPS 16, BL-SPS 19 und BL-SPS 23



Nicht separat bestellbar!

Höhe	Breite	Tiefe	Bestell-Text	Anschlag	Korpuserausführung	PG 1	PG 2	PG 3
	650		EB-L-WP 02			-		

Überbau 900 mm



Spiegelschrank

2 Drehtüren, einfach verspiegelt, 4 Glaseinlegeböden, 1 Vitrine mit schwarzer Rauchglastür
inkl. LED-Spot, 12V LED, LM LED, 2,6W, 202LM, 2700-6500K
Schalter/Steckdose
Anschlag von links: L L R
Abb. zeigt links

Vitrine wahlweise links (L), rechts (R) angeben! Aufsatzleuchten optional bestellbar!

Höhe	Breite	Tiefe	Bestell-Text	Anschlag	Korpusausführung	PG 1	PG 2	PG 3
703	900	170	SENE00990	L/R	Comfort N	-	-	



Spiegelschrank

2 Drehtüren, einfach verspiegelt, 4 Glaseinlegeböden, 1 Vitrine mit getönter silberner Glastür
inkl. LED-Spot, 12V LED, LM LED, 2,6W, 202LM, 2700-6500K
Schalter/Steckdose
Anschlag von links: L L R
Abb. zeigt links

Vitrine wahlweise links (L), rechts (R) angeben! Aufsatzleuchten optional bestellbar!

Höhe	Breite	Tiefe	Bestell-Text	Anschlag	Korpusausführung	PG 1	PG 2	PG 3
703	900	170	SENE01390	L/R	Comfort N	-	-	



Innenspiegel

595x130, 595x330
optional einsetzbar zu:
SENE00990 und SENE01390

Nicht separat bestellbar!

Höhe	Breite	Tiefe	Bestell-Text	Anschlag	Korpusausführung	PG 1	PG 2	PG 3
		3	ZIS00700E			-		



LED-Zusatzbeleuchtung

zur Waschplatzbeleuchtung, 12V LED, LM LED, 3,2W
optional einsetzbar zu:
SENE00990 und SENE01390

Nicht separat bestellbar!

Höhe	Breite	Tiefe	Bestell-Text	Anschlag	Korpusausführung	PG 1	PG 2	PG 3
	650		ZWP00165E			-		

Unterbau 1230 mm

Mineralmarmor-Waschtisch

Weiß (w), mit Armaturbohrung und integriertem Überlauf

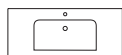

Schwarze Überlaufrosetten (ZDVROS03) optional im Zubehör bestellbar!

Höhe	Breite	Tiefe	Bestell-Text	Anschlag	Korpuserausführung	PG 1	PG 2	PG 3
76	1230	493	BL-MMWT 57-1210			-	-	

LED-Zusatzbeleuchtung

für Schattenfuge, 12V LED, LM LED, 11W, inkl. Bewegungssensor

optional einsetzbar zu:

BL-MMWT 57-1210



Nicht separat bestellbar!

Höhe	Breite	Tiefe	Bestell-Text	Anschlag	Korpuserausführung	PG 1	PG 2	PG 3
10	1198	493	EB-LH30-SET 12			-	-	

Glas-Waschtisch

Optiwhite (03)

mit Armaturbohrung und externem Überlauf

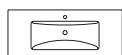

Schwarze Überlaufrosetten (ZDVROS04) optional im Zubehör bestellbar!

Höhe	Breite	Tiefe	Bestell-Text	Anschlag	Korpuserausführung	PG 1	PG 2	PG 3
15	1210	500	BME017G12103			-		

Waschtischunterschrank

2 Auszüge, oberer Auszug mit Kosmetikeinsatz

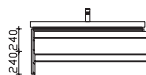

Höhe	Breite	Tiefe	Bestell-Text	Anschlag	Korpuserausführung	PG 1	PG 2	PG 3
480	1190	490	BL-WTUSL 04		Comfort N	-	-	

Überbau 1200 mm

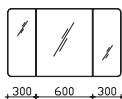

Spiegelschrank

3 Drehtüren, einfach verspiegelt, mit Facette, 6 Glaseinlegeböden
Anschlag von links: R L L

Aufsatzleuchten optional bestellbar!

Höhe	Breite	Tiefe	Bestell-Text	Anschlag	Korpusausführung	PG 1	PG 2	PG 3
703	1200	170	BL-SPS 20		Comfort N	-	-	

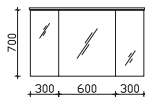

Spiegelschrank

inkl. LED-Beleuchtung im Kranz, 12V LED, LM LED, 11W, 1140LM, 6050K
Kranzbreite: 1220 mm, Kranztiefe: 240 mm
3 Drehtüren, einfach verspiegelt, 6 Glaseinlegeböden
Schalter/Steckdose
Anschlag von links: R L L

Höhe	Breite	Tiefe	Bestell-Text	Anschlag	Korpusausführung	PG 1	PG 2	PG 3
721	1200	170	BL-SPS 17		Comfort N	-	-	

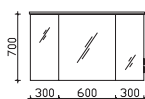

Spiegelschrank

inkl. LED-Beleuchtung im Kranz, 12V LED, LM LED, 11W, 1140LM, 6050K
Kranzbreite: 1220 mm, Kranztiefe: 240 mm
3 Drehtüren, einfach verspiegelt, 6 Glaseinlegeböden
Schalter/Steckdose von außen steuerbar
Wählbare Modul Positionen:
rechts außen (RA), links außen (LA) oder unten (UN)
Anschlag von links: R L L

Höhe	Breite	Tiefe	Bestell-Text	Anschlag	Korpusausführung	PG 1	PG 2	PG 3
721	1200	170	BL-SPS 24-LA		Comfort N	-	-	
721	1200	170	BL-SPS 24-RA		Comfort N	-	-	
721	1200	170	BL-SPS 24-UN		Comfort N	-	-	

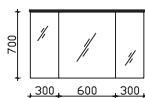

Spiegelschrank

inkl. LED-Lichtkranz, 12V LED, LM LED, 11,28W, 1003LM, 6000K
Kranzbreite: 1202 mm, Kranztiefe: 272 mm
3 Drehtüren, einfach verspiegelt, 6 Glaseinlegeböden
Schalter/Steckdose
Anschlag von links: R L L

Höhe	Breite	Tiefe	Bestell-Text	Anschlag	Korpusausführung	PG 1	PG 2	PG 3
723	1200	170	BL-SPS 07		Comfort N	-	-	

LED-Zusatzbeleuchtung

zur Waschplatzbeleuchtung, 12V LED, LM LED, 3,2W
optional einsetzbar zu:
BL-SPS 07, BL-SPS 17, BL-SPS 20 und BL-SPS 24



Nicht separat bestellbar!

Höhe	Breite	Tiefe	Bestell-Text	Anschlag	Korpusausführung	PG 1	PG 2	PG 3
	650		EB-L-WP 02			-		

Überbau 1200 mm

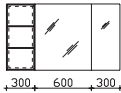
**Spiegelschrank**

2 Drehtüren, einfach verspiegelt, 6 Glaseinlegeböden, 1 Vitrine mit schwarzer Rauchglastür
inkl. LED-Spot, 12V LED, LM LED, 2,6W, 202LM, 2700-6500K
Schalter/Steckdose
Anschlag von links: L L L
Abb. zeigt links

Vitrine wahlweise links (L), rechts (R) angeben! Aufsatzleuchten optional bestellbar!

Höhe	Breite	Tiefe	Bestell-Text	Anschlag	Korpuserausführung	PG 1	PG 2	PG 3
703	1200	170	SENE00912	L/R	Comfort N	-	-	-

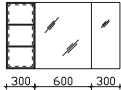
**Spiegelschrank**

2 Drehtüren, einfach verspiegelt, 6 Glaseinlegeböden, 1 Vitrine mit getönter silberner Glastür
inkl. LED-Spot, 12V LED, LM LED, 2,6W, 202LM, 2700-6500K
Schalter/Steckdose
Anschlag von links: L L L
Abb. zeigt links

Vitrine wahlweise links (L), rechts (R) angeben! Aufsatzleuchten optional bestellbar!

Höhe	Breite	Tiefe	Bestell-Text	Anschlag	Korpuserausführung	PG 1	PG 2	PG 3
703	1200	170	SENE01312	L/R	Comfort N	-	-	-

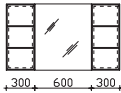
**Spiegelschrank**

1 Drehtür, einfach verspiegelt, 6 Glaseinlegeböden, 2 Vitrinen mit schwarzer Rauchglastür
inkl. 2 LED-Spots, je 12V LED, LM LED, 2,6W, 202LM, 2700-6500K
Schalter/Steckdose
Anschlag von links: L L R

Aufsatzleuchten optional bestellbar!

Höhe	Breite	Tiefe	Bestell-Text	Anschlag	Korpuserausführung	PG 1	PG 2	PG 3
703	1200	170	SENR00912		Comfort N	-	-	-

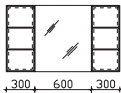
**Spiegelschrank**

1 Drehtür, einfach verspiegelt, 6 Glaseinlegeböden, 2 Vitrinen mit getönter silberner Glastür
inkl. 2 LED-Spots, je 12V LED, LM LED, 2,6W, 202LM, 2700-6500K
Schalter/Steckdose
Anschlag von links: L L R

Aufsatzleuchten optional bestellbar!

Höhe	Breite	Tiefe	Bestell-Text	Anschlag	Korpuserausführung	PG 1	PG 2	PG 3
703	1200	170	SENR01312		Comfort N	-	-	-

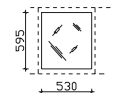
**Innenspiegel**

595x530
optional einsetzbar zu:
SENE00912, SENR00912, SENE01312 und SENR01312

Nicht separat bestellbar!

Höhe	Breite	Tiefe	Bestell-Text	Anschlag	Korpuserausführung	PG 1	PG 2	PG 3
		3	ZIS00800E			-	-	-

LED-Zusatzbeleuchtung

zur Waschtischbeleuchtung, 12V LED, LM LED, 3,2W
optional einsetzbar zu:
SENE00912, SENR00912, SENE01312 und SENR01312

Nicht separat bestellbar!

Höhe	Breite	Tiefe	Bestell-Text	Anschlag	Korpuserausführung	PG 1	PG 2	PG 3
	650		ZWP00165E			-	-	-

Unterbau 1482 mm

Mineralmarmor-Doppelwaschtisch
 Weiß (w), mit 2 Armaturbohrungen und
 2x integriertem Überlauf



Schwarze Überlaufrosetten (ZDVROS03) optional im Zubehör bestellbar!

Höhe	Breite	Tiefe	Bestell-Text	Anschlag	Korpusausführung	PG 1	PG 2	PG 3
76	1478	508	BL-MMDWT 57-1460			-	-	

LED-Zusatzbeleuchtung
 für Schattenfuge, 12V LED, LM LED, 12W, inkl. Bewegungssensor
 optional einsetzbar zu:
 BL-MMDWT 57-1460



Nicht separat bestellbar!

Höhe	Breite	Tiefe	Bestell-Text	Anschlag	Korpusausführung	PG 1	PG 2	PG 3
10	1448	493	EB-LH30-SET 13			-	-	

Glas-Doppelwaschtisch
 Optiwhite (03)
 mit 2 Armaturbohrungen und
 2x externem Überlauf



Schwarze Überlaufrosetten (ZDVROS04) optional im Zubehör bestellbar!

Höhe	Breite	Tiefe	Bestell-Text	Anschlag	Korpusausführung	PG 1	PG 2	PG 3
15	1460	500	BMD017G14603			-		

Waschtischunterschrank
 4 Auszüge, obere Auszüge mit Kosmetikeinsatz

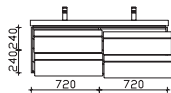

Höhe	Breite	Tiefe	Bestell-Text	Anschlag	Korpusausführung	PG 1	PG 2	PG 3
480	1440	490	BL-WTUSL 06		Comfort N	-	-	

Überbau 1500 mm

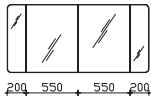
**Spiegelschrank**

4 Drehtüren, einfach verspiegelt, mit Facette, 4 Glaseinlegeböden
Anschlag von links: R L R L

Aufsatzleuchten optional bestellbar!

Höhe	Breite	Tiefe	Bestell-Text	Anschlag	Korpuserausführung	PG 1	PG 2	PG 3
703	1500	170	BL-SPS 21		Comfort N	-	-	

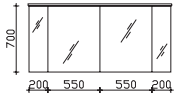
**Spiegelschrank**

inkl. LED-Beleuchtung im Kranz, 2x 12V LED, LM LED, 6,3W, 600LM, 6050K
Kranzbreite: 1520 mm, Kranztiefe: 240 mm
4 Drehtüren, einfach verspiegelt, 4 Glaseinlegeböden
Schalter/Steckdose
Anschlag von links: L R L R

Höhe	Breite	Tiefe	Bestell-Text	Anschlag	Korpuserausführung	PG 1	PG 2	PG 3
721	1500	170	BL-SPS 18		Comfort N	-	-	

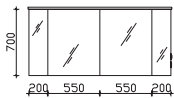
**Spiegelschrank**

inkl. LED-Beleuchtung im Kranz, 2x 12V LED, LM LED, 6,3W, 600LM, 6050K
Kranzbreite: 1520 mm, Kranztiefe: 240 mm
4 Drehtüren, einfach verspiegelt, 4 Glaseinlegeböden
Schalter/Steckdose von außen steuerbar
wählbare Modul Positionen:
zwei außen (ZA), zwei unten (ZU)
Anschlag von links: L R L R

Höhe	Breite	Tiefe	Bestell-Text	Anschlag	Korpuserausführung	PG 1	PG 2	PG 3
721	1500	170	BL-SPS 25-ZA		Comfort N	-	-	
721	1500	170	BL-SPS 25-ZU		Comfort N	-	-	

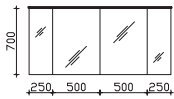
**Spiegelschrank**

inkl. LED-Lichtkranz, 12V LED, LM LED, 14,2W, 1259LM, 6000K
Kranzbreite: 1502 mm, Kranztiefe: 272 mm
einfach verspiegelt, 4 Glaseinlegeböden
Schalter/Steckdose
Anschlag von links: L R L R

Höhe	Breite	Tiefe	Bestell-Text	Anschlag	Korpuserausführung	PG 1	PG 2	PG 3
723	1500	170	BL-SPS 09		Comfort N	-	-	

LED-Zusatzbeleuchtung

zur Waschtischbeleuchtung, 12V LED, LM LED, 3,2W
optional einsetzbar zu:
BL-SPS 09, BL-SPS 18, BL-SPS 21 und BL-SPS 25



Immer nur 2 Stück bestellbar!
Nicht separat bestellbar!

Höhe	Breite	Tiefe	Bestell-Text	Anschlag	Korpuserausführung	PG 1	PG 2	PG 3
	650		EB-L-WP 02			-		

Überbau 1500 mm

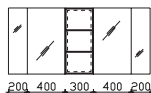

Spiegelschrank

4 Drehtüren, einfach verspiegelt, 6 Glaseinlegeböden, 1 Vitrine mit schwarzer Rauchglastür
inkl. LED-Spot, 12V LED, LM LED, 2,6W, 202LM, 2700-6500K
Schalter/Steckdose
Anschlag von links: L R L L R

Aufsatzleuchten optional bestellbar!

Höhe	Breite	Tiefe	Bestell-Text	Anschlag	Korpusausführung	PG 1	PG 2	PG 3
703	1500	170	SDNE00915		Comfort N	-	-	

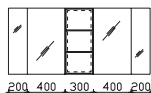

Spiegelschrank

4 Drehtüren, einfach verspiegelt, 6 Glaseinlegeböden, 1 Vitrine mit getönter silberner Glastür
inkl. LED-Spot, 12V LED, LM LED, 2,6W, 202LM, 2700-6500K
Schalter/Steckdose
Anschlag von links: L R L L R

Aufsatzleuchten optional bestellbar!

Höhe	Breite	Tiefe	Bestell-Text	Anschlag	Korpusausführung	PG 1	PG 2	PG 3
703	1500	170	SDNE01315		Comfort N	-	-	

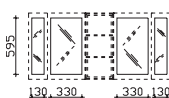

Innenspiegel

2x 595x130, 2x 595x330
optional einsetzbar zu:
SDNE00915 und SDNE01315

Nicht separat bestellbar!

Höhe	Breite	Tiefe	Bestell-Text	Anschlag	Korpusausführung	PG 1	PG 2	PG 3
595		3	ZIS00900E			-		

LED-Zusatzbeleuchtung

zur Waschplatzbeleuchtung, 12V LED, LM LED, 1,7W
optional einsetzbar zu:
SDNE00915 und SDNE01315

Nicht separat bestellbar!

Immer nur 2 Stück bestellbar!



Höhe	Breite	Tiefe	Bestell-Text	Anschlag	Korpusausführung	PG 1	PG 2	PG 3
	350		ZWP00335E			-		

Zusatzartikel

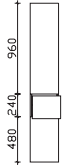

Hochschrank
2 Drehtüren, 1 Auszug, 3 Glaseinlegeböden

Bitte Türanschlag links (L), rechts (R) angeben!

Höhe	Breite	Tiefe	Bestell-Text	Anschlag	Korpuserausführung	PG 1	PG 2	PG 3
1680	300	330	BL-HS 01	L/R	Comfort N	-	-	-

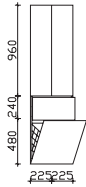

Hochschrank
2 Drehtüren, 1 Auszug, 1 Wäschekippe, 3 Glaseinlegeböden

Nur mit Fronten aus möglich!

Höhe	Breite	Tiefe	Bestell-Text	Anschlag	Korpuserausführung	PG 1	PG 2	PG 3
1680	450	330	BL-HS 02		Comfort N	-	-	-

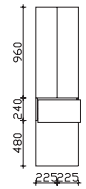

Hochschrank
3 Drehtüren, 1 Auszug, 4 Glaseinlegeböden

Bitte Türanschlag links (L), rechts (R) angeben!
Nur mit Fronten aus möglich!

Höhe	Breite	Tiefe	Bestell-Text	Anschlag	Korpuserausführung	PG 1	PG 2	PG 3
1680	450	330	BL-HS 03	L/R	Comfort N	-	-	-

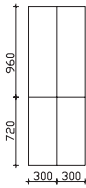

Hochschrank
4 Drehtüren, 4 Glaseinlegeböden

Höhe	Breite	Tiefe	Bestell-Text	Anschlag	Korpuserausführung	PG 1	PG 2	PG 3
1680	600	330	BL-HS 06		Comfort N	-	-	-

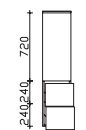

Midischrank
1 Drehtür, 2 Auszüge, 2 Glaseinlegeböden, inkl. Abdeckplatte

Bitte Türanschlag links (L), rechts (R) angeben!

Höhe	Breite	Tiefe	Bestell-Text	Anschlag	Korpuserausführung	PG 1	PG 2	PG 3
1210	300	330	BL-M 01	L/R	Comfort N	-	-	-

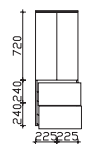

Midischrank
2 Drehtüren, 2 Auszüge, 2 Glaseinlegeböden, inkl. Abdeckplatte

Nur mit Fronten aus möglich!

Höhe	Breite	Tiefe	Bestell-Text	Anschlag	Korpuserausführung	PG 1	PG 2	PG 3
1210	450	330	BL-MD 02		Comfort N	-	-	-

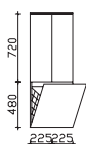

Midischrank
2 Drehtüren, 1 Wäschekippe, 2 Glaseinlegeböden, inkl. Abdeckplatte

Nur mit Fronten aus möglich!

Höhe	Breite	Tiefe	Bestell-Text	Anschlag	Korpuserausführung	PG 1	PG 2	PG 3
1210	450	330	BL-MD 03		Comfort N	-	-	-

Zusatzartikel

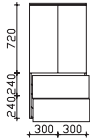

Midischrank
2 Drehtüren, 2 Auszüge, 2 Glaseinlegeböden, inkl. Abdeckplatte

Höhe	Breite	Tiefe	Bestell-Text	Anschlag	Korpusausführung	PG 1	PG 2	PG 3
1210	600	330	BL-MD 04		Comfort N	-	-	



Unterschrank
1 Auszug, 1 Drehtür, 1 Glaseinlegeboden, inkl. Abdeckplatte

Bitte Türanschlag links (L), rechts (R) angeben!

Höhe	Breite	Tiefe	Bestell-Text	Anschlag	Korpusausführung	PG 1	PG 2	PG 3
730	300	330	BL-HB 01	L/R	Comfort N	-	-	



Unterschrank
1 Auszug, 1 Drehtür, 1 Glaseinlegeboden, inkl. Abdeckplatte

Bitte Türanschlag links (L), rechts (R) angeben!
Nur mit Fronten aus möglich!

Höhe	Breite	Tiefe	Bestell-Text	Anschlag	Korpusausführung	PG 1	PG 2	PG 3
730	450	330	BL-HB 02	L/R	Comfort N	-	-	



Hängeschrank
1 Drehtür, 2 Glaseinlegeböden

Bitte Türanschlag links (L), rechts (R) angeben!

Höhe	Breite	Tiefe	Bestell-Text	Anschlag	Korpusausführung	PG 1	PG 2	PG 3
720	300	200	BL-WS 01	L/R	Comfort N	-	-	

Aufsatzleuchten optional für Spiegelschränke und Spiegel (Leuchten nicht separat bestellbar)

	BL-SPS 01	BL-SPS 19	BL-SPS 20	BL-SPS 21	SENE 009 60	SENE 009 90	SENE 009 12	SENR 009 12	SDNE 009 15	SENE 013 90	SENE 013 12	SENR 013 12	SDNE 013 15
EB-LS-AB-400F	●	●	●	2●	●	●	●	●	2●	●	●	●	2●
EB-LS-AB-600F	●	●	●	2●	●	●	●	●	2●	●	●	●	2●
EB-LS-AF-400F	●	●	●	2●	●	●	●	●	2●	●	●	●	2●
EB-LS-AF-600F	●	●	●	2●	●	●	●	●	2●	●	●	●	2●
EB-LS-AF-900F			●	●		●	●	●		●	●	●	
EB-LS-AG-400F	●	●	●	2●	●	●	●	●	2●	●	●	●	2●
EB-LS-AG-600F	●	●	●	2●	●	●	●	●	2●	●	●	●	2●
EB-LS-AG-600H													
EB-LS-AG-900F			●	●		●	●	●		●	●	●	
EB-LS-AJ-600F	●	●	●	2●	●	●	●	●	2●	●	●	●	2●
EB-LS-AJ-900F			●	●		●	●	●		●	●	●	
EB-LS-AM-400F	●	●	●	2●	●	●	●	●	2●	●	●	●	2●
EB-LS-AM-600F	●	●	●	2●	●	●	●	●	2●	●	●	●	2●
EB-LS-AM-900F			●	●		●	●	●		●	●	●	
EB-LS-AM-1100F			●	●			●	●			●	●	
EB-LS-AN-350F	●	●	●	2●	●	●	●	●	2●	●	●	●	2●
EB-LS-AN-600F	●	●	●	2●	●	●	●	●	2●	●	●	●	2●
EB-LS-AN-900F			●	●		●	●	●		●	●	●	
EB-LS-AP-400F	●	●	●	2●	●	●	●	●	2●	●	●	●	2●
EB-LS-AP-600F	●	●	●	2●	●	●	●	●	2●	●	●	●	2●
EB-LS-AP-900F			●	●		●	●	●		●	●	●	
EB-LS-AQ-600F	●	●	●	2●	●	●	●	●	2●	●	●	●	2●
EB-LS-AQ-900F			●	●		●	●	●		●	●	●	
EB-LS-AS-400F	●	●	●	2●	●	●	●	●	2●	●	●	●	2●
EB-LS-AS-600F	●	●	●	2●	●	●	●	●	2●	●	●	●	2●
EB-LS-AS-900F			●	●		●	●	●		●	●	●	
ZAL AUF 40 E	●	●	●	2●	●	●	●	●	2●	●	●	●	2●
ZAL AUF 60 E	●	●	●	2●	●	●	●	●	2●	●	●	●	2●
ZAL AUF 90 E	●	●	●			●	●	●		●	●	●	
ZAL AVF 60 E	●	●	●	2●	●	●	●	●	2●	●	●	●	2●
ZAL AVF 90 E		●	●	●		●	●	●		●	●	●	
ZAL AWF 40 E	●	●	●	2●	●	●	●	●	2●	●	●	●	2●
ZAL AWF 60 E	●	●	●	2●	●	●	●	●	2●	●	●	●	2●
ZAL AWF 90 E			●	●		●	●	●		●	●	●	
ZAL AZF 40 E	●	●	●	2●	●	●	●	●	2●	●	●	●	2●
ZAL AZF 60 E	●	●	●	2●	●	●	●	●	2●	●	●	●	2●
ZAL AZF 90 E			●	●		●	●	●		●	●	●	
ZAL BAF 40 E	●	●	●	2●	●	●	●	●	2●	●	●	●	2●
ZAL BAF 60 E	●	●	●	2●	●	●	●	●	2●	●	●	●	2●
ZAL BAF 90 E			●	●		●	●	●		●	●	●	
ZAKAYV18E-200-600F	●				●								
ZAKAYV18E-601-800F		●											
ZAKAYV18E-801-1000F						●				●			
ZAKAYV18E-1001-1200F			●				●				●		
ZAKAYV18E-1201-1400F				●									
ZAKAYV18E-1401-1600F									●				●
ZAKAYV18E-1601-1800F													
ZAL BBF 90 E			●	●		●	●	●		●	●	●	
ZAL BBF 11 E			●	●		●	●	●		●	●	●	
ZAL BCF 90 E			●	●		●	●	●		●	●	●	
ZAL BCF 11 E			●	●		●	●	●		●	●	●	

Alle Leuchten/elektrischen Komponenten dürfen nur in Kombination mit Produkten des Kataloges betrieben werden!

pelipal

MADE IN GERMANY

BALTO



Kunde:

Block:

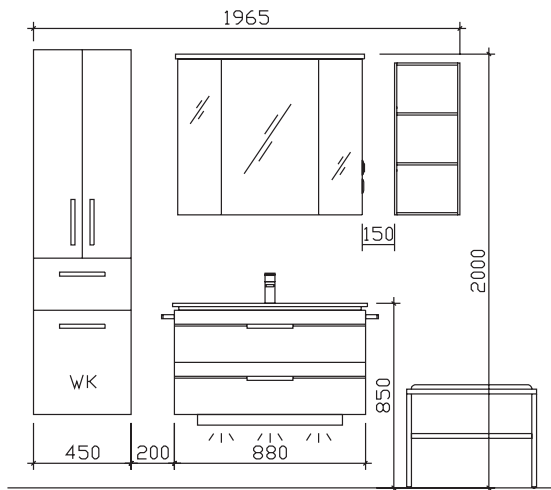

Maß in mm:

450/900/300/600

Energieeffizienzangaben siehe Typenplan

Front: Maroni quer NB mit Chromleiste (PG 1)
 Korpusfarbe: Maroni quer NB
 Akzentfarbe: Schneeweiß Glanz
 Korpusausführung: Comfort N
 Schubkasten: Metallzarge mit Softeinzug
 WT-Plattenfarbe: /
 Stollenfarbe: /
 Griff/Knopf: Z1
 Montage: wandhängend
 Archiv-Nr.: 1-BL-F35-2-Ret

Pos.	Stk.	Artikel-Nr. / Anschlag	Beschreibung	Punkte
1	1	BME017G90003	Glas-Waschtisch Optiwhite	0
2	1	BL-WTUSL 02	Waschtischunterschrank 2 Auszüge, inkl.Kosmetikeinsatz	0
3	1	BL-SPS 23-RA	Spiegelschrank 3-türig inkl. LED-Bel. im Kranz	0
4	1	LH30-SET 57	LEDmotion Nachtlicht mit Bewegungssensor	0
5	1	BL-HS 02	Hochschrank 2 Drehtüren, 1 Auszug 1 Wäschekippe	0
6	1	EM-SB01-W	Sitzbank mit Ablage und Sitzkissen	0
7	1	EM-WR70-03-3017	Wandregal 3 Fächer, Akzentfarbe wählbar	0
8	1	EHM-23-C	Einhebelmischer Chrom Glanz	0
9	2	HH6-380-1	Handtuchhalter 1-armig zur Korpusmontage	0

Änderungen und Irrtümer vorbehalten!

pelipal

MADE IN GERMANY

BALTO



Kunde:

Block:

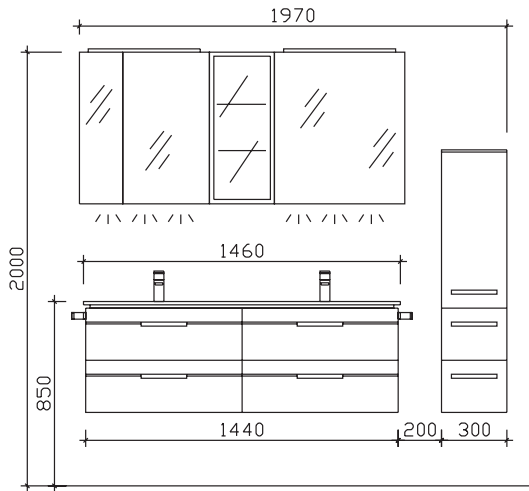

Maß in mm:
1500/300

Energieeffizienzangaben siehe Typenplan

- Front: Sanremo Eiche Terra quer Nachbildung mit schwarzer Einlage (1495, PG 1)
- Korpusfarbe: Sanremo Eiche Terra quer Nachbildung
- Akzentfarbe: /
- Korpusausführung: Comfort N
- Schubkasten: Metallzarge mit Softeinzug
- WT-Plattenfarbe: /
- Stollenfarbe: /
- Griff/Knopf: V2
- Montage: wandhängend
- Archiv-Nr.: 1-BL-F37-V2-1-Ret

Pos.	Stk.	Artikel-Nr. / Anschlag	Beschreibung	Punkte
1	1	BMD017G14603	Glas-Doppelwaschtisch Optiwhite	0
2	1	BL-WTUSL 06	Waschtischunterschrank 4 Auszüge, inkl. Kosmetikeinsatz	0
3	1	SDNE00915	Spiegelschrank 4-türig inkl. LED-Spot 1 Vitrine	0
4	2	ZWP00335E	LED-Zusatzbeleuchtung für Waschplatz	0
5	2	ZALAWF60E	Aufsatzleuchte LED Schwarz Matt	0
6	2	ZDVROS04	Überlaufrosette Schwarz	0
7	1	BL-M 01	L/R Midischrank 1 Drehtür, 2 Auszüge inkl. Abdeckplatte	0
8	1	ZIS00900E	Innenspiegel	0
9	1	ZDVSPSG1	Griffset Schwarz für Spiegelschränke	0
10	2	ZHH00832	Handtuchhalter Schwarz Matt zur Korpusmontage	0
11	2	ZEHM37	Einhebelmischer Schwarz Matt	0

Änderungen und Irrtümer vorbehalten!

pelipal

MADE IN GERMANY

BALTO



Kunde:

Block:

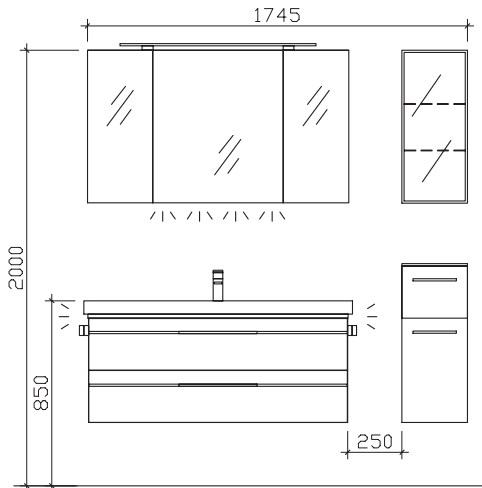

Maß in mm:
1235/300

Energieeffizienzangaben siehe Typenplan

- Front: Riviera Eiche quer NB mit schwarzer Zierleiste (PG 1)
- Korpusfarbe: Riviera Eiche quer NB
- Akzentfarbe: /
- Korpusausführung: Comfort N
- Schubkasten: Metallzarge mit Softeinzug
- WT-Plattenfarbe: /
- Stollenfarbe: /
- Griff/Knopf: V2
- Montage: wandhängend
- Archiv-Nr.: 1-BL-F23-1

Pos.	Stk.	Artikel-Nr. / Anschlag	Beschreibung	Punkte
1	1	BL-MMWT 57-1210	Mineralmarmor-Waschtisch weiß	0
2	1	BL-WTUSL 04	Waschtischunterschrank 2 Auszüge, inkl.Kosmetikeinsatz	0
3	1	SEAES3012	Spiegelschrank 3-türig ohne Beleuchtung	0
4	1	ZWP00265E	LED-Zusatzbeleuchtung für Waschplatz	0
5	1	EB-LH30-SET 12	LED-Zusatzbeleuchtung für Schattenfuge inkl.Bewegungssensor	0
6	1	ZALAWF90E	Aufsatzleuchte LED Schwarz Matt	0
7	1	ZDVROS03	Überlaufrosette Schwarz	0
8	1	BL-HB 01	L/R: Unterschrank 1 Auszug, 1 Drehtür inkl. Abdeckplatte	0
9	1	OKT073017	L/R Vitrinen-Hängeschrank inkl. LED-Spot mit Glastür	0
10	2	ZHH00832	Handtuchhalter Schwarz Matt zur Korpusmontage	0
11	1	ZEHM37	Einhebelmischer Schwarz Matt	0

Änderungen und Irrtümer vorbehalten!

pelipal

MADE IN GERMANY

BALTO



pelipal

MADE IN GERMANY

BALTO



Kunde:

Block:

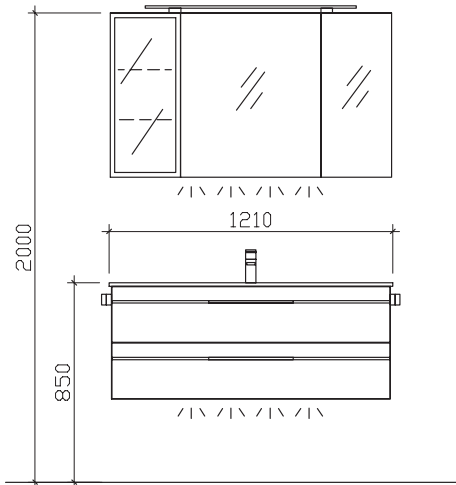

Maß in mm:

1210

Energieeffizienzangaben siehe Typenplan

- Front: Anthrazit Hochglanz mit schwarzer Zierleiste (PG 1)
- Korpusfarbe: Anthrazit Seidenglanz
- Akzentfarbe: /
- Korpusausführung: Comfort N
- Schubkasten: Metallzarge mit Softeinzug
- WT-Plattenfarbe: /
- Stollenfarbe: /
- Griff/Knopf: V2
- Montage: wandhängend
- Archiv-Nr.: 1-BL-F27-1-RET

Pos.	Stk.	Artikel-Nr. / Anschlag	Beschreibung	Punkte
1	1	BL-MMWT 57-1210	Mineralmarmor-Waschtisch weiß	0
2	1	BL-WTUSL 04	Waschtischunterschrank 2 Auszüge, inkl.Kosmetikeinsatz	0
3	1	SENE00912	L/R: Spiegelschrank 3-türig inkl.Alu-Rahmentür mit Rauchglas	0
4	1	LH30-SET 57	LEDmotion Nachtlicht mit Bewegungssensor	0
5	1	ZWP00165E	LED-Zusatzbeleuchtung für Waschplatz	0
6	1	ZIS00800E	Innenspiegel	0
7	1	ZALAWF90E	Aufsatzleuchte LED Schwarz Matt	0
8	2	ZHH00832	Handtuchhalter Schwarz Matt zur Korpusmontage	0

Änderungen und Irrtümer vorbehalten!

pelipal

MADE IN GERMANY

BALTO



pelipal

MADE IN GERMANY

BALTO



Kunde:

Block:

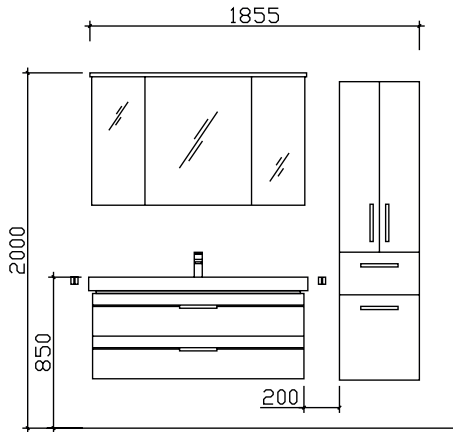

Maß in mm:
450/1210

Energieeffizienzangaben siehe Typenplan

Front: Graphit Struktur quer Nachbildung (422, PG 1)
 Korpusfarbe: Graphit Struktur quer Nachbildung
 Akzentfarbe: /
 Korpusausführung: Comfort N
 Schubkasten: Metallzarge mit Softeinzug
 WT-Plattenfarbe: /
 Stollenfarbe: /
 Griff/Knopf: Z1
 Montage: wandhängend
 Archiv-Nr.: 1-BL-F5-1a-RET

Pos.	Stk.	Artikel-Nr. / Anschlag	Beschreibung	Punkte
1	1	BL-MMWT 57-1210	Mineralmarmor-Waschtisch weiß	0
2	1	BL-WTUSL 04	Waschtischunterschrank 2 Auszüge, inkl.Kosmetikeinsatz	0
3	1	BL-SPS 17	Spiegelschrank 3-türig inkl. LED-Beleuchtung im Kranz	0
4	1	EB-L-WP 02	LED-Zusatzbeleuchtung für Waschplatz	0
5	1	EB-LH30-SET 12	LED-Zusatzbeleuchtung für Schattenfuge inkl.Bewegungssensor	0
6	1	BL-HS 02	Hochschrank 2 Drehtüren, 1 Auszug 1 Wäschekippe	0
7	2	HHWE 2-325	Handtuchhalter eckig, zur Wandmontage	0
8	1	EHM-23-C	Einhebelmischer Chrom Glanz	0

Änderungen und Irrtümer vorbehalten!