

Möbel LETZ

Finden und Wohlfühlen



Typenplan

Studio von Wehrsdorfer - Regal PH 500 Lack weiß

Wichtiger Hinweis für Sie

Etwaige Hinweise des Herstellers in dieser Produktinformation, die sich auf die Gewährleistung beziehen, haben für Sie keinerlei Bindungswirkung und können von Ihnen ignoriert werden. Ihre gesetzlichen Gewährleistungsrechte als Verbraucher uns gegenüber, als Ihrem Verkäufer, werden dadurch in keiner Weise berührt oder eingeschränkt. Sie können sich wegen aller Mängel jederzeit an uns wenden. Darüber hinaus gehende Herstellergarantien bleiben natürlich unberührt. Dieser Artikel wird hergestellt von Wehrsdorfer Werkstätten Möbel & Innenausbau GmbH & Co.KG, Dresdener Straße 43, 02689 Sohland, Deutschland, info@wehrsdorfer.de

Möbel Letz GmbH
Am Gewerbepark 11
06895 Zahna-Elster

Tel.: 035383 - 6018 50

Fax.: 035383 - 6018 17

Studio

Ausführungen: Asteiche

Kernbuche

Lack Weiß - Asteiche

Lack Weiß - Kernbuche

Lack Weiß

Nussbaum (nur für Fronten)

Hochglanzfronten gegen Mehrpreis

Einzelmöbel: Seite 13 bis 18
Systemmöbel: Seite 19 bis 24

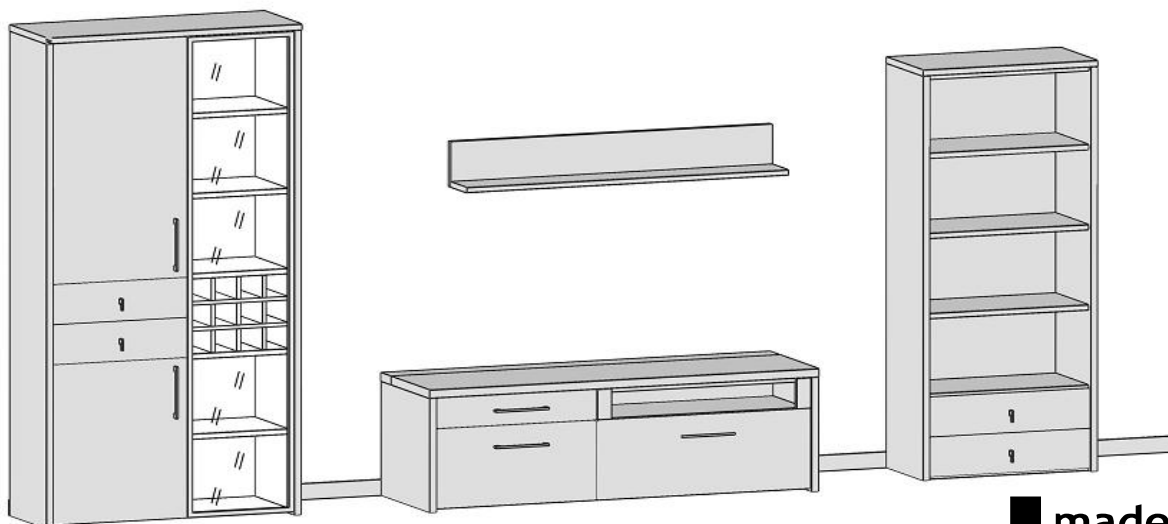

 made
in
Germany

WEHRSDORFER

... und Wohnen wird schöner

Planungsmöglichkeiten mit dem Modell Studio

Unser Modell Studio bietet Ihnen die Möglichkeit, sowohl im Einzeilmöbel- als auch im Systembereich Wohnideen nach Ihren ganz persönlichen Vorstellungen umzusetzen. Eine Kombination zwischen Einzeilmöbel- und Systembereich ist möglich.

Studio-Einzeilmöbelprogramm

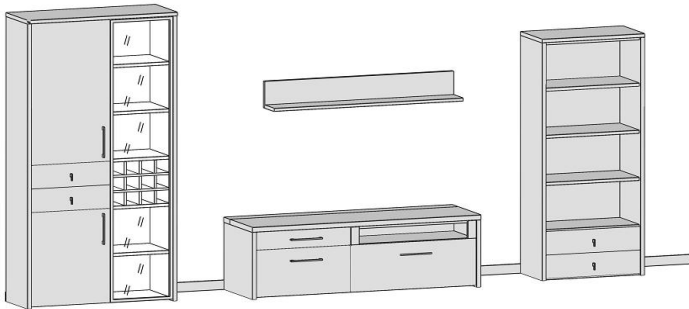

Mit dem Studio-Einzeilmöbelprogramm lässt sich z. B. Ihr Speisezimmer mit einzelnen Vitrinenkombinationen, ergänzt mit Side- oder Highboards, effektiv in Szene setzen. Aber auch der Wohnbereich kann mit den angebotenen Einzeilmöbeln nach Ihren Wünschen geplant werden. Ergänzt wird unser Einzeilmöbelprogramm durch die passenden Couch- und Esstische.

Der beste Platz für die HiFi-Technik - unsere neuen TV-Elemente

Ob DVD-Player, Spielkonsolen oder ... in unseren neuen TV-Elementen ist für alles Platz.

Wir bieten Ihnen die Möglichkeit, die Geräte in offene Nischen oder hinter geschlossenen Fronten zu verteilen. Dabei machen wir Schluss mit dem sichtbaren Kabelsalat. Denn alle Gerätekabel lassen sich im serienmäßigen Kabelschacht bequem unterbringen. Durch eine Klappe im hinteren Bereich der Deckplatte ist der Kabelschacht auch später jederzeit zu öffnen. Verdeckt durch einen serienmäßigen Filzvorhang sind die Kabel selbst bei offenen Nischen oder geöffneten Klappen nicht sichtbar.

Viele weitere Vorteile, die Sie erwarten, haben wir in dem unteren Querschnitt zusammengefasst.

Bitte beachten Sie:

- Innenkorpus immer in Anthrazit
- durchgehende Abdeckplatten bis 2,55 m

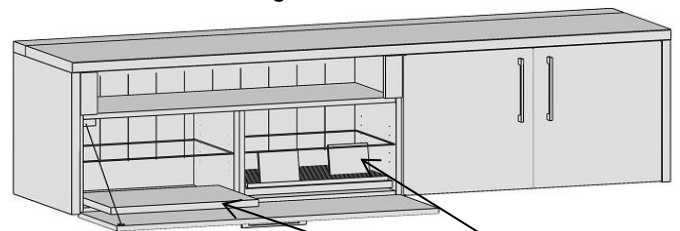

Auszugsboden und CD-Einsatz optional

Seitenquerschnitt

Hinterer Teil der Deckplatte:

- auf gesamte Länge klappbar
- Bürstendichtung
- gedämpft schließend

Kabeldurchlass zur einfachen
Kabelführung von Korpus zu Korpus

Filzvorhang - Abdeckung der Gerätekabel
bei geöffneten Klappen

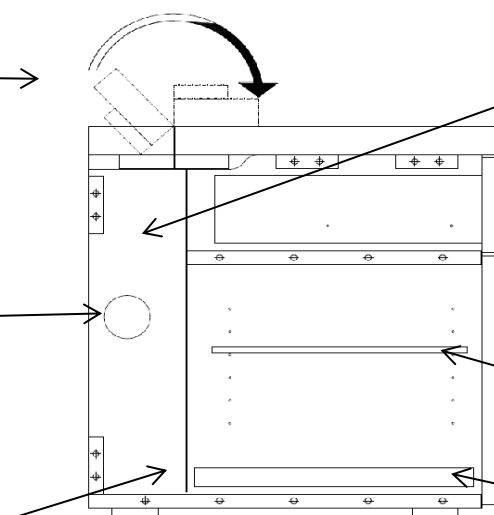

serienmäßiger
Kabelschacht

Klappe mit Seilzug und
Bügelgriff

Glasboden

Auszugsboden (optional)
z. B. für Spielkonsolen oder für CD's

Studio-System

Die Grundlage für Studio-System ist ein voll gerastertes Regalsystem. Die Regale können aneinander gereiht werden, wobei verschiedene Höhen verwendet werden können. Es besteht die Möglichkeit, Frontelemente wie Vitrinen- und Holztüren, sowie Schubkastenelemente in den Regalkorpus zu planen. Bitte beachten Sie dabei, dass die Kommission genau nach Ihrer Planung erstellt wird und ein nachträgliches Versetzen der Frontelemente nicht möglich ist, da die Fronten bereits bei Anlieferung fertig montiert sind. Auch ein Verändern der Reihenfolge der Regale ist nach der Bestellung nicht mehr möglich. Achten Sie deshalb bei der Bestellung darauf, dass die endgültige Stellfolge und die Position der Fronten mit angegeben ist. Standardmäßig werden für alle Böden Gruppenbohrungen vorgesehen. Reihenlochbohrungen oder Positionsbohrungen können gegen Aufpreis geliefert werden. Bitte vermerken Sie die Änderungen auf Ihrer Bestellung für jeden Korpus separat.

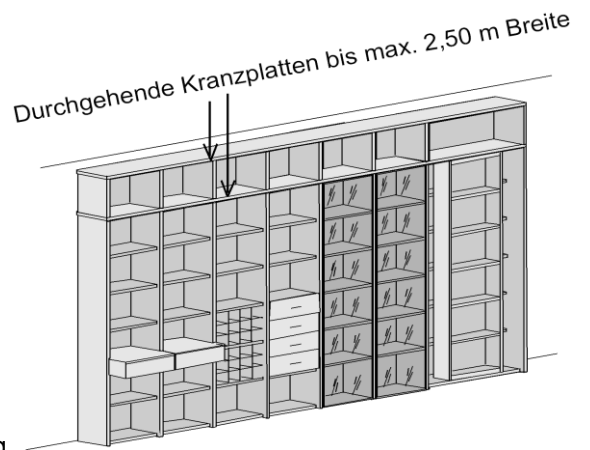

Für die Unterstützung Ihrer Planungen stehen Ihnen die Daten in unserem Planungssystem KPS Ambiente, Furnplan und als iPad-App iRack zur Verfügung.

Breiten- und Tiefenraster

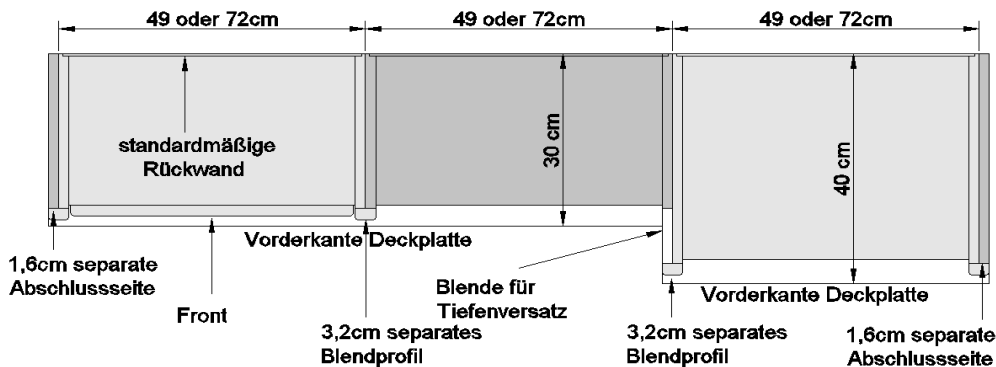

Neben Sonderkorpusen, wie TV- oder Schiebekorpusen, stehen **2 verschiedene Breiten** (49 und 72 cm) und **zwei verschiedene Tiefen** (30 und 40 cm) zur Verfügung. Diese Korpusse besitzen immer eine Rückwand in Korpusfarbe. Bestellen Sie Korpusse in 2 verschiedenen Tiefen, so liefern wir automatisch eine Blende für den Tiefenversatz mit (siehe Zeichnung). Diese Blende muss nicht separat bestellt werden und wird nicht berechnet. Bitte stellen Sie uns immer die genaue Stellfolge (am Besten als Zeichnung) zur Verfügung, da ein nachträgliches Ändern beim Kunden nicht mehr möglich ist.

Um eine Stollenoptik zu erzeugen, werden Blendprofile vor die aneinander stehenden Korpusseiten gesetzt. Am Anfang und am Ende einer jeweiligen Regalwand werden automatisch Abschlüsse vom Werk aus geplant, um auch hier die Stollenoptik zu wahren. Diese Abschlüsse müssen nicht extra berechnet werden, aber sie verbreitern die Regalwand um je 1,6 cm pro Seite (pro Planung also 3,2 cm). Bitte bedenken Sie dies bei Ihren Planungen! Grundsätzlich ist es erforderlich, der Bestellung eine Zeichnung beizufügen, um Planungsfehler zu vermeiden.

Höhenraster

Das System bietet bei Standelementen 6 unterschiedliche Höhen an. Für die Höhe 249 cm sind 2-Raster-Hochverbauten vorgesehen. Alle Sonderkorpusse wie Schieberegal oder TV-Korpusse werden nur in der Höhe von 12 Raster (218 cm) angeboten. Auch für diese Korpusse stehen 2-Raster-Hochverbauten zur Verfügung.

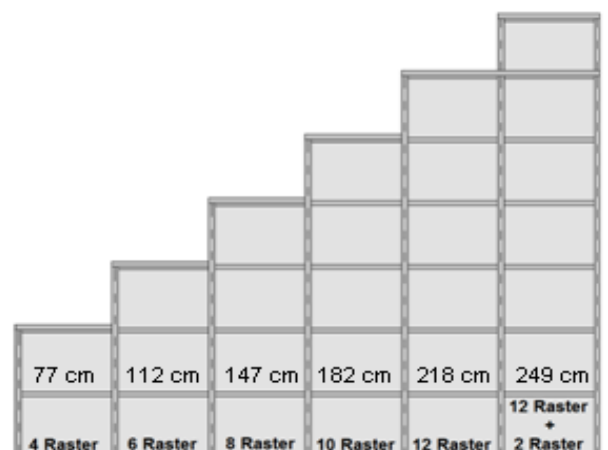

Farb- und Griffausführungen

Bei der Bestellung aus dem Studio-Programm kann eine Farbe für die Regalelemente und beliebig viele Farben bei den Fronten festgelegt werden. Um Rückfragen zu vermeiden, geben Sie bitte bei der Bestellung für jede Front die Farbe mit an. Der Schiebekorpus bei dem Schieberegale wird wie eine Front gewertet und kann in allen Frontfarben, außer Hochglanz, bestellt werden. Wird keine separate Farbe angegeben, wird der Schiebekorpus in der Regalfarbe geliefert.

Farbausführungen

- Korpus:**
- Asteiche
 - Kernbuche
 - **Lack Weiß - Asteiche**
 - **Lack Weiß - Kernbuche**
 - Lack Weiß

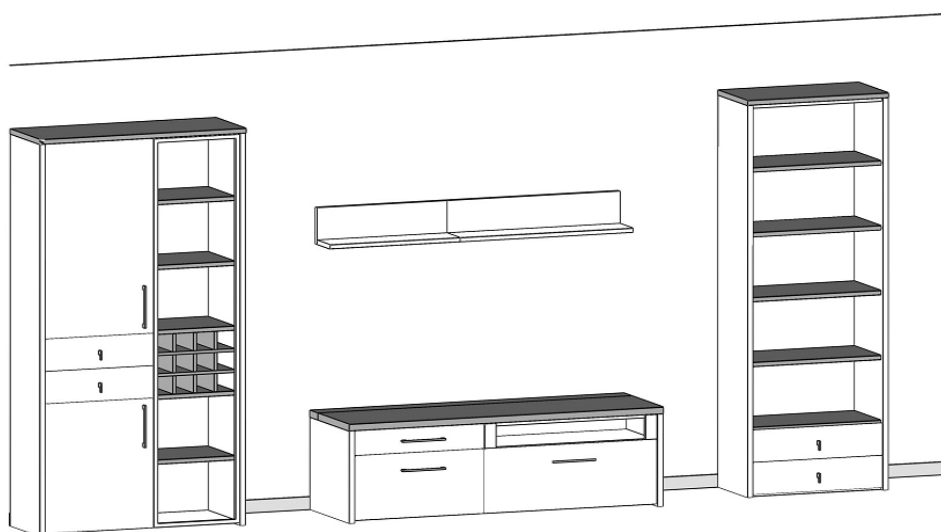

Bei der Korpusfarbe Lack Weiß - Asteiche und Lack Weiß - Kernbuche werden zwei Farbausführungen gemischt. Die Farbzusammenstellungen für den Korpus sind wie folgt fest definiert:
Furniert sind alle in der Zeichnung dunkel hervorgehobenen Teile, wie Deckplatte, sichtbare Einlegeböden, Flaschenregal.

- Front:**
- Asteiche
 - Kernbuche
 - Lack Weiss
 - Nussbaum

gegen Mehrpreis

- Hochglanz in 18 Standardfarben
- RAL- und Sikkensfarben mit einem zusätzlichen Aufpreis von 75 IDENT pro Auftrag als Sonderfarbe möglich

Griff St1

Schubkasten



Türen 160 mm lang



Individualität wird bei uns groß geschrieben - jeder Kunde erhält ein Unikat

Es ist unser Anspruch, auf die Wünsche unserer Kunden völlig individuell eingehen zu können. Alle Wohnwände werden kommissionsorientiert hergestellt. Es entstehen mit jedem Auftrag maßgefertigte Einzelstücke, die auf die jeweiligen Ansprüche speziell zugeschnitten sind.

Echtholz Furniere: Bei uns entstehen die Fronten einer Schrankwand aus einem Baumstamm

Wir stellen unsere Furniere im eigenen Hause her. Fronten werden nur aus den schönsten Furnierblättern anhand der Bestellzeichnungen zusammengestellt. Pro Kommission verwenden wir das Holz aus einem Baum. Abdeckplatten der Unterteile werden kommissionsorientiert quer furniert. Dies hat den Vorteil, dass produktionsbedingte Farbunterschiede in den einzelnen Abdeckplatten nahezu ausgeschlossen sind. In der Regel kann man hier sogar den Wuchs des Stammes über mehrere Abdeckplatten verfolgen. Hieraus ergibt sich ein besonders harmonischer Gesamteindruck der Wohnwand. Durch den Einsatz von umweltfreundlichen Wasserlacken wird die Struktur des Holzes noch einmal besonders hervorgehoben.

Warum unsere Schrankwände mit der Zeit immer schöner werden!

Alle sichtbaren Flächen sind furniert/lackiert. Dies gewährleistet, dass auch nach Jahren das Gesamtbild harmonisch bleibt, da alle Elemente die gleiche Oberflächenqualität besitzen und gleichmäßig patinieren.

Die üblicherweise entstehenden Farbunterschiede bei Materialkombinationen zwischen Furnier, Massivholz und Folie/Melamin werden somit vermieden.

Edle Details:

- alle Schubkästen mit kugelgelagerten Unterflurauszügen inkl. Dämpfung (max. 25 kg/Kasten)
- gedämpfte Türbänder in Ganzmetallausführung Nickel matt veredelt
- alle Griffbeschläge sind aus Metall
- für alle Zwischenböden können Holzbodenbeleuchtungen verwendet werden

Indirekte Holzbodenbeleuchtung

Alle Vitrinen und Regale des Modells Studio können mit einer speziell entwickelten Holzbodenbeleuchtung inkl. Stromschienenführung ausgestattet werden.

Folgende Vorteile gegenüber marktgängigen Ausführungen sind zu nennen:

Einfache Verstellbarkeit der Böden

Mit Hilfe der Stromschiene, die in die Korpusseite eingelassen ist, kann der Holzboden jederzeit in der Höhe verstellt werden.

Einsatz von Spiegelrückwänden

Andere Systeme führen das Stromkabel der Beleuchtung durch die Rückwand aus dem Korpus. Eine passgenaue Spiegelrückwand ist somit nicht möglich. Die Stromschiene unseres Systems ermöglicht uns den Einbau einer Spiegelrückwand, da wir keine Ausgänge durch die Rückwand benötigen.

Nachbestellungen

Falls Ihr Kunde weitere Holzböden mit Beleuchtung wünscht, ist dies kein Problem, da bis zu 5 Holzböden an eine Stromschiene angeschlossen werden können. Bitte bestellen Sie bei Nachbestellungen auch einen Holzboden mit, weil dieser in der Tiefe gekürzt sein muss, wenn die Holzbodenbeleuchtung zum Einsatz kommt.

Montage und Wartung

Da die Holzbodenbeleuchtung mit einem Handgriff montiert bzw. demontiert werden kann, ist die Montage und Wartung ein Kinderspiel. Falls ein Leuchtmittel defekt ist, kann der gesamte Boden leicht demontiert und das Leuchtmittel ersetzt werden.

Wichtige Hinweise:

Änderung in Form, Farbe, Oberflächenbehandlung und Konstruktion, sowie alle Änderungen die dem technischen Fortschritt dienen, sowie Irrtümer in der Typenliste bzw. Abweichungen zwischen Typenplan und Katalog bleiben grundsätzlich vorbehalten.

Naturbedingte Unterschiede im Holz bzw. durch Licht und Schatten hervorgerufene Unterschiede im Aussehen der Oberfläche sind kein Grund zur Beanstandung.

Grundlage aller Lieferungen sind die Wehrsdorfer-Werkstätten-Lieferbedingungen. Kundeneigene Einkaufsbedingungen bedürfen zu ihrer Wirksamkeit unserer ausdrücklichen schriftlichen Zustimmung. Ebenso können die AGB des Fachhandels nicht zu Bestandteilen des Lieferabkommens gerechnet werden.

Lieferungen erfolgen nur über den autorisierten Fachhandel.

Mit Erscheinen dieser Typenliste werden alle vorangegangenen Unterlagen ungültig.

Es gelten die gleichen allgemeinen Hinweise wie in den zugehörigen Standard-Typenlisten.

Bitte verwenden Sie im beiderseitigen Interesse die auf Seite 7 aufgeführte Planungshilfe.

Modell: StudioBitte faxen an:
035936 - 30313**Korpusfarbe:**

-
- Weiß/Asteiche
-
-
- Weiß/Kernbuche
-
-
- Asteiche
-
-
- Kernbuche
-
-
- Lack weiß
-
-
- Kernbuche
-
-
- Lack weiß

Frontfarbe:

-
- Asteiche
-
-
- Kernbuche
-
-
- Lack weiß
-
-
- Nussbaum
-
-
- Hochglanz
-
-

Griffvariante:

-
- Griff St 1

Möbelhaus: **Mustermann KG**Kommission: **Müller**Liefertermin: **KW 12**Verkäufer: **Fr. Meier**Durchwahl: **01234 / 56789****WEHRSDORFER**
... Und Wohnen wird schöner!

Arzahl	Artikel-Nr.	Beschreibung
2	1249	Regalkorpus
2	1270	Regalkorpus
1	L N044	4 R Vitrinentür
1	L F044	4 R Tür
1	R F044	4 R Tür
1	R N044	4 R Vitrinentür
2	K022	2x 1R Schubk.
1	9325	Holzbodenbel.set
2	9331	Holzbodenbel.set
1	9322	Holzbodenbel.set

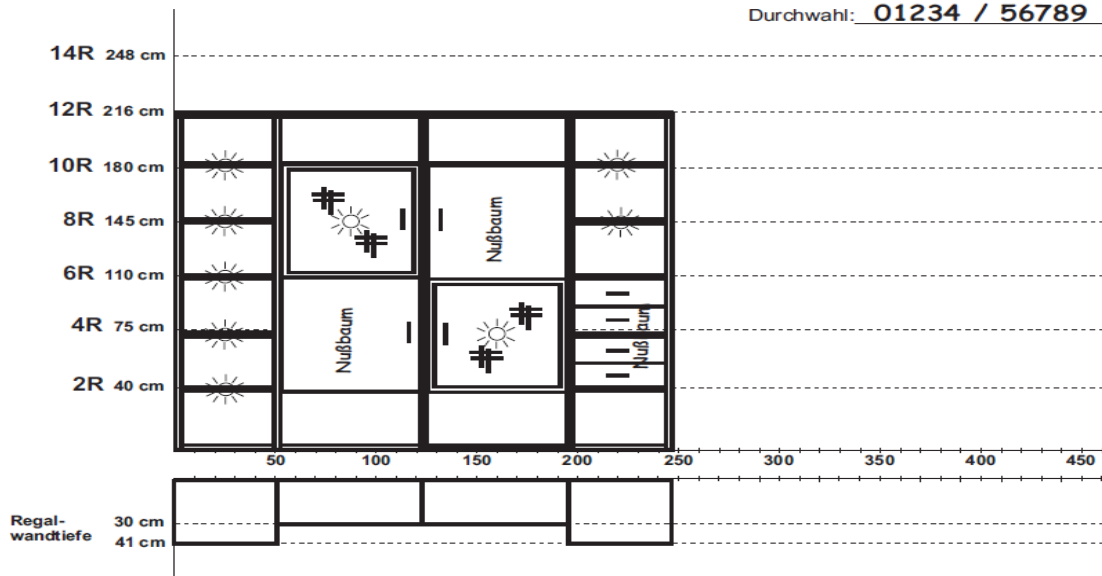
**Computerunterstützte Wohnraumplanung**

Die Daten in diesem Verkaufshandbuch stehen als elektronische Daten für die Planungslösung KPS Ambiente, Furnplan und als iPad-App zur Verfügung. Diese sind durch Ihre zuständigen Softwarehäuser bei den folgenden Firmen erhältlich:

**Bestellbeispiel:**

Bitte beachten Sie folgende Punkte bei einer Bestellung:

1. Planungsrichtung

Bei der Auflistung der Bestellnummern von links nach rechts und von unten nach oben (siehe Musterbestellung)

2. Griff-Varianten und Farbausführung

Bitte geben Sie bei jeder Bestellung die Farbausführung mit an. Wünschen Sie bei den Fronten Farbkombinationen, so geben Sie bitte die Farbe für die einzelnen Frontelemente mit an. Falls Sie einen anderen Griff wünschen, setzen Sie sich bitte mit unserem Verkaufs-Innendienst in Verbindung. Wir beraten Sie gern.

3. Beleuchtungen

Falls Sie nicht alle möglichen Elemente gleich beleuchten möchten, geben Sie bitte in der Zeichnung an, welchen Korpus Sie wie beleuchtet haben möchten (siehe Musterbestellung).

4. Verkäuferangaben

Bitte teilen Sie uns mit, wie wir Sie telefonisch erreichen können. Idealerweise bei jeder Bestellung "Name" und "Durchwahl" angeben. Dies erleichtert bei Rückfragen unserem Verkaufs-Innendienst die Kontaktaufnahme.

Planungshilfen für Einzel- und Systemmöbel

Sehr geehrter Kunde,
auf den nächsten Seiten bieten wir Ihnen Planungshilfen an.
Die gezeigten Planungshilfen können ergänzt oder wesentlich in der Stellfolge verändert werden. Es können auch Elemente anhand der Einzelpreise herausgerechnet werden.

Alle unten aufgeführten Gesamtpreise sind **ohne Sonderausstattung**, wie z.B. **Holzbodenbeleuchtung oder Spiegelrückwände** gerechnet.

PH 542

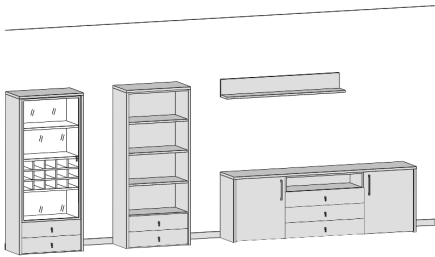

Bestehend aus:

Vitrine.....	1 x 1715
Regal.....	1 x 1719
Sideboard.....	1 x 1740
Wandboard.....	1 x 2538

Sonderausstattung:

1er Set Holzbodenbel.....	1 x 9331
3er Set Holzbodenbel.....	1 x 9333
Spiegelrückwand.....	1 x 9016
Schubkastenbeleuchtung...	7 x 9187
Filzeinlagen f. Schubk.....	4 x 9404
Filzeinlagen f. Schubk.....	3 x 9407
CD-Regal für 114 CD's.....	1 x 0243
CD-Einsatz für Schubk.....	1 x 9421
Weinregal f. 18 Flaschen.....	1 x 9132
Elektropaket 2.....	1 x 9102

Maße (B x H) cm: ca. 423 cm x 180 cm

PH 543

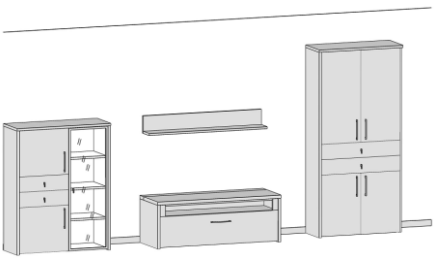

Bestehend aus:

Vitrinenschrank	1 x 1723
TV-Teil.....	1 x 1754
Wandboard	1 x 2538
Schrank.....	1 x 1700

Sonderausstattung:

3er Set Holzbodenbel.....	1 x 9323
Spiegelrückwand.....	1 x 9011
Schubkastenbeleuchtung...	4 x 9187
Filzeinlagen f. Schubk.....	2 x 9403
Filzeinlagen f. Schubk.....	2 x 9407
Auszugsboden.....	1 x 9435
Elektropaket 1.....	1 x 9101

Maße (B x H) cm: ca. 412 x 216

PH 538

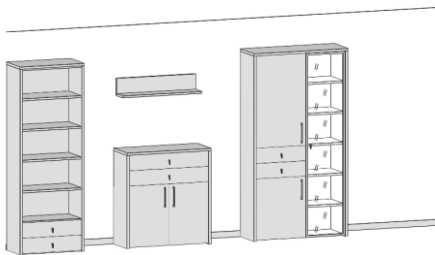

Bestehend aus:

Regal.....	1 x 1709
Schrank.....	1 x 1730
Wandboard.....	1 x 2592
Vitrinenschrank.....	1 x 1703

Sonderausstattung:

4er Set Holzbodenbel.....	1 x 9334
5er Set Holzbodenbel.....	1 x 9325
Spiegelrückwand.....	1 x 9001
Schubkastenbeleuchtg...	6 x 9331
Filzeinlagen f. Schubk.....	2 x 9404
Filzeinlagen f. Schubk.....	2 x 9407
Filzeinlagen f. Schubk.....	2 x 9403
CD-Regal für 114 CD's.....	1 x 0243
CD-Einsatz für Schubk.....	1 x 9421
Weinregal f. 18 Flaschen.....	1 x 9132

Maße (B x H) cm: ca. 343 x 216

PH 539

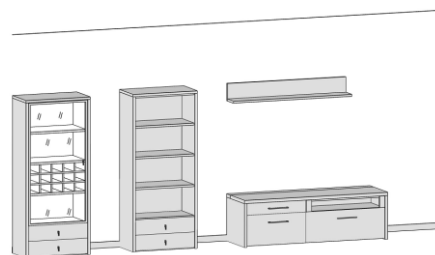

Bestehend aus:

Vitrine.....	1 x 1715
Schrank.....	1 x 1719
TV-Teil.....	1 x 1752
Wandboard.....	1 x 2538

Sonderausstattung:

1er Set Holzbodenbel.....	1 x 9331
3er Set Holzbodenbel.....	1 x 9333
Spiegelrückwand.....	1 x 9016
Schubkastenbeleuchtg...	6 x 9187
Filzeinlagen f. Schubk.....	4 x 9404
CD-Regal für 114 CD's.....	1 x 0243
CD-Einsatz für Schubk.....	1 x 9421
Auszugsboden.....	1 x 9433
Auszugsboden.....	1 x 9432
Elektropaket 1.....	1 x 9101

Maße (B x H) cm: ca. 400 x 180

PH 540

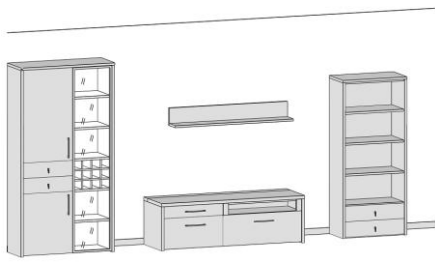

Maße (B x H) cm: ca. 412 x 216

Bestehend aus:
Vitrinenschrank..... 1 x 1701
TV-Teil..... 1 x 1752
Wandboard..... 1 x 2538
Regal..... 1 x 1719

Sonderausstattung:
3er Set Holzbodenbel..... 1 x 9323
3er Set Holzbodenbel..... 1 x 9333
Spiegelrückwand..... 1 x 9001
Schubkastenbeleuchtg... 4 x 9187
Filzeinlagen f. Schubk..... 2 x 9403
Filzeinlagen f. Schubk..... 2 x 9404
CD-Regal für 114 CD's..... 1 x 0243
CD-Einsatz für Schubk..... 1 x 9421
Auszugsboden..... 1 x 9433
Elektropaket 1..... 1 x 9101

PH 541

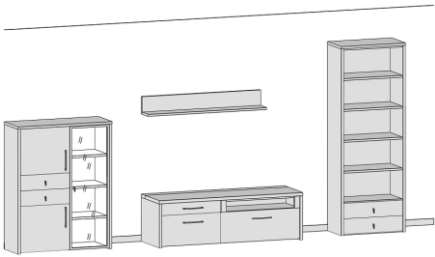

Maße (B x H) cm: ca. 412 cm x 216 cm

Bestehend aus:
Vitrinenschrank..... 1 x 1723
TV-Teil..... 1 x 1752
Wandboard..... 1 x 2538
Regal..... 1 x 1709

Sonderausstattung:
3er Set Holzbodenbel..... 1 x 9323
4er Set Holzbodenbel..... 1 x 9334
Spiegelrückwand..... 1 x 9011
Schubkastenbeleuchtg... 4 x 9187
Filzeinlagen f. Schubk..... 2 x 9403
Filzeinlagen f. Schubk..... 2 x 9404
CD-Regal für 114 CD's..... 1 x 0243
CD-Einsatz für Schubk..... 1 x 9421
Auszugsboden..... 1 x 9433
Elektropaket 1..... 1 x 9101

PH 529

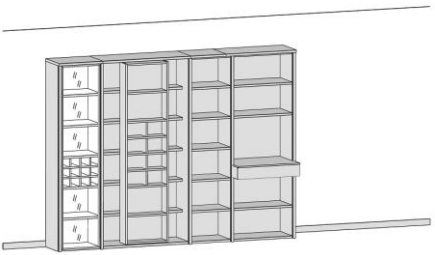

Maße (B x H) cm: 273 cm x 218 cm

Bestehend aus:
Regalkorpus 12 R..... 2 x 1249
Glastür links..... 1 x L_N122
Weinregal..... 1 x 9131
Schiebekorpus..... 1 x 1284
Regalkorpus 12R..... 1 x 1272
Buchablage..... 1 x 0171

Sonderausstattung:
Klarglastür f. Schieber..... 1 x R1207
Parsolglastür f. Schieber.... 1 x R1206
3er Set Holzbodenbel..... 1 x 9333
3er Set Holzbodenbel..... 2 x 9323
5er Set Holzbodenbel..... 1 x 9325
Spiegelrückwand..... 1 x 9001
CD-Regal für 114 CD's..... 1 x 0243

PH 500

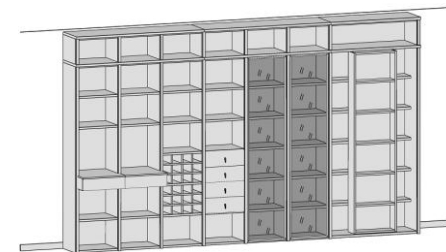

Maße (B x H) cm: 403 x 249

Bestehend aus:
Regalkorpus 12R..... 6 x 1249
Schiebekorpus..... 1 x 1282
Buchablage..... 2 x 0170
Weinregal..... 2 x 9131
Schubkastenpaar..... 2 x K022
Parsolglastür links.... 1 x L_P122
Parsolglastür rechts.. 1 x R_P122
Hochverbau 2R..... 6 x 0249
Hochverbau 2R..... 1 x 0285

Sonderausstattung:
Klarglastür f. Schieber..... 1 x R1207
Parsolglastür f. Schieber.... 1 x R1206
3er Set Holzbodenbel..... 2 x 9323
2er Set Holzbodenbel..... 2 x 9322
5er Set Holzbodenbel..... 2 x 9325
Büchertreppe 49 cm breit... 1 x 9130
CD-Regal für ca. 75 CD's... 1 x 0241
Hochverbau komplett.....
Wenn kein Hochverbau gewünscht wird, einfach die Summe für den Hochverbau abziehen.

PH 501

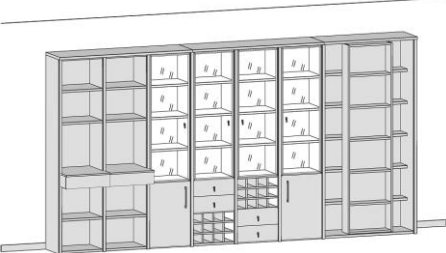

Maße (B x H) cm: 403 x 218

Bestehend aus:
Regalkorpus 12R..... 6 x 1249
Schiebekorpus..... 1 x 1282
Buchablage..... 2 x 0170
Weinregal..... 2 x 9131
Schubkastenpaar..... 2 x K022
Klarglastür 8R links... 2 x L_N082
Klarglastür 8R rechts 2 x R_N082
Tür 4R links..... 1 x L_F042
Tür 4R rechts..... 1 x R_F042

Sonderausstattung:
Klarglastür f. Schieber..... 1 x R1207
Parsolglastür f. Schieber.... 1 x R1206
Spiegelrückwand..... 4 x 9011
3er Set Holzbodenbel..... 6 x 9323
Büchertreppe 49 cm breit... 1 x 9130
Schubkastenbeleuchtung... 4 x 9187
Hochverbau komplett.....

PH 502

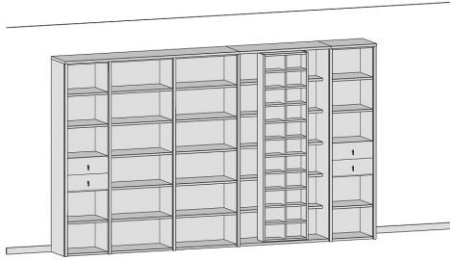

Maße (B x H) cm: 351 x 218

Bestehend aus:
Regalkorpus 12R..... 2 x 1249
Regalkorpus 12R..... 2 x 1272
Schiebekorpus..... 1 x 1281
Schubkastenpaar..... 2 x K022

Sonderausstattung:
Klarglastür f. Schieber..... 1 x R1207
Parsolglastür f. Schieber..... 1 x R1206
3er Set Holzbodenbel..... 2 x 9323
5er Set Holzbodenbel..... 2 x 9335
Büchertreppe 49 cm breit.... 1 x 9130
Büchertreppe 72 cm breit.... 1 x 9129
Weinregal f. 12 Flaschen.... 1 x 9131
CD-Regal für ca. 75 CD's.... 1 x 0241
CD-Regal für ca. 114 CD's.. 1 x 0243
Hochverbau komplett.....

PH 503

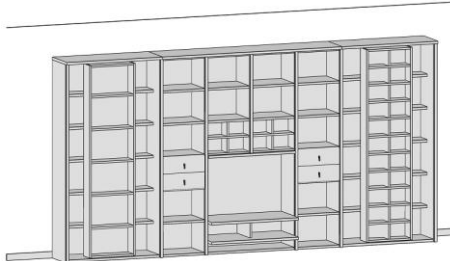

Maße (B x H) cm: 408 x 218

Bestehend aus:
Schiebekorpus..... 1 x 1282
Regalkorpus 12R..... 2 x 1249
TV-Sonderkorpus.... 1 x 1283
Schiebekorpus..... 1 x 1281
Schubkastenpaar..... 2 x K022
CD-Regaleinsatz..... 2 x 0241

Sonderausstattung:
Klarglastür f. Schieber..... 1 x R1207
Parsolglastür f. Schieber.... 1 x R1206
2er Set Holzbodenbel..... 2 x 9322
Büchertreppe 49 cm breit.... 1 x 9130
Weinregal f. 12 Flaschen.... 1 x 9131
CD-Einsatz in Schubkäst.... 1 x 9420
Schubkastenbeleuchtung.... 4 x 9187
Hochverbau komplett.....

PH 515

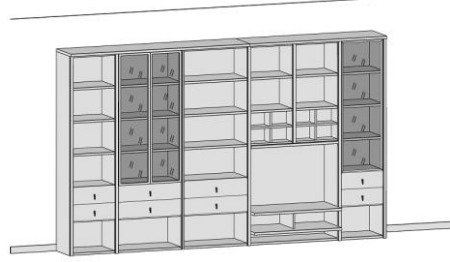

Maße (B x H) cm: 346 x 218

Bestehend aus:
Regalkorpus 12R..... 2 x 1249
Regalkorpus 12R..... 2 x 1272
TV-Sonderkorpus..... 1 x 1283
Schubkastenpaar..... 2 x K022
Schubkastenpaar..... 2 x K024
Parsolglastüren 8R... 1 x P085
Parsolglastür 8R re... 1 x R_P082
CD-Regaleinsatz..... 2 x 0241

Sonderausstattung:
3er Set Holzbodenbel..... 2 x 9323
3er Set Holzbodenbel..... 2 x 9333
Büchertreppe 49 cm breit.... 1 x 9130
Büchertreppe 72 cm breit.... 1 x 9129
Weinregal f. 12 Flaschen.... 1 x 9131
CD-Regal für ca. 114 CD's.. 1 x 0243
CD-Einsatz in Schubkäst.... 1 x 9421
CD-Einsatz in Schubkäst.... 1 x 9420
Schubkastenbeleuchtung.... 8 x 9187
Hochverbau komplett.....

PH 516

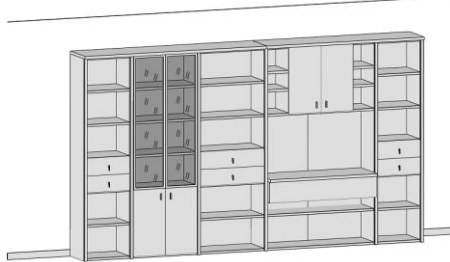

Maße (B x H) cm: 366 x 218

Bestehend aus:
Regalkorpus 12R..... 2 x 1249
Regalkorpus 12R..... 2 x 1272
TV-Sonderkorpus..... 1 x 1228
Schubkastenpaar..... 2 x K022
Schubkastenpaar..... 1 x K024
Doppeltür 4R..... 2 x F045
Parsolglastüren 8R... 1 x P085

Sonderausstattung:
3er Set Holzbodenbel..... 2 x 9323
3er Set Holzbodenbel..... 2 x 9333
Spiegeltürückwand..... 1 x 9016
Büchertreppe 49 cm breit.... 1 x 9130
Büchertreppe 72 cm breit.... 1 x 9129
Weinregal f. 12 Flaschen.... 1 x 9131
CD-Regal für ca. 75 CD's.... 1 x 0241
CD-Regal für ca. 114 CD's.. 1 x 0243
Schubkastenbeleuchtung.... 6 x 9187
Hochverbau komplett.....

PH 517

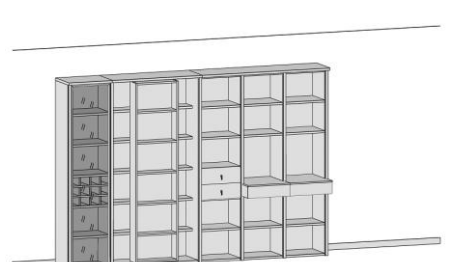

Maße (B x H) cm: 305 x 218

Bestehend aus:
Regalkorpus 12R..... 4 x 1249
Schiebekorpus..... 1 x 1282
Parsolglastür links.... 1 x L_P122
Schubkastenpaar..... 1 x K022
Buchablage..... 2 x 0170
Weinregal..... 1 x 9131

Sonderausstattung:
Klarglastür f. Schieber..... 1 x L1207
Parsolglastür f. Schieber..... 1 x L1206
Spiegeltürückwand..... 1 x 9001
3er Set Holzbodenbel..... 4 x 9323
Büchertreppe 49 cm breit.... 1 x 9130
Weinregal f. 12 Flaschen.... 1 x 9131
CD-Regal für ca. 75 CD's.... 1 x 0241
Schubkastenbeleuchtung.... 2 x 9187
Hochverbau komplett.....

PH 507

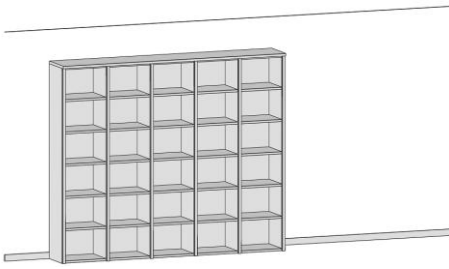

Maße (B x H) cm: 251 x 218

Bestehend aus:
 Regalkorpus 12R..... 5 x 1249

Sonderausstattung:
 5er Set Holzbodenbel..... 5 x 9325
 Büchertreppe 49 cm breit.... 1 x 9130
 Weinregal f. 12 Flaschen.... 1 x 9131
 CD-Regal für ca. 75 CD's.... 1 x 0241
 Hochverbau komplett.....

PH 508

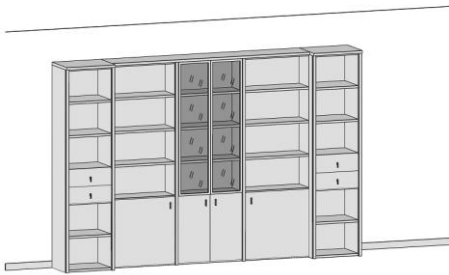

Maße (B x H) cm: 320 x 218

Bestehend aus:
 Regalkorpus 12R..... 2 x 1249
 Regalkorpus 12R..... 3 x 1270
 Schubkastenpaar..... 2 x K022
 Tür 4R links..... 1 x L_F044
 Türenpaar..... 1 x F045
 Tür 4R rechts..... 1 x R_F044
 Parsolglastüren 8R... 1 x P085

Sonderausstattung:
 3er Set Holzbodenbel..... 2 x 9323
 3er Set Holzbodenbel..... 2 x 9333
 Spiegelrückwand..... 1 x 9016
 Weinregal f. 12 Flaschen.... 1 x 9131
 CD-Regal für ca. 75 CD's... 1 x 0241
 CD-Regal für ca. 114 CD's.. 1 x 0243
 Schubkastenbeleuchtung.... 8 x 9187
 Hochverbau komplett.....

PH 509

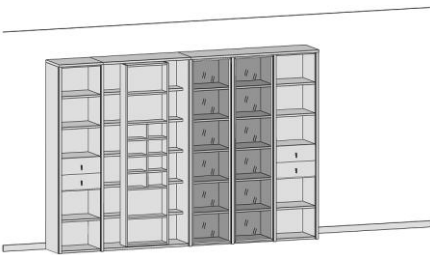

Maße (B x H) cm: 305 x 218

Bestehend aus:
 Regalkorpus 12R..... 4 x 1249
 Schiebekorpus..... 1 x 1284
 Parsolglastür links.... 1 x L_P122
 Parsolglastür rechts.. 1 x R_P122
 Schubkastenpaar..... 2 x K022

Sonderausstattung:
 Klarglastür f. Schieber..... 1 x L1207
 Parsolglastür f. Schieber..... 1 x L1206
 Spiegelrückwand..... 2 x 9001
 5er Set Holzbodenbel..... 2 x 9325
 3er Set Holzbodenbel..... 2 x 9323
 Büchertreppe 49 cm breit.... 1 x 9130
 Weinregal f. 12 Flaschen.... 1 x 9131
 CD-Regal für ca. 75 CD's.... 1 x 0241
 Schubkastenbeleuchtung.... 2 x 9187
 Hochverbau komplett.....

PH 519

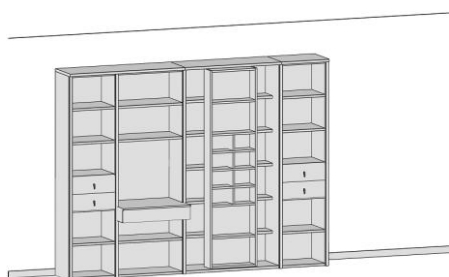

Maße (B x H) cm: 279 x 218

Bestehend aus:
 Regalkorpus 12R..... 2 x 1249
 Regalkorpus 12R..... 1 x 1272
 Schiebekorpus..... 1 x 1284
 Buchablage..... 1 x 0171
 Schubkastenpaar..... 2 x K022

Sonderausstattung:
 Klarglastür f. Schieber..... 1 x R1207
 Parsolglastür f. Schieber..... 1 x L1206
 3er Set Holzbodenbel..... 2 x 9323
 3er Set Holzbodenbel..... 1 x 9333
 Büchertreppe 49 cm breit.... 1 x 9130
 Weinregal f. 12 Flaschen.... 1 x 9131
 CD-Regal für ca. 75 CD's.... 1 x 0241
 CD-Regal für ca. 114 CD's.. 1 x 0243
 Schubkastenbeleuchtung.... 4 x 9187
 Hochverbau komplett.....

PH 510



Maße (B x H) cm: 274 x 218

Bestehend aus:
 Regalkorpus 12R..... 4 x 1249
 Regalkorpus 12R..... 1 x 1272
 Schubkastenpaar..... 2 x K022
 Parsolglastür links.... 1 x L_P122
 Parsolglastür rechts.. 1 x R_P122
 Türenpaar..... 1 x F045

Sonderausstattung:
 3er Set Holzbodenbel..... 2 x 9323
 3er Set Holzbodenbel..... 1 x 9333
 5er Set Holzbodenbel..... 2 x 9325
 Büchertreppe 49 cm breit.... 1 x 9130
 Büchertreppe 72 cm breit.... 1 x 9129
 Weinregal f. 12 Flaschen.... 1 x 9131
 CD-Regal für ca. 75 CD's... 1 x 0241
 CD-Regal für ca. 114 CD's.. 1 x 0243
 Schubkastenbeleuchtung.... 4 x 9187
 Hochverbau komplett.....

Studio







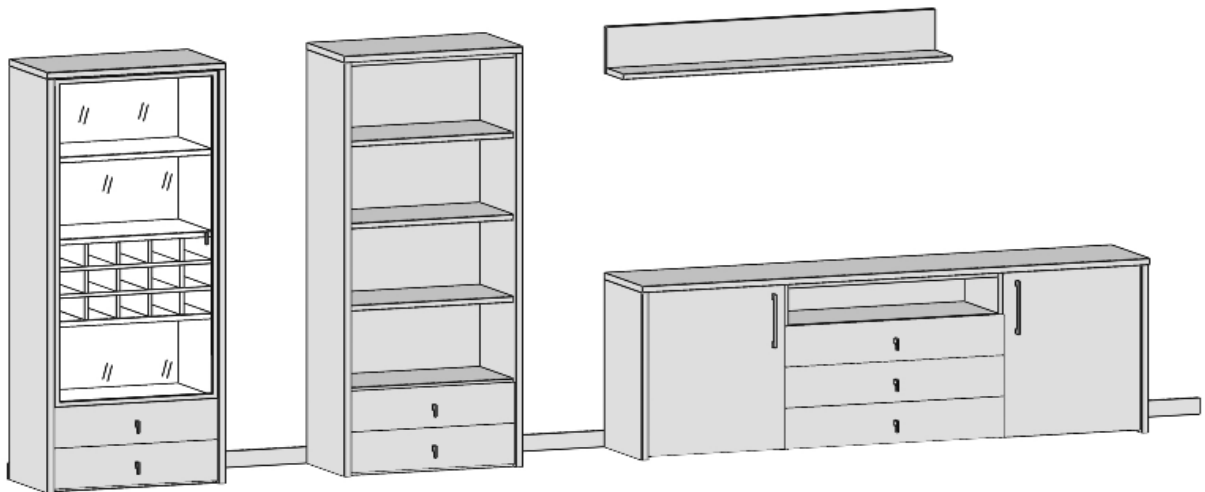

Einzelmöbel

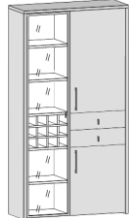
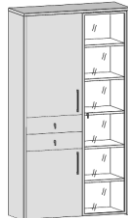



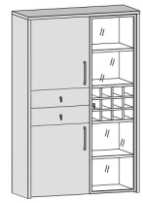
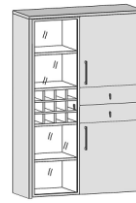
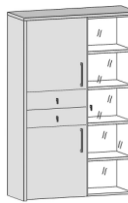

Ausführungen: Asteiche
Kernbuche
Lack Weiß - Asteiche
Lack Weiß - Kernbuche
Lack Weiß
Nussbaum (nur für Fronten)

Hochglanzfronten gegen Mehrpreis

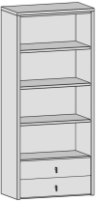

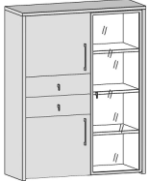
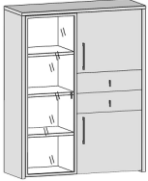
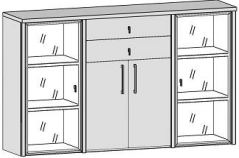
WEHRSDORFER
... und Wohnen wird schöner

<p>12 Raster</p> <p>Höhe = 216 cm Tiefe = 41 cm</p>	<p>58 cm 46 cm</p>  <p>Kombination bestehend aus: 2 Türen links 2 Schubkästen 1 Glastüren rechts 1 Weinregal</p>	<p>46 cm 58 cm</p>  <p>Kombination bestehend aus: 2 Türen rechts 2 Schubkästen 1 Glastüren links 1 Weinregal</p>	<p>58 cm 46 cm</p>  <p>Kombination bestehend aus: 2 Türen links 2 Schubkästen 1 Glastüren rechts</p>	<p>46 cm 58 cm</p>  <p>Kombination bestehend aus: 2 Türen rechts 2 Schubkästen 1 Glastüren links</p>	
	Breite	110 cm	110 cm	110 cm	110 cm
	Bestell-Nr.	1701	1702	1703	1704
	Beschreibung	Links	Rechts	Links	Rechts
<p>12 Raster</p> <p>Höhe = 216 cm Tiefe = 41 cm</p>	 <p>Kombination bestehend aus: 2 Türen links 2 Türen rechts 2 Schubkästen</p>				
	Breite	98 cm			
	Bestell-Nr.	1700			
<p>12 Raster</p> <p>Höhe = 216 cm Tiefe = 41 cm</p>	 <p>Kombination bestehend aus: 1 Glastür links 2 Schubkästen</p>	 <p>Kombination bestehend aus: 1 Glastür rechts 2 Schubkästen</p>	 <p>Kombination bestehend aus: 2 Schubkästen</p>		
	Breite	75 cm	75 cm	75 cm	
	Bestell-Nr.	1707	1708	1709	
	Beschreibung	Links	Rechts		
<p>10 Raster</p> <p>Höhe = 180 cm Tiefe = 41 cm</p>	<p>58 cm 46 cm</p>  <p>Kombination bestehend aus: 2 Türen links 2 Schubkästen 1 Glastür rechts 1 Weinregal</p>	<p>46 cm 58 cm</p>  <p>Kombination bestehend aus: 2 Türen rechts 2 Schubkästen 1 Glastür links 1 Weinregal</p>	<p>58 cm 46 cm</p>  <p>Kombination bestehend aus: 2 Türen links 2 Schubkästen 1 Glastür rechts</p>	<p>46 cm 58 cm</p>  <p>Kombination bestehend aus: 2 Türen rechts 2 Schubkästen 1 Glastür links</p>	
	Breite	110 cm	110 cm	110 cm	110 cm
	Bestell-Nr.	1711	1712	1713	1714
	Beschreibung	Links	Rechts	Links	Rechts

<p style="text-align: center;">10 Raster</p> <p>Höhe = 180 cm Tiefe = 41 cm</p>				
	<p>Kombination bestehend aus:</p> <p>1 Glastür links 2 Schubkästen</p>		<p>Kombination bestehend aus:</p> <p>1 Glastür rechts 2 Schubkästen</p>	
	<p>Breite 75 cm</p>		<p>Breite 75 cm</p>	
	<p>Bestell-Nr. 1717</p>		<p>Bestell-Nr. 1718</p>	
	<p>Beschreibung Links</p>		<p>Beschreibung Rechts</p>	
<p style="text-align: center;">10 Raster</p> <p>Höhe = 180 cm Tiefe = 41 cm</p>				
	<p>Kombination bestehend aus:</p> <p>1 Weinregal 1 Glastür links 2 Schubkästen</p>		<p>Kombination bestehend aus:</p> <p>1 Weinregal 1 Glastür rechts 2 Schubkästen</p>	
	<p>Breite 75 cm</p>		<p>Breite 75 cm</p>	
	<p>Bestell-Nr. 1715</p>		<p>Bestell-Nr. 1077</p>	
	<p>Beschreibung Links</p>		<p>Beschreibung Rechts</p>	
<p style="text-align: center;">8 Raster</p> <p>Höhe = 145 cm Tiefe = 41 cm</p>	<p>58 cm 46 cm</p> 		<p>46 cm 58 cm</p> 	
	<p>Kombination bestehend aus:</p> <p>2 Türen links 2 Schubkästen 1 Glastür rechts</p>		<p>Kombination bestehend aus:</p> <p>2 Türen rechts 2 Schubkästen 1 Glastür links</p>	
	<p>Breite 110 cm</p>		<p>Breite 110 cm</p>	
	<p>Bestell-Nr. 1723</p>		<p>Bestell-Nr. 1724</p>	
	<p>Beschreibung Links</p>		<p>Beschreibung Rechts</p>	
<p style="text-align: center;">6 Raster</p> <p>Höhe = 110 cm Tiefe = 41 cm</p>	<p>46 cm 69 cm 46 cm</p> 			
	<p>Kombination bestehend aus:</p> <p>2 Glastüren 2 Türen 2 Schubkästen</p>		<p>Kombination bestehend aus:</p> <p>2 Türen 2 Schubkästen</p>	
	<p>Breite 167 cm</p>		<p>Breite 98 cm</p>	
	<p>Bestell-Nr. 1733</p>		<p>Bestell-Nr. 1730</p>	
	<p>Beschreibung Links</p>		<p>Beschreibung Rechts</p>	
<p style="text-align: center;">6 Raster</p> <p>Höhe = 110 cm Tiefe = 41 cm</p>				
	<p>Kombination bestehend aus:</p> <p>6 Schubkästen</p>		<p>Kombination bestehend aus:</p> <p>6 Schubkästen</p>	
	<p>Breite 98 cm</p>		<p>Breite 64 cm</p>	
	<p>Bestell-Nr. 1731</p>		<p>Bestell-Nr. 1732</p>	
	<p>Beschreibung Links</p>		<p>Beschreibung Rechts</p>	

<h3>4 Raster</h3> <p>Höhe = 75 cm Tiefe = 41 cm</p>	<p>Nische: Breite: 88 cm Höhe: 15 cm</p> <p>58 cm 92 cm 58 cm</p> <p>Kombination bestehend aus: 2 Türen 1 Gerätenische 3 Schubkästen</p>	<p>46 cm 69 cm 46 cm</p> <p>Kombination bestehend aus: 2 Glastüren 2 Türen</p>	<p>46 cm 69 cm 46 cm</p> <p>Kombination bestehend aus: 2 Türen 4 Schubkästen</p>	<p>58 cm 58 cm</p> <p>Kombination bestehend aus: 2 Türen</p>	
	Breite	214 cm	167 cm	167 cm	122 cm
	Bestell-Nr.	1740	1742	1743	1741

<h3>3 Raster TV-Elemente</h3> <p>Höhe = 54 cm Tiefe = 53 cm</p>	inkl. HiFi-Ausstattung- Erläuterung siehe Seite 2				
	<p>Kombination bestehend aus: 1 Schubkasten 1 Klappe 1 Glasboden</p>	<p>Nische: Breite: 110 cm Höhe: 13,5 cm</p> <p>Kombination bestehend aus: 1 Gerätenische 1 Klappe 1 Glasboden</p>	<p>Kombination bestehend aus: 1 Schubkasten 1 Klappe 1 Glasboden</p>	<p>Nische: Breite: 134 cm Höhe: 13,5 cm</p> <p>Kombination bestehend aus: 1 Gerätenische 1 Klappe 1 Glasboden</p>	
	Breite	121 cm	121 cm	144 cm	144 cm
	Bestell-Nr.	1750	1753	1751	1754

<h3>3 Raster TV-Elemente</h3> <p>Höhe = 54 cm Tiefe = 53 cm</p>	inkl. HiFi-Ausstattung- Erläuterung siehe Seite 2				
	<p>Nische: Breite: 110 cm Höhe: 13,5 cm</p> <p>115 cm 92 cm</p> <p>Kombination bestehend aus: 1 Gerätenische 1 Klappe 1 Glasboden 2 Türen</p>	<p>Nische: Breite: 88 cm Höhe: 13,5 cm</p> <p>69 cm 92 cm</p> <p>Kombination bestehend aus: 1 Schubkasten 2 Klappe 2 Glasboden 1 Gerätenische</p>			
	Breite	213 cm	167 cm		
	Bestell-Nr.	1755	1752		

<h3>Tische</h3>	<p>Couchtisch</p>	<p>Couchtisch</p>	<p>Esstisch</p>	<p>Esstisch</p>	
	Länge x Breite	80 x 80 cm	120 x 70 cm	100 x 100 cm	160 x 90 cm
	Höhe	45 cm	45 cm	75 cm	75 cm
	Bestell-Nr.	0390	0391	0590	0591

<p>Korb für Couch- tisch</p>							
--	---	--	--	--	--	--	--

Länge x Breite	48 x 48 cm						
Höhe	13 cm						
Bestell-Nr.	9644						

<p>Wand- boarde</p>	<p>Wandboard mit Holzboden Rückwandhöhe 17,6 cm</p>						
							

Breite	69 cm	92 cm	115 cm	138 cm			
Bestell-Nr.	2569	2592	2515	2538			

<p>Filzein- lagen für Schub- kästen</p>							
---	--	--	--	--	--	--	--

Breite	46 cm	57,5 cm	69 cm	92 cm	115 cm	138 cm		
Bestell-Nr.	9402	9403	9404	9407	9409	9410		

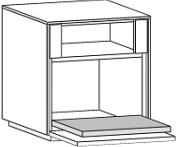
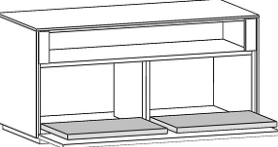
<p>Auszugs- böden</p>							
---------------------------	---	--	--	--	--	--	--

Breite	46 cm	69 cm	92 cm	115 cm	138 cm		
Bestell-Nr.	9431	9432	9433	9434	9435		

Studio

System

Ausführungen: Asteiche
Kernbuche
Lack Weiß - Asteiche
Lack Weiß - Kernbuche
Lack Weiß
Nussbaum (nur für Fronten)

Hochglanzfronten gegen Mehrpreis

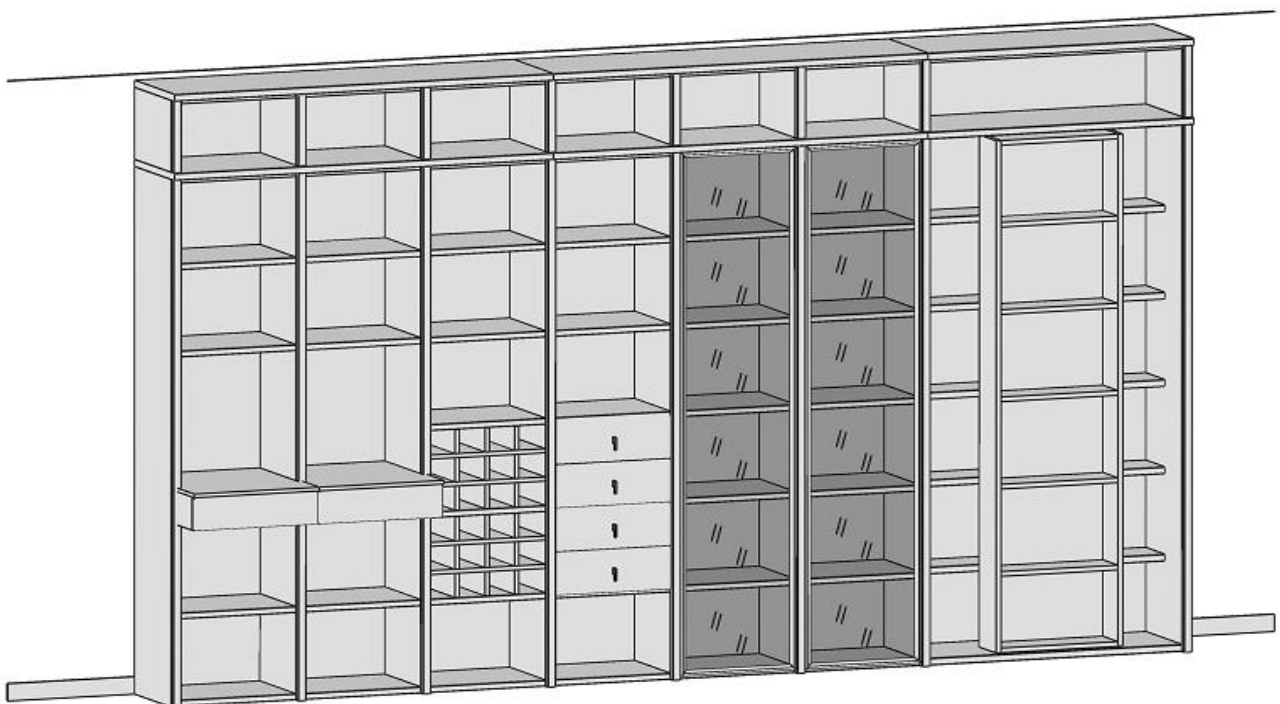

WEHRSDORFER
... und Wohnen wird schöner

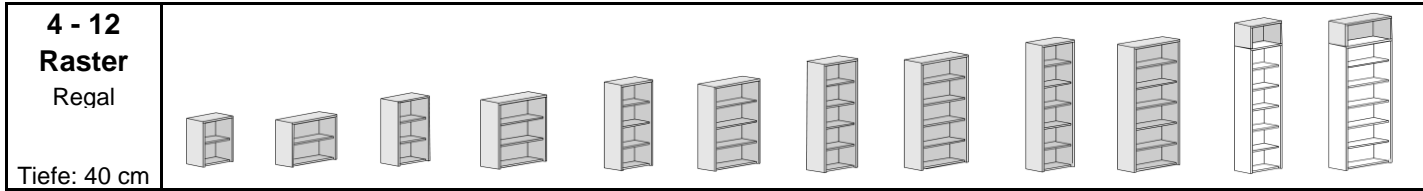

4 - 12 Raster Regal Tiefe: 40 cm												
Beschreibung	R4 (77 cm)	R4 (77 cm)	R6 (112 cm)	R6 (112 cm)	R8 (147 cm)	R8 (147 cm)	R10 (182 cm)	R10 (182 cm)	R12 (218 cm)	R12 (218 cm)	Hochverbau auf R14 (H=31 cm)	Hochverbau auf R14 (H=31 cm)
Breite	49 cm	72 cm	49 cm	72 cm	49 cm	72 cm	49 cm	72 cm	49 cm	72 cm	49 cm	72 cm
Asteiche, Kernbuche, Lack Weiß - Asteiche, Lack Weiß - K.-Buche, Lack Weiß	0449	0472	0649	0672	0849	0872	1049	1072	1249	1272	0249	0272

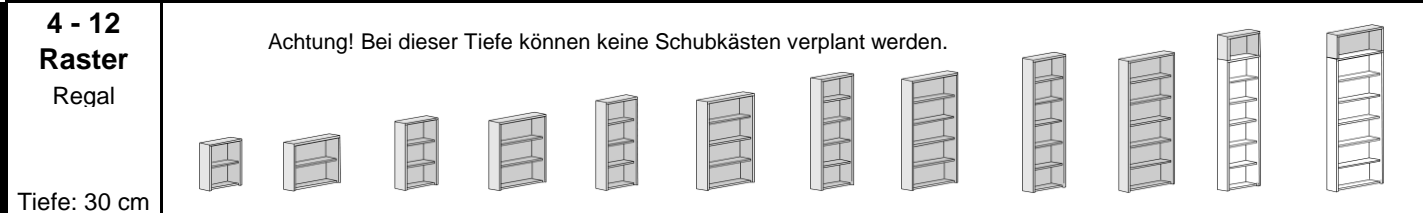

4 - 12 Raster Regal Tiefe: 30 cm												
Beschreibung	R4 (77 cm)	R4 (77 cm)	R6 (112 cm)	R6 (112 cm)	R8 (147 cm)	R8 (147 cm)	R10 (182 cm)	R10 (182 cm)	R12 (218 cm)	R12 (218 cm)	Hochverbau auf R14 (H=31 cm)	Hochverbau auf R14 (H=31 cm)
Breite	49 cm	72 cm	49 cm	72 cm	49 cm	72 cm	49 cm	72 cm	49 cm	72 cm	49 cm	72 cm
Asteiche, Kernbuche, Lack Weiß - Asteiche, Lack Weiß - K.-Buche, Lack Weiß	0440	0470	0640	0670	0840	0870	1040	1070	1240	1270	0240	0270

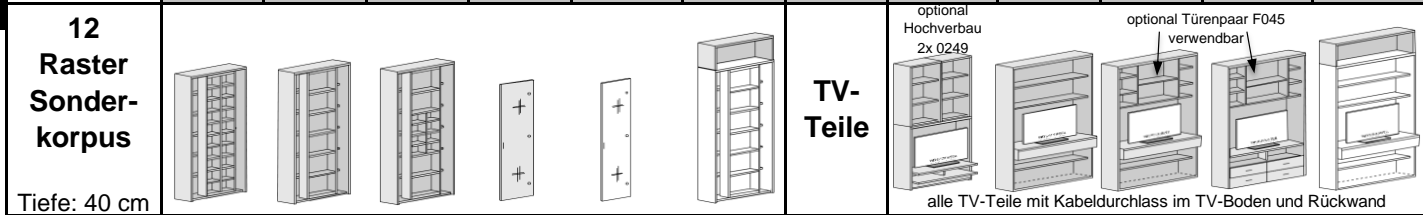





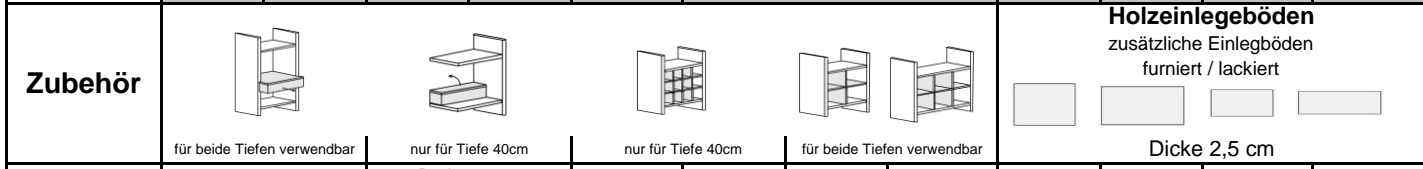



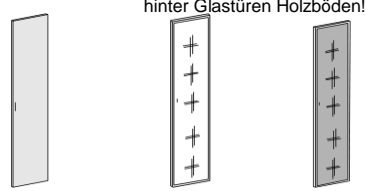

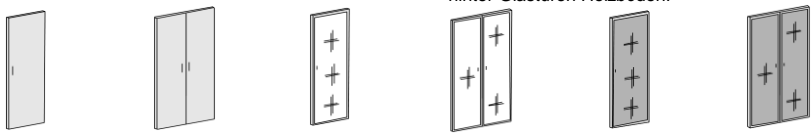

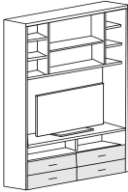
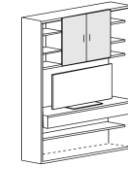
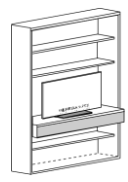



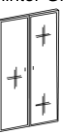



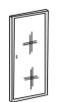
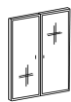
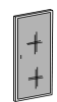

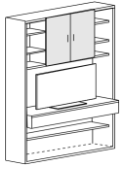
12 Raster Sonderkorpus Tiefe: 40 cm							TV-Teile					
Beschreibung	mit CD Schieberegal	mit DVD / Bücher Schieberegal	mit CD/DVD/ Bücher Schieberegal	Glastür für CD / DVD Schieberegal (Parsolglas)	Glastür für CD / DVD Schieberegal (Klarglas)	Hochverbau auf R14 (H=32 cm)	Beschreibung	R 12 innen Breite: 95,3 cm Höhe 64,2 cm	R 12 innen Breite 115 cm Höhe 67,8 cm	R 12 innen Breite 115 cm Höhe 67,8 cm	R 12 innen Breite 115 cm Höhe 85,4 cm	Hochverbau auf R14 (H=32 cm)
Breite	103 cm	103 cm	103 cm	nur verwendbar für 1281 / 1282 / 1284		103 cm	Breite	98 cm	118 cm	118 cm	118 cm	118 cm
Asteiche, Kernbuche, Lack Weiß - Asteiche, Lack Weiß - K.-Buche, Lack Weiß	1281	1282	1284	L1206/ R1206	L1207/ R1207	0285	Ausführungen wie in Spalte 1	1283	1227	1228	1229	0286











Korpus in Sonderanfertigung	Korpus in Sonderanfertigung: Grundsätzlich können alle Korpusse höhen-, breiten- und tiefengekürzt werden. Ausgenommen sind Korpusse mit Schubkastenkombination im Bereich der Breiten- und Tiefenkürzungen.					Alle Bodenbohrungen werden standardmäßig mit Gruppenbohrungen (3 Löcher) geliefert. Auf Wunsch können Reihenlochbohrungen oder Positionsbohrungen (1 Loch) gegen Aufpreis geliefert werden.	Glaseinlegeböden zusätzliche Einlegeböden Klarglas Dicke 0,8 cm					
	Breitenkürzung	Höhenkürzung	Tiefenkürzung									
	pro Regalelement	pro Tür	pro Regalelement	pro Tür	pro Regalelement	Mehrpriess für Reihenloch / Positionsbohrungen pro Korpus	9070	9071	9072	9073		

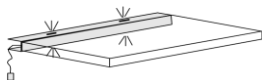



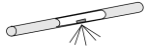
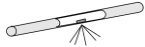

Zubehör							Holzeinlegeböden zusätzliche Einlegeböden furniert / lackiert					
	für beide Tiefen verwendbar		nur für Tiefe 40cm		nur für Tiefe 40cm		für beide Tiefen verwendbar					
Beschreibung	Buchablage mit Schubkasten (Tiefe 56 cm)		Büchertreppe (Höhe 13,8 cm; Tiefe 18 cm) mit Geheimfach		Weinregal für 12 Flaschen	Weinregal für 18 Flaschen	CD-Regal für ca. 75 CDs	CD-Regal für ca. 114 CDs	für Tiefe 40 cm	für Tiefe 40 cm	für Tiefe 30 cm	für Tiefe 30 cm
Breite	49 cm	72 cm	49 cm	72 cm	49 cm	72 cm	49 cm	72 cm	für 49 cm	für 72 cm	für 49 cm	für 72 cm
Asteiche, Kernbuche, Lack Weiß - Asteiche, Lack Weiß - K.-Buche, Lack Weiß	0170	0171	9130	9129	9131	9132	0241	0243	3602	3603	2602	2603

12 Raster Türen	hinter Glastüren Holzböden!			Schub- kästen 2 Raster	Vollauszug			
								
Beschreibung	Holztür	Klarglastür mit Alu-Rahmen	Parsolglastür mit Alu-Rahmen	Beschreibung	2 Schubkästen	2 Schubkästen	4 Schubkästen für Art. 1229	Mehrpreis pro Schubkasten
Breite	49 cm	49 cm	49 cm	Breite	49 cm	72 cm	118 cm	
Asteiche	L_F122 R_F122	L_N122 R_N122	L_P122 R_P122	Asteiche	K022	K024	K023	9191
Kernbuche				Kernbuche				
Lack Weiss				Lack Weiss				
Nussbaum				Nussbaum				
		---	---				---	---
8 Raster Türen	hinter Glastüren Holzböden!							
								
Beschreibung	Holztür	2 Holztüren	Klarglastür mit Alu-Rahmen	Klarglastüren mit Alu-Rahmen	Parsolglastür mit Alu-Rahmen	Parsolglastüren mit Alu-Rahmen	1 Klappe für Art. 1227	
Breite	49 cm	72 cm	49 cm	72 cm	49 cm	72 cm	118 cm	
Asteiche	L_F082 R_F082	F085	L_N082 R_N082	N085	L_P082 R_P082	P085	L018	
Kernbuche								
Lack Weiss								
Nussbaum								
			---	---	---	---	---	
6 Raster Türen	hinter Glastüren Holzböden!							
								
Beschreibung	Holztür	2 Holztüren	Klarglastür mit Alu-Rahmen	Klarglastüren mit Alu-Rahmen	Parsolglastür mit Alu-Rahmen	Parsolglastüren mit Alu-Rahmen		
Breite	49 cm	72 cm	49 cm	72 cm	49 cm	72 cm		
Asteiche	L_F062 R_F062	F065	L_N062 R_N062	N065	L_P062 R_P062	P065		
Kernbuche								
Lack Weiss								
Nussbaum								
			---	---	---	---		
4 Raster Türen	hinter Glastüren Holzböden!							
								
Beschreibung	Holztür	2 Holztüren	Holztür	Klarglastür mit Alu-Rahmen	Parsolglastür mit Alu-Rahmen	Klarglastür mit Alu-Rahmen	Parsolglastür mit Alu-Rahmen	2 Holztüren für 1228, 1229
Breite	49 cm	72 cm	72 cm	49 cm	49 cm	72 cm	72 cm	
Asteiche	L_F042 R_F042	F045	L_F044 R_F044	L_N042 R_N042	L_P042 R_P042	L_N044 R_N044	L_P044 R_P044	F045
Kernbuche								
Lack Weiss								
Nussbaum								
				---	---	---	---	

Systemmöbel

LED- Beleuchtungs- set inkl. Trafo														
	Energieverbrauch 1,5 kWh/1000 h													
	Anzahl der LED-Strahler		1		2		3		4		5		6	
	Bestell-Nr.		9036		9037		9038		9039		9040		9041	
Halogen Beleuchtungs- set inkl. Trafo														
	Energieverbrauch 11 kWh/1000 h													
	Anzahl der Halogen-Strahler		1		2		3		4		5		6	
	Bestell-Nr.		9025		9026		9027		9028		9029		9030	
LED- Holzboden- beleuchtungs- set inkl. Trafo	 Achtung: Diese Artikel beinhalten die einglassene Stromschiene und den erforderlichen Trafo pro Regalelement. Die Anzahl der Holzbodenbeleuchtungen bitte pro Regalelement bestellen. Leuchtmittel LED.													
	Energieverbrauch 1,2 kWh/1000 h						1,6 kWh/1000 h							
	Korpusbreite 49 cm breit						72 cm breit							
	Anzahl d. beleucht. Böden		1		2		3		4		5		6	
	Bestell-Nr.		9321		9322		9323		9324		9325		9326	
Spiegel- rückwand	 													
	Korpusbreite 49 cm breit						72 cm breit							
	Höhe der Vitrinentür		4R		6R		8R		12R		4R		6R	
	Bestell-Nr.		9009		9010		9011		9001		9014		9015	
Elektro- zubehör	Elektropaket 1 Bestehend aus einer Einbausteckdose inkl. Anschluss und 5 m Kabel. Zu verwenden in Abdeckplatten der Typen 1283 + 1227 + 1228 + 1229.				Elektropaket 2 Bestehend aus einer Einbausteckdose inkl. Anschluss und 5 m Kabel und 1 Kabeldurchlass Zu verwenden in Abdeckplatten der Type 1740.				Schubkastenbeleuchtung Batteriebetrieben mit Sensor- schalter geeignet für alle Schubkästen.					
														
	Bestell-Nr. 9101				9102				9187					
Elektro- zubehör	Infrarotweiterleitung Für die Weiterleitung von IR-Signalen für HiFi-Geräte hinter geschlossenen Fronten.				CD Einsatz Profil zum Einstellen von CD's zu verwenden in Schubkästen.				Funkfernbedienung 2 Kanal-Funkfernbedienung als Ersatz für Fußtrittschalter. L=LED (dimmbar) H=Halogen (nicht dimmbar)					
														
	Bestell-Nr. 9186				9420		9421		9426		9185L / 9185H			

Z u b e h ö r

Eckleisten	4-12 Raster		für Hochverbau				
							
Beschreibung	zur Verwendung mit Eckschrank inkl. Abdeckplatte	zur Verwendung ohne Eckschrank	zur Verwendung mit Eckschrank inkl. Abdeckplatte	zur Verwendung ohne Eckschrank			
	0997	0998	0995	0996			

Hinweise zu Abmessungen bei Ecklösungen

Verwendung der Eckleiste 0998 / 0996

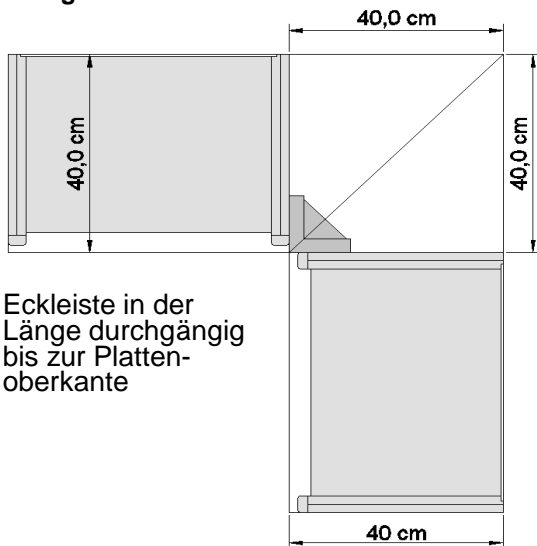

Eckleiste in der Länge durchgängig bis zur Plattenoberkante

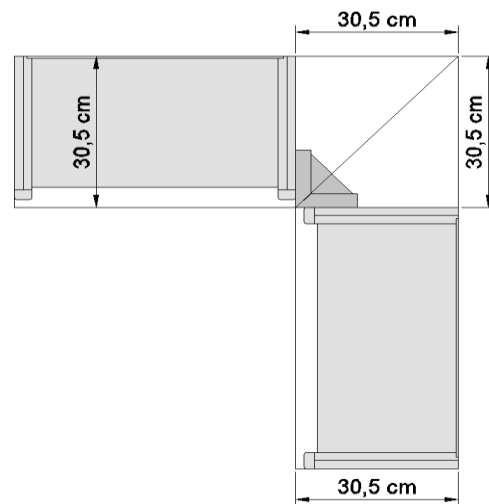

Verwendung der Eckleiste 0997 / 0995

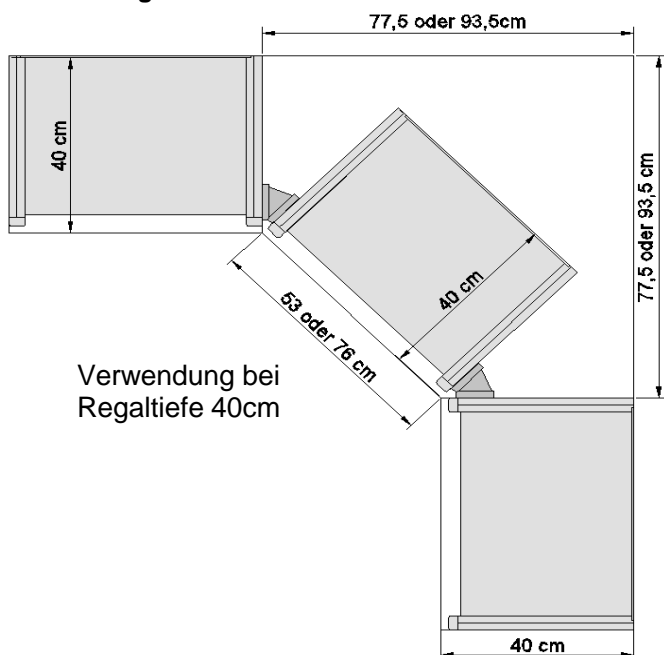

Verwendung bei Regaltiefe 40cm

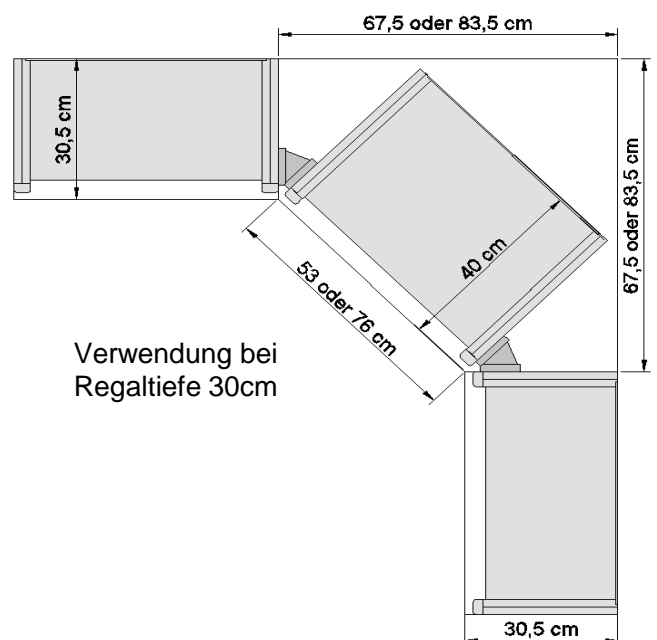

Verwendung bei Regaltiefe 30cm