

# Möbel LETZ

*Finden und Wohlfühlen*



## Typenplan

Studio von Wehrsdorfer - Regal PH 501 weiß/ schwarz

### **Wichtiger Hinweis für Sie**

Etwaige Hinweise des Herstellers in dieser Produktinformation, die sich auf die Gewährleistung beziehen, haben für Sie keinerlei Bindungswirkung und können von Ihnen ignoriert werden. Ihre gesetzlichen Gewährleistungsrechte als Verbraucher uns gegenüber, als Ihrem Verkäufer, werden dadurch in keiner Weise berührt oder eingeschränkt. Sie können sich wegen aller Mängel jederzeit an uns wenden. Darüber hinaus gehende Herstellergarantien bleiben natürlich unberührt.

Möbel Letz GmbH  
Am Gewerbepark 11  
06895 Zahna-Elster

Tel.: 035383 - 6018 50

Fax.: 035383 - 6018 17

# Studio

**Ausführungen:** Asteiche

Kernbuche

Lack Weiß - Asteiche

Lack Weiß - Kernbuche

Lack Weiß

Nussbaum (nur für Fronten)

Hochglanzfronten gegen Mehrpreis

**Einzelmöbel:** Seite 13 bis 18

**Systemmöbel:** Seite 19 bis 24

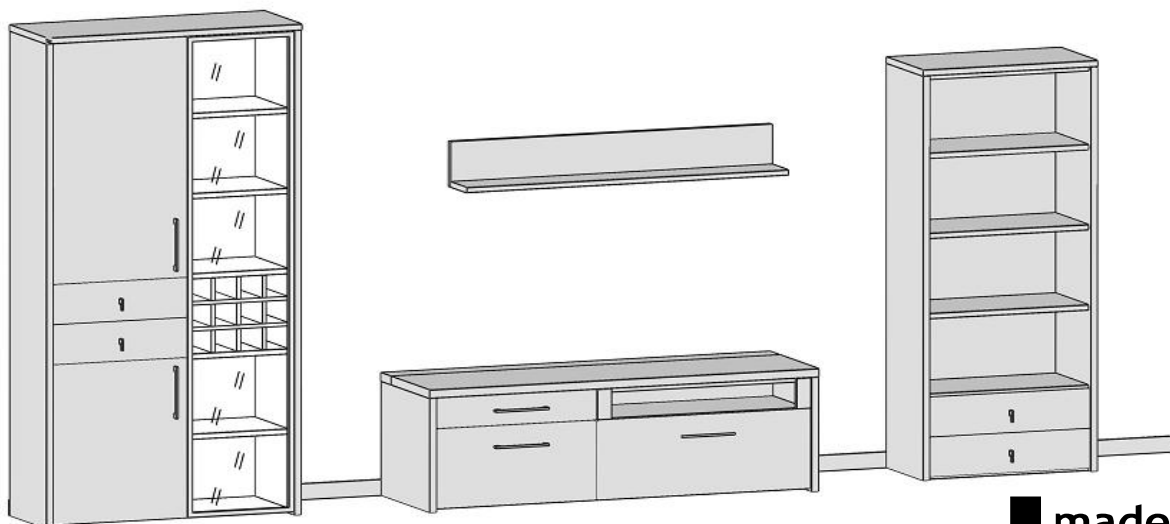

 made  
in  
Germany

## WEHRSDORFER

... und Wohnen wird schöner

## Planungsmöglichkeiten mit dem Modell Studio

Unser Modell Studio bietet Ihnen die Möglichkeit, sowohl im Einzeilmöbel- als auch im Systembereich Wohnideen nach Ihren ganz persönlichen Vorstellungen umzusetzen. Eine Kombination zwischen Einzeilmöbel- und Systembereich ist möglich.

### **Studio-Einzeilmöbelprogramm**

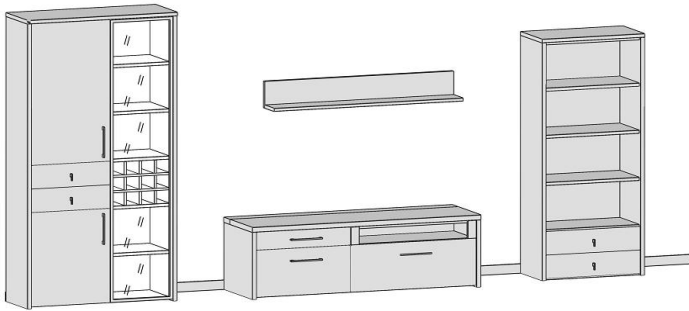

Mit dem Studio-Einzeilmöbelprogramm lässt sich z. B. Ihr Speisezimmer mit einzelnen Vitrinenkombinationen, ergänzt mit Side- oder Highboards, effektiv in Szene setzen. Aber auch der Wohnbereich kann mit den angebotenen Einzeilmöbeln nach Ihren Wünschen geplant werden. Ergänzt wird unser Einzeilmöbelprogramm durch die passenden Couch- und Esstische.

### **Der beste Platz für die HiFi-Technik - unsere neuen TV-Elemente**

**Ob DVD-Player, Spielkonsolen oder ... in unseren neuen TV-Elementen ist für alles Platz.**

Wir bieten Ihnen die Möglichkeit, die Geräte in offene Nischen oder hinter geschlossenen Fronten zu verteilen. Dabei machen wir Schluss mit dem sichtbaren Kabelsalat. Denn alle Gerätekabel lassen sich im serienmäßigen Kabelschacht bequem unterbringen. Durch eine Klappe im hinteren Bereich der Deckplatte ist der Kabelschacht auch später jederzeit zu öffnen. Verdeckt durch einen serienmäßigen Filzvorhang sind die Kabel selbst bei offenen Nischen oder geöffneten Klappen nicht sichtbar.

Viele weitere Vorteile, die Sie erwarten, haben wir in dem unteren Querschnitt zusammengefasst.

#### **Bitte beachten Sie:**

- Innenkorpus immer in Anthrazit
- durchgehende Abdeckplatten bis 2,55 m

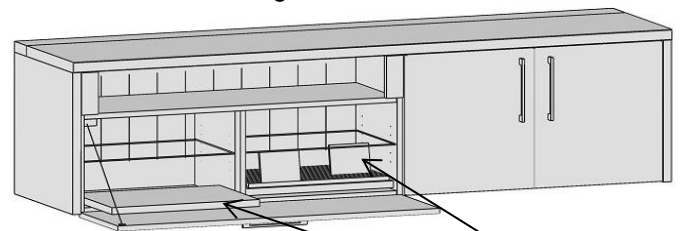

Auszugsboden und CD-Einsatz optional

### **Seitenquerschnitt**

Hinterer Teil der Deckplatte:

- auf gesamte Länge klappbar
- Bürstendichtung
- gedämpft schließend

Kabeldurchlass zur einfachen  
Kabelführung von Korpus zu Korpus

Filzvorhang - Abdeckung der Gerätekabel  
bei geöffneten Klappen

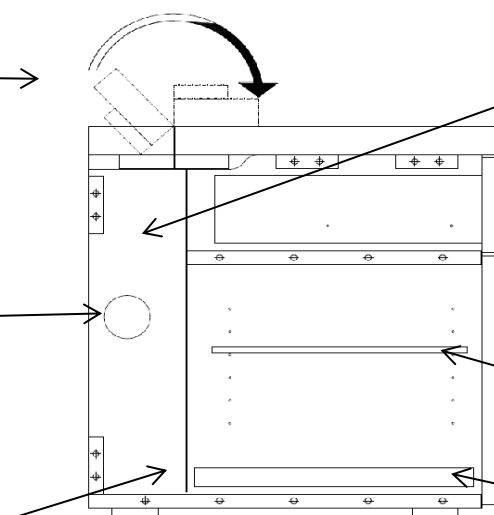

serienmäßiger  
Kabelschacht

Klappe mit Seilzug und  
Bügelgriff

Glasboden

Auszugsboden (optional)  
z. B. für Spielkonsolen oder für CD's

## Studio-System

Die Grundlage für Studio-System ist ein voll gerastertes Regalsystem. Die Regale können aneinander gereiht werden, wobei verschiedene Höhen verwendet werden können. Es besteht die Möglichkeit, Frontelemente wie Vitrinen- und Holztüren, sowie Schubkastenelemente in den Regalkorpus zu planen. Bitte beachten Sie dabei, dass die Kommission genau nach Ihrer Planung erstellt wird und ein nachträgliches Versetzen der Frontelemente nicht möglich ist, da die Fronten bereits bei Anlieferung fertig montiert sind. Auch ein Verändern der Reihenfolge der Regale ist nach der Bestellung nicht mehr möglich. Achten Sie deshalb bei der Bestellung darauf, dass die endgültige Stellfolge und die Position der Fronten mit angegeben ist. Standardmäßig werden für alle Böden Gruppenbohrungen vorgesehen. Reihenlochbohrungen oder Positionsbohrungen können gegen Aufpreis geliefert werden. Bitte vermerken Sie die Änderungen auf Ihrer Bestellung für jeden Korpus separat.

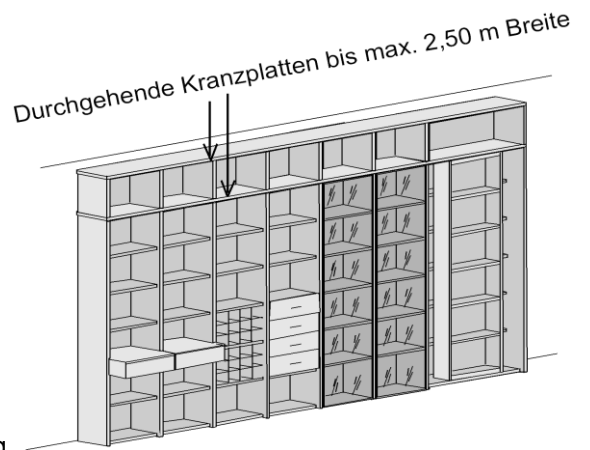

Für die Unterstützung Ihrer Planungen stehen Ihnen die Daten in unserem Planungssystem KPS Ambiente, Furnplan und als iPad-App iRack zur Verfügung.

### Breiten- und Tiefenraster

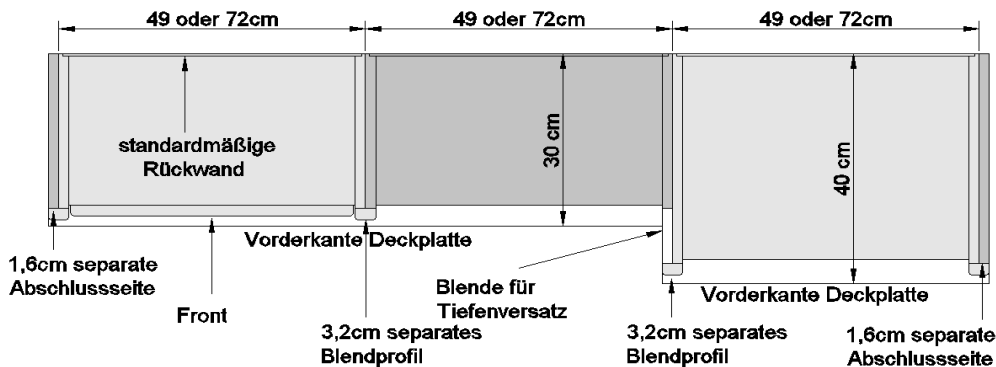

Neben Sonderkorpusen, wie TV- oder Schiebekorpusen, stehen **2 verschiedene Breiten** (49 und 72 cm) und **zwei verschiedene Tiefen** (30 und 40 cm) zur Verfügung. Diese Korpusse besitzen immer eine Rückwand in Korpusfarbe. Bestellen Sie Korpusse in 2 verschiedenen Tiefen, so liefern wir automatisch eine Blende für den Tiefenversatz mit (siehe Zeichnung). Diese Blende muss nicht separat bestellt werden und wird nicht berechnet. Bitte stellen Sie uns immer die genaue Stellfolge (am Besten als Zeichnung) zur Verfügung, da ein nachträgliches Ändern beim Kunden nicht mehr möglich ist.

Um eine Stollenoptik zu erzeugen, werden Blendprofile vor die aneinander stehenden Korpusseiten gesetzt. Am Anfang und am Ende einer jeweiligen Regalwand werden automatisch Abschlussseiten vom Werk aus geplant, um auch hier die Stollenoptik zu wahren. Diese Abschlussseiten müssen nicht extra berechnet werden, aber sie verbreitern die Regalwand um je 1,6 cm pro Seite (pro Planung also 3,2 cm). Bitte bedenken Sie dies bei Ihren Planungen! Grundsätzlich ist es erforderlich, der Bestellung eine Zeichnung beizufügen, um Planungsfehler zu vermeiden.

### Höhenraster

Das System bietet bei Standelementen 6 unterschiedliche Höhen an. Für die Höhe 249 cm sind 2-Raster-Hochverbauten vorgesehen. Alle Sonderkorpusse wie Schieberegale oder TV-Korpusse werden nur in der Höhe von 12 Raster (218 cm) angeboten. Auch für diese Korpusse stehen 2-Raster-Hochverbauten zur Verfügung.

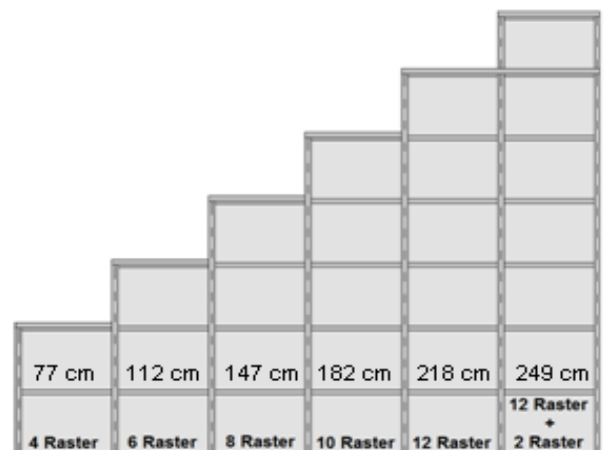

## Farb- und Griffausführungen

Bei der Bestellung aus dem Studio-Programm kann eine Farbe für die Regalelemente und beliebig viele Farben bei den Fronten festgelegt werden. Um Rückfragen zu vermeiden, geben Sie bitte bei der Bestellung für jede Front die Farbe mit an. Der Schiebekorpus bei dem Schieberegale wird wie eine Front gewertet und kann in allen Frontfarben, außer Hochglanz, bestellt werden. Wird keine separate Farbe angegeben, wird der Schiebekorpus in der Regalfarbe geliefert.

### Farbausführungen

- Korpus:**
- Asteiche
  - Kernbuche
  - **Lack Weiß - Asteiche**
  - **Lack Weiß - Kernbuche**
  - Lack Weiß

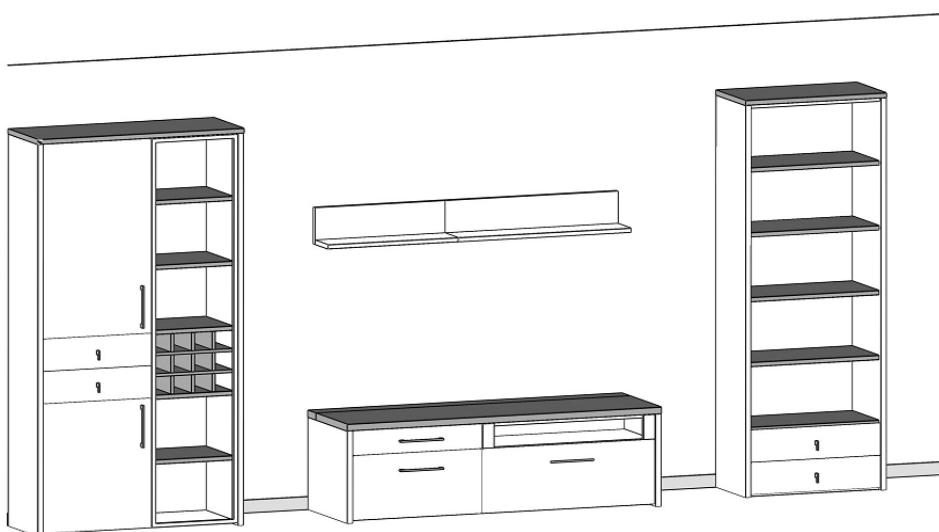

Bei der Korpusfarbe Lack Weiß - Asteiche und Lack Weiß - Kernbuche werden zwei Farbausführungen gemischt. Die Farbzusammenstellungen für den Korpus sind wie folgt fest definiert:  
Furniert sind alle in der Zeichnung dunkel hervorgehobenen Teile, wie Deckplatte, sichtbare Einlegeböden, Flaschenregal.

- Front:**
- Asteiche
  - Kernbuche
  - Lack Weiss
  - Nussbaum

**gegen Mehrpreis**

- Hochglanz in 18 Standardfarben
- RAL- und Sikkensfarben mit einem zusätzlichen Aufpreis von 75 IDENT pro Auftrag als Sonderfarbe möglich

### Griff St1

Schubkasten



Türen 160 mm lang



## **Individualität wird bei uns groß geschrieben - jeder Kunde erhält ein Unikat**

Es ist unser Anspruch, auf die Wünsche unserer Kunden völlig individuell eingehen zu können. Alle Wohnwände werden kommissionsorientiert hergestellt. Es entstehen mit jedem Auftrag maßgefertigte Einzelstücke, die auf die jeweiligen Ansprüche speziell zugeschnitten sind.

## **Echtholz Furniere: Bei uns entstehen die Fronten einer Schrankwand aus einem Baumstamm**

Wir stellen unsere Furniere im eigenen Hause her. Fronten werden nur aus den schönsten Furnierblättern anhand der Bestellzeichnungen zusammengestellt. Pro Kommission verwenden wir das Holz aus einem Baum. Abdeckplatten der Unterteile werden kommissionsorientiert quer furniert. Dies hat den Vorteil, dass produktionsbedingte Farbunterschiede in den einzelnen Abdeckplatten nahezu ausgeschlossen sind. In der Regel kann man hier sogar den Wuchs des Stammes über mehrere Abdeckplatten verfolgen. Hieraus ergibt sich ein besonders harmonischer Gesamteindruck der Wohnwand. Durch den Einsatz von umweltfreundlichen Wasserlacken wird die Struktur des Holzes noch einmal besonders hervorgehoben.

## **Warum unsere Schrankwände mit der Zeit immer schöner werden!**

Alle sichtbaren Flächen sind furniert/lackiert. Dies gewährleistet, dass auch nach Jahren das Gesamtbild harmonisch bleibt, da alle Elemente die gleiche Oberflächenqualität besitzen und gleichmäßig patinieren.

Die üblicherweise entstehenden Farbunterschiede bei Materialkombinationen zwischen Furnier, Massivholz und Folie/Melamin werden somit vermieden.

## **Edle Details:**

- alle Schubkästen mit kugelgelagerten Unterflurauszügen inkl. Dämpfung (max. 25 kg/Kasten)
- gedämpfte Türbänder in Ganzmetallausführung Nickel matt veredelt
- alle Griffbeschläge sind aus Metall
- für alle Zwischenböden können Holzbodenbeleuchtungen verwendet werden

## **Indirekte Holzbodenbeleuchtung**

Alle Vitrinen und Regale des Modells Studio können mit einer speziell entwickelten Holzbodenbeleuchtung inkl. Stromschienenführung ausgestattet werden.

Folgende Vorteile gegenüber marktgängigen Ausführungen sind zu nennen:

### **Einfache Verstellbarkeit der Böden**

Mit Hilfe der Stromschiene, die in die Korpusseite eingelassen ist, kann der Holzboden jederzeit in der Höhe verstellt werden.

### **Einsatz von Spiegelrückwänden**

Andere Systeme führen das Stromkabel der Beleuchtung durch die Rückwand aus dem Korpus. Eine passgenaue Spiegelrückwand ist somit nicht möglich. Die Stromschiene unseres Systems ermöglicht uns den Einbau einer Spiegelrückwand, da wir keine Ausgänge durch die Rückwand benötigen.

### **Nachbestellungen**

Falls Ihr Kunde weitere Holzböden mit Beleuchtung wünscht, ist dies kein Problem, da bis zu 5 Holzböden an eine Stromschiene angeschlossen werden können. Bitte bestellen Sie bei Nachbestellungen auch einen Holzboden mit, weil dieser in der Tiefe gekürzt sein muss, wenn die Holzbodenbeleuchtung zum Einsatz kommt.

### **Montage und Wartung**

Da die Holzbodenbeleuchtung mit einem Handgriff montiert bzw. demontiert werden kann, ist die Montage und Wartung ein Kinderspiel. Falls ein Leuchtmittel defekt ist, kann der gesamte Boden leicht demontiert und das Leuchtmittel ersetzt werden.

## **Wichtige Hinweise:**

Änderung in Form, Farbe, Oberflächenbehandlung und Konstruktion, sowie alle Änderungen die dem technischen Fortschritt dienen, sowie Irrtümer in der Typenliste bzw. Abweichungen zwischen Typenplan und Katalog bleiben grundsätzlich vorbehalten.

Naturbedingte Unterschiede im Holz bzw. durch Licht und Schatten hervorgerufene Unterschiede im Aussehen der Oberfläche sind kein Grund zur Beanstandung.

Grundlage aller Lieferungen sind die Wehrsdorfer-Werkstätten-Lieferbedingungen. Kundeneigene Einkaufsbedingungen bedürfen zu ihrer Wirksamkeit unserer ausdrücklichen schriftlichen Zustimmung. Ebenso können die AGB des Fachhandels nicht zu Bestandteilen des Lieferabkommens gerechnet werden.

Lieferungen erfolgen nur über den autorisierten Fachhandel.

Mit Erscheinen dieser Typenliste werden alle vorangegangenen Unterlagen ungültig.

Es gelten die gleichen allgemeinen Hinweise wie in den zugehörigen Standard-Typenlisten.

Bitte verwenden Sie im beiderseitigen Interesse die auf Seite 7 aufgeführte Planungshilfe.

**Modell: Studio**Bitte faxen an:  
035936 - 30313**Korpusfarbe:**

- 
- Weiß/Asteiche
- 
- 
- Weiß/Kernbuche
- 
- 
- Asteiche
- 
- 
- Kernbuche
- 
- 
- Lack weiß
- 
- 
- Lack weiß

**Frontfarbe:**

- 
- Asteiche
- 
- 
- Kernbuche
- 
- 
- Lack weiß
- 
- 
- Nussbaum
- 
- 
- Hochglanz
- 
- 

**Griffvariante:**

- 
- Griff St 1

Möbelhaus: **Mustermann KG**Kommission: **Müller**Liefertermin: **KW 12**Verkäufer: **Fr. Meier**Durchwahl: **01234 / 56789****WEHRSDORFER**

... Und Wohnen wird schöner!

| Arzahl | Artikel-Nr. | Beschreibung     |
|--------|-------------|------------------|
| 2      | 1249        | Regalkorpus      |
| 2      | 1270        | Regalkorpus      |
| 1      | L N044      | 4 R Vitrinentür  |
| 1      | L F044      | 4 R Tür          |
| 1      | R F044      | 4 R Tür          |
| 1      | R N044      | 4 R Vitrinentür  |
| 2      | K022        | 2x 1R Schubk.    |
| 1      | 9325        | Holzbodenbel.set |
| 2      | 9331        | Holzbodenbel.set |
| 1      | 9322        | Holzbodenbel.set |

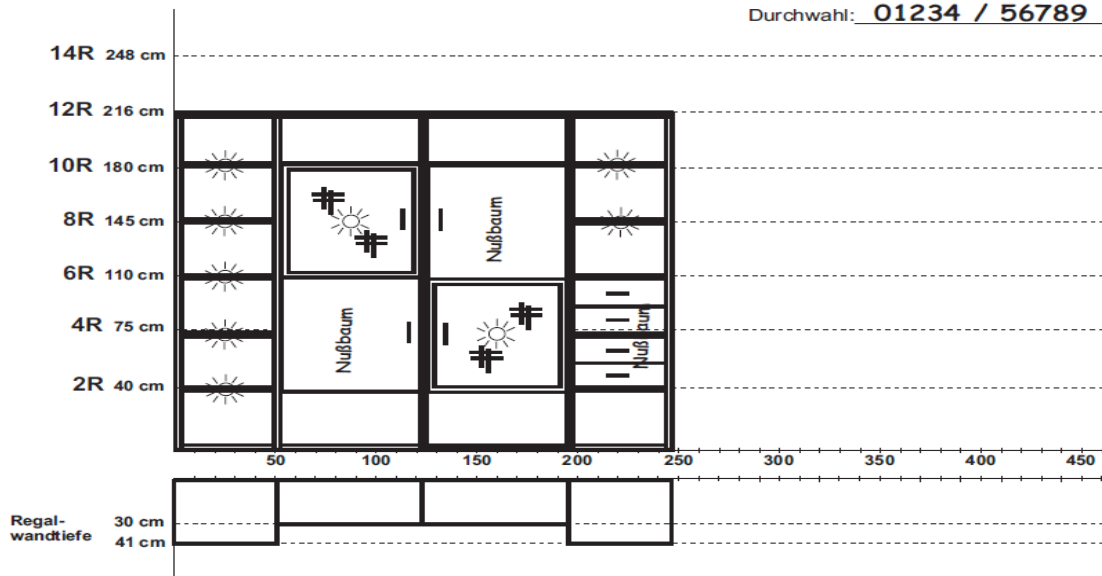
**Computerunterstützte Wohnraumplanung**

Die Daten in diesem Verkaufshandbuch stehen als elektronische Daten für die Planungslösung KPS Ambiente, Furnplan und als iPad-App zur Verfügung. Diese sind durch Ihre zuständigen Softwarehäuser bei den folgenden Firmen erhältlich:

**Bestellbeispiel:**

Bitte beachten Sie folgende Punkte bei einer Bestellung:

**1. Planungsrichtung**

Bei der Auflistung der Bestellnummern von links nach rechts und von unten nach oben (siehe Musterbestellung)

**2. Griff-Varianten und Farbausführung**

Bitte geben Sie bei jeder Bestellung die Farbausführung mit an. Wünschen Sie bei den Fronten Farbkombinationen, so geben Sie bitte die Farbe für die einzelnen Frontelemente mit an. Falls Sie einen anderen Griff wünschen, setzen Sie sich bitte mit unserem Verkaufs-Innendienst in Verbindung. Wir beraten Sie gern.

**3. Beleuchtungen**

Falls Sie nicht alle möglichen Elemente gleich beleuchten möchten, geben Sie bitte in der Zeichnung an, welchen Korpus Sie wie beleuchtet haben möchten (siehe Musterbestellung).

**4. Verkäuferangaben**

Bitte teilen Sie uns mit, wie wir Sie telefonisch erreichen können. Idealerweise bei jeder Bestellung "Name" und "Durchwahl" angeben. Dies erleichtert bei Rückfragen unserem Verkaufs-Innendienst die Kontaktaufnahme.



## Planungshilfen für Einzel- und Systemmöbel

Sehr geehrter Kunde,  
auf den nächsten Seiten bieten wir Ihnen Planungshilfen an.  
Die gezeigten Planungshilfen können ergänzt oder wesentlich in der Stellfolge verändert werden. Es können auch Elemente anhand der Einzelpreise herausgerechnet werden.

Alle unten aufgeführten Gesamtpreise sind **ohne Sonderausstattung**, wie z.B. **Holzbodenbeleuchtung oder Spiegelrückwände** gerechnet.

### PH 542

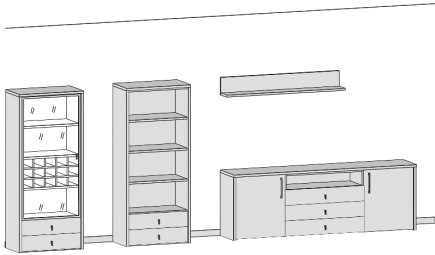

Maße (B x H) cm: ca. 423 cm x 180 cm

#### Bestehend aus:

Vitrine..... 1 x 1715  
Regal..... 1 x 1719  
Sideboard..... 1 x 1740  
Wandboard..... 1 x 2538

#### Sonderausstattung:

1er Set Holzbodenbel..... 1 x 9331  
3er Set Holzbodenbel..... 1 x 9333  
Spiegelrückwand..... 1 x 9016  
Schubkastenbeleuchtung... 7 x 9187  
Filzeinlagen f. Schubk..... 4 x 9404  
Filzeinlagen f. Schubk..... 3 x 9407  
CD-Regal für 114 CD's..... 1 x 0243  
CD-Einsatz für Schubk..... 1 x 9421  
Weinregal f. 18 Flaschen..... 1 x 9132  
Elektropaket 2..... 1 x 9102

### PH 543

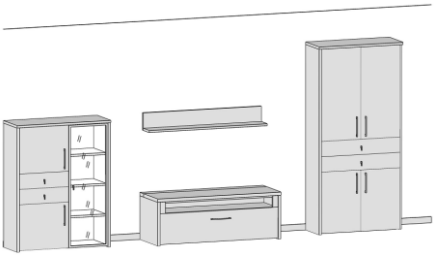

Maße (B x H) cm: ca. 412 x 216

#### Bestehend aus:

Vitrinenschrank ..... 1 x 1723  
TV-Teil..... 1 x 1754  
Wandboard ..... 1 x 2538  
Schrank..... 1 x 1700

#### Sonderausstattung:

3er Set Holzbodenbel..... 1 x 9323  
Spiegelrückwand..... 1 x 9011  
Schubkastenbeleuchtung... 4 x 9187  
Filzeinlagen f. Schubk..... 2 x 9403  
Filzeinlagen f. Schubk..... 2 x 9407  
Auszugsboden..... 1 x 9435  
Elektropaket 1..... 1 x 9101

### PH 538

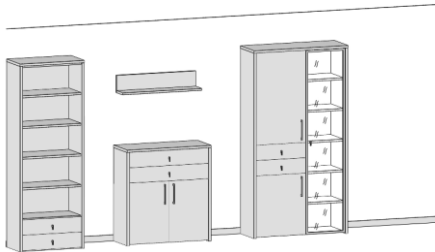

Maße (B x H) cm: ca. 343 x 216

#### Bestehend aus:

Regal..... 1 x 1709  
Schrank..... 1 x 1730  
Wandboard..... 1 x 2592  
Vitrinenschrank..... 1 x 1703

#### Sonderausstattung:

4er Set Holzbodenbel..... 1 x 9334  
5er Set Holzbodenbel..... 1 x 9325  
Spiegelrückwand..... 1 x 9001  
Schubkastenbeleuchtg... 6 x 9331  
Filzeinlagen f. Schubk..... 2 x 9404  
Filzeinlagen f. Schubk..... 2 x 9407  
Filzeinlagen f. Schubk..... 2 x 9403  
CD-Regal für 114 CD's..... 1 x 0243  
CD-Einsatz für Schubk..... 1 x 9421  
Weinregal f. 18 Flaschen..... 1 x 9132

### PH 539

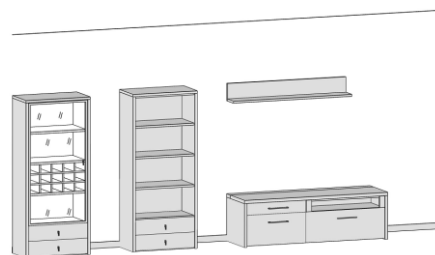

Maße (B x H) cm: ca. 400 x 180

#### Bestehend aus:

Vitrine..... 1 x 1715  
Schrank..... 1 x 1719  
TV-Teil..... 1 x 1752  
Wandboard..... 1 x 2538

#### Sonderausstattung:

1er Set Holzbodenbel..... 1 x 9331  
3er Set Holzbodenbel..... 1 x 9333  
Spiegelrückwand..... 1 x 9016  
Schubkastenbeleuchtg... 6 x 9187  
Filzeinlagen f. Schubk..... 4 x 9404  
CD-Regal für 114 CD's..... 1 x 0243  
CD-Einsatz für Schubk..... 1 x 9421  
Auszugsboden..... 1 x 9433  
Auszugsboden..... 1 x 9432  
Elektropaket 1..... 1 x 9101



## PH 540

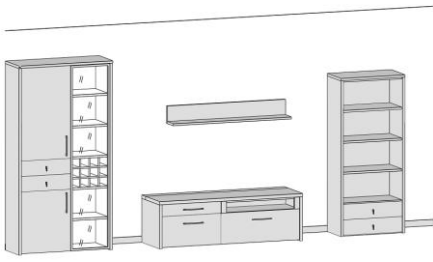

Maße (B x H) cm: ca. 412 x 216

Bestehend aus:  
Vitrinenschrank..... 1 x 1701  
TV-Teil..... 1 x 1752  
Wandboard..... 1 x 2538  
Regal..... 1 x 1719

Sonderausstattung:  
3er Set Holzbodenbel..... 1 x 9323  
3er Set Holzbodenbel..... 1 x 9333  
Spiegelrückwand..... 1 x 9001  
Schubkastenbeleuchtg... 4 x 9187  
Filzeinlagen f. Schubk..... 2 x 9403  
Filzeinlagen f. Schubk..... 2 x 9404  
CD-Regal für 114 CD's..... 1 x 0243  
CD-Einsatz für Schubk..... 1 x 9421  
Auszugsboden..... 1 x 9433  
Elektropaket 1..... 1 x 9101

## PH 541

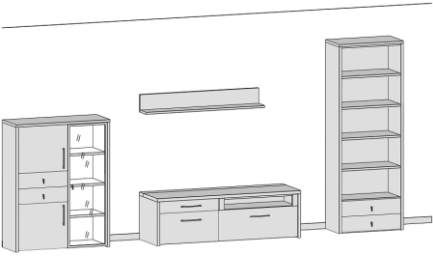

Maße (B x H) cm: ca. 412 cm x 216 cm

Bestehend aus:  
Vitrinenschrank..... 1 x 1723  
TV-Teil..... 1 x 1752  
Wandboard..... 1 x 2538  
Regal..... 1 x 1709

Sonderausstattung:  
3er Set Holzbodenbel..... 1 x 9323  
4er Set Holzbodenbel..... 1 x 9334  
Spiegelrückwand..... 1 x 9011  
Schubkastenbeleuchtg... 4 x 9187  
Filzeinlagen f. Schubk..... 2 x 9403  
Filzeinlagen f. Schubk..... 2 x 9404  
CD-Regal für 114 CD's..... 1 x 0243  
CD-Einsatz für Schubk..... 1 x 9421  
Auszugsboden..... 1 x 9433  
Elektropaket 1..... 1 x 9101

## PH 529

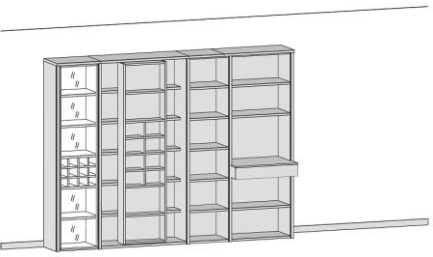

Maße (B x H) cm: 273 cm x 218 cm

Bestehend aus:  
Regalkorpus 12 R..... 2 x 1249  
Glastür links..... 1 x L\_N122  
Weinregal..... 1 x 9131  
Schiebekorpus..... 1 x 1284  
Regalkorpus 12R..... 1 x 1272  
Buchablage..... 1 x 0171

Sonderausstattung:  
Klarglastür f. Schieber..... 1 x R1207  
Parsolglastür f. Schieber.... 1 x R1206  
3er Set Holzbodenbel..... 1 x 9333  
3er Set Holzbodenbel..... 2 x 9323  
5er Set Holzbodenbel..... 1 x 9325  
Spiegelrückwand..... 1 x 9001  
CD-Regal für 114 CD's..... 1 x 0243

## PH 500

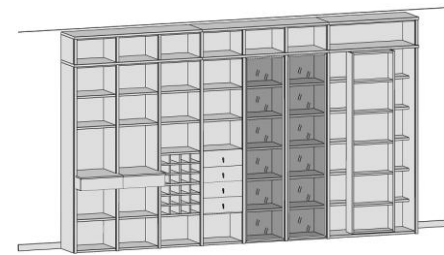

Maße (B x H) cm: 403 x 249

Bestehend aus:  
Regalkorpus 12R..... 6 x 1249  
Schiebekorpus..... 1 x 1282  
Buchablage..... 2 x 0170  
Weinregal..... 2 x 9131  
Schubkastenpaar..... 2 x K022  
Parsolglastür links.... 1 x L\_P122  
Parsolglastür rechts.. 1 x R\_P122  
Hochverbau 2R..... 6 x 0249  
Hochverbau 2R..... 1 x 0285

Sonderausstattung:  
Klarglastür f. Schieber..... 1 x R1207  
Parsolglastür f. Schieber.... 1 x R1206  
3er Set Holzbodenbel..... 2 x 9323  
2er Set Holzbodenbel..... 2 x 9322  
5er Set Holzbodenbel..... 2 x 9325  
Büchertreppe 49 cm breit... 1 x 9130  
CD-Regal für ca. 75 CD's... 1 x 0241  
Hochverbau komplett.....  
Wenn kein Hochverbau gewünscht wird, einfach die Summe für den Hochverbau abziehen.

## PH 501



Maße (B x H) cm: 403 x 218

Bestehend aus:  
Regalkorpus 12R..... 6 x 1249  
Schiebekorpus..... 1 x 1282  
Buchablage..... 2 x 0170  
Weinregal..... 2 x 9131  
Schubkastenpaar..... 2 x K022  
Klarglastür 8R links... 2 x L\_N082  
Klarglastür 8R rechts 2 x R\_N082  
Tür 4R links..... 1 x L\_F042  
Tür 4R rechts..... 1 x R\_F042

Sonderausstattung:  
Klarglastür f. Schieber..... 1 x R1207  
Parsolglastür f. Schieber.... 1 x R1206  
Spiegelrückwand..... 4 x 9011  
3er Set Holzbodenbel..... 6 x 9323  
Büchertreppe 49 cm breit... 1 x 9130  
Schubkastenbeleuchtung... 4 x 9187  
Hochverbau komplett.....

## PH 502

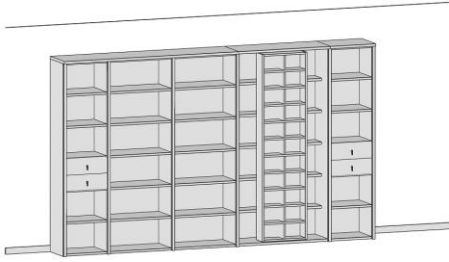

Maße (B x H) cm: 351 x 218

Bestehend aus:  
Regalkorpus 12R..... 2 x 1249  
Regalkorpus 12R..... 2 x 1272  
Schiebekorpus..... 1 x 1281  
Schubkastenpaar..... 2 x K022

Sonderausstattung:  
Klarglastür f. Schieber..... 1 x R1207  
Parsolglastür f. Schieber..... 1 x R1206  
3er Set Holzbodenbel..... 2 x 9323  
5er Set Holzbodenbel..... 2 x 9335  
Büchertreppe 49 cm breit.... 1 x 9130  
Büchertreppe 72 cm breit.... 1 x 9129  
Weinregal f. 12 Flaschen.... 1 x 9131  
CD-Regal für ca. 75 CD's.... 1 x 0241  
CD-Regal für ca. 114 CD's.. 1 x 0243  
Hochverbau komplett.....

## PH 503

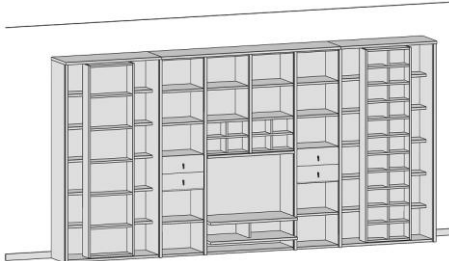

Maße (B x H) cm: 408 x 218

Bestehend aus:  
Schiebekorpus..... 1 x 1282  
Regalkorpus 12R..... 2 x 1249  
TV-Sonderkorpus.... 1 x 1283  
Schiebekorpus..... 1 x 1281  
Schubkastenpaar..... 2 x K022  
CD-Regaleinsatz..... 2 x 0241

Sonderausstattung:  
Klarglastür f. Schieber..... 1 x R1207  
Parsolglastür f. Schieber.... 1 x R1206  
2er Set Holzbodenbel..... 2 x 9322  
Büchertreppe 49 cm breit.... 1 x 9130  
Weinregal f. 12 Flaschen.... 1 x 9131  
CD-Einsatz in Schubkäst.... 1 x 9420  
Schubkastenbeleuchtung.... 4 x 9187  
Hochverbau komplett.....

## PH 515

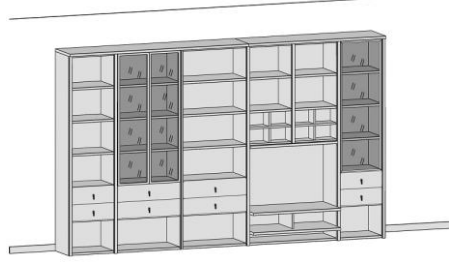

Maße (B x H) cm: 346 x 218

Bestehend aus:  
Regalkorpus 12R..... 2 x 1249  
Regalkorpus 12R..... 2 x 1272  
TV-Sonderkorpus..... 1 x 1283  
Schubkastenpaar..... 2 x K022  
Schubkastenpaar..... 2 x K024  
Parsolglastüren 8R... 1 x P085  
Parsolglastür 8R re... 1 x R\_P082  
CD-Regaleinsatz..... 2 x 0241

Sonderausstattung:  
3er Set Holzbodenbel..... 2 x 9323  
3er Set Holzbodenbel..... 2 x 9333  
Büchertreppe 49 cm breit.... 1 x 9130  
Büchertreppe 72 cm breit.... 1 x 9129  
Weinregal f. 12 Flaschen.... 1 x 9131  
CD-Regal für ca. 114 CD's.. 1 x 0243  
CD-Einsatz in Schubkäst.... 1 x 9421  
CD-Einsatz in Schubkäst.... 1 x 9420  
Schubkastenbeleuchtung.... 8 x 9187  
Hochverbau komplett.....

## PH 516

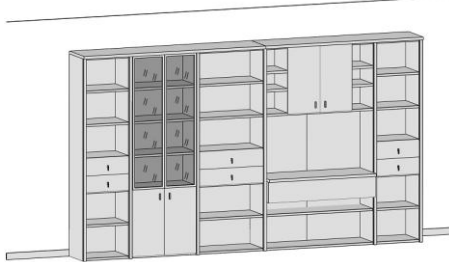

Maße (B x H) cm: 366 x 218

Bestehend aus:  
Regalkorpus 12R..... 2 x 1249  
Regalkorpus 12R..... 2 x 1272  
TV-Sonderkorpus..... 1 x 1228  
Schubkastenpaar..... 2 x K022  
Schubkastenpaar..... 1 x K024  
Doppeltür 4R..... 2 x F045  
Parsolglastüren 8R... 1 x P085

Sonderausstattung:  
3er Set Holzbodenbel..... 2 x 9323  
3er Set Holzbodenbel..... 2 x 9333  
Spiegeltürückwand..... 1 x 9016  
Büchertreppe 49 cm breit.... 1 x 9130  
Büchertreppe 72 cm breit.... 1 x 9129  
Weinregal f. 12 Flaschen.... 1 x 9131  
CD-Regal für ca. 75 CD's.... 1 x 0241  
CD-Regal für ca. 114 CD's.. 1 x 0243  
Schubkastenbeleuchtung.... 6 x 9187  
Hochverbau komplett.....

## PH 517

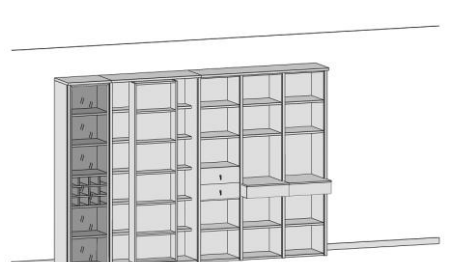

Maße (B x H) cm: 305 x 218

Bestehend aus:  
Regalkorpus 12R..... 4 x 1249  
Schiebekorpus..... 1 x 1282  
Parsolglastür links.... 1 x L\_P122  
Schubkastenpaar..... 1 x K022  
Buchablage..... 2 x 0170  
Weinregal..... 1 x 9131

Sonderausstattung:  
Klarglastür f. Schieber..... 1 x L1207  
Parsolglastür f. Schieber..... 1 x L1206  
Spiegeltürückwand..... 1 x 9001  
3er Set Holzbodenbel..... 4 x 9323  
Büchertreppe 49 cm breit.... 1 x 9130  
Weinregal f. 12 Flaschen.... 1 x 9131  
CD-Regal für ca. 75 CD's.... 1 x 0241  
Schubkastenbeleuchtung.... 2 x 9187  
Hochverbau komplett.....

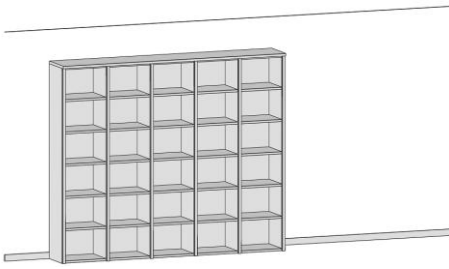
**PH 507**

Maße (B x H) cm: 251 x 218

Bestehend aus:  
Regalkorpus 12R..... 5 x 1249

Sonderausstattung:  
5er Set Holzbodenbel..... 5 x 9325  
Büchertreppe 49 cm breit.... 1 x 9130  
Weinregal f. 12 Flaschen.... 1 x 9131  
CD-Regal für ca. 75 CD's.... 1 x 0241  
Hochverbau komplett.....

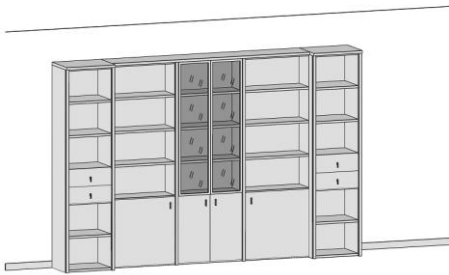
**PH 508**

Maße (B x H) cm: 320 x 218

Bestehend aus:  
Regalkorpus 12R..... 2 x 1249  
Regalkorpus 12R..... 3 x 1270  
Schubkastenpaar..... 2 x K022  
Tür 4R links..... 1 x L\_F044  
Türenpaar..... 1 x F045  
Tür 4R rechts..... 1 x R\_F044  
Parsolglastüren 8R... 1 x P085

Sonderausstattung:  
3er Set Holzbodenbel..... 2 x 9323  
3er Set Holzbodenbel..... 2 x 9333  
Spiegelrückwand..... 1 x 9016  
Weinregal f. 12 Flaschen.... 1 x 9131  
CD-Regal für ca. 75 CD's... 1 x 0241  
CD-Regal für ca. 114 CD's.. 1 x 0243  
Schubkastenbeleuchtung.... 8 x 9187  
Hochverbau komplett.....

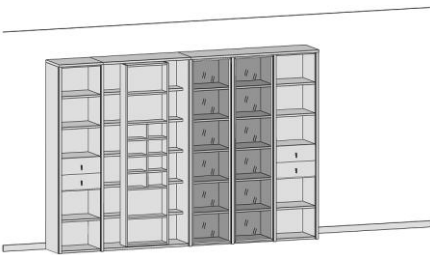
**PH 509**

Maße (B x H) cm: 305 x 218

Bestehend aus:  
Regalkorpus 12R..... 4 x 1249  
Schiebekorpus..... 1 x 1284  
Parsolglastür links.... 1 x L\_P122  
Parsolglastür rechts.. 1 x R\_P122  
Schubkastenpaar..... 2 x K022

Sonderausstattung:  
Klarglastür f. Schieber..... 1 x L1207  
Parsolglastür f. Schieber..... 1 x L1206  
Spiegelrückwand..... 2 x 9001  
5er Set Holzbodenbel..... 2 x 9325  
3er Set Holzbodenbel..... 2 x 9323  
Büchertreppe 49 cm breit.... 1 x 9130  
Weinregal f. 12 Flaschen.... 1 x 9131  
CD-Regal für ca. 75 CD's.... 1 x 0241  
Schubkastenbeleuchtung.... 2 x 9187  
Hochverbau komplett.....

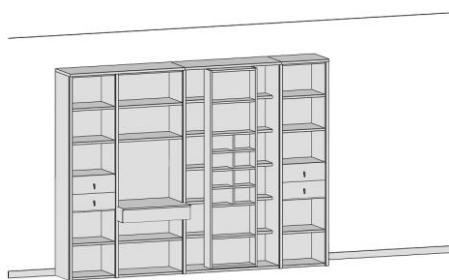
**PH 519**

Maße (B x H) cm: 279 x 218

Bestehend aus:  
Regalkorpus 12R..... 2 x 1249  
Regalkorpus 12R..... 1 x 1272  
Schiebekorpus..... 1 x 1284  
Buchablage..... 1 x 0171  
Schubkastenpaar..... 2 x K022

Sonderausstattung:  
Klarglastür f. Schieber..... 1 x R1207  
Parsolglastür f. Schieber..... 1 x L1206  
3er Set Holzbodenbel..... 2 x 9323  
3er Set Holzbodenbel..... 1 x 9333  
Büchertreppe 49 cm breit.... 1 x 9130  
Weinregal f. 12 Flaschen.... 1 x 9131  
CD-Regal für ca. 75 CD's.... 1 x 0241  
CD-Regal für ca. 114 CD's.. 1 x 0243  
Schubkastenbeleuchtung.... 4 x 9187  
Hochverbau komplett.....

**PH 510**

Maße (B x H) cm: 274 x 218

Bestehend aus:  
Regalkorpus 12R..... 4 x 1249  
Regalkorpus 12R..... 1 x 1272  
Schubkastenpaar..... 2 x K022  
Parsolglastür links.... 1 x L\_P122  
Parsolglastür rechts.. 1 x R\_P122  
Türenpaar..... 1 x F045

Sonderausstattung:  
3er Set Holzbodenbel..... 2 x 9323  
3er Set Holzbodenbel..... 1 x 9333  
5er Set Holzbodenbel..... 2 x 9325  
Büchertreppe 49 cm breit.... 1 x 9130  
Büchertreppe 72 cm breit.... 1 x 9129  
Weinregal f. 12 Flaschen.... 1 x 9131  
CD-Regal für ca. 75 CD's... 1 x 0241  
CD-Regal für ca. 114 CD's.. 1 x 0243  
Schubkastenbeleuchtung.... 4 x 9187  
Hochverbau komplett.....

# Studio







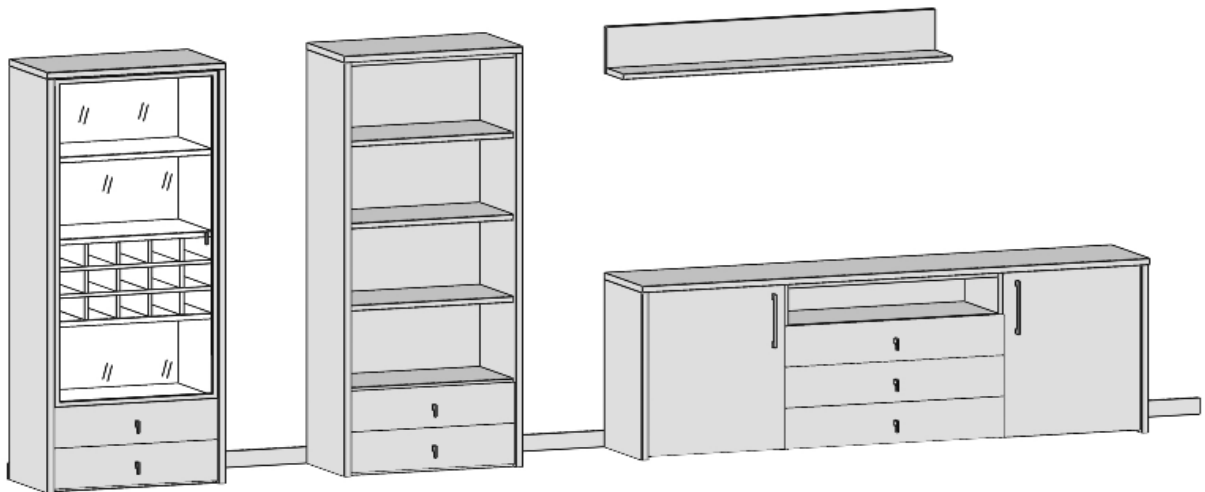

## Einzelmöbel

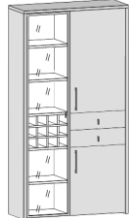
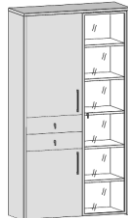



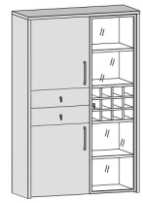
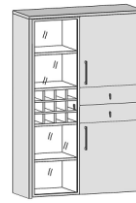
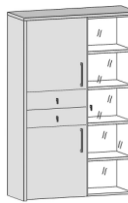

**Ausführungen:** Asteiche  
Kernbuche  
Lack Weiß - Asteiche  
Lack Weiß - Kernbuche  
Lack Weiß  
Nussbaum (nur für Fronten)

Hochglanzfronten gegen Mehrpreis

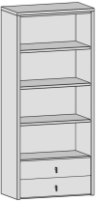

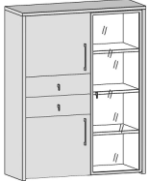
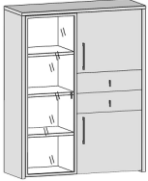
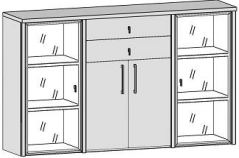
**WEHRSDORFER**  
... und Wohnen wird schöner

|  |   |   |  |   |               |
|--|---|---|--|---|---------------|
| <p><b>12 Raster</b></p> <p>Höhe = 216 cm<br/>Tiefe = 41 cm</p> | <p>58 cm 46 cm</p>  <p>Kombination bestehend aus:<br/>2 Türen links<br/>2 Schubkästen<br/>1 Glastüren rechts<br/>1 Weinregal</p> | <p>46 cm 58 cm</p>  <p>Kombination bestehend aus:<br/>2 Türen rechts<br/>2 Schubkästen<br/>1 Glastüren links<br/>1 Weinregal</p> | <p>58 cm 46 cm</p>  <p>Kombination bestehend aus:<br/>2 Türen links<br/>2 Schubkästen<br/>1 Glastüren rechts</p> | <p>46 cm 58 cm</p>  <p>Kombination bestehend aus:<br/>2 Türen rechts<br/>2 Schubkästen<br/>1 Glastüren links</p> |               |
|  | Breite  | 110 cm  | 110 cm   | 110 cm  | 110 cm        |
|  | Bestell-Nr.   | <b>1701</b>   | <b>1702</b>  | <b>1703</b>   | <b>1704</b>   |
|  | Beschreibung  | <b>Links</b>  | <b>Rechts</b>  | <b>Links</b>  | <b>Rechts</b> |
|  |   |   |  |   |               |
| <p><b>12 Raster</b></p> <p>Höhe = 216 cm<br/>Tiefe = 41 cm</p> |  <p>Kombination bestehend aus:<br/>2 Türen links<br/>2 Türen rechts<br/>2 Schubkästen</p>  |   |  |   |               |
|  | Breite  | 98 cm   |  |   |               |
|  | Bestell-Nr.   | <b>1700</b>   |  |   |               |
|  | Beschreibung  |   |  |   |               |
|  |   |   |  |   |               |
| <p><b>12 Raster</b></p> <p>Höhe = 216 cm<br/>Tiefe = 41 cm</p> |  <p>Kombination bestehend aus:<br/>1 Glastür links<br/>2 Schubkästen</p>   |  <p>Kombination bestehend aus:<br/>1 Glastür rechts<br/>2 Schubkästen</p>  |  <p>Kombination bestehend aus:<br/>2 Schubkästen</p>   |   |               |
|  | Breite  | 75 cm   | 75 cm  | 75 cm   |               |
|  | Bestell-Nr.   | <b>1707</b>   | <b>1708</b>  | <b>1709</b>   |               |
|  | Beschreibung  | <b>Links</b>  | <b>Rechts</b>  |   |               |
|  |   |   |  |   |               |
| <p><b>10 Raster</b></p> <p>Höhe = 180 cm<br/>Tiefe = 41 cm</p> | <p>58 cm 46 cm</p>  <p>Kombination bestehend aus:<br/>2 Türen links<br/>2 Schubkästen<br/>1 Glastür rechts<br/>1 Weinregal</p> | <p>46 cm 58 cm</p>  <p>Kombination bestehend aus:<br/>2 Türen rechts<br/>2 Schubkästen<br/>1 Glastür links<br/>1 Weinregal</p> | <p>58 cm 46 cm</p>  <p>Kombination bestehend aus:<br/>2 Türen links<br/>2 Schubkästen<br/>1 Glastür rechts</p> | <p>46 cm 58 cm</p>  <p>Kombination bestehend aus:<br/>2 Türen rechts<br/>2 Schubkästen<br/>1 Glastür links</p> |               |
|  | Breite  | 110 cm  | 110 cm   | 110 cm  | 110 cm        |
|  | Bestell-Nr.   | <b>1711</b>   | <b>1712</b>  | <b>1713</b>   | <b>1714</b>   |
|  | Beschreibung  | <b>Links</b>  | <b>Rechts</b>  | <b>Links</b>  | <b>Rechts</b> |
|  |   |   |  |   |               |

|  |  |  |  |  |
|--|--|--|--|--|
| <p style="text-align: center;"><b>10</b><br/>Raster</p> <p>Höhe = 180 cm<br/>Tiefe = 41 cm</p> |                             |  |                     |  |
|  | <p>Kombination bestehend aus:</p> <p>1 Glastür links<br/>2 Schubkästen</p>                                   |  | <p>Kombination bestehend aus:</p> <p>1 Glastür rechts<br/>2 Schubkästen</p>                            |  |
|  | <p>Breite 75 cm</p>  |  | <p>Breite 75 cm</p>  |  |
|  | <p>Bestell-Nr. <b>1717</b></p>   |  | <p>Bestell-Nr. <b>1718</b></p>   |  |
|  | <p>Beschreibung <b>Links</b></p>   |  | <p>Beschreibung <b>Rechts</b></p>  |  |
| <p style="text-align: center;"><b>10</b><br/>Raster</p> <p>Höhe = 180 cm<br/>Tiefe = 41 cm</p> |                             |  |                     |  |
|  | <p>Kombination bestehend aus:</p> <p>1 Weinregal<br/>1 Glastür links<br/>2 Schubkästen</p>                   |  | <p>Kombination bestehend aus:</p> <p>1 Weinregal<br/>1 Glastür rechts<br/>2 Schubkästen</p>            |  |
|  | <p>Breite 75 cm</p>  |  | <p>Breite 75 cm</p>  |  |
|  | <p>Bestell-Nr. <b>1715</b></p>   |  | <p>Bestell-Nr. <b>1077</b></p>   |  |
|  | <p>Beschreibung <b>Links</b></p>   |  | <p>Beschreibung <b>Rechts</b></p>  |  |
| <p style="text-align: center;"><b>8</b><br/>Raster</p> <p>Höhe = 145 cm<br/>Tiefe = 41 cm</p>  | <p>58 cm 46 cm</p>        |  | <p>46 cm 58 cm</p>  |  |
|  | <p>Kombination bestehend aus:</p> <p>2 Türen links<br/>2 Schubkästen<br/>1 Glastür rechts</p>                |  | <p>Kombination bestehend aus:</p> <p>2 Türen rechts<br/>2 Schubkästen<br/>1 Glastür links</p>          |  |
|  | <p>Breite 110 cm</p>   |  | <p>Breite 110 cm</p>   |  |
|  | <p>Bestell-Nr. <b>1723</b></p>   |  | <p>Bestell-Nr. <b>1724</b></p>   |  |
|  | <p>Beschreibung <b>Links</b></p>   |  | <p>Beschreibung <b>Rechts</b></p>  |  |
| <p style="text-align: center;"><b>6</b><br/>Raster</p> <p>Höhe = 110 cm<br/>Tiefe = 41 cm</p>  | <p>46 cm 69 cm 46 cm</p>  |  |                     |  |
|  | <p>Kombination bestehend aus:</p> <p>2 Glastüren<br/>2 Türen<br/>2 Schubkästen</p>                           |  | <p>Kombination bestehend aus:</p> <p>2 Türen<br/>2 Schubkästen</p>                                     |  |
|  | <p>Breite 167 cm</p>   |  | <p>Breite 98 cm</p>  |  |
|  | <p>Bestell-Nr. <b>1733</b></p>   |  | <p>Bestell-Nr. <b>1730</b></p>   |  |
|  | <p>Beschreibung <b>Links</b></p>   |  | <p>Beschreibung <b>Rechts</b></p>  |  |
| <p style="text-align: center;"><b>6</b><br/>Raster</p> <p>Höhe = 110 cm<br/>Tiefe = 41 cm</p>  |                          |  |                   |  |
|  | <p>Kombination bestehend aus:</p> <p>6 Schubkästen</p>   |  | <p>Kombination bestehend aus:</p> <p>6 Schubkästen</p>   |  |
|  | <p>Breite 98 cm</p>  |  | <p>Breite 64 cm</p>  |  |
|  | <p>Bestell-Nr. <b>1731</b></p>   |  | <p>Bestell-Nr. <b>1732</b></p>   |  |
|  | <p>Beschreibung <b>Links</b></p>   |  | <p>Beschreibung <b>Rechts</b></p>  |  |

|   |  |  |  |  |             |
|---|--|--|--|--|-------------|
| <h3>4 Raster</h3> <p>Höhe = 75 cm<br/>Tiefe = 41 cm</p> | <p>Nische:<br/>Breite: 88 cm<br/>Höhe: 15 cm</p> <p>58 cm 92 cm 58 cm</p> <p>Kombination bestehend aus:<br/>2 Türen<br/>1 Gerätenische<br/>3 Schubkästen</p> | <p>46 cm 69 cm 46 cm</p> <p>Kombination bestehend aus:<br/>2 Glastüren<br/>2 Türen</p> | <p>46 cm 69 cm 46 cm</p> <p>Kombination bestehend aus:<br/>2 Türen<br/>4 Schubkästen</p> | <p>58 cm 58 cm</p> <p>Kombination bestehend aus:<br/>2 Türen</p> |             |
|   | Breite   | 214 cm   | 167 cm   | 167 cm   | 122 cm      |
|   | Bestell-Nr.  | <b>1740</b>  | <b>1742</b>  | <b>1743</b>  | <b>1741</b> |
|   |  |  |  |  |             |

|   |  |   |  |   |             |
|---|--|---|--|---|-------------|
| <h3>3 Raster TV-Elemente</h3> <p>Höhe = 54 cm<br/>Tiefe = 53 cm</p> | <b>inkl. HiFi-Ausstattung- Erläuterung siehe Seite 2</b>                         |   |  |   |             |
|   | <p>Kombination bestehend aus:<br/>1 Schubkasten<br/>1 Klappe<br/>1 Glasboden</p> | <p>Nische:<br/>Breite: 110 cm<br/>Höhe: 13,5 cm</p> <p>Kombination bestehend aus:<br/>1 Gerätenische<br/>1 Klappe<br/>1 Glasboden</p> | <p>Kombination bestehend aus:<br/>1 Schubkasten<br/>1 Klappe<br/>1 Glasboden</p> | <p>Nische:<br/>Breite: 134 cm<br/>Höhe: 13,5 cm</p> <p>Kombination bestehend aus:<br/>1 Gerätenische<br/>1 Klappe<br/>1 Glasboden</p> |             |
|   | Breite   | 121 cm  | 121 cm   | 144 cm  | 144 cm      |
|   | Bestell-Nr.  | <b>1750</b>   | <b>1753</b>  | <b>1751</b>   | <b>1754</b> |

|   |   |   |             |  |  |
|---|---|---|-------------|--|--|
| <h3>3 Raster TV-Elemente</h3> <p>Höhe = 54 cm<br/>Tiefe = 53 cm</p> | <b>inkl. HiFi-Ausstattung- Erläuterung siehe Seite 2</b>  |   |             |  |  |
|   | <p>Nische:<br/>Breite: 110 cm<br/>Höhe: 13,5 cm</p> <p>115 cm 92 cm</p> <p>Kombination bestehend aus:<br/>1 Gerätenische<br/>1 Klappe<br/>1 Glasboden<br/>2 Türen</p> | <p>Nische:<br/>Breite: 88 cm<br/>Höhe: 13,5 cm</p> <p>69 cm 92 cm</p> <p>Kombination bestehend aus:<br/>1 Schubkasten<br/>2 Klappe<br/>2 Glasboden<br/>1 Gerätenische</p> |             |  |  |
|   | Breite  | 213 cm  | 167 cm      |  |  |
|   | Bestell-Nr.   | <b>1755</b>   | <b>1752</b> |  |  |

|                 |                   |                   |                 |                 |             |
|-----------------|-------------------|-------------------|-----------------|-----------------|-------------|
| <h3>Tische</h3> | <p>Couchtisch</p> | <p>Couchtisch</p> | <p>Esstisch</p> | <p>Esstisch</p> |             |
|                 | Länge x Breite    | 80 x 80 cm        | 120 x 70 cm     | 100 x 100 cm    | 160 x 90 cm |
|                 | Höhe              | 45 cm             | 45 cm           | 75 cm           | 75 cm       |
|                 | Bestell-Nr.       | <b>0390</b>       | <b>0391</b>     | <b>0590</b>     | <b>0591</b> |



|  |   |  |  |  |  |  |  |  |
|--|---|--|--|--|--|--|--|--|
| <p>Korb<br/>für<br/>Couch-<br/>tisch</p> |  |  |  |  |  |  |  |  |
|--|---|--|--|--|--|--|--|--|

|                |             |  |  |  |  |  |  |  |  |
|----------------|-------------|--|--|--|--|--|--|--|--|
| Länge x Breite | 48 x 48 cm  |  |  |  |  |  |  |  |  |
| Höhe           | 13 cm       |  |  |  |  |  |  |  |  |
| Bestell-Nr.    | <b>9644</b> |  |  |  |  |  |  |  |  |

|                         |  |  |  |  |  |  |  |  |
|-------------------------|--|--|--|--|--|--|--|--|
| <p>Wand-<br/>boarde</p> | <p><b>Wandboard mit Holzboden</b><br/>Rückwandhöhe 17,6 cm</p>                     |  |  |  |  |  |  |  |
|                         |  |  |  |  |  |  |  |  |

|             |             |             |             |             |  |  |  |  |  |
|-------------|-------------|-------------|-------------|-------------|--|--|--|--|--|
| Breite      | 69 cm       | 92 cm       | 115 cm      | 138 cm      |  |  |  |  |  |
| Bestell-Nr. | <b>2569</b> | <b>2592</b> | <b>2515</b> | <b>2538</b> |  |  |  |  |  |

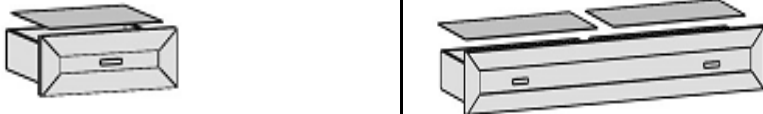
|   |  |  |  |  |  |  |  |  |
|---|--|--|--|--|--|--|--|--|
| <p>Filzein-<br/>lagen<br/>für<br/>Schub-<br/>kästen</p> |  |  |  |  |  |  |  |  |
|---|--|--|--|--|--|--|--|--|

|             |             |             |             |             |             |             |  |  |  |
|-------------|-------------|-------------|-------------|-------------|-------------|-------------|--|--|--|
| Breite      | 46 cm       | 57,5 cm     | 69 cm       | 92 cm       | 115 cm      | 138 cm      |  |  |  |
| Bestell-Nr. | <b>9402</b> | <b>9403</b> | <b>9404</b> | <b>9407</b> | <b>9409</b> | <b>9410</b> |  |  |  |

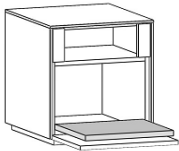
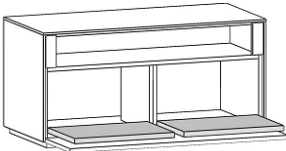
|                           |   |  |  |  |  |  |  |  |
|---------------------------|---|--|--|--|--|--|--|--|
| <p>Auszugs-<br/>böden</p> |  |  |  |  |  |  |  |  |
|---------------------------|---|--|--|--|--|--|--|--|

|             |             |             |             |             |             |  |  |  |  |
|-------------|-------------|-------------|-------------|-------------|-------------|--|--|--|--|
| Breite      | 46 cm       | 69 cm       | 92 cm       | 115 cm      | 138 cm      |  |  |  |  |
| Bestell-Nr. | <b>9431</b> | <b>9432</b> | <b>9433</b> | <b>9434</b> | <b>9435</b> |  |  |  |  |

# Studio

# System

**Ausführungen:** Asteiche  
Kernbuche  
Lack Weiß - Asteiche  
Lack Weiß - Kernbuche  
Lack Weiß  
Nussbaum (nur für Fronten)

Hochglanzfronten gegen Mehrpreis

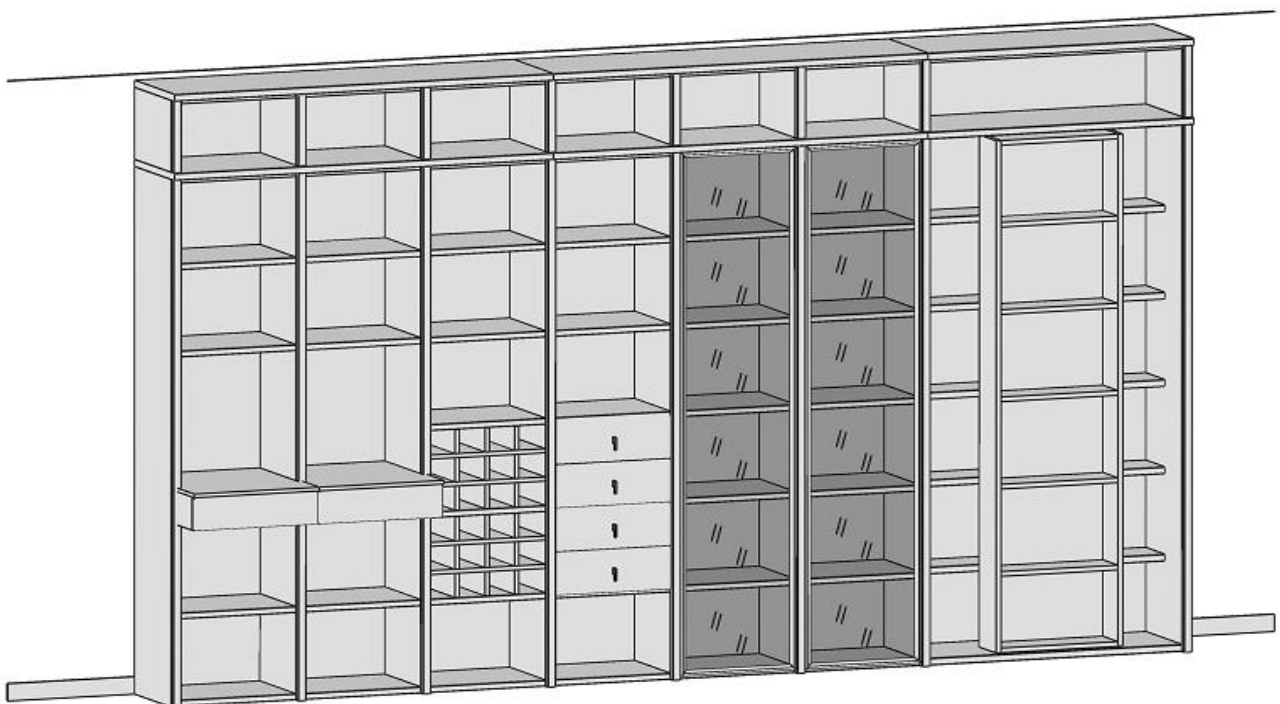

**WEHRSDORFER**  
... und Wohnen wird schöner

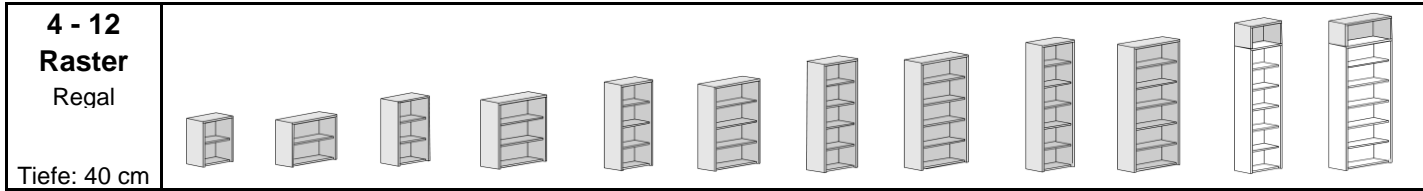

|  |              |             |             |             |             |             |              |              |              |              |                              |                              |
|--|--------------|-------------|-------------|-------------|-------------|-------------|--------------|--------------|--------------|--------------|------------------------------|------------------------------|
| <b>4 - 12 Raster Regal</b>   | Tiefe: 40 cm |             |             |             |             |             |              |              |              |              |                              |                              |
| Beschreibung   | R4 (77 cm)   | R4 (77 cm)  | R6 (112 cm) | R6 (112 cm) | R8 (147 cm) | R8 (147 cm) | R10 (182 cm) | R10 (182 cm) | R12 (218 cm) | R12 (218 cm) | Hochverbau auf R14 (H=31 cm) | Hochverbau auf R14 (H=31 cm) |
| Breite   | 49 cm        | 72 cm       | 49 cm       | 72 cm       | 49 cm       | 72 cm       | 49 cm        | 72 cm        | 49 cm        | 72 cm        | 49 cm                        | 72 cm                        |
| Asteiche, Kernbuche, Lack Weiß - Asteiche, Lack Weiß - K.-Buche, Lack Weiß | <b>0449</b>  | <b>0472</b> | <b>0649</b> | <b>0672</b> | <b>0849</b> | <b>0872</b> | <b>1049</b>  | <b>1072</b>  | <b>1249</b>  | <b>1272</b>  | <b>0249</b>                  | <b>0272</b>                  |

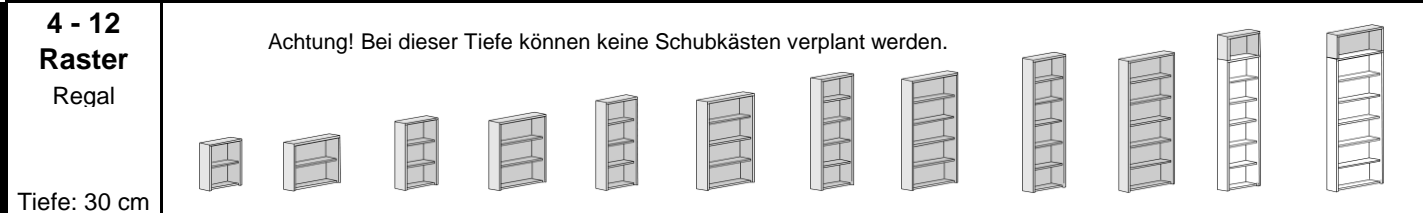

|  |              |             |             |             |             |             |              |              |              |              |                              |                              |
|--|--------------|-------------|-------------|-------------|-------------|-------------|--------------|--------------|--------------|--------------|------------------------------|------------------------------|
| <b>4 - 12 Raster Regal</b>   | Tiefe: 30 cm |             |             |             |             |             |              |              |              |              |                              |                              |
| Beschreibung   | R4 (77 cm)   | R4 (77 cm)  | R6 (112 cm) | R6 (112 cm) | R8 (147 cm) | R8 (147 cm) | R10 (182 cm) | R10 (182 cm) | R12 (218 cm) | R12 (218 cm) | Hochverbau auf R14 (H=31 cm) | Hochverbau auf R14 (H=31 cm) |
| Breite   | 49 cm        | 72 cm       | 49 cm       | 72 cm       | 49 cm       | 72 cm       | 49 cm        | 72 cm        | 49 cm        | 72 cm        | 49 cm                        | 72 cm                        |
| Asteiche, Kernbuche, Lack Weiß - Asteiche, Lack Weiß - K.-Buche, Lack Weiß | <b>0440</b>  | <b>0470</b> | <b>0640</b> | <b>0670</b> | <b>0840</b> | <b>0870</b> | <b>1040</b>  | <b>1070</b>  | <b>1240</b>  | <b>1270</b>  | <b>0240</b>                  | <b>0270</b>                  |

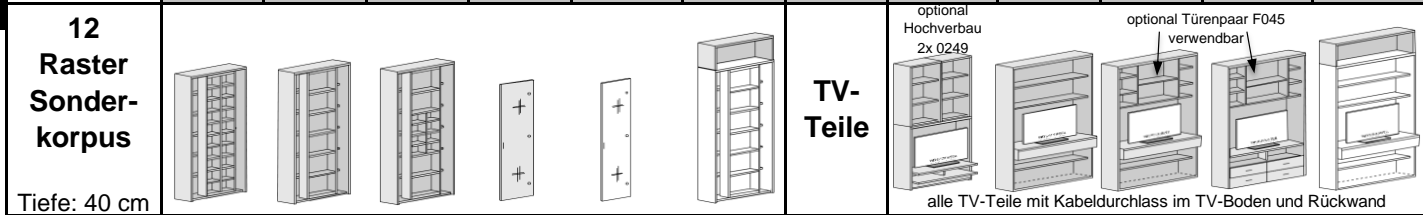



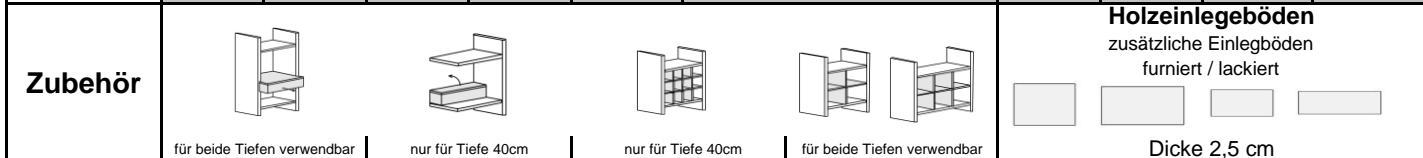

|  |                      |                                |                                  |  |   |                              |                              |   |                                       |                                       |                                       |                              |
|--|----------------------|--------------------------------|----------------------------------|--|---|------------------------------|------------------------------|---|---------------------------------------|---------------------------------------|---------------------------------------|------------------------------|
| <b>12 Raster Sonderkorpus</b>  | Tiefe: 40 cm         |                                |                                  |  |   |                              |                              |   |                                       |                                       |                                       |                              |
| Beschreibung   | mit CD Schiebe-regal | mit DVD / Bücher Schiebe-regal | mit CD/DVD/ Bücher Schiebe-regal | Glastür für CD / DVD Schieberegal (Parsolglas) | Glastür für CD / DVD Schieberegal (Klartglas) | Hochverbau auf R14 (H=32 cm) | Beschreibung                 | R 12 innen Breite: 95,3 cm Höhe 64,2 cm | R 12 innen Breite 115 cm Höhe 67,8 cm | R 12 innen Breite 115 cm Höhe 67,8 cm | R 12 innen Breite 115 cm Höhe 85,4 cm | Hochverbau auf R14 (H=32 cm) |
| Breite   | 103 cm               | 103 cm                         | 103 cm                           | nur verwendbar für 1281 / 1282 / 1284          |   | 103 cm                       | Breite                       | 98 cm                                   | 118 cm                                | 118 cm                                | 118 cm                                | 118 cm                       |
| Asteiche, Kernbuche, Lack Weiß - Asteiche, Lack Weiß - K.-Buche, Lack Weiß | <b>1281</b>          | <b>1282</b>                    | <b>1284</b>                      | <b>L1206/ R1206</b>                            | <b>L1207/ R1207</b>                           | <b>0285</b>                  | Ausführungen wie in Spalte 1 | <b>1283</b>                             | <b>1227</b>                           | <b>1228</b>                           | <b>1229</b>                           | <b>0286</b>                  |



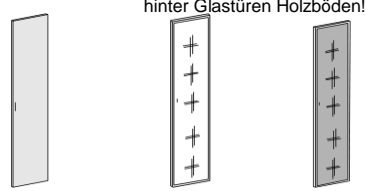

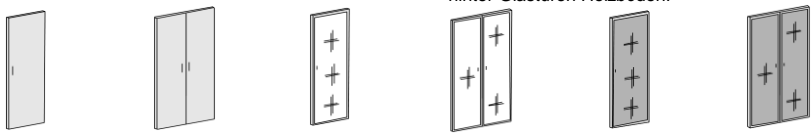

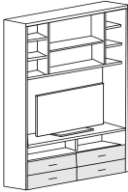
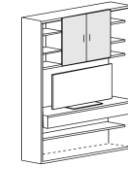

|                                    |  |         |                     |         |                      |   |             |   |             |                 |  |
|------------------------------------|--|---------|---------------------|---------|----------------------|---|-------------|---|-------------|-----------------|--|
| <b>Korpus in Sonderanfertigung</b> | <b>Korpus in Sonderanfertigung:</b><br>Grundsätzlich können alle Korpusse höhen-, breiten- und tiefengekürzt werden. Ausgenommen sind Korpusse mit Schubkastenkombination im Bereich der Breiten- und Tiefenkürzungen. |         |                     |         |                      | Alle Bodenbohrungen werden standardmäßig mit <b>Gruppenbohrungen</b> (3 Löcher) geliefert. Auf Wunsch können <b>Reihenlochbohrungen</b> oder <b>Positionsbohrungen</b> (1 Loch) gegen <b>Aufpreis</b> geliefert werden. |             | <b>Glaseinlegeböden</b><br>zusätzliche Einlegeböden<br>Klartglas Dicke 0,8 cm |             |                 |  |
|                                    | <b>Breitenkürzung</b>  |         | <b>Höhenkürzung</b> |         | <b>Tiefenkürzung</b> |   |             | für Tiefe 40 cm   |             | für Tiefe 30 cm |  |
|                                    | pro Regal-element  | pro Tür | pro Regal-element   | pro Tür | pro Regal-element    | Mehrpreis für Reihenloch / Positionsbohrungen pro Korpus  | <b>9070</b> | <b>9071</b>   | <b>9072</b> | <b>9073</b>     |  |



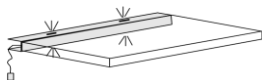

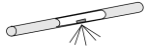
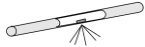

|  |  |             |   |             |                           |                           |                             |                          |  |                 |                 |                 |
|--|--|-------------|---|-------------|---------------------------|---------------------------|-----------------------------|--------------------------|--|-----------------|-----------------|-----------------|
| <b>Zubehör</b>   | für beide Tiefen verwendbar              |             | nur für Tiefe 40cm                                      |             | nur für Tiefe 40cm        |                           | für beide Tiefen verwendbar |                          | <b>Holzeinlegeböden</b><br>zusätzliche Einlegeböden<br>furniert / lackiert |                 |                 |                 |
| Beschreibung   | Buchablage mit Schubkasten (Tiefe 56 cm) |             | Büchertreppe (Höhe 13,8 cm; Tiefe 18 cm) mit Geheimfach |             | Weinregal für 12 Flaschen | Weinregal für 18 Flaschen | CD-Regal für ca. 75 CDs     | CD-Regal für ca. 114 CDs | für Tiefe 40 cm  | für Tiefe 40 cm | für Tiefe 30 cm | für Tiefe 30 cm |
| Breite   | 49 cm                                    | 72 cm       | 49 cm   | 72 cm       | 49 cm                     | 72 cm                     | 49 cm                       | 72 cm                    | für 49 cm  | für 72 cm       | für 49 cm       | für 72 cm       |
| Asteiche, Kernbuche, Lack Weiß - Asteiche, Lack Weiß - K.-Buche, Lack Weiß | <b>0170</b>                              | <b>0171</b> | <b>9130</b>   | <b>9129</b> | <b>9131</b>               | <b>9132</b>               | <b>0241</b>                 | <b>0243</b>              | <b>3602</b>  | <b>3603</b>     | <b>2602</b>     | <b>2603</b>     |

|                               |  |                                |                                |                                      |  |                                |                                |   |                              |
|-------------------------------|--|--------------------------------|--------------------------------|--------------------------------------|--|--------------------------------|--------------------------------|---|------------------------------|
| <b>12 Raster</b><br><br>Türen |  hinter Glastüren Holzböden!    |                                |                                | <b>Schub-<br/>kästen</b><br>2 Raster |  <b>Vollauszug</b> |                                |                                |   |                              |
|                               | Beschreibung   | Holztür                        | Klarglastür mit Alu-Rahmen     |                                      | Parsolglastür mit Alu-Rahmen   | Beschreibung                   | 2 Schubkästen                  | 2 Schubkästen   | 4 Schubkästen für Art. 1229  |
| Breite                        | 49 cm  | 49 cm                          | 49 cm                          | Breite                               | 49 cm  | 72 cm                          | 118 cm                         |   |                              |
| Asteiche                      | <b>L_F122</b><br><b>R_F122</b>   | <b>L_N122</b><br><b>R_N122</b> | <b>L_P122</b><br><b>R_P122</b> | Asteiche                             | <b>K022</b>  | <b>K024</b>                    | <b>K023</b>                    | <b>9191</b>   |                              |
| Kernbuche                     |  |                                |                                |                                      |  |                                |                                |   |                              |
| Lack Weiss                    |  |                                |                                |                                      |  |                                |                                |   |                              |
| Nussbaum                      |  |                                |                                |                                      |  |                                |                                |   |                              |
|                               |  |                                |                                |                                      |  |                                | ---                            | ---   |                              |
| <b>8 Raster</b><br><br>Türen  |  hinter Glastüren Holzböden!   |                                |                                |                                      |  |                                |                                |    |                              |
|                               | Beschreibung   | Holztür                        | 2 Holztüren                    | Klarglastür mit Alu-Rahmen           | Klarglastüren mit Alu-Rahmen   | Parsolglastür mit Alu-Rahmen   | Parsolglastüren mit Alu-Rahmen |   | 1 Klappe für Art. 1227       |
| Breite                        | 49 cm  | 72 cm                          | 49 cm                          | 72 cm                                | 49 cm  | 72 cm                          |                                | 118 cm  |                              |
| Asteiche                      | <b>L_F082</b><br><b>R_F082</b>   | <b>F085</b>                    | <b>L_N082</b><br><b>R_N082</b> | <b>N085</b>                          | <b>L_P082</b><br><b>R_P082</b>   | <b>P085</b>                    |                                | <b>L018</b>   |                              |
| Kernbuche                     |  |                                |                                |                                      |  |                                |                                |   |                              |
| Lack Weiss                    |  |                                |                                |                                      |  |                                |                                |   |                              |
| Nussbaum                      |  |                                |                                |                                      |  |                                |                                |   |                              |
|                               |  |                                |                                |                                      |  |                                |                                | ---   |                              |
| <b>6 Raster</b><br><br>Türen  |  hinter Glastüren Holzböden! |                                |                                |                                      |  |                                |                                |   |                              |
|                               | Beschreibung   | Holztür                        | 2 Holztüren                    | Klarglastür mit Alu-Rahmen           | Klarglastüren mit Alu-Rahmen   | Parsolglastür mit Alu-Rahmen   | Parsolglastüren mit Alu-Rahmen |   |                              |
| Breite                        | 49 cm  | 72 cm                          | 49 cm                          | 72 cm                                | 49 cm  | 72 cm                          |                                |   |                              |
| Asteiche                      | <b>L_F062</b><br><b>R_F062</b>   | <b>F065</b>                    | <b>L_N062</b><br><b>R_N062</b> | <b>N065</b>                          | <b>L_P062</b><br><b>R_P062</b>   | <b>P065</b>                    |                                |   |                              |
| Kernbuche                     |  |                                |                                |                                      |  |                                |                                |   |                              |
| Lack Weiss                    |  |                                |                                |                                      |  |                                |                                |   |                              |
| Nussbaum                      |  |                                |                                |                                      |  |                                |                                |   |                              |
|                               |  |                                |                                |                                      |  |                                |                                | ---   |                              |
| <b>4 Raster</b><br><br>Türen  |  hinter Glastüren Holzböden! |                                |                                |                                      |  |                                |                                |  |                              |
|                               | Beschreibung   | Holztür                        | 2 Holztüren                    | Holztür                              | Klarglastür mit Alu-Rahmen   | Parsolglastür mit Alu-Rahmen   | Klarglastür mit Alu-Rahmen     |   | Parsolglastür mit Alu-Rahmen |
| Breite                        | 49 cm  | 72 cm                          | 72 cm                          | 49 cm                                | 49 cm  | 72 cm                          | 72 cm                          |   |                              |
| Asteiche                      | <b>L_F042</b><br><b>R_F042</b>   | <b>F045</b>                    | <b>L_F044</b><br><b>R_F044</b> | <b>L_N042</b><br><b>R_N042</b>       | <b>L_P042</b><br><b>R_P042</b>   | <b>L_N044</b><br><b>R_N044</b> | <b>L_P044</b><br><b>R_P044</b> | <b>F045</b>   |                              |
| Kernbuche                     |  |                                |                                |                                      |  |                                |                                |   |                              |
| Lack Weiss                    |  |                                |                                |                                      |  |                                |                                |   |                              |
| Nussbaum                      |  |                                |                                |                                      |  |                                |                                |   |                              |
|                               |  |                                |                                |                                      |  |                                |                                | ---   |                              |

Systemmöbel

|  |   |      |      |      |  |      |   |               |  |      |      |      |
|--|---|------|------|------|--|------|---|---------------|--|------|------|------|
| <b>LED-<br/>Beleuchtungs-<br/>set inkl. Trafo</b>                |    |      |      |      |  |      |   |               |  |      |      |      |
| Energieverbrauch   | 1,5 kWh/1000 h  |      |      |      |  |      |   |               |  |      |      |      |
| Anzahl der LED-Strahler  | 1   | 2    | 3    | 4    | 5  | 6    | 1   | 2             | 3  | 4    | 5    | 6    |
| Bestell-Nr.  | 9036  | 9037 | 9038 | 9039 | 9040   | 9041 |   |               |  |      |      |      |
| <b>Halogen<br/>Beleuchtungs-<br/>set inkl. Trafo</b>             |    |      |      |      |  |      |   |               |  |      |      |      |
| Energieverbrauch   | 11 kWh/1000 h   |      |      |      |  |      |   |               |  |      |      |      |
| Anzahl der Halogen-Strahler                                      | 1   | 2    | 3    | 4    | 5  | 6    | 1   | 2             | 3  | 4    | 5    | 6    |
| Bestell-Nr.  | 9025  | 9026 | 9027 | 9028 | 9029   | 9030 |   |               |  |      |      |      |
| <b>LED-<br/>Holzboden-<br/>beleuchtungs-<br/>set inkl. Trafo</b> |    |      |      |      |  |      | <b>Achtung:</b><br>Diese Artikel beinhalten die einglassene Stromschiene und den erforderlichen Trafo pro Regalelement. Die Anzahl der Holzbodenbeleuchtungen bitte pro Regalelement bestellen. Leuchtmittel LED. |               |  |      |      |      |
| Energieverbrauch   | 1,2 kWh/1000 h  |      |      |      |  |      | 1,6 kWh/1000 h  |               |  |      |      |      |
| Korpusbreite   | <b>49 cm breit</b>  |      |      |      |  |      | <b>72 cm breit</b>  |               |  |      |      |      |
| Anzahl d. beleucht. Böden  | 1   | 2    | 3    | 4    | 5  | 6    | 1   | 2             | 3  | 4    | 5    | 6    |
| Bestell-Nr.  | 9321  | 9322 | 9323 | 9324 | 9325   | 9326 | 9331  | 9332          | 9333   | 9334 | 9335 | 9336 |
| <b>Spiegel-<br/>rückwand</b>                                     |    |      |      |      |  |      |   |               |  |      |      |      |
| Korpusbreite   | <b>49 cm breit</b>  |      |      |      |  |      | <b>72 cm breit</b>  |               |  |      |      |      |
| Höhe der Vitrinentür   | 4R  | 6R   | 8R   | 12R  | 4R   | 6R   | 8R  |               |  |      |      |      |
| Bestell-Nr.  | 9009  | 9010 | 9011 | 9001 | 9014   | 9015 | 9016  |               |  |      |      |      |
| <b>Elektro-<br/>zubehör</b>                                      | <b>Elektropaket 1</b><br>Bestehend aus einer Einbausteckdose inkl. Anschluss und 5 m Kabel.<br>Zu verwenden in Abdeckplatten der Typen 1283 + 1227 + 1228 + 1229. |      |      |      | <b>Elektropaket 2</b><br>Bestehend aus einer Einbausteckdose inkl. Anschluss und 5 m Kabel und <b>1 Kabeldurchlass</b><br>Zu verwenden in Abdeckplatten der Type 1740. |      |   |               | <b>Schubkastenbeleuchtung</b><br><br>Batteriebetrieben mit Sensor-<br>schalter geeignet für alle Schubkästen.                          |      |      |      |
|  |    |      |      |      |    |      |   |               |   |      |      |      |
| Bestell-Nr.  | 9101  |      |      |      | 9102   |      |   |               | 9187   |      |      |      |
| <b>Elektro-<br/>zubehör</b>                                      | <b>Infrarotweiterleitung</b><br>Für die Weiterleitung von IR-Signalen für HiFi-Geräte hinter geschlossenen Fronten.   |      |      |      | <b>CD Einsatz</b><br>Profil zum Einstellen von CD's zu verwenden in Schubkästen.   |      |   |               | <b>Funkfernbedienung</b><br>2 Kanal-Funkfernbedienung als Ersatz für Fußtrittschalter.<br>L=LED (dimmbar)<br>H=Halogen (nicht dimmbar) |      |      |      |
|  |    |      |      |      |   |      |   |               |   |      |      |      |
| Bestell-Nr.  | 9186  |      |      |      | 9420   | 9421 | 9426  | 9185L / 9185H |  |      |      |      |

|              |  |  |   |   |  |  |  |
|--------------|--|--|---|---|--|--|--|
| Eckleisten   | 4-12 Raster  |  | für Hochverbau  |   |  |  |  |
|              |  |  |  |  |  |  |  |
| Beschreibung | zur Verwendung mit Eckschrank inkl. Abdeckplatte                                 | zur Verwendung ohne Eckschrank   | zur Verwendung mit Eckschrank inkl. Abdeckplatte                                  | zur Verwendung ohne Eckschrank  |  |  |  |
|              | <b>0997</b>  | <b>0998</b>  | <b>0995</b>   | <b>0996</b>   |  |  |  |

## Hinweise zu Abmessungen bei Ecklösungen

### Verwendung der Eckleiste 0998 / 0996

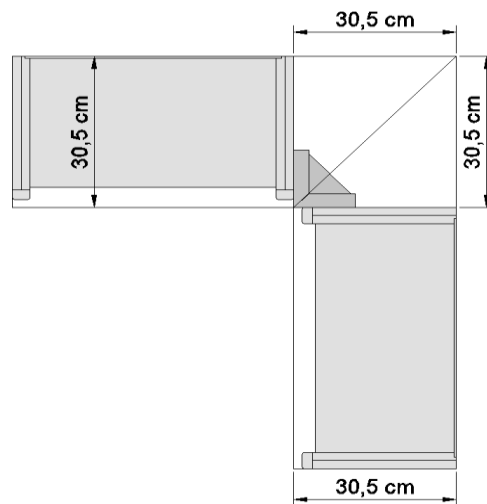
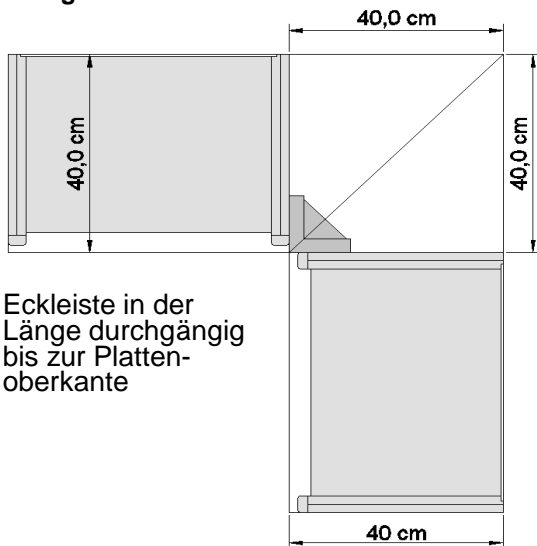

### Verwendung der Eckleiste 0997 / 0995

