

Möbel LETZ

Finden und Wohlfühlen



Typenplan

Boston-sleeping von Priess - Schreibtisch Artisan-Eiche

Wichtiger Hinweis für Sie

Etwaige Hinweise des Herstellers in dieser Produktinformation, die sich auf die Gewährleistung beziehen, haben für Sie keinerlei Bindungswirkung und können von Ihnen ignoriert werden. Ihre gesetzlichen Gewährleistungsrechte als Verbraucher uns gegenüber, als Ihrem Verkäufer, werden dadurch in keiner Weise berührt oder eingeschränkt. Sie können sich wegen aller Mängel jederzeit an uns wenden. Darüber hinaus gehende Herstellergarantien bleiben natürlich unberührt. Dieser Artikel wird hergestellt von Priess, Köhlterholz 1, 32479 Hille, Deutschland, info@priess-moebel.de

Möbel Letz GmbH
Am Gewerbepark 11
06895 Zahna-Elster

Tel.: 035383 - 6018 50

Fax.: 035383 - 6018 17

LÄSSIG-LEICHTER LIFESTYLE

Boston-sleeping



EINRICHTUNGSVERGNÜGEN PUR

Oberflächen

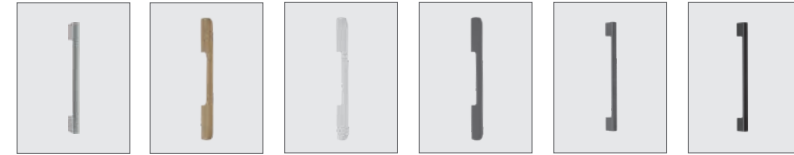
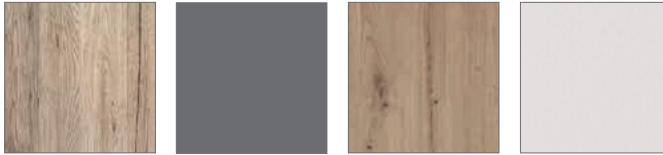

Dekor-Nr.:05061117	Griff-Nr.:	55	470	480	490	700	800
Oberflächen:	San Remo Eiche	Dunkelgrau	Artisan	Sandgrau		Metallgriff	Holzgriff Eiche	Holzgriff Weiß	Holzgriff Dunkelgrau	Design-Griff Anthrazit	Design-Griff Schwarz

Oberflächen-Kombinationen ColorLine



Alpinweiß nur in der Front möglich!

Alpinweiß



Artisan



Sandgrau



Dunkelgrau



San Remo Eiche

ColorLine

Mit ColorLine ist jede Front in Artisan Eiche, Sandgrau, Dunkelgrau, San Remo Eiche oder Alpinweiß absetzbar.

Wenn die Front nicht in dem gleichen Farbton gewünscht ist wie der Korpus, geben Sie nach der Artikelnummer den Vermerk ColorLine und das gewünschte Dekor an.

ColorLine bietet Ihnen außerdem die Möglichkeit, auch einzelne Türen, Schubkästen und Böden mit unterschiedlichen Oberflächen-Dekoren einzusetzen.

Wählen Sie Korpus und Front Farbe wie z. B. Artisan Eiche 11 und fügen Sie den Vermerk ColorLine mit dem gewünschten Dekor und welches Element andersfarbig sein soll hinzu.



Beispiel 1:
11 Artisan
Front ColorLine: Alpinweiß

Beispiel 2:
17 Sandgrau
Deckblatt ColorLine: Artisan

Beispiel 3:
06 Dunkelgrau
Türen ColorLine: Alpinweiß



Kurze Lieferzeit



Das Umweltzeichen



Made in Germany



Individuell veränderbar

Höhenkürzung: 30 %
Tiefen- und Breitenkürzung: 50 %
Höhen- und Tiefenkürzung: 50 %
Höhen- und Breitenkürzung: 40 %
Höhen-, Breiten- und Tiefenkürzung: 60 %

DREHTÜRENSCHRÄNKE HÖHE 201,5 CM

BREITE 46 CM

BREITE 71 CM



2 Einlegeböden
1 Kleiderstange
Türanschlag
rechts



1 Einlegeboden
1 Kleiderstange
2 Schubkästen
Türanschlag
rechts



1 Tür
mit Spiegel
1 Einlegeboden
1 Kleiderstange
2 Schubkästen
Türanschlag
rechts



2 Einlegeböden
1 Kleiderstange



1 Einlegeboden
1 Kleiderstange
2 Schubkästen



2 Türen
mit Spiegel
1 Einlegeboden
1 Kleiderstange
2 Schubkästen



Einlegeböden
für Drehtürenschränke
22 mm stark

V1 V2

Dekor-Nr.* Korpus und Front

..05	San Remo Eiche*
..06	Dunkelgrau
..11	Artisan*
..17	Sandgrau

Tür auf Wunsch auch links angeschlagen

	1300.80 ..	1301.80 ..	1301.83 ..	1305.80 ..	1306.80 ..	1306.83 ..	5290.80 ..	5291.80 ..
ColorLine abweichendes Frontdekor	B46, H201,5, T61,5	B46, H201,5, T61,5	B46, H201,5, T61,5	B71, H201,5, T61,5	B71, H201,5, T61,5	B71, H201,5, T61,5	B41,5, T47	B66,3, T47
nur über ColorLine möglich								
Alpinweiß								
San Remo Eiche*								
Dunkelgrau								
Artisan*								
Sandgrau								

BREITE 92 CM

BREITE 117 CM



2 Einlegeböden
1 Kleiderstange



1 Einlegeboden
1 Kleiderstange
2 Schubkästen



2 Türen
mit Spiegel
1 Einlegeboden
1 Kleiderstange
2 Schubkästen



4 Einlegeböden
2 Kleiderstangen



3 Einlegeböden
2 Kleiderstangen
2 Schubkästen links



rechte lange Tür
mit Spiegel
3 Einlegeböden
2 Kleiderstangen
2 Schubkästen links



3 Einlegeböden
2 Kleiderstangen
2 Schubkästen rechts



linke lange Tür
mit Spiegel
3 Einlegeböden
2 Kleiderstangen
2 Schubkästen rechts



Einlegeböden
für Drehtürenschränke
22 mm stark

V1 V2 V3

1310.80 ..	1311.80 ..	1311.83 ..	1315.80 ..	1316.80 ..	1316.83 ..	1317.80 ..	1317.83 ..	5290.80 ..	5291.80 ..	5292.80 ..
B92, H201,5, T61,5	B92, H201,5, T61,5	B92, H201,5, T61,5	B117, H201,5, T61,5	B117, H201,5, T61,5	B117, H201,5, T61,5	B117, H201,5, T61,5	B117, H201,5, T61,5	B41,5, T47	B66,3, T47	B87,3, T47

*Die Oberflächen-Dekore sind furniergetreue Nachbildungen

B=Breite,H=Höhe,T=Tiefe in cm

Z=zerlegt,A=aufgebaut

Kleine Abweichungen vorbehalten

BREITE 138 CM

DREHTÜRENSCHRÄNKE
HÖHE 201,5 CM

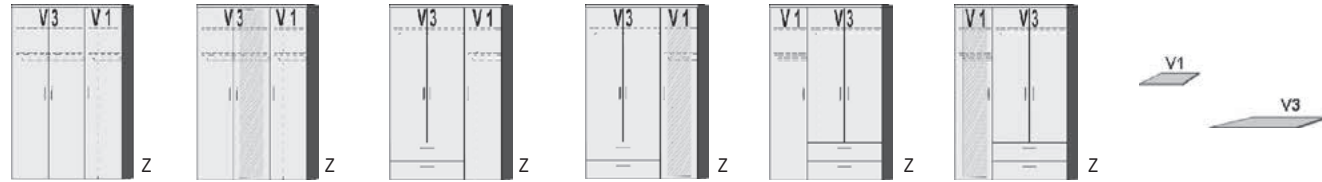

4 Einlegeböden 2 Kleiderstangen	mittlere Tür mit Spiegel 4 Einlegeböden 2 Kleiderstangen	3 Einlegeböden 2 Kleiderstangen 2 Schubkästen links	rechte lange Tür mit Spiegel 3 Einlegeböden 2 Kleiderstangen 2 Schubkästen links	3 Einlegeböden 2 Kleiderstangen 2 Schubkästen rechts	linke lange Tür mit Spiegel 3 Einlegeböden 2 Kleiderstangen 2 Schubkästen rechts	Einlegeböden für Drehtürenschränke 22 mm stark
						V1 V3

Dekor-Nr.* Korpus und Front

.. 05	San Remo Eiche*
.. 06	Dunkelgrau
.. 11	Artisan*

.. 17	Sandgrau	1320.80 ..	1320.83 ..	1321.80 ..	1321.83 ..	1322.80 ..	1322.83 ..	5290.80 ..	5292.80 ..
ColorLine	abweichendes Frontdekor	B138, H201,5, T61,5	B138, H201,5, T61,5	B138, H201,5, T61,5	B138, H201,5, T61,5	B138, H201,5, T61,5	B138, H201,5, T61,5	B41,5, T47	B87,3, T47

n u r über ColorLine möglich

Alpinweiß
San Remo Eiche*
Dunkelgrau
Artisan*
Sandgrau

BREITE 138 CM

BREITE 163 CM

BREITE 184 CM



5 Einlegeböden 3 Kleiderstangen 2 Schubkästen	mittlere kurze Tür mit Spiegel 5 Einlegeböden 3 Kleiderstangen 2 Schubkästen	5 Einlegeböden 3 Kleiderstangen 2 Schubkästen	mittlere kurze Türen mit Spiegel 5 Einlegeböden 3 Kleiderstangen 2 Schubkästen	4 Einlegeböden 2 Kleiderstangen	mittlere Türen mit Spiegel 4 Einlegeböden 2 Kleiderstangen	Einlegeböden für Drehtürenschränke 22 mm stark
						V1 V2 V3

1323.80 ..	1323.83 ..	1331.80 ..	1331.83 ..	1340.80 ..	1340.83 ..	5290.80 ..	5291.80 ..	5292.80 ..
B138, H201,5, T61,5	B138, H201,5, T61,5	B163, H201,5, T61,5	B163, H201,5, T61,5	B184, H201,5, T61,5	B184, H201,5, T61,5	B41,5, T47	B66,3, T47	B87,3, T47

*Die Oberflächen-Dekore sind furniergetreue Nachbildungen

B=Breite,H=Höhe,T=Tiefe in cm

Z=zerlegt,A=aufgebaut

Kleine Abweichungen vorbehalten

BREITE 102/102 CM

BREITE 95,5/95,5 CM

**ECKSCHRÄNKE
HÖHE 201,5 CM
DREHTÜRENSCHRÄNKE
HÖHE 146,5 CM
ZUBEHÖR**

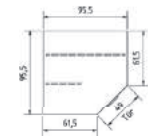
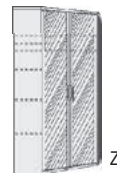

Eckschrank
1 Boden
1 Kleiderstange
links: Wäschefacheinteilung
43cm breit mit 4 Böden

Eckschrank mit Spiegel
1 Boden
1 Kleiderstange
links: Wäschefacheinteilung
43cm breit mit 4 Böden

Beleuchtung
für Eckschrank
Art.-Nr. 1365
LED-Beleuchtung mit
Bewegungsmelder

Eckschrank
1 Tür, rechts angeschlagen
auch links verwendbar
2 große Böden, B90cm
4 kleine Böden, B33cm
1 Kleiderstange

Eckschrank
1 Tür mit Spiegel,
rechts angeschlagen,
auch links verwendbar
2 große Böden, B90cm
4 kleine Böden, B33cm
1 Kleiderstange

Einlegeboden für
Eckschrank
22 mm stark

V5

Dekor-Nr.* Korpus und Front

.. 05	San Remo Eiche*
.. 06	Dunkelgrau
.. 11	Artisan*

.. 17	Sandgrau	1365.80 ..	1365.83 ..	6854.8001	1370.80 ..	1370.83 ..	6270.80 ..
ColorLine	abweichendes Frontdekor	B103/103, H201,5, T36/36	B103/103, H201,5, T36/36		B95,5/95,5, H201,5, T61,5/61,5	B95,5/95,5, H201,5, T61,5/61,5	B90, T47

n u r über ColorLine möglich

Alpinweiß
San Remo Eiche*
Dunkelgrau
Artisan*
Sandgrau

BREITE 46 CM

BREITE 71 CM

BREITE 92 CM

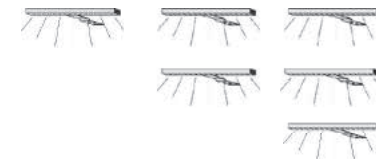
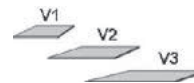

1 Stück 2 Stück 3 Stück

Drehtürenschränk
3 Einlegeböden

Drehtürenschränk
3 Einlegeböden

Drehtürenschränk
3 Einlegeböden

Einlegeböden
für Drehtürenschränke
22 mm stark

V1 V2 V3

LED-Aufbauleuchte
für Kleiderschränke
Auslegerarm mittig
mit 18 LED, 1,5W, 12V, Trafo
4m Kabel mit Fußschalter

Tür auf Wunsch
auch links
angeschlagen

1360.80 ..	1361.80 ..	1362.80 ..	5290.80 ..	5291.80 ..	5292.80 ..	6421.8001	6422.8001	6423.8001
B46, H146,5, T61,5	B71, H146,5, T61,5	B92, H146,5, T61,5	B41,5, T47	B66,3, T47	B87,3, T47	B 35,2 H 4	B 35,2 H 4	B 35,2 H 4

*Die Oberflächen-Dekore sind furniergetreue Nachbildungen

B=Breite,H=Höhe,T=Tiefe in cm

Z=zerlegt,A=aufgebaut

Kleine Abweichungen vorbehalten

SCHWEBETÜREN- SCHRÄNKE HÖHE 211CM ZUBEHÖR

BREITE 125 CM

BREITE 144 CM

BREITE 187 CM



Schwebetürenschränk
mit Griffleiste silberfarbig
1 Mittelwand
4 Einlegeböden
2 Kleiderstangen



linke Tür
mit Spiegel
1 Mittelwand
4 Einlegeböden
2 Kleiderstangen

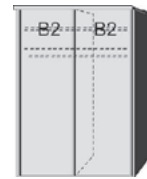

Schwebetürenschränk
mit Griffleiste silberfarbig
1 Mittelwand
4 Einlegeböden
2 Kleiderstangen

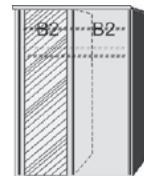

linke Tür mit Spiegel
1 Mittelwand
4 Einlegeböden
2 Kleiderstangen

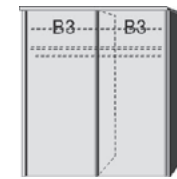

Schwebetürenschränk
mit Griffleiste silberfarbig
1 Mittelwand
4 Einlegeböden
2 Kleiderstangen

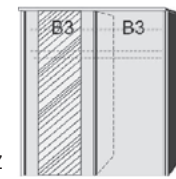

linke Tür mit Spiegel
1 Mittelwand
4 Einlegeböden
2 Kleiderstangen



Türdämpfer
1 Satz
n u r für 2-türige
Schwebetürenschränke

Dekor-Nr.* Korpus und Front

.. 05	San Remo Eiche*
.. 06	Dunkelgrau
.. 11	Artisan*

.. 17	Sandgrau	6306.80 ..	6306.83 ..	6310.80 ..	6310.83 ..	6315.80 ..	6315.83 ..	6308.8001
ColorLine	abweichendes Frontdekor	B125 H211 T64,5	B125 H211 T64,5	B144 H211 T64,5	B144 H211 T64,5	B187 H211 T64,5	B187 H211 T64,5	

n u r über ColorLine möglich

Alpinweiß
San Remo Eiche*
Dunkelgrau
Artisan*
Sandgrau

BREITE 215 CM



Schwebetürenschränk
mit Griffleiste silberfarbig
2 Mittelwände
6 Einlegeböden
3 Kleiderstangen

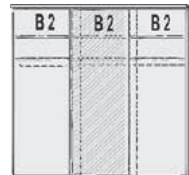

mittlere Tür mit Spiegel
2 Mittelwände
6 Einlegeböden
3 Kleiderstangen



Türdämpfer
1 Satz
n u r für 3-türige
Schwebetürenschränke



Einsatz
für Schwebetürenschränk
3 Schubkästen
mit Soft-Stop-
Führung
und Griff

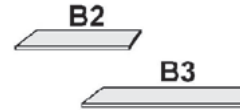

Einlegeböden
für Dreh- und Schwebetürenschränke
Höhe 211cm
22mm stark
Längskanten ummantelt
Tiefe 47cm



Einlegeboden für
Schwebetürenschränk
22 mm stark

V4

6316.80 ..	6316.83 ..	6301.8001	6307.80 ..	6271.80 ..	6270.80 ..	5293.80 ..
B215 H211 T64,5	B215 H211 T64,5		B50,5 H59 T50	B69	B90	B59,5, T47

*Die Oberflächen-Dekore sind furniergetreue Nachbildungen

B=Breite,H=Höhe,T=Tiefe in cm

Z=zerlegt,A=aufgebaut

Kleine Abweichungen vorbehalten

BREITE 46 CM

BREITE 71 CM

**JUMBOKOMMODEN
HÖHE 97 CM**

KLEIDERSCHRANKTIEFE - KOMMODEN TIEFE: 61,5 CM



1 Tür, rechts
angeschlagen
2 verstellb. Böden



1 Tür, rechts
angeschlagen
1 verstellb. Boden
2 Schubk.(SK),
SK-Blende:
2xH13,8cm



5 Schubk.(SK),
SK-Blende:
2xH13,8cm
3xH20,8cm



2 Türen
2 verstellb. Böden



2 Türen
1 verstellb. Boden
2 Schubk.(SK),
SK-Blende:
2xH13,8cm



5 Schubk.(SK),
SK-Blende:
2xH13,8cm
3xH20,8cm

Dekor-Nr.* Korpus und Front

.. 05	San Remo Eiche*
.. 06	Dunkelgrau
.. 11	Artisan*

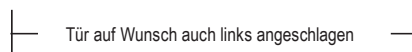

Tür auf Wunsch auch links angeschlagen

.. 17	Sandgrau	1400.80 ..	1401.80 ..	1402.80 ..	1405.80 ..	1406.80 ..	1407.80 ..
ColorLine	abweichendes Frontdekor	B46, H97, T61,5	B46, H97, T61,5	B46, H97, T61,5	B71, H97, T61,5	B71, H97, T61,5	B71, H97, T61,5
n u r über ColorLine möglich							
Alpinweiß							
San Remo Eiche*							
Dunkelgrau							
Artisan*							
Sandgrau							

BREITE 92 CM



2 Türen
2 verstellb. Böden



2 Türen
1 verstellb. Boden
2 Schubk.(SK),
SK-Blende:
2xH13,8cm



5 Schubk.(SK),
SK-Blende:
2xH13,8cm
3xH20,8cm

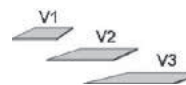

Einlegeböden
für Jumbokommoden
22 mm stark

V1 V2 V3

1411.80 ..	1412.80 ..	1413.80 ..	5290.80 ..	5291.80 ..	5292.80 ..
B92, H97, T61,5	B92, H97, T61,5	B92, H97, T61,5	B41,5, T47	B66,3, T47	B87,3, T47

*Die Oberflächen-Dekore sind furniergetreue Nachbildungen

B=Breite,H=Höhe,T=Tiefe in cm

Z=zerlegt,A=aufgebaut

Kleine Abweichungen vorbehalten

BETTEN

Matratze und Lattenrost
nicht im Lieferumfang enthalten

Dekor-Nr.*

- ... 05 San Remo Eiche*
- ... 06 Dunkelgrau
- ... 11 Artisan*
- ... 17 Sandgrau

Polsterkopfteil

- 03 Anthrazit

ohne Kopfteil

Bettfuß nur in Schwarz

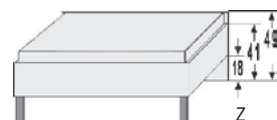

mit Polsterkopfteil, auch in Komforthöhe 49cm lieferbar

Bettfuß nur in Schwarz

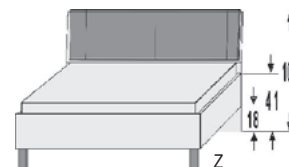

Polstermaße in cm		B	L	H	Art.-Nr.	Preis	B	L	H	Art.-Nr.	Preis
90er	90x200	97	205	41/49	1501.80	..	97	213	41/100	1501.83
	90x220	97	225	41/49	1502.80	..	97	233	41/100	1502.83
100er	100x200	107	205	41/49	1504.80	..	107	213	41/100	1504.83
	100x220	107	225	41/49	1505.80	..	107	233	41/100	1505.83
120er	120x200	127	205	41/49	1507.80	..	127	213	41/100	1507.83
	120x220	127	225	41/49	1508.80	..	127	233	41/100	1508.83
140er	140x200	147	205	41/49	1510.80	..	147	213	41/100	1510.83
	140x220	147	225	41/49	1511.80	..	147	233	41/100	1511.83
180er	180x200	187	205	41/49	1516.80	..	187	213	41/100	1516.83
	180x220	187	225	41/49	1517.80	..	187	233	41/100	1517.83
200er	200x200	207	205	41/49	1519.80	..	207	213	41/100	1519.83
	200x220	207	225	41/49	1520.80	..	207	233	41/87	1520.83

ZUBEHÖR

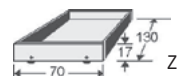

Dekor-Nr.* Korpus und Front

- ... 05 San Remo Eiche*
- ... 06 Dunkelgrau
- ... 11 Artisan*
- ... 17 Sandgrau

ColorLine abweichendes Frontdekor nur über ColorLine möglich

- Alpinweiß
- San Remo Eiche*
- Dunkelgrau

Rollbettkasten
für Art.-Nr. 1501. bis 1520

Anhängetisch

Maximale
Belastbarkeit: 10 kg

Nachtschrank
2 Schubk. (SK),
SK-Blende:
2xH20,8cm

Nachtschrank
1 Nische
1 Schubk. (SK),
SK-Blende:
H20,8cm

Hänge-Nachtschrank
1 Schubkasten
mit Paneel-Rückwand

LED-Flexleuchte
verstellbarer Arm
nur in Schwarz (EndNr. ...10)
oder Weiß(EndNr. ...25)
lieferbar

1er Set

2er Set

Artisan*	6800.80	..	5754.80	..	1490.80	..	1491.80	..	1495.80	..	6852.80	..	6853.80	..
Sandgrau	B130, H17, T70		B50, T35		B46, H49,5 T36,5		B46, H49,5 T36,5		B47, H65, T38					

*Die Oberflächen-Dekore sind furniergetreue Nachbildungen

B=Breite,H=Höhe,T=Tiefe in cm

Kleine Abweichungen vorbehalten

LIEGEN

Matratze und Lattenrost
nicht im Lieferumfang enthalten

Höhe der vorderen Bettseite: 59,5cm

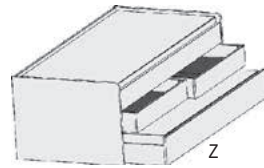

Höhe der vorderen Bettseite: 49cm

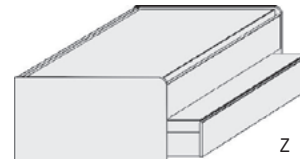

Duo-Liege
Liegefläche
oben: 90x200cm
unten: 90x190cm

Liegefläche
oben: 120x200cm
unten: 90x190cm

Doppel-Liege
Liegefläche
oben: 90x200cm
unten: 90x190cm

Liegefläche
oben: 120x200cm
unten: 90x190cm

mittig 2 Stauschubkästen, H16,0cm
unten Rollbettkasten, H22,8cm
mit festem Boden

unten Rollbettkasten, SK-Blende H22,8cm,
mit festem Boden

Dekor-Nr.* Korpus und Front

. . . 05 San Remo Eiche*

. . . 06 Dunkelgrau

. . . 11 Artisan*

. . . 17 Sandgrau

Max. Matratzenhöhe
im Rollbettkasten: 18cm

Max. Matratzenhöhe
im Rollbettkasten: 18cm

5731.80 . . .

5737.80 . . .

6571.80 . . .

6573.80 . . .

ColorLine abweichendes Frontdekor

B97, H66, L206

B127, H66, L206

B97, H54,5, L205

B127, H54,5, L205

n u r über ColorLine möglich

Alpinweiß

San Remo Eiche*

Dunkelgrau

Artisan*

Sandgrau

Höhe der vorderen Bettseite: 49cm

n u r mit rundem Muschelgriff silberfarbig lieferbar

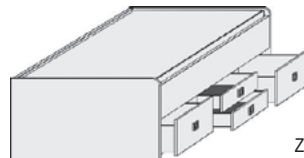

Stauraum-Liege

Matratzenmaß: 90x200 cm

Matratzenmaß: 120x200 cm

unten 2 große Schubkästen außen, SK-Blende 2xB64,5cm x H24cm,
2 kleine Schubkästen innen, SK-Blende 2xB64,5cm x H12cm

6531.80 . . .

6533.80 . . .

B97, H54,5, L205

B127, H54,5, L205

*Die Oberflächen-Dekore sind furniergetreue Nachbildungen

B=Breite,H=Höhe,T=Tiefe in cm

Z=zerlegt,A=aufgebaut

Kleine Abweichungen vorbehalten

KASTEN-LIEGEN QUERBETT ZUBEHÖR

Matratze und Lattenrost
nicht im Lieferumfang enthalten

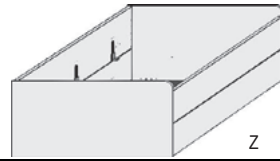

Kasten-Liege
Liegefläche 90x200cm Liegefläche 120x200cm

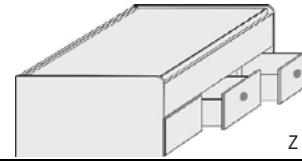

Kasten-Liege mit 2 Schubkästen und einer Blende
Liegefläche 90x200cm Liegefläche 120x200cm
Schubkästen rechts
oder links verwendbar



Querbett (ohne Matratze)
mit fest eingebautem Lattenrost,
Härtegradeinstellung im Mittelteil,
Matratzenhöhe maximal 20cm

Dekor-Nr.* Korpus und Front

.. 05	San Remo Eiche*
.. 06	Dunkelgrau
.. 11	Artisan*

.. 17	Sandgrau
-------	----------

ColorLine abweichendes Frontdekor

n u r über ColorLine möglich
Alpinweiß
San Remo Eiche*
Dunkelgrau
Artisan*
Sandgrau

6545.80 ..	6547.80 ..	6555.80 ..	6557.80 ..	6510.80 ..
B97 H54,5 L204,5	B127 H54,5 L204,5	B97 H54,5 L204,5	B127 H54,50 L204,5	B213 H103 T43

n u r mit Muschelgriff silberfarbig lieferbar

vor Ort zerlegbar
Matratzenmaß 90x200cm
ausgeklappt T 117cm

Maximale Belastbarkeit: 10 kg



Anhängetisch

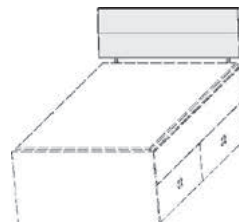

Kopfteilpolster für Kastenbett
Design-Kunstleder
wahlweise in 3 Ausführungen

08 Havanna
25 Weiss
39 Anthrazit
Polsterrücken zur Wand ausrichten

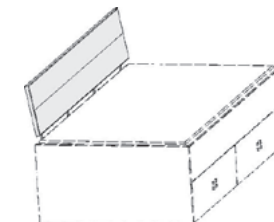

Bettseitenpolster für Kastenbett
Design-Kunstleder
wahlweise in 3 Ausführungen

08 Havanna
25 Weiss
39 Anthrazit
Polsterrücken zur Wand ausrichten

	für Breite 90 cm	für Breite 100 cm	für Breite 120 cm	für Breite 140 cm	
	5754.80 ..	6804.80 ..	6805.80 ..	6806.80 ..	6807.80 ..
	B 35, T 50	B 81, H 30	B 91, H 30	B 111, H 30	B 131, H 30
					L 204, H 30

*Die Oberflächen-Dekore sind furniergetreue Nachbildungen

B=Breite,H=Höhe,T=Tiefe in cm

Z=zerlegt,A=aufgebaut

Kleine Abweichungen vorbehalten

**GARDEROBEN
WANDSPIEGEL
SCHUHBÄNKE**

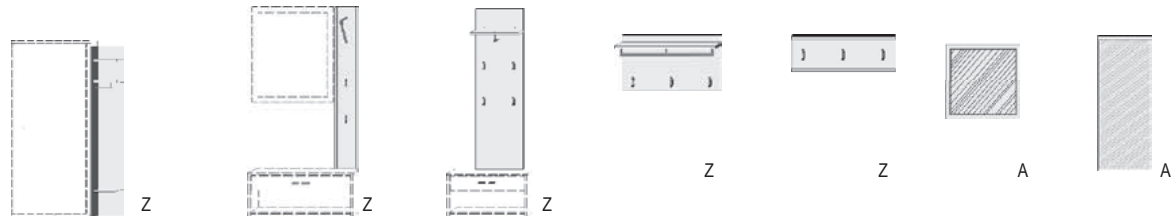

Garderobe 3 Ablageböden 1 Garderoben- stange	Garderobe 1 Kleiderhalter für 4 Kleiderbügel 2 Kleiderhaken	Garderobe 1 Ablageboden 1 Garderoben- stange für Kleiderbügel 4 Kleiderhaken	Garderobe 1 Ablageboden 1 Garderoben- stange für Kleiderbügel 3 Kleiderhaken	Garderobe 3 Kleiderhaken	Wandspiegel	Wandspiegel
---	--	---	---	-----------------------------	-------------	-------------

Dekor-Nr.* Korpus und Front

.· 05	San Remo Eiche*
.· 06	Dunkelgrau
.· 11	Artisan*

.· 17	Sandgrau	1730.80 ··	1731.80 ··	1732.80 ··	1735.80 ··	1736.80 ··	6415.80 ··	6419.80 ··
ColorLine	abweichendes Frontdekor	B 35, H 197, T 35	B 35 H 153	B 45,5 H 153	B 71 H 45	B 71 H 36	B 70 H 90	B 45,5 H 153

n u r über ColorLine möglich

Alpinweiß
San Remo Eiche*
Dunkelgrau
Artisan*
Sandgrau



Schuhbank 1 Nische H 20cm 1 Schubk. (SK), SK-Blenden: H13,8cm	Sitzkissen nur in Kunstlederoptik für Art.-Nr. 6408.80 ·· lieferbar in den Dekoren: Havanna Art.-Nr. 6495.8008 Weiß Art.-Nr. 6495.8025 Anthrazit Art.-Nr. 6495.8039	Schuhbank 1 Nische H 20cm 1 Schubk. (SK), SK-Blenden: H13,8cm	Sitzkissen nur in Kunstlederoptik für Art.-Nr. 6407.80 ·· lieferbar in den Dekoren: Havanna Art.-Nr. 6496.8008 Weiß Art.-Nr. 6496.8025 Anthrazit Art.-Nr. 6496.8039
6408.80 ··	6495.80 ··	6407.80 ··	6496.80 ··
B 75 H 42 T 35,5	B 70 H 5 T 33	B 96 H 42 T 35,5	B 88 H 5 T 33

*Die Oberflächen-Dekore sind furniergetreue Nachbildungen

B=Breite,H=Höhe,T=Tiefe in cm

Z=zerlegt,A=aufgebaut

Kleine Abweichungen vorbehalten

BREITE 46 CM

**ELEMENTE
HÖHE 201,5 CM**

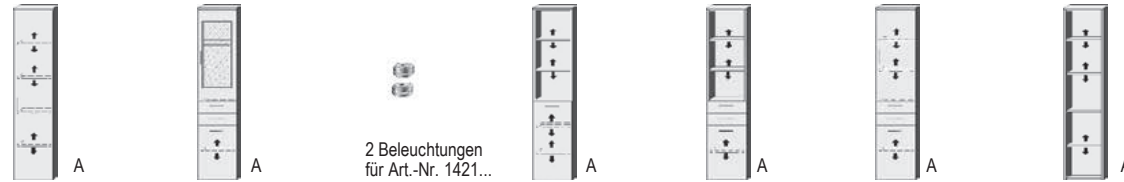

	1 Tür, rechts angeschlagen 1 Fachboden 3 verstellb. Böden	1 Tür, rechts angeschlagen, mit Glasausschnitt Rahmen silberfarbig 2 Glasböden 1 verstellb. Boden 2 Schubk. (SK), SK-Blende: H13,8cm 1 Tür, rechts angeschl.	2 Beleuchtungen für Art.-Nr. 1421... LED Glasbodenbeleuchtung Komplett mit Trafo, Fußschalter und 4,5 m Kabel	1 Tür, rechts angeschlagen 4 verstellb. Böden	1 Tür, rechts angeschlagen 3 verstellb. Böden 2 Schubk. (SK), SK-Blende: 2xH13,8cm	2 Türen, rechts angeschlagen 3 verstellb. Böden 2 Schubk. (SK), SK-Blende: 2xH13,8cm	1 Fachboden 3 verstellb. Böden
		Tür auf Wunsch auch links angeschlagen			Tür auf Wunsch auch links angeschlagen		

Dekor-Nr.* Korpus und Front

- . . 05 San Remo Eiche*
- . . 06 Dunkelgrau
- . . 11 Artisan*
- . . 17 Sandgrau

	1420.80 . .	1421.80 . .	7629.8001	1423.80 . .	1424.80 . .	1425.80 . .	1426.80 . .
ColorLine abweichendes Frontdekor	B46, H201,5, T36,5	B46, H201,5, T36,5		B46, H201,5, T36,5	B46, H201,5, T36,5	B46, H201,5, T36,5	B46, H201,5, T36,5

- n u r über ColorLine möglich**
- Alpinweiß
 - San Remo Eiche*
 - Dunkelgrau
 - Artisan*
 - Sandgrau

BREITE 71 CM



2 Türen 1 Fachboden 3 verstellb. Böden	2 Türen 4 verstellb. Böden	2 Türen 3 verstellb. Böden 2 Schubk. (SK), SK-Blende: 2xH13,8cm	4 Türen 3 verstellb. Böden 2 Schubk. (SK), SK-Blende: 2xH13,8cm
--	-------------------------------	---	---

1430.80 . .	1433.80 . .	1434.80 . .	1435.80 . .
B71, H201,5, T36,5	B71, H201,5, T36,5	B71, H201,5, T36,5	B71, H201,5, T36,5

*Die Oberflächen-Dekore sind furniergetreue Nachbildungen B=Breite,H=Höhe,T=Tiefe in cm Z=zerlegt,A=aufgebaut Kleine Abweichungen vorbehalten

BREITE 46 CM

BREITE 71 CM

ELEMENTE
HÖHE 146,5 CM

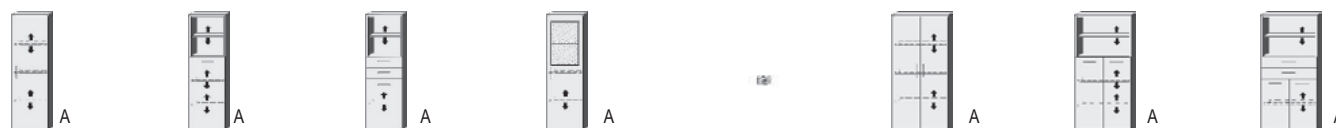

- 1 Tür, rechts angeschlagen
1 Fachboden
2 verstellb. Böden
- 1 Tür, rechts angeschlagen
3 verstellb. Böden
- 1 Tür, rechts angeschlagen
2 verstellb. Böden
2 Schubk. (SK),
SK-Blende:
2xH13,8cm
- 1 Vitrinentür, rechts angeschlagen,
Rahmen silberfarbig
1 Glasboden
1 Fachboden
1 verstellb. Boden
- LED
Glasboden-
beleuchtung
Komplett mit Trafo,
Fußschalter
und 4,5m Kabel
- 2 Türen
1 Fachboden
2 verstellb. Böden
- 2 Türen
3 verstellb. Böden
- 2 Türen
2 verstellb. Böden
2 Schubk. (SK),
SK-Blenden:
2xH13,8cm

Dekor-Nr.* Korpus und Front

.. 05	San Remo Eiche*
.. 06	Dunkelgrau
.. 11	Artisan*

Tür auf Wunsch auch links angeschlagen

.. 17	Sandgrau	1450.80 ..	1452.80 ..	1453.80 ..	1454.80 ..	7669.80 ..	1460.80 ..	1462.80 ..	1463.80 ..
ColorLine	abweichendes Frontdekor	B46, H146,5, T36,5	B46, H146,5, T36,5	B46, H146,5, T36,5	B46, H146,5, T36,5		B71, H146,5, T36,5	B71, H146,5, T36,5	B71, H146,5, T36,5

n u r über ColorLine möglich

- Alpinweiß
- San Remo Eiche*
- Dunkelgrau
- Artisan*
- Sandgrau

BREITE 71 CM

BREITE 92 CM

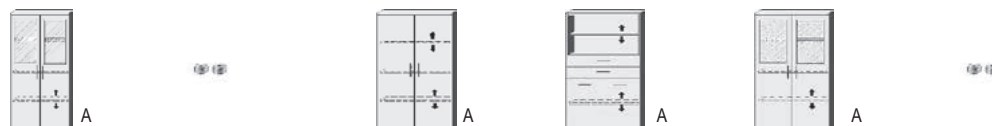

- 2 Vitrinentüren,
Rahmen silberfarbig
1 Glasboden
1 Fachboden
1 verstellb. Boden
- LED
Glasboden-
beleuchtung
Komplett mit Trafo,
Fußschalter
und 4,5m Kabel
- 2 Türen
1 Fachboden
2 verstellb. Böden
- 2 Türen
2 verstellb. Böden
2 Schubk. (SK),
SK-Blende:
2xH13,8cm
- 2 Vitrinentüren
Rahmen silberfarbig
1 Glasboden
1 Fachboden
1 verstellb. Boden
- LED
Glasboden-
beleuchtung
Komplett mit Trafo,
Fußschalter
und 4,5m Kabel

1464.80 ..	7629.80 ..	1470.80 ..	1473.80 ..	1474.80 ..	7629.80 ..
B71, H146,5, T36,5		B92, H146,5, T36,5	B92, H146,5, T36,5	B92, H146,5, T36,5	

*Die Oberflächen-Dekore sind furniergetreue Nachbildungen

B=Breite,H=Höhe,T=Tiefe in cm

Z=zerlegt,A=aufgebaut

Kleine Abweichungen vorbehalten

BREITE 46 CM

BREITE 71 CM

ELEMENTE
HÖHE 97 CM



- 1 Tür, rechts angeschlagen
1 verstellb. Boden
1 Fachboden
- 1 Tür, rechts angeschlagen
1 verstellb. Boden
2 Schubk.(SK), SK-Blende: 2xH13,8cm
- 5 Schubk.(SK), SK-Blende: 2xH13,8cm
3xH20,8cm
- 2 Türen
1 verstellb. Boden
1 Fachboden
- 2 Türen
1 verstellb. Boden
2 Schubk.(SK), SK-Blende: 2xH13,8cm
- 5 Schubk.(SK), SK-Blende: 2xH13,8cm
3xH20,8cm

Dekor-Nr.* Korpus und Front

.. 05	San Remo Eiche*	— Tür auf Wunsch auch links angeschlagen —
.. 06	Dunkelgrau	
.. 11	Artisan*	

.. 17	Sandgrau	1570.80 ..	1571.80 ..	1572.80 ..	1575.80 ..	1576.80 ..	1579.80 ..
ColorLine	abweichendes Frontdekor	B46, H97, T36,5	B46, H97, T36,5	B46, H97, T36,5	B71, H97, T36,5	B71, H97, T36,5	B71, H97, T36,5

- n u r über ColorLine möglich
- Alpinweiß
 - San Remo Eiche*
 - Dunkelgrau
 - Artisan*
 - Sandgrau

BREITE 92 CM



- 2 Türen
1 verstellb. Boden
1 Fachboden
- 2 Türen
1 verstellb. Boden
2 Schubk.(SK), SK-Blende: 2xH13,8cm
- 1 Tür rechts
1 offenes Fach links
1 Mittelwand
3 verstellb. Böden
2 Schubk.(SK), SK-Blenden: 2xH20,8cm
- 1 Tür links
1 offenes Fach rechts
1 Mittelwand
3 verstellb. Böden
2 Schubk.(SK), SK-Blende: 2xH20,8cm
- 5 Schubk.(SK), SK-Blende: 2xH13,8cm
3xH20,8cm
- 1 Fachboden
1 verstellb. Boden

Breite wählbar von 15 bis 92cm

1585.80 ..	1586.80 ..	1589.80 ..	1590.80 ..	1591.80 ..	1592.80 ..
B92, H97, T36,5	B92, H97, T36,5	B92, H97, T36,5	B92, H97, T36,5	B92, H97, T36,5	B bis 92, H97, T36,5

*Die Oberflächen-Dekore sind furniergetreue Nachbildungen

B=Breite,H=Höhe,T=Tiefe in cm

Z=zerlegt,A=aufgebaut

Kleine Abweichungen vorbehalten

BREITE 117 CM

BREITE 138 CM

**ELEMENTE
HÖHE 97 CM**



3 Türen
2 Mittelwände
5 verstellb. Böden
2 Schubk.(SK),
SK-Blende:
2xH13,8cm

2 Türen
2 Mittelwände
5 verstellb. Böden
2 Schubk.(SK),
SK-Blende:
2xH20,8cm

1 Tür
2 verstellb. Böden
5 Schubk.(SK),
SK-Blende:
2xH13,8cm
3xH20,8cm

1 Tür
2 verstellb. Böden
5 Schubk.(SK),
SK-Blende:
2xH13,8cm
3xH20,8cm

3 Türen
2 Mittelwände
5 verstellb. Böden
2 Schubk.(SK),
SK-Blende:
2xH13,8cm

2 Türen
2 Mittelwände
5 verstellb. Böden
2 Schubk.(SK),
SK-Blende:
2xH20,8cm

Dekor-Nr.* Korpus und Front

.· 05 San Remo Eiche*

.· 06 Dunkelgrau

.· 11 Artisan*

.· 17 Sandgrau

ColorLine abweichendes Frontdekor

n u r über ColorLine möglich

Alpinweiß

San Remo Eiche*

Dunkelgrau

Artisan*

Sandgrau

1602.80 ··

1603.80 ··

1604.80 ··

1605.80 ··

1612.80 ··

1613.80 ··

B117, H97, T36,5

B117, H97, T36,5

B117, H97, T36,5

B117, H97, T36,5

B138, H97, T36,5

B138, H97, T36,5

*Die Oberflächen-Dekore sind furniergetreue Nachbildungen

B=Breite,H=Höhe,T=Tiefe in cm

Z=zerlegt,A=aufgebaut

Kleine Abweichungen vorbehalten

BREITE 92 CM

BREITE 117 CM

ELEMENTE
HÖHE 48 CM



2 Schubk. (SK),
SK-Blende:
2xH20,8cm



1 verstellb. Boden
2 Schubk. (SK),
SK-Blende:
2xH20,8cm



1 Nische
1 Schubk. (SK),
SK-Blende:
H20,8cm



1 Tür
1 verstellb. Boden
2 Schubk. (SK),
SK-Blende:
2xH20,8cm



1 verstellb. Boden
2 Schubk. (SK),
SK-Blende:
2xH20,8cm

Dekor-Nr.* Korpus und Front

.. 05 San Remo Eiche*

.. 06 Dunkelgrau

.. 11 Artisan*

.. 17 Sandgrau

1629.80 ..

1630.80 ..

1631.80 ..

1634.80 ..

1637.80 ..

ColorLine abweichendes Frontdekor

B92, H48, T36,5

B92, H48, T36,5

B92, H48, T36,5

B117, H48, T36,5

B117, H48, T36,5

nur über ColorLine möglich

Alpinweiß

San Remo Eiche*

Dunkelgrau

Artisan*

Sandgrau

BREITE 138 CM



1 verstellb. Boden
2 Schubk. (SK),
SK-Blende:
2xH20,8cm



1 verstellb. Boden
4 Schubk. (SK),
SK-Blende:
4xH20,8cm



1 Tür
1 verstellb. Boden
2 Schubk. (SK),
SK-Blende:
2xH20,8cm

1642.80 ..

B138, H48, T36,5

1643.80 ..

B138, H48, T36,5

1644.80 ..

B138, H48, T36,5

**REGALE/BIBLIOTHEKEN
SCHUBKASTEN-EINSATZ
TÜR-EINSATZ
COUCHTISCH**

BREITE 46 CM

BREITE 50,5 CM

Als Raumteiler geeignet, inkl. Beschlag für Wandbefestigung

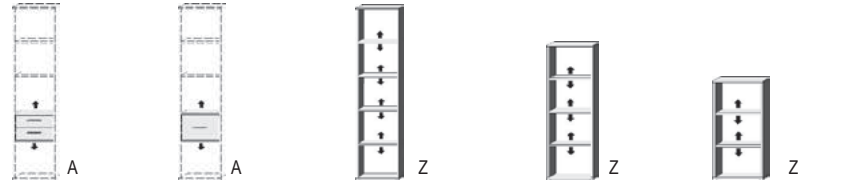

Schubkasten-Einsatz 2 Schubkästen 1 Rückwand	Tür-Einsatz 1 Tür, rechts angeschlagen 1 Rückwand	4 verstellb. Böden	3 verstellb. Böden	2 verstellb. Böden
--	--	--------------------	--------------------	--------------------

Dekor-Nr.* Korpus und Front

. . 05	San Remo Eiche*
. . 06	Dunkelgrau
. . 11	Artisan*
. . 17	Sandgrau

Griff-Nr. angeben	Tür auf Wunsch auch links angeschlagen	Elementseiten mit Rasterbohrungen 32 mm ohne Rückwand	Elementseiten mit Rasterbohrungen 32 mm ohne Rückwand	Elementseiten mit Rasterbohrungen 32 mm ohne Rückwand
B46, H33, T34	B46, H33, T34	B50,5, H202,5, T36,5	B50,5, H147,5, T36,5	B50,5, H98, T36,5

ColorLine abweichendes Frontdekor

n u r über ColorLine möglich

Alpinweiß
San Remo Eiche*
Dunkelgrau
Artisan*
Sandgrau



Hänge-Regal 1 Mittelwand 1 Fachboden	Hänge-Regal mit Schiebefront 1 Mittelwand 2 Fachböden	Couchtisch 1 Tischplatte 2 Kufen n u r in Schwarz
--	---	---

ACHTUNG
Nicht lieferbar in DUNKELGRAU

7725.80 . .	7726.80 . .	6404.80 . .
B96, H40, T23	B96, H40, T23	B115, H44, T58

*Die Oberflächen-Dekore sind furniergetreue Nachbildungen

B=Breite,H=Höhe,T=Tiefe in cm

Z=zerlegt,A=aufgebaut

Kleine Abweichungen vorbehalten

ECKSCHREIBTISCH SCHREIBTISCHE ROLLCONTAINER WANDBORDE

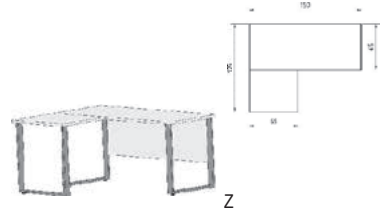

Arbeitsplattenkürzung auf Wunschmaß in Tiefe oder Breite möglich

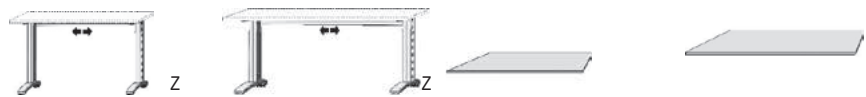

Eckschreibtisch
2 Arbeitsplatten
3 Kufen n u r schwarz
1 Rückwand

Schreibtischgestell
ohne Arbeitsplatte,
silberfarbig, mit Kabelkanal
für Arbeitsplatten ab
Breite 88cm
Artikel-Nr. 7900.10 · ·

Schreibtischgestell
ohne Arbeitsplatte,
silberfarbig, mit Kabelkanal
für Arbeitsplatten ab
Breite 137cm bis Breite 200,5cm
Artikel-Nr. 7901.10 · ·
Artikel-Nr. 7911.10 · ·
Artikel-Nr. 7912.10 · ·

Arbeitsplatte T 65

Arbeitsplatte T 80

Dekor-Nr.* Korpus und Front

- · 05 San Remo Eiche*
- · 06 Dunkelgrau
- · 11 Artisan*

· · 17 Sandgrau	1700.80 · ·	1710.8001	1711.8001	7900.80 · ·	7901.80 · ·	7910.80 · ·	7911.80 · ·	7912.80 · ·
ColorLine abweichendes Frontdekor	B150/125, H73, T65/65	bis B 125,5, H 73	B 137 bis B 200,5 H73	B 125,5 T 65	B 150 T 65	B 150 T 80	B 176 T 80	B 200,5 T 80

- n u r über ColorLine möglich**
- Alpinweiß
 - San Remo Eiche*
 - Dunkelgrau
 - Artisan*
 - Sandgrau

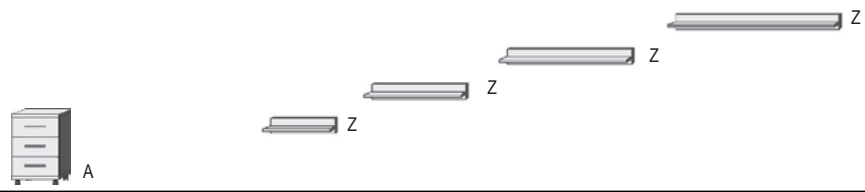

Rollcontainer
3 Schubk. (SK),
SK-Blende:
3xH13,8cm

Wandbord

1715.80 · ·	5880.80 · ·	5881.80 · ·	5882.80 · ·	5883.80 · ·
B36, H53, T48	B46, H11,5, T21	B71, H11,5, T21	B92, H11,5, T21	B117, H11,5, T21

*Die Oberflächen-Dekore sind furniergetreue Nachbildungen

B=Breite,H=Höhe,T=Tiefe in cm

Z=zerlegt,A=aufgebaut

Kleine Abweichungen vorbehalten

UNSERE WOHNWELTEN



Das Wohnprogramm für junge und junggebliebene Qualitätsbewusste



Erwartungen übertreffen – vom Einzelzimmer bis zur Suite



Garderoben und Kommoden für stilvoll gestaltete Empfangsbereiche



Style als Statement – stilvoll erwachsen werden



Modern und zeitlos wohnen – Akzente setzen mit Glas



Zeitlose Exklusivität mit dem ganz besonderen Charme



Soft-Stop

Alle Türen und Schubkästen mit hochwertiger Dämpfung



Kurze Lieferzeit



Individuell veränderbar

- Breitenkürzungen
- Höhenkürzungen
- Tiefenkürzungen



3D-Planung möglich

Lassen Sie sich vom Händler über Furnplan oder KPS, selbst über den Online-Planer oder direkt bei der Firma Priess, Ihre Wunschrichtung in 3D planen.

