

# Möbel LETZ

*Finden und Wohlfühlen*



## Typenplan

cadre.plus von Röhr-Bush - Schreibtisch anthrazit mit C-Fuß-Gestell

### **Wichtiger Hinweis für Sie**

Etwaige Hinweise des Herstellers in dieser Produktinformation, die sich auf die Gewährleistung beziehen, haben für Sie keinerlei Bindungswirkung und können von Ihnen ignoriert werden. Ihre gesetzlichen Gewährleistungsrechte als Verbraucher uns gegenüber, als Ihrem Verkäufer, werden dadurch in keiner Weise berührt oder eingeschränkt. Sie können sich wegen aller Mängel jederzeit an uns wenden. Darüber hinaus gehende Herstellergarantien bleiben

Rietberg-Mastholte, Deutschland

Möbel Letz GmbH  
Am Gewerbepark 11  
06895 Zahna-Elster

Tel.: 035383 - 6018 50

Fax.: 035383 - 6018 17

# cadre.plus by rb

gültig ab dem 01.01.2026



**Ausführungskombinationen**

Korpus- und Frontelemente sind bei allen Ausführungen Anthrazit.  
Grau gekennzeichnete Flächen werden in Applikationsfarbe geliefert.

| Ausführung | Korpus und Front | Farbapplikationen       |
|------------|------------------|-------------------------|
| 5070       | Anthrazit        | Votan Eiche Nachbildung |
| 9070       | Weiß             | Votan Eiche Nachbildung |



Bei allen Ausführungen handelt es sich um E1-Qualitätsspanplatten mit Melaminharz-Oberfläche - kratzfest - stoßfest - feuchtigkeitsabweisend - lichtbeständig.  
E-Böden = Einlegeböden, Böden = mit Korpus verleimt, nicht verstellbar, X = feste Böden.

**Produktbeschreibung:**

- Modernes, junges Wohnen
- Applikationen in 1 Farbe
- Schreibtischplattenstärke: 22 mm, ABS-Kante
- Korpusstärke: 16 mm
- Frontstärke: 19/22 mm, ABS-Kante
- E-Boden und Bodenstärke: 16/22 mm
- Beschläge aus Metall
- Metall-Topfbänder mit 110 Grad Öffnungswinkel
- Lichtelemente mit CE Kennzeichnung
- Schubkastenzargen in Textilstruktur Grau
- Schubkästen mit Metallauszügen
- Rollcontainer mit Unterflurauszug

**Informationen zur Matratze:**



- Polsterung Kaltschaum RG 40, mit 200 g Watte versteppt
- Bezug einseitig, Polyesterwebstoff Anthrazit
- Härtegrad 3



| Betten                   | Liegenbett mit Farb-Applikation am Fußteil (ohne Lattenrost und Auflage) |                                     |                                     | Liegenbett mit Metall-Winkelfuß in Anthrazit (ohne Lattenrost und Auflage) |                                     |                                     | Bettkonsole<br>1 offenes Fach<br>1 Schubkasten |
|--------------------------|--|-------------------------------------|-------------------------------------|--|-------------------------------------|-------------------------------------|--|
|                          | 90 x 200   | 120 x 200                           | 140 x 200                           | 90 x 200   | 120 x 200                           | 140 x 200                           |  |
| Bettseitenhöhe:<br>42 cm |  |                                     |                                     |  |                                     |                                     |  |
| Liegefläche in cm:       | 90 x 200   | 120 x 200                           | 140 x 200                           | 90 x 200   | 120 x 200                           | 140 x 200                           |  |
| Maße in cm:              | B 97,6<br>H 42,6 / 64,1<br>T 204,4                                       | B 107,6<br>H 42,6 / 64,1<br>T 204,4 | B 127,6<br>H 42,6 / 64,1<br>T 204,4 | B 97,6<br>H 42,6 / 64,1<br>T 205,0   | B 127,6<br>H 42,6 / 64,1<br>T 205,0 | B 147,6<br>H 42,6 / 64,1<br>T 205,0 | B 50,0<br>H 37,6<br>T 34,7                     |
| Best.-Nr.:               | 079  | 081                                 | 082                                 | 089  | 091                                 | 092                                 | 211  |
| Preis für alle Ausf.     |  |                                     |                                     |  |                                     |                                     |  |

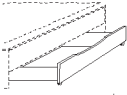

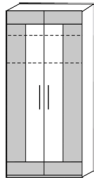
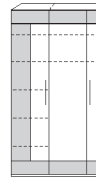
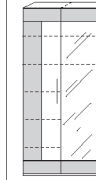
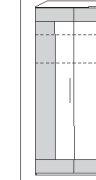
| Bettkopfteil-<br>paneel und<br>Kopfteil    | Kopfteilpaneel für Liegenbetten, links und rechts verwendbar |  | Kopfteil für Liegenbetten                      |                            |                            |
|--|--|--|--|----------------------------|----------------------------|
|  |  |  |  |                            |                            |
|  | Abb.: Art.-Nr. 095 + Art.-Nr. 081/Nr. 091                    |  | Abb.: Art.-Nr. 086 + Art.-Nr. 081/Art.-Nr. 091 |                            |                            |
|  |  |  |  |                            |                            |
| Geeignet für Betten mit Liegefläche in cm: | 90 - 140   |  | 90   | 120                        | 140                        |
| Maße in cm:                                | B 160,0<br>H 75,0<br>T 1,9                                   |  | B 97,6<br>H 49,7<br>T 6,5                      | B 127,6<br>H 49,7<br>T 6,5 | B 147,6<br>H 49,7<br>T 6,5 |
| Best.-Nr.:                                 | 095  |  | 084  | 086                        | 087                        |
| Preis für alle Ausf.                       |  |  |  |                            |                            |

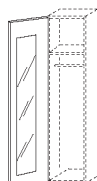
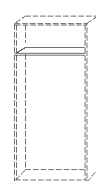
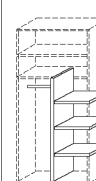

| Betten und<br>Bettkonsolen | Bettsofa ausziehbar zum Doppelbett, mit Liegefläche bis zu 180 x 200, inklusive variablem Lattenrost, ohne Auflage<br>Min. Matratzenhöhe: 16 cm, Max. Matratzenhöhe: 19 cm<br>Dazu bestellt werden kann 2x 960. |   |               |  | Matratze für Bettsofa, mit strapazierfähigem, abnehmbarem Polsterbezug in Anthrazit, ideal nutzbar als Rückenlehne, Sitzfläche und Liegefläche im Bettsofa<br>Anwendungsbeispiel mit Art.-Nr. A/V90 und 2 x Art.-Nr. 960: |
|----------------------------|---|---|---------------|--|---|
|                            |   |   |               |  |   |
| Bettseitenhöhe:<br>42 cm   |   |   |               |  |   |
| Liegefläche in cm:         | 90 x 200 - 180 x 200  |   |               |  |   |
| Farbkombination:           | Komplett Anthrazit  | Korpus Anthrazit Applikation in Votan Eiche | Komplett Weiß | Korpus Weiß Applikation in Votan Eiche | Matratze mit Polsterbezug in Anthrazit  |
| Maße in cm:                | B 116,4 - 196,4<br>H 42,0 / 73,5 (ohne Auflage)<br>T 204,4  |   |               |  | 90,0<br>16,0<br>200,0<br>Mehr Informationen zur Matratze finden Sie in der Produktbeschreibung.   |
| Best.-Nr.:                 | A90   | V90   | W90           | E90                                    | 960   |
| Preis für alle Ausf.       |   |   |               |  |   |

|                            |   |                       |             |
|----------------------------|---|-----------------------|-------------|
| <b>Betten-<br/>Zubehör</b> | Bettschubkasten für Liegenbett<br>und Bettsofa, Front wie Art.-Nr.                |                       |             |
|                            |  |                       |             |
|                            | <b>Anthrazit</b>  | <b>Votan Eiche</b>    | <b>Weiß</b> |
| Maße in cm:                | B<br>H<br>T   | 120,0<br>20,6<br>80,0 |             |
| <b>Best.-Nr.:</b>          | <b>A61</b>  | <b>V61</b>            | <b>W61</b>  |
| Preis für alle Ausf.       |   |                       |             |

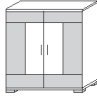
|  |   |   |   |   |   |                            |                      |                      |   |   |
|--|---|---|---|---|---|----------------------------|----------------------|----------------------|---|---|
| <b>Kleiderschränke<br/>und Zubehör</b> | Kleiderschrank<br>2-türig,<br>2 E-Böden,<br>1 Kleiderstange                       | Kleiderschrank<br>3-türig,<br>1 Mittelseite,<br>7 E-Böden,<br>1 Kleiderstange     | Kleiderschrank<br>3-türig,<br>1 Mitteltür mit Spiegel,<br>1 Mittelseite,<br>7 E-Böden,<br>1 Kleiderstange | Kleiderschrank<br>4-türig,<br>1 Mittelseite,<br>4 E-Böden,<br>2 Kleiderstangen    | Kranzleiste für<br>Kleiderschränke  |                            |                      |                      |   |   |
|  |   |   |   |   |   | Inneneinteilung<br>in Weiß |                      |                      |   |   |
|  |  |  |                          |  |  | Z                          | Z                    | Z                    | Z | Z |
| Maße in cm:                            | B<br>H<br>T   | 101,3<br>213,6<br>59,6  | 151,3<br>213,6<br>59,6  | 151,3<br>213,6<br>59,6  | 201,3<br>213,6<br>59,6  | 101,3<br>1,9<br>60,3       | 151,3<br>1,9<br>60,3 | 201,3<br>1,9<br>60,3 |   |   |
| <b>Best.-Nr.:</b>                      | <b>025</b>  | <b>027</b>  | <b>028</b>  | <b>029</b>  | <b>930</b>  | <b>932</b>                 | <b>933</b>           |                      |   |   |
| Preis für alle Ausf.                   |   |   |   |   |   |                            |                      |                      |   |   |

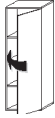

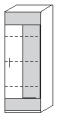
|  |  |   |   |   |   |                            |                     |                     |                       |                      |                      |
|--|--|---|---|---|---|----------------------------|---------------------|---------------------|-----------------------|----------------------|----------------------|
| <b>Kleiderschränke<br/>und Zubehör</b> | Kranzleiste für Kleiderschränke,<br>inkl. LED- Beleuchtung inkl. Trafo<br>und Fußschalter - Weißlicht,<br>Eurostecker (flach), EEK E | Innenspiegel für<br>6-Raster-Türen<br><br>(werkseits<br>montiert)                   | Einlegeböden  | Wäscheeinteilung<br>für 027, 028<br>und 029, Weiß                                     | Einbau-Schubkasten<br>für Kleiderschrank,<br>2 Schubkästen, Weiß                      |                            |                     |                     |                       |                      |                      |
|  |  |   |   |   |   | Inneneinteilung<br>in Weiß |                     |                     |                       |                      |                      |
|  |   |  |  |  |  | Z                          | Z                   | Z                   | Z                     | Z                    |                      |
| Maße in cm:                            | B<br>H<br>T  | 101,3<br>1,9<br>62,9  | 151,3<br>1,9<br>62,9  | 201,3<br>1,9<br>62,9  | 23,5<br>173,0<br>0,3  | 48,1<br>2,2<br>54,0        | 98,1<br>2,2<br>54,0 | 73,1<br>2,2<br>54,0 | 98,1<br>138,4<br>54,0 | 48,1<br>38,1<br>47,6 | 98,1<br>38,1<br>47,6 |
| <b>Best.-Nr.:</b>                      | <b>940</b>   | <b>942</b>  | <b>943</b>  | <b>979</b>  | <b>E36</b>  | <b>E35</b>                 | <b>E34</b>          | <b>068</b>          | <b>K10</b>            | <b>K12</b>           |                      |
| Preis für alle Ausf.                   |  |   |   |   |   |                            |                     |                     |                       |                      |                      |

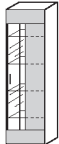
|                       |   |   |   |   |   |
|-----------------------|---|---|---|---|---|
| Stauraum-<br>elemente | Stauraumelement<br>offen mit Rückwand,<br>1 Boden                                 | Stauraumelement<br>1 Tür,<br>1 Boden<br><br>Abb.: 230 re                          | Sideboard<br>auf Sockelfüßen,<br>2 Türen,<br>2 Böden                              | Sideboard<br>auf Sockelfüßen<br>2 Türen, 2 Mittelseiten,<br>2 Schubkästen, 4 Böden  | Tür-Softschließung<br>1 Satz (= 2 Stück),<br>Eigenmontage,<br>bis 3 Raster ist 1 Dämpfer,<br>bei 4-6 Raster sind<br>2 Dämpfer pro Tür<br>erforderlich |
|                       |  |  |  |  |    |
| Maße in cm:           | B 50,0<br>H 72,8<br>T 32,8  | 50,0<br>72,8<br>34,7  | 100,0<br>111,4<br>44,3  | 150,0<br>111,4<br>44,3  | Preis für<br>2 Stück  |
| Best.-Nr.:            | 200   | 230 re<br>231 li  | 350   | 360   | 971   |
| Preis für alle Ausf.  |   |   |   |   |   |

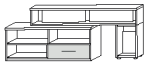
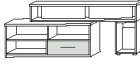
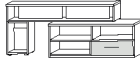
|                       |   |   |   |  |
|-----------------------|---|---|---|--|
| Stauraum-<br>elemente | Anbauteil<br>1 Tür,<br>3 Böden<br><br>Abb.: 430 re                                | Anbauteil<br>1 Tür,<br>4 Böden<br><br>Abb.: 630 re                                | Anbauteil<br>1 Vitrinentür,<br>(Klarglas)<br>4 Glasböden<br><br>Abb.: 620 re      |  |
|                       |  |  |  |  |
| Maße in cm:           | B 50,0<br>H 143,2<br>T 35,0   | 50,0<br>178,4<br>35,0   | 50,0<br>178,4<br>35,0   |  |
| Best.-Nr.:            | 430 re<br>431 li  | 630 re<br>631 li  | 620 re<br>621 li  |  |
| Preis für alle Ausf.  |   |   |   |  |

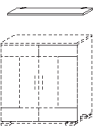
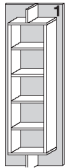
|                      |   |   |  |
|----------------------|---|---|--|
| Medien-<br>elemente  | Medienelement<br>inkl. Kabelmanagement,<br>1 Auszug, 3 offene Fächer                | Medienelement Art.-Nr. 180 inkl. Aufsatz<br>mit 6 offenen Fächern und Kabelmanagement | Kombinationsbeispiele:<br><br>Aufsatz ist rechts oder links montierbar:<br><br>Abb.: Montage rechts    Abb.: Montage links<br><br>Aufsatz ist flexibel positionierbar:<br><br>B 125 cm    B 200 cm |
|                      |  |    | <br>                     |
| Maße in cm:          | B 100,0<br>H 38,2<br>T 46,0   | 125,0 - 200,0<br>58,3<br>46,0/Aufsatz-Tiefe: 30,0                                     |  |
| Best.-Nr.:           | 180   | 185   |  |
| Preis für alle Ausf. |   |   |  |

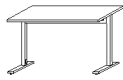
|                      |   |                     |                      |                      |   |
|----------------------|---|---------------------|----------------------|----------------------|---|
| Zubehör              | Wandboard<br>mit Klemmhalter,<br>max. Belastung 15 kg                               |                     |                      |                      | Panelregal  |
|                      |  |                     |                      |                      |  |
| Maße in cm:          | B 50,0<br>H 2,2<br>T 25,0   | 75,0<br>2,2<br>25,0 | 100,0<br>2,2<br>25,0 | 125,0<br>2,2<br>25,0 | 75,0<br>213,6<br>31,9   |
| Best.-Nr.:           | 905   | 906                 | 907                  | 908                  | 691   |
| Preis für alle Ausf. |   |                     |                      |                      |   |

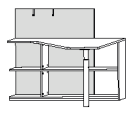
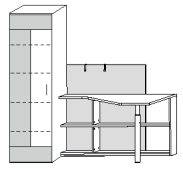
|                      |   |   |   |   |
|----------------------|---|---|---|---|
| Schreibtische        | Schreibtisch, komplett in Anthrazit, mit Metall C-Fuß, höhenverstellbar: 67-84 cm | Rollcontainer, komplett in Anthrazit, 3 Schubkästen                               | Eckschreibtisch, komplett in Anthrazit, mit Paneelrückwand in Votan Eiche und Regal in Anthrazit (Regalboden-Stärke: 19 mm) (inkl. 2 Metallhaken, weiß) | <b>Beispielkombination</b><br>Bestehend aus Art.-Nr.: 072 + 631                     |
|                      |  |  |    |  |
| Maße in cm:          | B 120,0<br>H 67,0-84,0<br>T 75,0  | 42,7<br>53,2<br>60,0  | 140,0<br>108,8 / Schreibtischplattenhöhe: 72,9<br>111,6   |   |
| <b>Best.-Nr.:</b>    | <b>010</b>  | <b>232</b>  | <b>072 re</b><br><b>071 li</b>  |   |
| Preis für alle Ausf. |   |   |   |   |

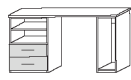
|                      |   |  |
|----------------------|---|--|
| Schreibtische        | PC-Schreibtisch<br>1 Container mit 2 Schubkästen,<br>1 Container für PC-Tower     |  |
|                      |  |  |
| Maße in cm:          | B 140,0<br>H 72,6<br>T 70,0   |  |
| <b>Best.-Nr.:</b>    | <b>048</b>  |  |
| Preis für alle Ausf. |   |  |

## Möbel by rb

### Made in Germany

Seit 1953 steht der Name röhr für zuverlässige und langlebige Qualitätsmöbel „Made in Germany“. Höchste Qualität – nur das kann der Maßstab für die Produktion unserer Möbel sein. Dazu setzen wir auf hochwertige Materialien, Einsatz modernster Technologien und auf das Know-How unserer qualifizierten, passionierten Mitarbeiter. Um diese hohe Qualität zu gewährleisten, produziert Röhr-Bush ganz bewusst in Deutschland. Genauer gesagt in Ostwestfalen. Und genau davon profitieren schließlich auch unsere Kunden: Sie können die beste Qualität nicht nur erwarten, sondern sich voll und ganz darauf verlassen.



### Verbraucherinformationen

Allgemeine Gebrauchs- und Pflegehinweise, warentypische Eigenschaften und wichtige Informationen von A – Z finden Sie auf unserer Website:  
[www.roehr-bush.de/moebelpflegehinweise](http://www.roehr-bush.de/moebelpflegehinweise)



## Sonderanfertigungen

Mögliche Sonderanfertigungen entnehmen Sie bitte unserer Liste Maßanfertigung Junge Möbel. Sollten Sie die von Ihnen gewünschte Sonderanfertigung nicht in dieser Liste finden, bieten wir Ihnen diese, wenn technisch machbar, gerne an.

Bitte rufen Sie unsere Auftragsbearbeitung an oder senden Sie uns eine Mail mit Skizze und Beschreibung. Wir prüfen die Machbarkeit umgehend und nennen Ihnen den Preis.

Beispiele:

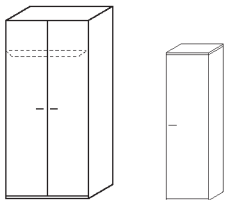

Breiten- / Höhen- / Tiefenkürzung

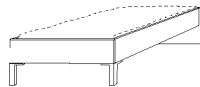

Sonderlänge 190 cm / 210 cm / 220 cm