

Möbel LETZ

Finden und Wohlfühlen



Typenplan

Mira-living von Stralsunder - Highboard B15074-SV cappuccino/ Naturbuc

Wichtiger Hinweis für Sie

Etwaige Hinweise des Herstellers in dieser Produktinformation, die sich auf die Gewährleistung beziehen, haben für Sie keinerlei Bindungswirkung und können von Ihnen ignoriert werden. Ihre gesetzlichen Gewährleistungsrechte als Verbraucher uns gegenüber, als Ihrem Verkäufer, werden dadurch in keiner Weise berührt oder eingeschränkt. Sie können sich wegen aller Mängel jederzeit an uns wenden. Darüber hinaus gehende Herstellergarantien bleiben natürlich unberührt. Dieser Artikel wird hergestellt von Stralsunder Möbelwerke, Koppelstraße 21, 18437 Stralsund, Deutschland, info@stralsundermoebel.de

Möbel Letz GmbH
Am Gewerbepark 11
06895 Zahna-Elster

Tel.: 035383 - 6018 50

Fax.: 035383 - 6018 17



Modell Mira-living

Typenplan

Ausführung: Korpus:
(Nachbildung)

Alteiche, Naturbuche

Front:

Alteiche, Naturbuche

Lichtgrau, Steingrau

Cappuccino Hochglanz



Diese Ausführungen (Nachbildung) stehen gleich zur Auswahl:

Ausführung - Korpus / Deckblatt / Rückwand:



Alteiche



Naturbuche

Ausführung - Front:



Alteiche



Naturbuche



Lichtgrau



Steingrau



Cappuccino Hochglanz

Akzentblende:



Alteiche
geschropt



Naturbuche
geschropt

In den grafischen Darstellungen der Einrichtungsbeispiele und Typen ist die Akzentblende * grau gekennzeichnet (siehe Beispiel).

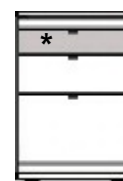

Die geschropte Akzentblende an den Fronten ist fest vorgegeben und wird immer passend zur Korpusausführung in den Holz-Ausführungen "Alteiche" und "Naturbuche" gefertigt.

Vielfalt durch Ausführungs-Kombinationen:

einfarbig



Front Alteiche
Akzentblende
Alteiche geschropt



Front Naturbuche
Akzentblende
Naturbuche geschropt

zweifarbig



Front Lichtgrau
Akzentblende
Alteiche geschropt



Front Lichtgrau
Akzentblende
Naturbuche geschropt



Front Steingrau
Akzentblende
Alteiche geschropt



Front Steingrau
Akzentblende
Naturbuche geschropt



Front Cappuccino HG
Akzentblende
Alteiche geschropt



Front Cappuccino HG
Akzentblende
Naturbuche geschropt

Inhaltsverzeichnis

| | | |
|------------------------|-------|-------|
| Modellbeschreibung | | 3-5 |
| Einrichtungsbeispiele | | 6-11 |
| Säulen | | 12-17 |
| Highboards | | 18-22 |
| Sideboards | | 23-25 |
| Hängeschränke | | 25 |
| Aufsätze | | 26-28 |
| Lowboards | | 29-33 |
| Schreibtisch/Zubehör | | 34 |
| Wandregale/Wandboards | | 35 |
| TV-Sockel/Einlegeböden | | 36 |
| Zubehör/Beleuchtung | | 37-38 |
| Fernbedienung/Griffe | | 39 |

Planungs- und Bestellhinweise

Mira ist individuell planbar mit dem Planungsprogramm



Maßgebend für , Maß- und Ausführungsangaben ist ausschließlich die aktuelle Stralsunder-Typenliste!

Haben Sie bei Ihrer Planung an Alles gedacht?

Für Modell MIRA sind folgende Angaben erforderlich:

- **Modellname**
- **Ausführung - Korpus**
- **Ausführung - Front**

- **Stellfolge oder Skizze bei freien Planungen**
Stellfolge v.l.n.r. - Solo stehende Teile kennzeichnen!

- **Zubehör und Beleuchtungen falls gewünscht**

Wir weisen darauf hin, dass sich bei unklaren oder unvollständigen Aufträgen der Liefertermin verlängern kann. Bitte achten Sie bei Bestellungen auf Vollständigkeit, nur so können wir eine schnelle und fehlerfreie Auftragsabwicklung gewährleisten.

Irrtum sowie Konstruktions-, Farb- und Materialänderungen im Rahmen des technischen Fortschrittes vorbehalten.

Produktinformationen - Standardausstattungen:

Korpus:

- **Korpuse vormontiert**
- Regale mit Rückwand
- höhenverstellbare Gleiter (Ø 56 mm) für Standelemente
(Höhenangaben der Teile immer incl. Gleiter - Höhe der Gleiter = 20 mm / verstellbar um 10 mm)
- **Einlegeböden in der Höhe 4-fach verstellbar**
(Tiefe der Einlegeböden ca. 3 cm kürzer als Korpusseite) (Bohrabstände = 32 mm)
- **oberer Abschluss = separates Abdeckblatt (16 mm)**
Bis zu einer Gesamtbreite von 255 cm ist das Abdeckblatt durchgehend !
(Über Eckteile kein durchgehendes Abdeckblatt möglich)
- durchgehender Sockelboden über mehrere Teile nicht möglich
(Sockelboden bereits fest verleimt mit Korpus)

Glasteile:

- **Glasfalzleisten aus MDF-Profil Ausführungs-ummantelt - nur in Alteiche + Naturbuche !**
- Türen mit Floatglas klar
- Glasböden aus Floatglas klar
- Standardausstattung - ohne Beleuchtung, ohne geschropte Rückwand
LED-Beleuchtungssysteme bzw. geschropte Rückwand optional gegen Auf

Türen:

- Ganzmetallscharniere (3-dimensional verstellbar, einfache Clipmontage, Öffnungswinkel 110°
Türdämpfer vormontiert (auf Scharnier aufgeclipst, je nach Größe der Tür 1 bzw. 2 Dämpfer)
- **Griffausführung fest vorgegeben:**
Nr.108 - Griff alu-matt
Nr.109 - Griffspange alu-matt (kurz)
Nr.115 - Griffspange alu-matt (lang)

Schubkästen:

- Komfortauszug für Schubkästen
(verdeckte Führungsschienen incl. Selbsteinzug + Softstopp / Traglast bis zu 30 kg)

Wandboards:

- werden zerlegt in Rückwand und Ablageboden geliefert
- Standardausstattung aller Elemente ohne Beleuchtung
LED-Beleuchtungssysteme optional gegen Auf

Einrichtungsbeispiele:

- Alle Einrichtungsbeispiele können auch SEITENVERKEHRT bestellt werden.
In diesem Fall bitte die Artikelnummer um - SV - ergänzen

Planungsvielfalt durch folgende Maße:

Standelemente

Säule Säule Highboard Highboard Sideboard Lowboard Lowboard

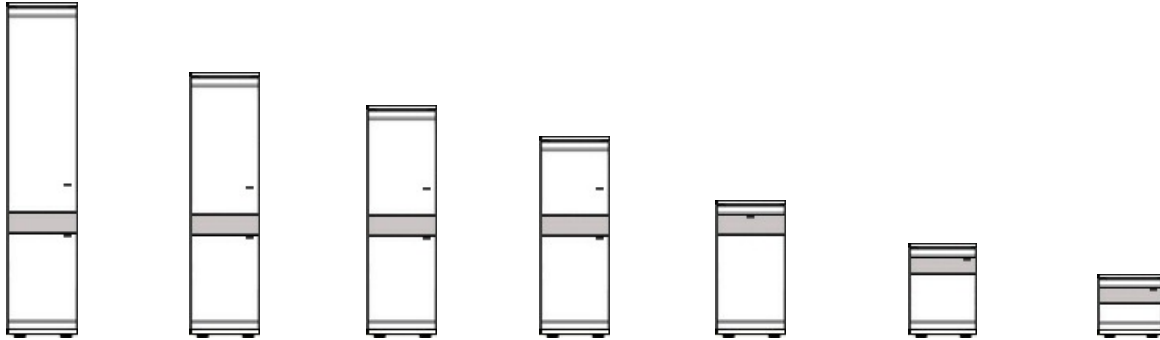

| | | | | | | | |
|---------|-------|-------|-------|-------|------|------|------|
| Raster | 10 | 8 | 7 | 6 | 4 | 3 | 2 |
| Art.Nr. | A0... | AK... | BG... | B0... | C... | F... | D... |

Aufsätze

+ D-Lowboard + BG-Highboard + B0-Highboard + C-Sideboard + F-Lowboard + D-Lowboard

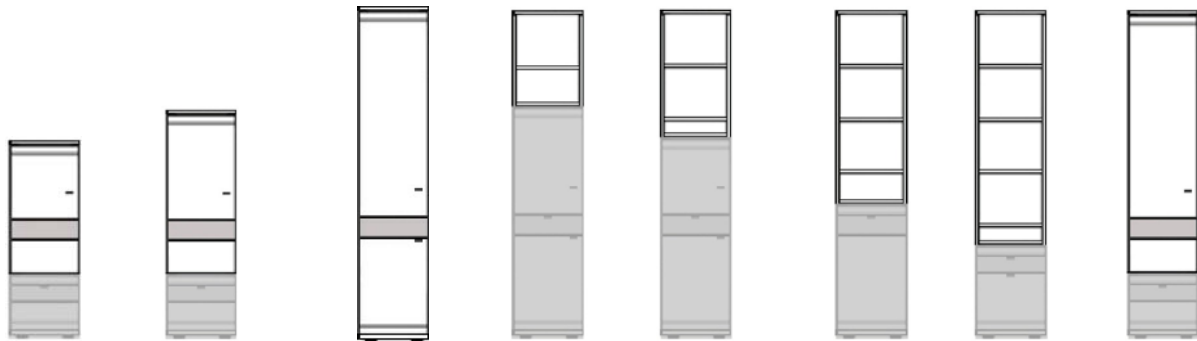

passend zum B0...Highboard (6 Raster) passend zum BG...Highboard (7 Raster) passend zur A0...Säule (10 Raster)

| | | | | | | | |
|---------|-------|-------|-------|-------|-------|-------|-------|
| H in cm | 86 | 107 | 63 | 83 | 125 | 150 | 170 |
| B in cm | 30/45 | 30/45 | 30/45 | 30/45 | 30/45 | 30/45 | 30/45 |
| T in cm | 40 | 40 | 40 | 40 | 40 | 40 | 40 |
| Art.Nr. | KB... | K5... | K3... | K4... | K6... | K7... | K8... |

Hängeschränke H... siehe Seite: 25

Schreibtisch siehe Seite: 34

Alle Maßangaben sind gerundete Werte / Höhenmaß = inkl. Abdeckblatt

Irrtum sowie Konstruktions-, Farb- und Materialänderungen im Rahmen des technischen Fortschrittes vorbehalten.

Einrichtungsbeispiele

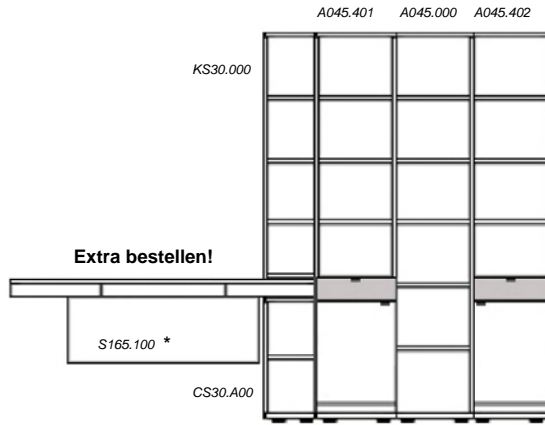

*** separat bestellbar:**
Schreibtisch S165.100

| | | | |
|-------------|----------------|----------------|-------------------------------------|
| Art.Nr. | EB16501S | EB16501 | (Regalwand ohne Schreibtischeinbau) |
| B/H/T in cm | 165 / 215 / 40 | 165 / 215 / 40 | |

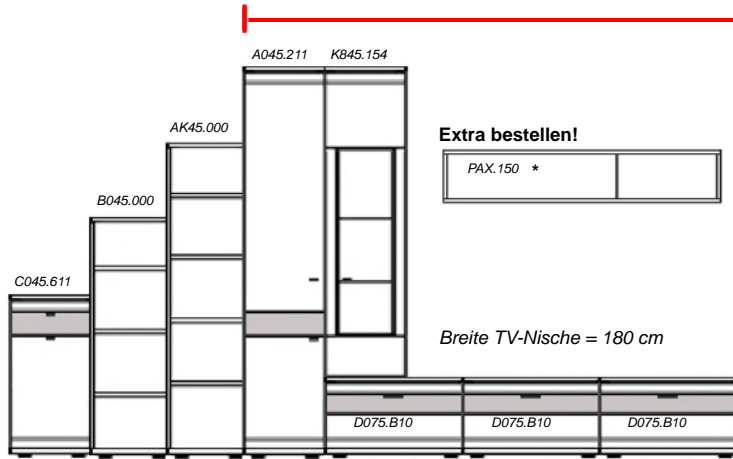

Zubehör gegen Auf:

Rückwandschroppung:
für Aufsatz K845.154 1x ZRW545

LED-Rückwandbeleuchtung:
für Aufsatz K845.154 1x ZLR250

*** separat bestellbar:**
Wandregal PAX.150 (Abb.)

| | | | |
|-------------|----------------------|-------------------|------------------------------|
| Art.Nr. | EB40501 | EB27001 | (Wohnwand ab Säule A045.211) |
| B/H/T in cm | 405 / 90-215 / 40-53 | 270 / 215 / 40-53 | |



Zubehör gegen Auf:

Rückwandschroppung:
für Vitrine AK45.156 1x ZRW445

LED-Rückwandbeleuchtung:
für Vitrine AK45.156 1x ZLR240

*** separat bestellbar:**
Wandboard PAZ.180 + ZLL260 (Abb.)

| | | | |
|-------------|-----------------------|--|--|
| Art.Nr. | EB28501 | | |
| B/H/T in cm | 285* / 173 / 40-53 | | |
| | * incl. 15 cm Abstand | | |

Einrichtungsbeispiele

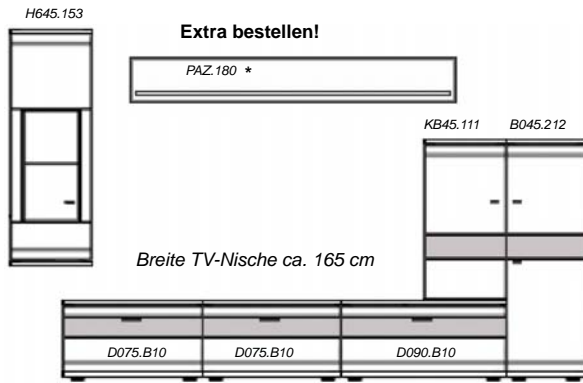

Extra bestellen!

PAZ.180 *

Breite TV-Nische ca. 165 cm

Zubehör gegen Auf:

Rückwandschroppung:

für Hänger H645.153 1x ZRW345

LED-Rückwandbeleuchtung:

für Hänger H645.153 1x ZLR230

* separat bestellbar:

Wandboard PAZ.180 + ZLL260 (Abb.)

Art.Nr. EB28502

B/H/T in cm 285* / 215 / 40-53

* incl. 15 cm Überstand

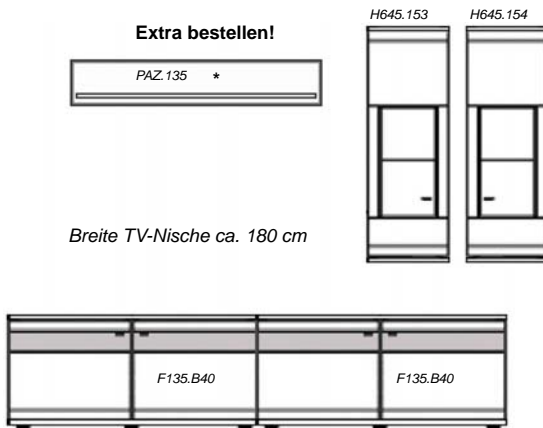

Extra bestellen!

PAZ.135 *

Breite TV-Nische ca. 180 cm

Zubehör gegen Auf:

Rückwandschroppung:

für Hänger H645.153 / 154 2x ZRW345

LED-Rückwandbeleuchtung:

für Hänger H645.153 / 154 1x ZLR430

* separat bestellbar:

Wandboard PAZ.135 + ZLL245 (Abb.)

Art.Nr. EB28503

B/H/T in cm 285* / 215 / 40-45

* incl. 15 cm Überstand

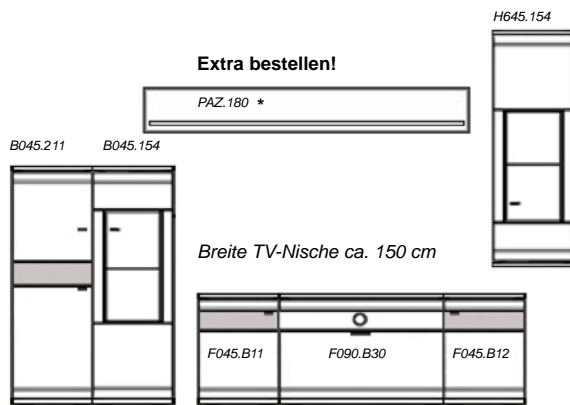

Extra bestellen!

PAZ.180 *

Breite TV-Nische ca. 150 cm

Zubehör gegen Auf:

Rückwandschroppung:

für Highboard B045.154 1x ZRW345

für Hänger H645.154 1x ZRW345

LED-Rückwandbeleuchtung:

für Highboard B045.154 1x ZLR230

für Hänger H645.154 1x ZLR230

LED-Nischenbeleuchtung:

für Lowboard F090.B30 1x ZLF190

* separat bestellbar:

Wandboard PAZ.180 + ZLL260 (Abb.)

Art.Nr. EB30001

B/H/T in cm 300* / 215 / 40-45

* incl. 15 cm Ab- / Überstand

Einrichtungsbeispiele

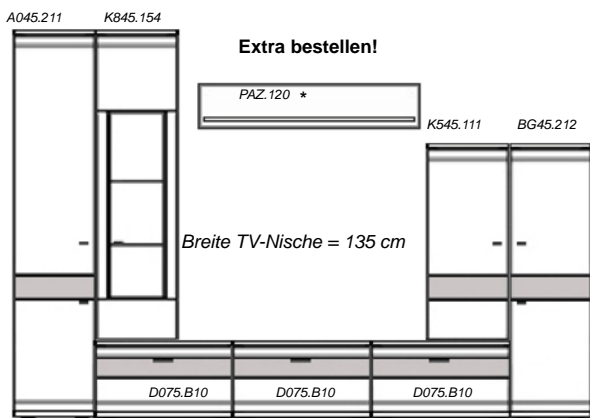

Zubehör gegen Auf:

Rückwandschroppung:
für Aufsatz K845.154 1x ZRW545

LED-Rückwandbeleuchtung:
für Aufsatz K845.154 1x ZLR250

*** separat bestellbar:**
Wandboard PAZ.120 + ZLL245 (Abb.)

Art.Nr. EB31501

B/H/T in cm 315 / 215 / 40-53

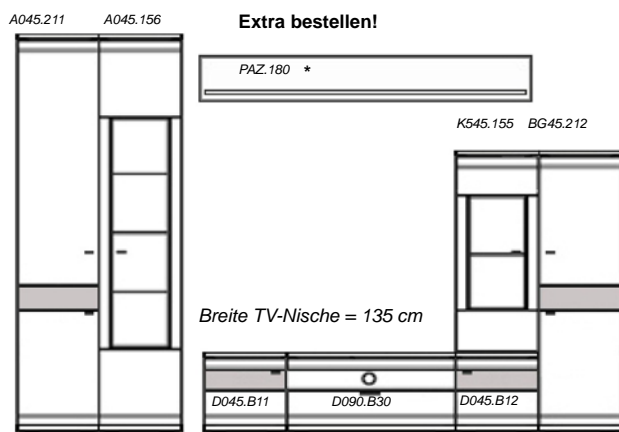

Zubehör gegen Auf:

Rückwandschroppung:
für Säule A045.156 1x ZRW645
für Aufsatz K545.155 1x ZRW345

LED-Rückwandbeleuchtung:
für Säule A045.156 1x ZLR260
für Aufsatz K545.155 1x ZLR230

LED-Nischenbeleuchtung:
für Lowboard D090.B30 1x ZLF190

*** separat bestellbar:**
Wandboard PAZ.180 + ZLL260 (Abb.)

Art.Nr. EB33001

B/H/T in cm 330* / 215 / 40-53

* incl. 15 cm Abstand

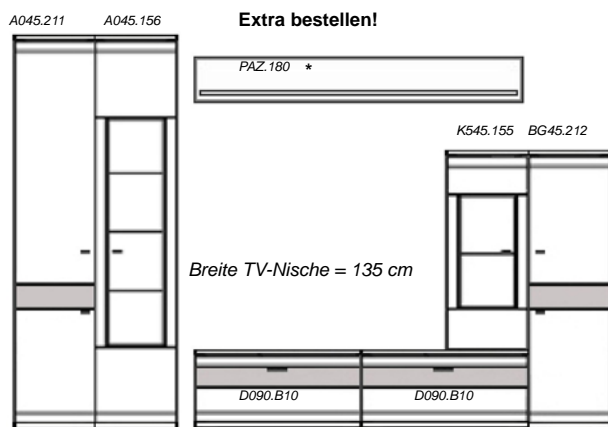

Zubehör gegen Auf:

Rückwandschroppung:
für Säule A045.156 1x ZRW645
für Aufsatz K545.155 1x ZRW345

LED-Rückwandbeleuchtung:
für Säule A045.156 1x ZLR260
für Aufsatz K545.155 1x ZLR230

*** separat bestellbar:**
Wandboard PAZ.180 + ZLL260 (Abb.)

Art.Nr. EB33002

B/H/T in cm 330* / 215 / 40-53

* incl. 15 cm Abstand

Einrichtungsbeispiele



Extra bestellen!



BG90.400



Zubehör gegen Auf:

Rückwandschroppung:

für Säule A045.156 1x ZRW645

LED-Rückwandbeleuchtung:

für Säule A045.156 1x ZLR260

* separat bestellbar:

Wandboard PAZ.180 + ZLL260 (Abb.)

Art.Nr. EB34501

B/H/T in cm 345* / 215 / 40-45

* incl. 15 cm Abstand



Extra bestellen!



AK45.155 AK45.212



Zubehör gegen Auf:

Rückwandschroppung:

für Säule A045.156 1x ZRW645

für Säule AK45.155 1x ZRW445

LED-Rückwandbeleuchtung:

für Säule A045.156 1x ZLR260

für Säule AK45.155 1x ZLR240

* separat bestellbar:

Wandboard PAZ.135 + ZLL245 (Abb.)

Art.Nr. EB34502

B/H/T in cm 345* / 215 / 40-45

* incl. 15 cm Abstand

Art.Nr.

B/H/T in cm

Einrichtungsbeispiele



Zubehör gegen Auf:

Rückwandschroppung:
für Säule A060.151 1x ZRW360

LED-Rückwandbeleuchtung:
für Säule A060.151 1x ZLR230

Art.Nr. EB33003

B/H/T in cm 330* / 215 / 40-53

* incl. 15 cm Abstand



Extra bestellen!

Zubehör gegen Auf:

Rückwandschroppung:
für Highboard BG60.156 1x ZRW360

LED-Rückwandbeleuchtung:
für Highboard BG60.156 1x ZLR230

LED-Nischenbeleuchtung:
für Lowboard D075.B30 1x ZLF175

* separat bestellbar:
Wandregal 3x PAW.045 (Abb.)

Art.Nr. EB33004

B/H/T in cm 330 / 152 / 40-53

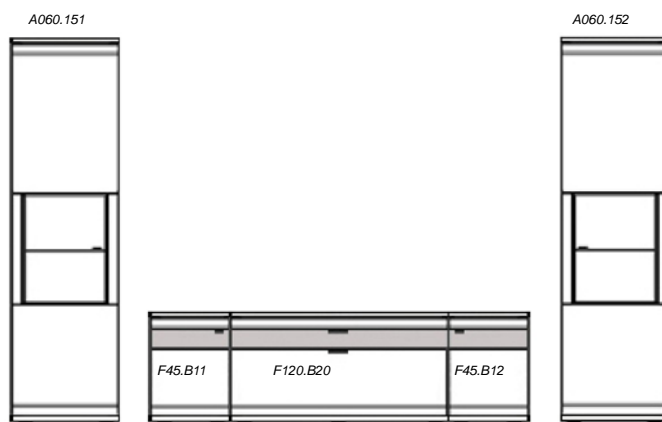

Zubehör gegen Auf:

Rückwandschroppung:
für Säule A060.151 / 152 2x ZRW360

LED-Rückwandbeleuchtung:
für Säule A060.151 / 152 2x ZLR230

Art.Nr. EB36001

B/H/T in cm 360* / 215 / 40-45

* incl. 15 cm Abstand

Einrichtungsbeispiele - Eckvarianten



Zubehör gegen Auf:

Rückwandschroppung:

- für Aufsatz K845.154 1x ZRW545
- für Highboard BG45.155 1x ZRW345

LED-Rückwandbeleuchtung:

- für Aufsatz K845.154 1x ZLR250
- für Highboard BG45.155 1x ZLR230

*** separat bestellbar:**

Wandboard PAZ.120 + ZLL245 (Abb.)

| | | |
|--------------------|-----------------------------|--|
| Art.Nr. | EBE388-19301 | EB31501 (Wohnwand bis zur Ecke) |
| B/H/T in cm | 388 x 193 / 152-215 / 40-53 | 315 / 215 / 40-53 |



Zubehör gegen Auf:

Rückwandschroppung:

- für Aufsatz K845.153 1x ZRW545
- für Hänger H645.155/156 2x ZRW345

LED-Rückwandbeleuchtung:

- für Aufsatz K845.153 1x ZLR250
- für Hänger H645.155/156 1x ZLR430

*** separat bestellbar:**

Wandboard PAZ.150 + ZLL245 (Abb.)

| | |
|--------------------|-------------------------|
| Art.Nr. | EBE285-19501 |
| B/H/T in cm | 285 x 195 / 215 / 40-53 |

| |
|--------------------|
| Art.Nr. |
| B/H/T in cm |

A0-Säulen Breite 30 / 45 cm (10 Raster) Höhe 215 cm

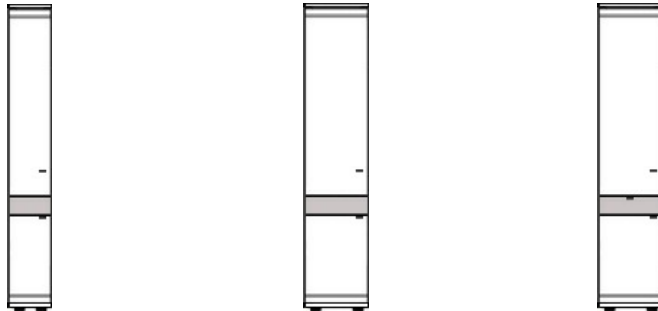

geschropte Blende
Nur in Alteiche + Naturbuche möglich !

| | | | |
|--------------|--------------------------|--------------------------|-----------------------------------|
| Art.Nr. | | | |
| Tür L (Abb.) | A030.211 | A045.211 | A045.431 |
| Tür R | A030.212 | A045.212 | A045.432 |
| Bezeichnung | 2 Türen (4 Holzböden) | 2 Türen (4 Holzböden) | 2 Türen, 1 Schub (4 Holzböden) |
| B/H/T in cm | 30 / 215 / 40 | 45 / 215 / 40 | 45 / 215 / 40 |

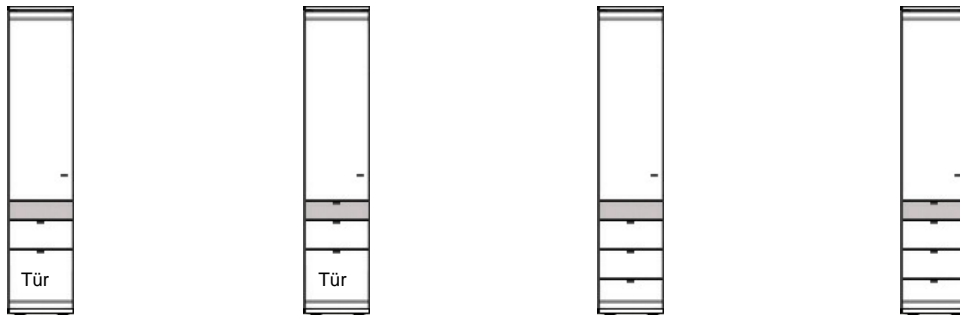

| | | | | |
|--------------|-----------------------------------|------------------------------------|----------------------------------|----------------------------------|
| Art.Nr. | | | | |
| Tür L (Abb.) | A045.433 | A045.443 | A045.441 | A045.463 |
| Tür R | A045.434 | A045.444 | A045.442 | A045.464 |
| Bezeichnung | 2 Türen, 1 Schub (3 Holzböden) | 2 Türen, 2 Schübe (3 Holzböden) | 1 Tür, 3 Schübe (3 Holzböden) | 1 Tür, 4 Schübe (3 Holzböden) |
| B/H/T in cm | 45 / 215 / 40 | 45 / 215 / 40 | 45 / 215 / 40 | 45 / 215 / 40 |



***Zubehör:**
1xZRW345
1xZLR230



***Zubehör:**
1xZRW645
1xZLR260

| | | |
|--------------|------------------------------------|----------------------------|
| Art.Nr. | | |
| Tür L (Abb.) | A045.151 | A045.155 |
| Tür R | A045.152 | A045.156 |
| Bezeichnung | 1 Glastür (1 Glas, 3 Holzböden) | 1 Glastür (3 Glasböden) |
| B/H/T in cm | 45 / 215 / 40 | 45 / 215 / 40 |

***Zubehör gegen Auf - siehe S.37:**

ZRW345 / ZRW645 - Rückwandschroppung
ZLR230 / ZLR260 - LED-Rückwandbeleuchtung

Die Anzahl der Holzböden bezieht sich nur auf lose Böden.

A0-Säulen Breite 60 cm (10 Raster) Höhe 215 cm



geschropte Blende

Nur in Alteiche + Naturbuche möglich !

Art.Nr.

| | | | |
|--------------|--------------------------|--------------------------|-----------------------------------|
| Tür L (Abb.) | A060.400 | A060.211 | A060.431 |
| Tür R | | A060.212 | A060.432 |
| Bezeichnung | 4 Türen (4 Holzböden) | 2 Türen (4 Holzböden) | 2 Türen, 1 Schub (4 Holzböden) |
| B/H/T in cm | 30 / 215 / 40 | 60 / 215 / 40 | 60 / 215 / 40 |



Art.Nr.

| | | | | |
|--------------|-----------------------------------|------------------------------------|----------------------------------|----------------------------------|
| Tür L (Abb.) | A060.433 | A060.443 | A060.441 | A060.463 |
| Tür R | A060.434 | A060.444 | A060.442 | A060.464 |
| Bezeichnung | 2 Türen, 1 Schub (3 Holzböden) | 2 Türen, 2 Schübe (3 Holzböden) | 1 Tür, 3 Schübe (3 Holzböden) | 1 Tür, 4 Schübe (3 Holzböden) |
| B/H/T in cm | 60 / 215 / 40 | 60 / 215 / 40 | 60 / 215 / 40 | 60 / 215 / 40 |



***Zubehör:**
1xZRW360
1xZLR230



***Zubehör:**
1xZRW660
1xZLR260

Art.Nr.

| | | |
|--------------|------------------------------------|----------------------------|
| Tür L (Abb.) | A060.151 | A060.155 |
| Tür R | A060.152 | A060.156 |
| Bezeichnung | 1 Glastür (1 Glas, 3 Holzböden) | 1 Glastür (3 Glasböden) |
| B/H/T in cm | 60 / 215 / 40 | 60 / 215 / 40 |

***Zubehör gegen Auf - siehe S.37:**

ZRW360 / ZRW660 - Rückwandschropfung
ZLR230 / ZLR260- LED-Rückwandbeleuchtung

Die Anzahl der Holzböden bezieht sich nur auf lose Böden.

A0-Regal-Säulen Breite 30 / 45 cm (10 Raster) Höhe 215 cm

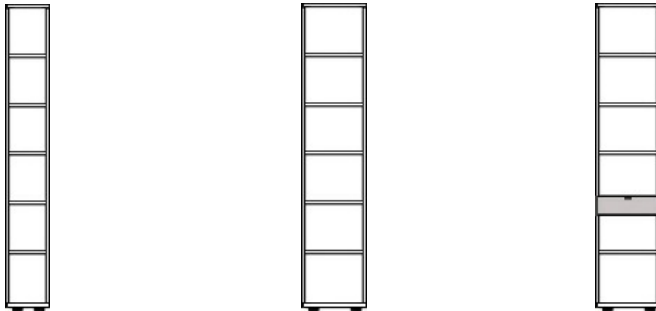

geschropte Blende

Nur in Alteiche + Naturbuche möglich !

| | | | |
|-------------|------------------------|------------------------|---------------------------------|
| Art.Nr. | A030.000 | A045.000 | A045.300 |
| Bezeichnung | Regal (5 Holzböden) | Regal (5 Holzböden) | Regal, 1 Schub (4 Holzböden) |
| B/H/T in cm | 30 / 215 / 40 | 45 / 215 / 40 | 45 / 215 / 40 |

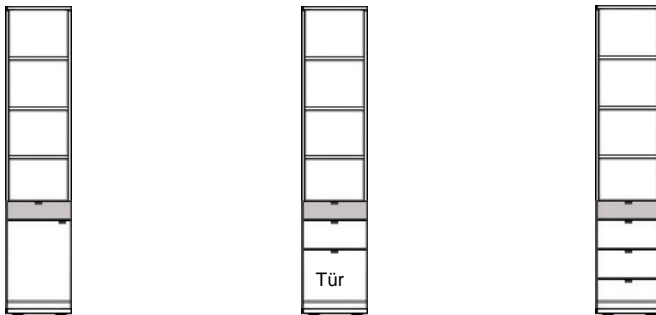

Art.Nr.

| | | | |
|-----------------------|------------------------------------|------------------------------------|---------------------------|
| Tür L (Abb.) Tür R | A045.401 A045.402 | A045.403 A045.404 | A045.440 |
| Bezeichnung | 1 Tür, 1 Schub (4 Holzböden) | 1 Tür, 2 Schübe (3 Holzböden) | 4 Schübe (3 Holzböden) |
| B/H/T in cm | 45 / 215 / 40 | 45 / 215 / 40 | 45 / 215 / 40 |

A0-Säulen Kombinationen (10 Raster) Höhe 215 cm

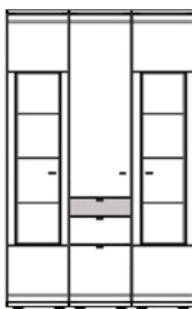

*Zubehör:
2xZRW645
2xZLR260

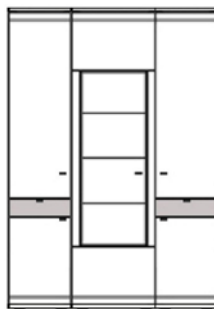

*Zubehör:
1xZRW660
1xZLR260

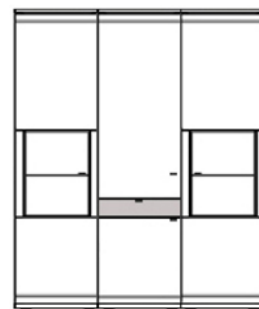

*Zubehör:
2xZRW360
1xZLR430

| | | | |
|-------------|----------------------------------|----------------------------------|----------------------------------|
| Art.Nr. | A13540 | A15040 | A18040 |
| Bezeichnung | A045.155 A045.443 A045.156 | A045.431 A060.155 A045.432 | A060.151 A060.431 A060.152 |
| B/H/T in cm | 135 / 215 / 40 | 150 / 215 / 40 | 180 / 215 / 40 |

*Zubehör gegen Auf - siehe S.37:

ZRW360 / ZRW645 / ZRW660 - Rückwandschroppung
ZLR230 / ZLR260 - LED-Rückwandbeleuchtung

Die Anzahl der Holzböden bezieht sich nur auf lose Böden.

AK-Regal-Säulen Breite 30 / 45 cm (8 Raster) Höhe 173 cm



geschropte Blende

Nur in Alteiche + Naturbuche möglich !

| | | | |
|-------------|------------------------|------------------------|---------------------------------|
| Art.Nr. | AK30.000 | AK45.000 | AK45.300 |
| Bezeichnung | Regal (4 Holzböden) | Regal (4 Holzböden) | Regal, 1 Schub (3 Holzböden) |
| B/H/T in cm | 30 / 173 / 40 | 45 / 173 / 40 | 45 / 173 / 40 |

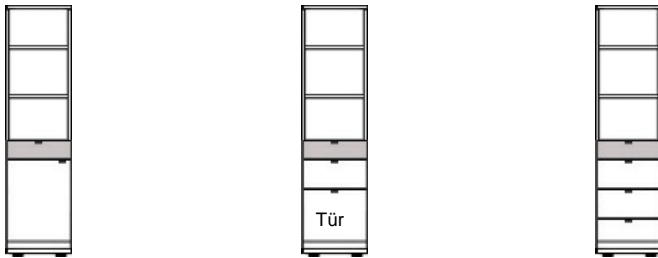

Art.Nr.

| | | | |
|--------------|---------------------------------|----------------------------------|---------------------------|
| Tür L (Abb.) | AK45.401 | AK45.403 | AK45.440 |
| Tür R | AK45.402 | AK45.404 | |
| Bezeichnung | 1 Tür, 1 Schub (3 Holzböden) | 1 Tür, 2 Schübe (2 Holzböden) | 4 Schübe (2 Holzböden) |
| B/H/T in cm | 45 / 173 / 40 | 45 / 173 / 40 | 45 / 173 / 40 |

AK-Säulen Kombinationen (8 Raster) Höhe 173 cm



| | | | |
|-------------|----------------------------------|----------------------------------|----------------------------------|
| Art.Nr. | AK13540 | AK15040 | AK18040 |
| Bezeichnung | AK45.155 AK45.443 AK45.156 | AK45.431 AK60.155 AK45.432 | AK60.153 AK60.431 AK60.154 |
| B/H/T in cm | 135 / 173 / 40 | 150 / 173 / 40 | 180 / 173 / 40 |

***Zubehör gegen Auf - siehe S.38:**

ZRW360 / ZRW445 / ZRW460 - Rückwandschroppung
ZLR230 / ZLR240 - LED-Rückwandbeleuchtung

Die Anzahl der Holzböden bezieht sich nur auf lose Böden.

AK-Säulen Breite 30 / 45 cm (8 Raster) Höhe 173 cm



geschroppte Blende
Nur in Alteiche + Naturbuche möglich !

| | | | |
|--------------|--------------------------|--------------------------|-----------------------------------|
| Art.Nr. | | | |
| Tür L (Abb.) | AK30.211 | AK45.211 | AK45.431 |
| Tür R | AK30.212 | AK45.212 | AK45.432 |
| Bezeichnung | 2 Türen (3 Holzböden) | 2 Türen (3 Holzböden) | 2 Türen, 1 Schub (3 Holzböden) |
| B/H/T in cm | 30 / 173 / 40 | 45 / 173 / 40 | 45 / 173 / 40 |

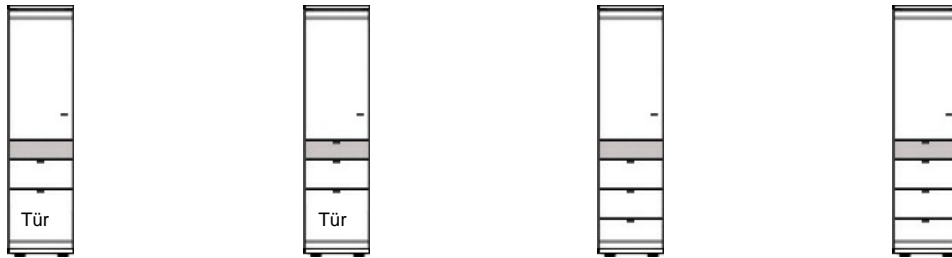

| | | | | |
|--------------|-----------------------------------|------------------------------------|----------------------------------|----------------------------------|
| Art.Nr. | | | | |
| Tür L (Abb.) | AK45.433 | AK45.443 | AK45.441 | AK45.463 |
| Tür R | AK45.434 | AK45.444 | AK45.442 | AK45.464 |
| Bezeichnung | 2 Türen, 1 Schub (2 Holzböden) | 2 Türen, 2 Schübe (2 Holzböden) | 1 Tür, 3 Schübe (2 Holzböden) | 1 Tür, 4 Schübe (2 Holzböden) |
| B/H/T in cm | 45 / 173 / 40 | 45 / 173 / 40 | 45 / 173 / 40 | 45 / 173 / 40 |

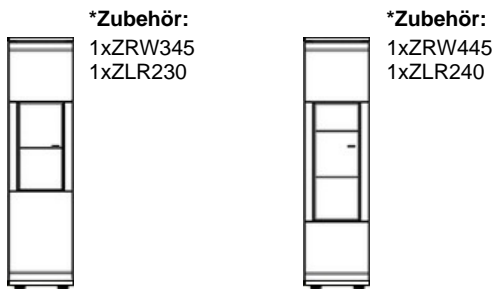

| | | |
|--------------|------------------------------------|----------------------------|
| Art.Nr. | | |
| Tür L (Abb.) | AK45.153 | AK45.155 |
| Tür R | AK45.154 | AK45.156 |
| Bezeichnung | 1 Glastür (1 Glas, 1 Holzboden) | 1 Glastür (2 Glasböden) |
| B/H/T in cm | 45 / 173 / 40 | 45 / 173 / 40 |

***Zubehör gegen Auf - siehe S.37:**

ZRW345 / ZRW445 - Rückwandschroppung
ZLR230 / ZLR240 - LED-Rückwandbeleuchtung

Die Anzahl der Holzböden bezieht sich nur auf lose Böden.

AK-Säulen Breite 60 cm (8 Raster) Höhe 173 cm

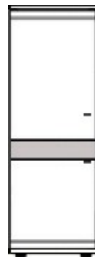
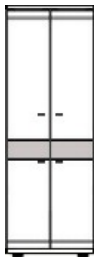

geschropte Blende
Nur in Alteiche + Naturbuche möglich !

Art.Nr.

| | | | |
|--------------|--------------------------|--------------------------|-----------------------------------|
| Tür L (Abb.) | AK60.400 | AK60.211 | AK60.431 |
| Tür R | | AK60.212 | AK60.432 |
| Bezeichnung | 4 Türen (3 Holzböden) | 2 Türen (3 Holzböden) | 2 Türen, 1 Schub (3 Holzböden) |
| B/H/T in cm | 30 / 173 / 40 | 60 / 173 / 40 | 60 / 173 / 40 |

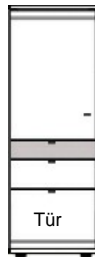

Art.Nr.

| | | | | |
|--------------|-----------------------------------|------------------------------------|----------------------------------|----------------------------------|
| Tür L (Abb.) | AK60.433 | AK60.443 | AK60.441 | AK60.463 |
| Tür R | AK60.434 | AK60.444 | AK60.442 | AK60.464 |
| Bezeichnung | 2 Türen, 1 Schub (2 Holzböden) | 2 Türen, 2 Schübe (2 Holzböden) | 1 Tür, 3 Schübe (2 Holzböden) | 1 Tür, 4 Schübe (2 Holzböden) |
| B/H/T in cm | 60 / 173 / 40 | 60 / 173 / 40 | 60 / 173 / 40 | 60 / 173 / 40 |

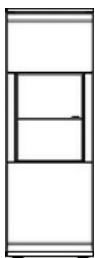

***Zubehör:**
1xZRW360
1xZLR230

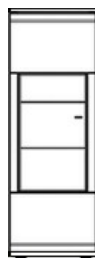

***Zubehör:**
1xZRW460
1xZLR240

Art.Nr.

| | | |
|--------------|------------------------------------|----------------------------|
| Tür L (Abb.) | AK60.153 | AK60.155 |
| Tür R | AK60.154 | AK60.156 |
| Bezeichnung | 1 Glastür (1 Glas, 1 Holzboden) | 1 Glastür (2 Glasböden) |
| B/H/T in cm | 60 / 173 / 40 | 60 / 173 / 40 |

***Zubehör gegen Auf - siehe S.37:**

ZRW360 / ZRW460 - Rückwandschropfung
ZLR230 / ZLR240 - LED-Rückwandbeleuchtung

Die Anzahl der Holzböden bezieht sich nur auf lose Böden.

BG-Highboards Breite 30 / 45 cm (7 Raster) Höhe 152 cm

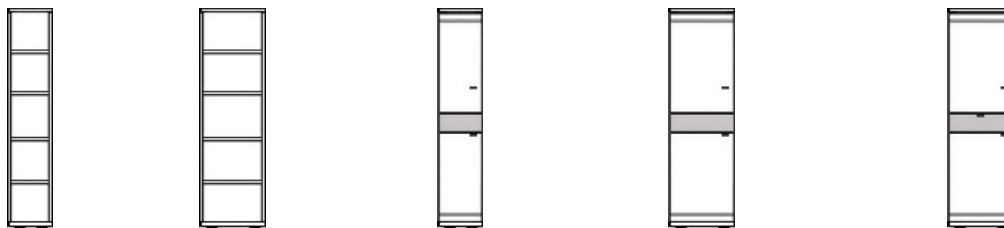

| | | | | | |
|--------------|------------------------|------------------------|--------------------------|--------------------------|-----------------------------------|
| Art.Nr. | | | | | |
| Tür L (Abb.) | BG30.000 | BG45.000 | BG30.211 | BG45.211 | BG45.431 |
| Tür R | | | BG30.212 | BG45.212 | BG45.432 |
| Bezeichnung | Regal (4 Holzböden) | Regal (4 Holzböden) | 2 Türen (3 Holzböden) | 2 Türen (3 Holzböden) | 2 Türen, 1 Schub (3 Holzböden) |
| B/H/T in cm | 30 / 152 / 40 | 45 / 152 / 40 | 30 / 152 / 40 | 45 / 152 / 40 | 45 / 152 / 40 |

geschropte Blende

Nur in Alteiche + Naturbuche möglich !

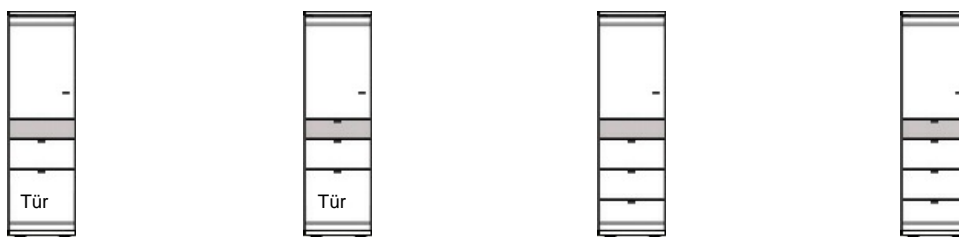

| | | | | |
|--------------|-----------------------------------|----------------------------------|----------------------------------|----------------------------------|
| Art.Nr. | | | | |
| Tür L (Abb.) | BG45.433 | BG45.443 | BG45.441 | BG45.463 |
| Tür R | BG45.434 | BG45.444 | BG45.442 | BG45.464 |
| Bezeichnung | 2 Türen, 1 Schub (2 Holzböden) | 1 Tür, 2 Schübe (2 Holzböden) | 1 Tür, 3 Schübe (2 Holzböden) | 1 Tür, 4 Schübe (2 Holzböden) |
| B/H/T in cm | 45 / 152 / 40 | 45 / 152 / 40 | 45 / 152 / 40 | 45 / 152 / 40 |

Eck-Element !

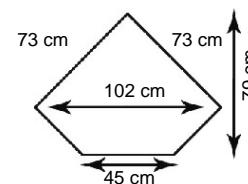
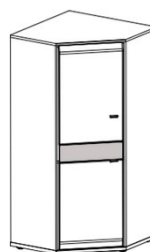
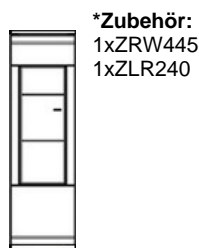
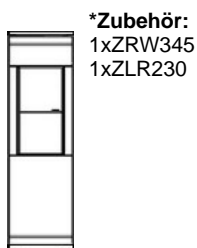

| | | | | |
|--------------|------------------------------------|----------------------------|--------------------------|---|
| Art.Nr. | | | | |
| Tür L (Abb.) | BG45.155 | BG45.153 | BGE45.211 | Abb. Draufsicht-Deckblatt |
| Tür R | BG45.156 | BG45.154 | BGE45.212 | |
| Bezeichnung | 1 Glastür (1 Glas, 1 Holzboden) | 1 Glastür (2 Glasböden) | 2 Türen (3 Holzböden) | Eckteil voll ausgefüllt = separat stellbar |
| B/H/T in cm | 45 / 152 / 40 | 45 / 152 / 40 | 73x73 / 152 / 40 | |

***Zubehör gegen Auf - siehe S.37:**

ZRW345 / ZRW445 - Rückwandschroppung
ZLR230 / ZLR240 - LED-Rückwandbeleuchtung

Achtung - Eckteil nicht an Lowboard planbar !

Die Anzahl der Holzböden bezieht sich nur auf lose Böden.

BG-Highboards Breite 60 / 90 cm (7 Raster) Höhe 152 cm

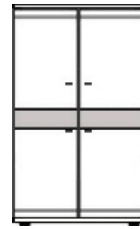
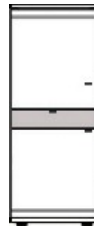

Art.Nr.

| | | | | |
|--------------|--------------------------|--------------------------|-----------------------------------|--------------------------|
| Tür L (Abb.) | BG60.400 | BG60.211 | BG60.431 | BG90.400 |
| Tür R | | BG60.212 | BG60.432 | |
| Bezeichnung | 4 Türen (3 Holzböden) | 2 Türen (3 Holzböden) | 2 Türen, 1 Schub (3 Holzböden) | 4 Türen (3 Holzböden) |
| B/H/T in cm | 60 / 152 / 40 | 60 / 152 / 40 | 60 / 152 / 40 | 90 / 152 / 40 |

geschropte Blende

Nur in Alteiche + Naturbuche möglich !

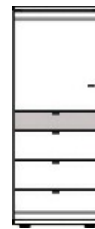
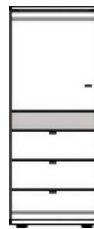

Art.Nr.

| | | | | |
|--------------|-----------------------------------|------------------------------------|----------------------------------|----------------------------------|
| Tür L (Abb.) | BG60.433 | BG60.443 | BG60.441 | BG60.463 |
| Tür R | BG60.434 | BG60.444 | BG60.442 | BG60.464 |
| Bezeichnung | 2 Türen, 1 Schub (2 Holzböden) | 2 Türen, 2 Schübe (2 Holzböden) | 1 Tür, 3 Schübe (2 Holzböden) | 1 Tür, 4 Schübe (2 Holzböden) |
| B/H/T in cm | 60 / 152 / 40 | 60 / 152 / 40 | 60 / 152 / 40 | 60 / 152 / 40 |

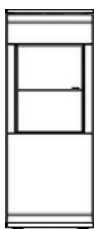

***Zubehör:**
1xZRW360
1xZLR230

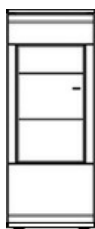

***Zubehör:**
1xZRW460
1xZLR240

Art.Nr.

| | | |
|--------------|------------------------------------|----------------------------|
| Tür L (Abb.) | BG60.155 | BG60.153 |
| Tür R | BG60.156 | BG60.154 |
| Bezeichnung | 1 Glastür (1 Glas, 1 Holzboden) | 1 Glastür (2 Glasböden) |
| B/H/T in cm | 60 / 152 / 40 | 60 / 152 / 40 |

***Zubehör gegen Auf - siehe S.37:**

ZRW360 / ZRW460 - Rückwandschroppung
ZLR230 / ZLR240 - LED-Rückwandbeleuchtung

Die Anzahl der Holzböden bezieht sich nur auf lose Böden.

B0-Highboards Breite 30 / 45 cm (6 Raster) Höhe 131 cm

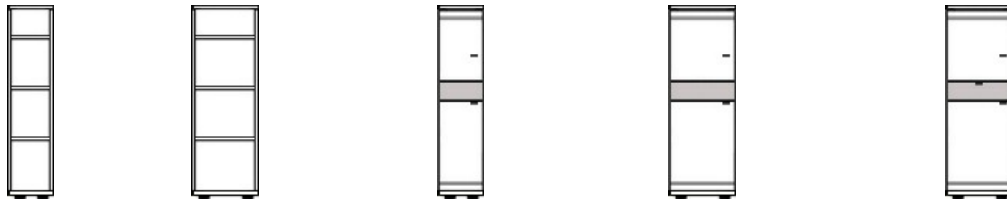

| | | | | | |
|--------------|------------------------|------------------------|--------------------------|--------------------------|-----------------------------------|
| Art.Nr. | | | | | |
| Tür L (Abb.) | B030.000 | B045.000 | B030.211 | B045.211 | B045.431 |
| Tür R | | | B030.212 | B045.212 | B045.432 |
| Bezeichnung | Regal (3 Holzböden) | Regal (3 Holzböden) | 2 Türen (2 Holzböden) | 2 Türen (2 Holzböden) | 2 Türen, 1 Schub (2 Holzböden) |
| B/H/T in cm | 30 / 131 / 40 | 45 / 131 / 40 | 30 / 131 / 40 | 45 / 131 / 40 | 45 / 131 / 40 |

geschroppte Blende

Nur in Alteiche + Naturbuche möglich !



| | | | | |
|--------------|-----------------------------------|----------------------------------|----------------------------------|----------------------------------|
| Art.Nr. | | | | |
| Tür L (Abb.) | B045.433 | B045.443 | B045.441 | B045.463 |
| Tür R | B045.434 | B045.444 | B045.442 | B045.464 |
| Bezeichnung | 2 Türen, 1 Schub (1 Holzboden) | 1 Tür, 2 Schübe (1 Holzboden) | 1 Tür, 3 Schübe (1 Holzboden) | 1 Tür, 4 Schübe (1 Holzboden) |
| B/H/T in cm | 45 / 131 / 40 | 45 / 131 / 40 | 45 / 131 / 40 | 45 / 131 / 40 |

Eck-Element !

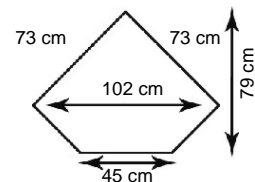
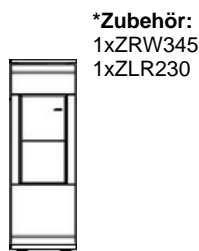
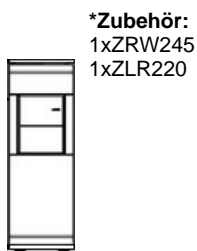

| | | | | |
|--------------|------------------------------------|----------------------------|--------------------------|---|
| Art.Nr. | | | | |
| Tür L (Abb.) | B045.155 | B045.153 | BE45.211 | Abb. Draufsicht-Deckblatt |
| Tür R | B045.156 | B045.154 | BE45.212 | |
| Bezeichnung | 1 Glastür (1 Glas, 1 Holzboden) | 1 Glastür (1 Glasboden) | 2 Türen (2 Holzböden) | Eckteil voll ausgefüllt = separat stellbar |
| B/H/T in cm | 45 / 131 / 40 | 45 / 131 / 40 | 73x73 / 131 / 40 | |

*Zubehör gegen Auf - siehe S.37:

ZRW245 / ZRW345 - Rückwandschroppung
ZLR220 / ZLR230 - LED-Rückwandbeleuchtung

Achtung - Eckteil nicht an Lowboard planbar !

Die Anzahl der Holzböden bezieht sich nur auf lose Böden.

B0-Highboards Breite 60 / 90 cm (6 Raster) Höhe 131 cm

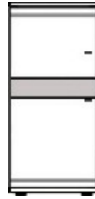

Art.Nr.

| | | | | |
|--------------|--------------------------|--------------------------|-----------------------------------|----------------------------------|
| Tür L (Abb.) | B060.400 | B060.211 | B060.431 | B090.400 |
| Tür R | | B060.212 | B060.432 | |
| Bezeichnung | 2 Türen (2 Holzböden) | 2 Türen (2 Holzböden) | 2 Türen, 1 Schub (2 Holzböden) | 1 Tür, 4 Schübe (2 Holzböden) |
| B/H/T in cm | 60 / 131 / 40 | 60 / 131 / 40 | 60 / 131 / 40 | 90 / 131 / 40 |

geschropte Blende

Nur in Alteiche + Naturbuche möglich !

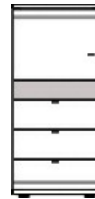
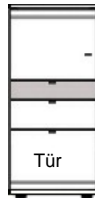
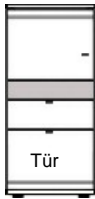

Art.Nr.

| | | | | |
|--------------|-----------------------------------|------------------------------------|----------------------------------|----------------------------------|
| Tür L (Abb.) | B060.433 | B060.443 | B060.441 | B060.463 |
| Tür R | B060.434 | B060.444 | B060.442 | B060.464 |
| Bezeichnung | 2 Türen, 1 Schub (1 Holzboden) | 2 Türen, 2 Schübe (1 Holzboden) | 1 Tür, 3 Schübe (1 Holzboden) | 1 Tür, 4 Schübe (1 Holzboden) |
| B/H/T in cm | 60 / 131 / 40 | 60 / 131 / 40 | 60 / 131 / 40 | 60 / 131 / 40 |

***Zubehör:**
1xZRW260
1xZLR220

***Zubehör:**
1xZRW360
1xZLR230

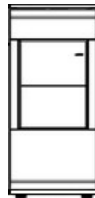
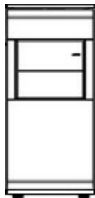

Art.Nr.

| | | |
|--------------|------------------------------------|----------------------------|
| Tür L (Abb.) | B060.155 | B060.153 |
| Tür R | B060.156 | B060.154 |
| Bezeichnung | 1 Glastür (1 Glas, 1 Holzboden) | 1 Glastür (1 Glasboden) |
| B/H/T in cm | 60 / 131 / 40 | 60 / 131 / 40 |

***Zubehör gegen Auf - siehe S.37:**

ZRW260 / ZRW360 - Rückwandschroppung
ZLR220 / ZLR230 - LED-Rückwandbeleuchtung

Die Anzahl der Holzböden bezieht sich nur auf lose Böden.

B0-Highboard Kombinationen (6 Raster) Höhe 131 cm

***Zubehör:**
2xZRW345
1xZLR430

***Zubehör:**
1xZRW260
1xZLR220

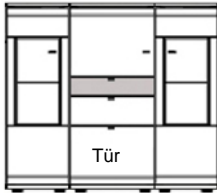

| Art.Nr. | B15071 | B15072 | B15073 | B15074 |
|----------------------------|---|--|---|--|
| bestehend aus 3 Elementen: | B045.153 - 1 Glastür li B060.443 - 2 Türen li, 2 Schübe B045.154 - 1 Glastür re | B045.431 - 2 Türen li, 1 Schub B060.431 - 2 Türen li, 1 Schub B045.432 - 2 Türen re, 1 Schub | B045.211 - 2 Türen li B060.155 - 1 Glastür li B045.212 - 2 Türen re | B045.211-2 Türen li B060.441-Tür, 3 Schübe B045.212-2 Türen re |
| B/H/T in cm | 150 / 131 / 40 | 150 / 131 / 40 | 150 / 131 / 40 | 150 / 131 / 40 |

***Zubehör:**
2xZRW360
1xZLR430

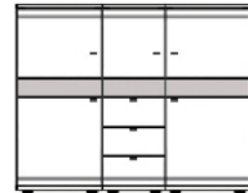
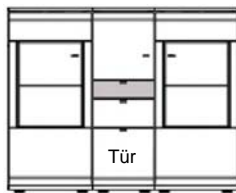

| Art.Nr. | B16571 | B16572 | B16574 |
|----------------------------|---|--|--|
| bestehend aus 3 Elementen: | B060.153 - 1 Glastür li B045.443 - 2 Türen li, 2 Schübe B060.154 - 1 Glastür re | B060.431 - 2 Türen li, 1 Schub B045.431 - 2 Türen li, 1 Schub B060.432 - 2 Türen re, 1 Schub | B060.211 - 2 Türen li B045.441 - Tür, 3 Schübe B060.212 - 2 Türen re |
| B/H/T in cm | 165 / 131 / 40 | 165 / 131 / 40 | 165 / 131 / 40 |

***Zubehör:**
2xZRW360
1xZLR430

***Zubehör:**
1xZRW260
1xZLR220

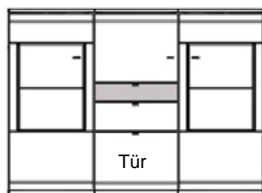

| Art.Nr. | B18071 | B18073 | B18074 |
|----------------------------|---|---|--|
| bestehend aus 3 Elementen: | B060.153 - 1 Glastür li B060.443 - 2 Türen li, 2 Schübe B060.154 - 1 Glastür re | B060.211 - 2 Türen li B060.155 - 1 Glastür li B060.212 - 2 Türen re | B060.211 - 2 Türen li B060.441 - Tür, 3 Schübe B060.212 - 2 Türen re |
| B/H/T in cm | 180 / 131 / 40 | 180 / 131 / 40 | 180 / 131 / 40 |

***Zubehör gegen Auf - siehe S.37:**

ZRW260 / ZRW345 / ZRW360 - Rückwandschroppung
ZLR220 / ZLR430 - LED-Rückwandbeleuchtung

Sideboard Kombinationen

(4 Raster)

Höhe 90 cm

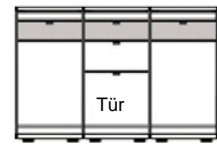
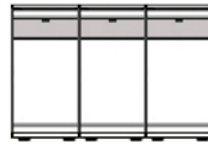
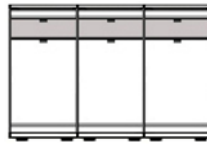
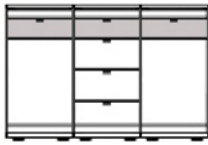

| | | | | |
|----------------------------|---|--|---|---|
| Art.Nr. | C13560 | C13561 | C13562 | C13563 |
| bestehend aus 3 Elementen: | C045.111 - 1 Tür li C045.640 - 4 Schübe C045.112 - 1 Tür re | C045.611 - 1 Schub, 1 Tür li C045.611 - 1 Schub, 1 Tür li C045.612 - 1 Schub, 1 Tür re | C045.111 - 1 Tür li C045.111 - 1 Tür li C045.112 - 1 Tür re | C045.111 - 1 Tür li C045.631 - 2 Schübe, Tür li C045.112 - 1 Tür re |
| B/H/T in cm | 135 / 90 / 40 | 135 / 90 / 40 | 135 / 90 / 40 | 135 / 90 / 40 |

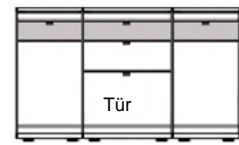
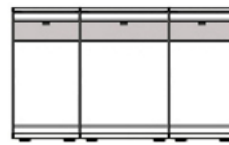
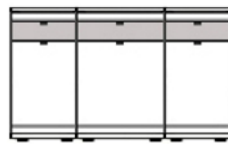
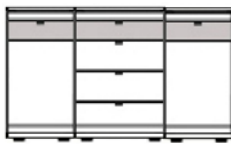

| | | | | |
|----------------------------|---|--|---|---|
| Art.Nr. | C15060 | C15061 | C15062 | C15063 |
| bestehend aus 3 Elementen: | C045.111 - 1 Tür li C060.640 - 4 Schübe C045.112 - 1 Tür re | C045.611 - 1 Schub, 1 Tür li C060.611 - 1 Schub, 1 Tür li C045.612 - 1 Schub, 1 Tür re | C045.111 - 1 Tür li C060.111 - 1 Tür li C045.112 - 1 Tür re | C045.111 - 1 Tür li C060.631 - 2 Schübe, Tür li C045.112 - 1 Tür re |
| B/H/T in cm | 150 / 90 / 40 | 150 / 90 / 40 | 150 / 90 / 40 | 150 / 90 / 40 |

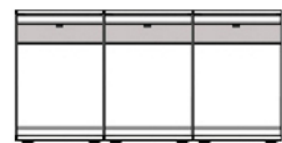

| | | | |
|----------------------------|---|--|---|
| Art.Nr. | C18060 | C18061 | C18062 |
| bestehend aus 3 Elementen: | C045.111 - 1 Tür li C090.640 - 4 Schübe C045.112 - 1 Tür re | C060.611 - 1 Schub, 1 Tür li C060.611 - 1 Schub, 1 Tür li C060.612 - 1 Schub, 1 Tür re | C060.111 - 1 Tür li C060.111 - 1 Tür li C060.112 - 1 Tür re |
| B/H/T in cm | 180 / 90 / 40 | 180 / 90 / 40 | 180 / 90 / 40 |

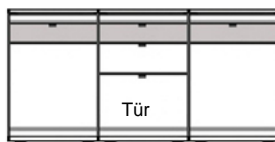

| | | | |
|----------------------------|---|---|---|
| Art.Nr. | C18063 | C18064 | C18065 |
| bestehend aus 3 Elementen: | C060.111 - 1 Tür li C060.631 - 2 Schübe, Tür li C060.112 - 1 Tür re | C060.111 - 1 Tür li C060.640 - 4 Schübe C060.112 - 1 Tür re | C060.631 - 2 Schübe, Tür li C060.631 - 2 Schübe, Tür li C060.632 - 2 Schübe, Tür re |
| B/H/T in cm | 180 / 90 / 40 | 180 / 90 / 40 | 180 / 90 / 40 |

C0-Sideboards Breite 30 / 45 / 60 cm (4 Raster) Höhe 90 cm



| | | | |
|--------------|------------------------|------------------------|------------------------|
| Art.Nr. | | | |
| Tür L (Abb.) | C030.111 | C030.000 | C045.000 |
| Tür R | C030.112 | | |
| Bezeichnung | 1 Tür (2 Holzböden) | Regal (2 Holzböden) | Regal (2 Holzböden) |
| B/H/T in cm | 30 / 90 / 40 | 30 / 90 / 40 | 45 / 90 / 40 |



| | | | | |
|--------------|------------------------|---------------------------------|-----------------|-----------------|
| Art.Nr. | | | | |
| Tür L (Abb.) | C045.111 | C045.611 | C045.631 | C045.640 |
| Tür R | C045.112 | C045.612 | C045.632 | |
| Bezeichnung | 1 Tür (2 Holzböden) | 1 Schub, 1 Tür (1 Holzboden) | 2 Schübe, 1 Tür | 4 Schübe |
| B/H/T in cm | 45 / 90 / 40 | 45 / 90 / 40 | 45 / 90 / 40 | 45 / 90 / 40 |

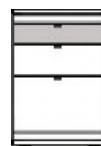

| | | | | |
|--------------|------------------------|---------------------------------|-----------------|-----------------|
| Art.Nr. | | | | |
| Tür L (Abb.) | C060.111 | C060.611 | C060.631 | C060.640 |
| Tür R | C060.112 | C060.612 | C060.632 | |
| Bezeichnung | 1 Tür (2 Holzböden) | 1 Schub, 1 Tür (1 Holzboden) | 2 Schübe, 1 Tür | 4 Schübe |
| B/H/T in cm | 60 / 90 / 40 | 60 / 90 / 40 | 60 / 90 / 40 | 60 / 90 / 40 |

Eck-Sideboard

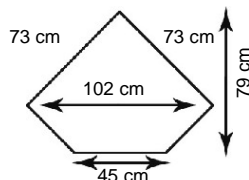
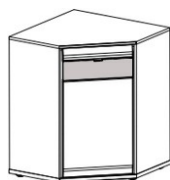

| | |
|--------------|------------------------|
| Art.Nr. | |
| Tür L (Abb.) | CE45.111 |
| Tür R | CE45.112 |
| Bezeichnung | 1 Tür (2 Holzböden) |
| B/H/T in cm | 73 x 73 / 90 / 40 |

Die Anzahl der Holzböden bezieht sich nur auf lose Böden.

C0-Sideboards Breite 90 cm (4 Raster) Höhe 90 cm

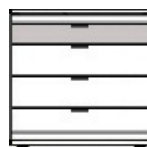
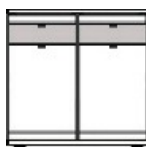
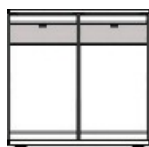

| | | | |
|-------------|--------------------------|---------------------------|-----------------|
| Art.Nr. | C090.110 | C090.620 | C090.640 |
| Bezeichnung | 2 Türen (2 Holzböden) | 2 Schübe (1 Holzboden) | 4 Schübe |
| B/H/T in cm | 90 / 90 / 40 | 90 / 90 / 40 | 90 / 90 / 40 |

Die Anzahl der Holzböden bezieht sich nur auf lose Böden.

Hängeschränke

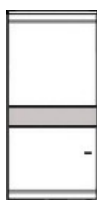
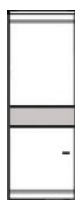

*Zubehör:
1xZRW345
1xZLR230



*Zubehör:
1xZRW360
1xZLR230

| | | | | |
|--------------|------------------------|------------------------|----------------------------|----------------------------|
| Art.Nr. | | | | |
| Tür L (Abb.) | H645.111 | H660.111 | H645.153 | H660.153 |
| Tür R | H645.112 | H660.112 | H645.154 | H660.154 |
| Bezeichnung | 1 Tür (2 Holzböden) | 1 Tür (2 Holzböden) | 1 Glastür (1 Glasboden) | 1 Glastür (1 Glasboden) |
| B/H/T in cm | 45 / 128 / 40 | 60 / 128 / 40 | 45 / 128 / 40 | 60 / 128 / 40 |

Bei Hängeschränken mit Klappen - ist kein durchgehendes Abdeckblatt möglich, da Deckblatt bereits fest mit dem Korpus verleimt ist. Achtung - Front nicht verrundet.



| | | | |
|-------------|-------------------------------|-------------------------------|-------------------------------|
| Art.Nr. | H075.910 | H090.910 | H120.910 |
| Bezeichnung | 1 Klappe nach oben öffnend | 1 Klappe nach oben öffnend | 1 Klappe nach oben öffnend |
| B/H/T in cm | 75 / 36 / 40 | 90 / 36 / 40 | 120 / 36 / 40 |



| | | | | |
|-------------|--------------------------------|--------------------------------|--------------------------------|----------------|
| Art.Nr. | H075.920 | H090.920 | H120.920 | PAW.045 |
| Bezeichnung | 1 Klappe nach unten öffnend | 1 Klappe nach unten öffnend | 1 Klappe nach unten öffnend | Wandregal |
| B/H/T in cm | 75 / 36 / 40 | 90 / 36 / 40 | 120 / 36 / 40 | 45 / 36 / 40 |

Kombinations-Möglichkeiten von Aufsätzen:

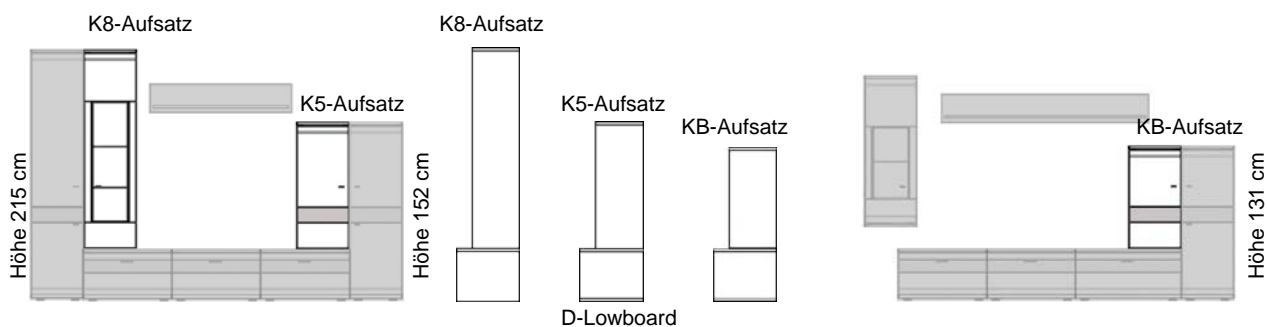

Aufsätze Breite 30/45 cm passend zu B0-Highboards (Aufsatz + D-Lowboard) = **Höhe 131 cm**



*Zubehör:
1xZRW245
1xZLR220

| | | | | | |
|--------------|------------------------|------------------------|----------------------------------|------------------------------------|------------------------------------|
| Art.Nr. | | | | | |
| Tür L (Abb.) | KB30.000 | KB45.000 | KB45.300 | KB45.111 KB45.112 | KB45.153 KB45.154 |
| Tür R | | | | | |
| Bezeichnung | Regal (2 Holzböden) | Regal (2 Holzböden) | Regal - 1 Schub (1 Holzboden) | 1 Tür (2 Holzböden) | 1 Glas Tür (1 Glasboden) |
| B/H/T in cm | 30 / 86 / 40 | 45 / 86 / 40 | 45 / 86 / 40 | 45 / 86 / 40 | 45 / 86 / 40 |

Aufsätze Breite 30/45 cm passend zu BG-Highboards (Aufsatz + D...Lowboard) = **Höhe 152 cm**

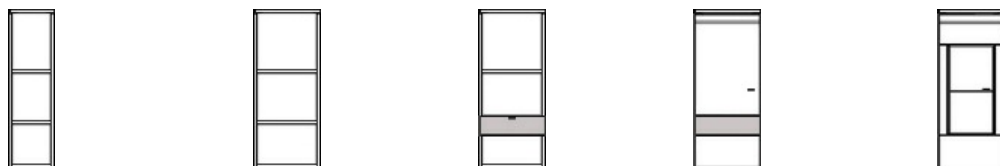

*Zubehör:
1xZRW345
1xZLR230

| | | | | | |
|--------------|------------------------|------------------------|----------------------------------|------------------------------------|------------------------------------|
| Art.Nr. | | | | | |
| Tür L (Abb.) | K530.000 | K545.000 | K545.300 | K545.111 K545.112 | K545.155 K545.156 |
| Tür R | | | | | |
| Bezeichnung | Regal (2 Holzböden) | Regal (2 Holzböden) | Regal - 1 Schub (1 Holzboden) | 1 Tür (2 Holzböden) | 1 Glas Tür (1 Glasboden) |
| B/H/T in cm | 30 / 107 / 40 | 45 / 107 / 40 | 45 / 107 / 40 | 45 / 107 / 40 | 45 / 107 / 40 |

Aufsätze Breite 30/45 cm passend zu A0-Säulen (Aufsatz + D...Lowboard) = **Höhe 215 cm**

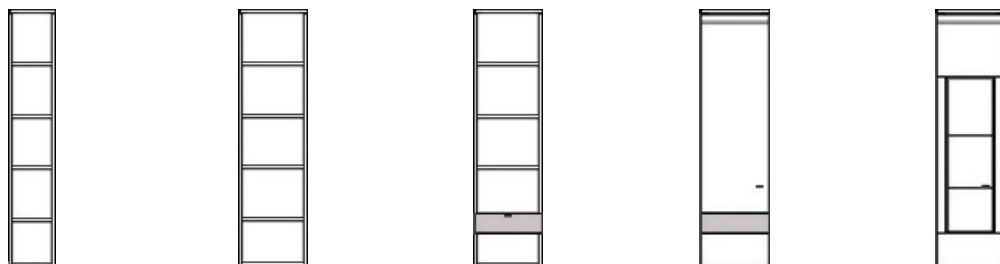

*Zubehör:
1xZRW545
1xZLR250

| | | | | | |
|--------------|------------------------|------------------------|----------------------------------|------------------------------------|------------------------------------|
| Art.Nr. | | | | | |
| Tür L (Abb.) | K830.000 | K845.000 | K845.300 | K845.111 K845.112 | K845.153 K845.154 |
| Tür R | | | | | |
| Bezeichnung | Regal (4 Holzböden) | Regal (4 Holzböden) | Regal - 1 Schub (3 Holzböden) | 1 Tür (4 Holzböden) | 1 Glas Tür (2 Glasböden) |
| B/H/T in cm | 30 / 170 / 40 | 45 / 170 / 40 | 45 / 170 / 40 | 45 / 170 / 40 | 45 / 170 / 40 |

Aufsätze Breite 30/45 cm passend zu A0-Säulen (Aufsatz + BG-Highboard) = **Höhe 215 cm**

Einlegeböden in der Höhe 4-fach verstellbar !



| | | |
|-------------|------------------------|------------------------|
| Art.Nr. | K330.000 | K345.000 |
| Bezeichnung | Regal (1 Holzboden) | Regal (1 Holzboden) |
| B/H/T in cm | 30 / 63 / 40 | 45 / 63 / 40 |



Aufsätze Breite 30/45 cm passend zu A0-Säulen (Aufsatz + B-Highboard) = **Höhe 215 cm**



| | | |
|-------------|------------------------|------------------------|
| Art.Nr. | K430.000 | K445.000 |
| Bezeichnung | Regal (2 Holzböden) | Regal (2 Holzböden) |
| B/H/T in cm | 30 / 83 / 40 | 45 / 83 / 40 |



Aufsätze Breite 30/45 cm passend zu A0-Säulen (Aufsatz + C...Sideboard) = **Höhe 215 cm**

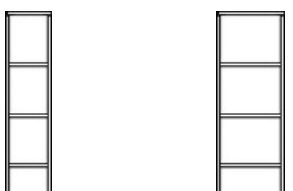

| | | |
|-------------|------------------------|------------------------|
| Art.Nr. | K630.000 | K645.000 |
| Bezeichnung | Regal (3 Holzböden) | Regal (3 Holzböden) |
| B/H/T in cm | 30 / 125 / 40 | 45 / 125 / 40 |

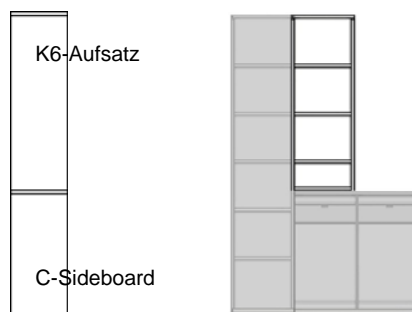

Aufsätze Breite 30/45 cm passend zu A0-Säulen (Aufsatz + F...Lowboard) = **Höhe 215 cm**

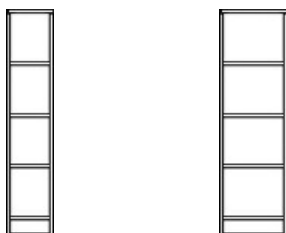

| | | |
|-------------|------------------------|------------------------|
| Art.Nr. | K730.000 | K745.000 |
| Bezeichnung | Regal (4 Holzböden) | Regal (4 Holzböden) |
| B/H/T in cm | 30 / 150 / 40 | 45 / 150 / 40 |

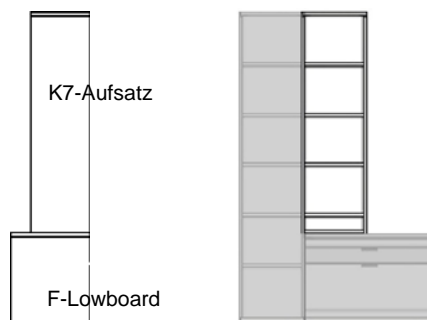

Die Anzahl der Holzböden bezieht sich nur auf lose Böden.

Regal-Kombinationen passend zu A0-Säulen (Aufsatz + BG-Highboard) = **Höhe 215 cm**

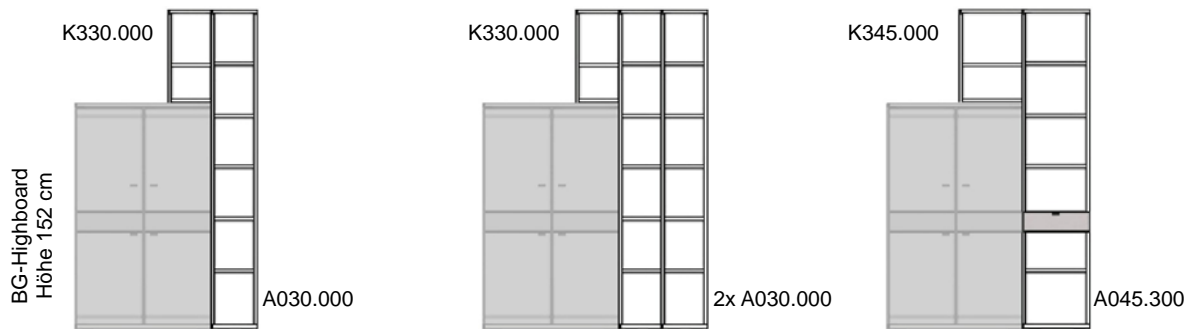

| | | | |
|-------------|-------------------------------|--------------------------------|---|
| Art.Nr. | EB06071 | EB09071 | EB09072 |
| Bezeichnung | Regal-Aufsatz + 1 Regal-Säule | Regal-Aufsatz + 2 Regal-Säulen | Regal-Aufsatz + 1 Regal-Säule mit Schub |
| B/H/T in cm | 60 / 215 / 40 | 90 / 215 / 40 | 90 / 215 / 40 |

Regal-Kombinationen passend zu A0-Säulen (Aufsatz + B-Highboard) = **Höhe 215 cm**

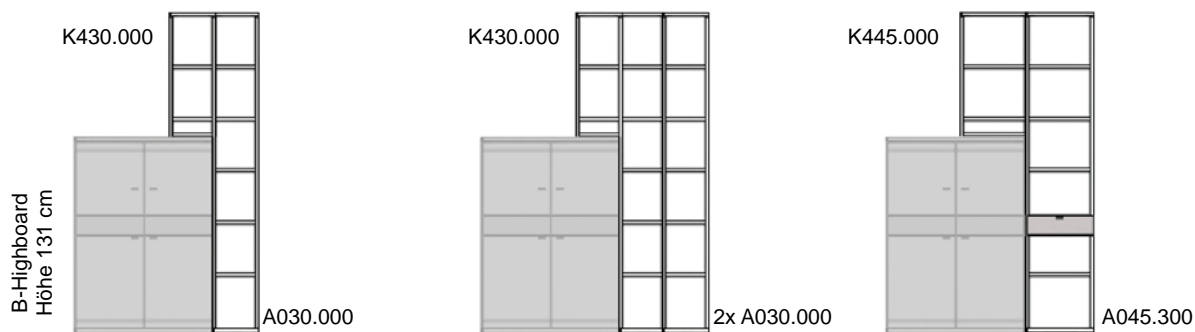

| | | | |
|-------------|-------------------------------|--------------------------------|---|
| Art.Nr. | EB06061 | EB09061 | EB09062 |
| Bezeichnung | Regal-Aufsatz + 1 Regal-Säule | Regal-Aufsatz + 2 Regal-Säulen | Regal-Aufsatz + 1 Regal-Säule mit Schub |
| B/H/T in cm | 60 / 215 / 40 | 90 / 215 / 40 | 90 / 215 / 40 |

Regal-Kombinationen passend zu A0-Säulen (Aufsatz + C...Sideboard) = **Höhe 215 cm**

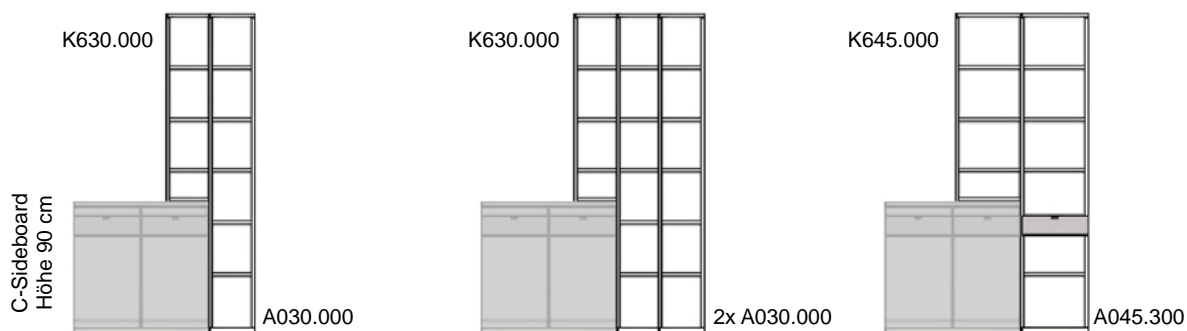

| | | | |
|-------------|-------------------------------|--------------------------------|---|
| Art.Nr. | EB06041 | EB09041 | EB09042 |
| Bezeichnung | Regal-Aufsatz + 1 Regal-Säule | Regal-Aufsatz + 2 Regal-Säulen | Regal-Aufsatz + 1 Regal-Säule mit Schub |
| B/H/T in cm | 60 / 215 / 40 | 90 / 215 / 40 | 90 / 215 / 40 |

Einlegeböden in der Höhe 4-fach verstellbar !

Lowboard Kombinationen (3 Raster) Tiefe 45 cm Höhe 65 cm

*Zubehör - Nischenbeleuchtung:
*ZLF160

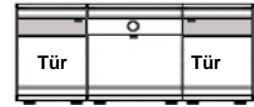
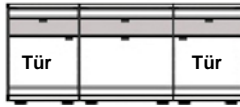
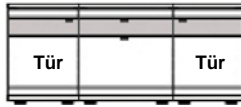

| | | | |
|----------------|------------------------------------|------------------------------------|---|
| Art.Nr. | F15060 2 Türen, 2 Schübe | F15061 2 Türen, 4 Schübe | F15062 2 Türen, Nische, 1 Schub |
| bestehend aus: | F045.B11 F060.B20 F045.B12 | F045.B25 F060.B20 F045.B26 | F045.B11 F060.B30 F045.B12 |
| B/H/T in cm | 150 / 65 / 45 | 150 / 65 / 45 | 150 / 65 / 45 |

*ZLF175



| | | | |
|----------------|------------------------------------|------------------------------------|---|
| Art.Nr. | F16560 2 Türen, 2 Schübe | F16561 2 Türen, 4 Schübe | F16562 2 Türen, Nische, 1 Schub |
| bestehend aus: | F045.B11 F075.B20 F045.B12 | F045.B25 F075.B20 F045.B26 | F045.B11 F075.B30 F045.B12 |
| B/H/T in cm | 165 / 65 / 45 | 165 / 65 / 45 | 165 / 65 / 45 |

*ZLF160

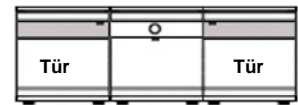
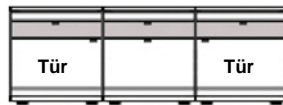
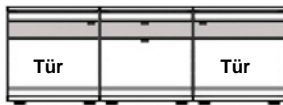

| | | | |
|----------------|------------------------------------|------------------------------------|---|
| Art.Nr. | F18060 2 Türen, 2 Schübe | F18061 2 Türen, 4 Schübe | F18062 2 Türen, Nische, 1 Schub |
| bestehend aus: | F060.B11 F060.B20 F060.B12 | F060.B25 F060.B20 F060.B26 | F060.B11 F060.B30 F060.B12 |
| B/H/T in cm | 180 / 65 / 45 | 180 / 65 / 45 | 180 / 65 / 45 |

*ZLF190

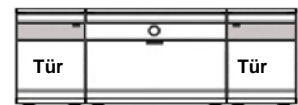

| | | | |
|----------------|----------------------------|------------------------------------|---|
| Art.Nr. | F18063 4 Türen | F18064 4 Türen, 3 Schübe | F18065 2 Türen, Nische, 1 Schub |
| bestehend aus: | F045.B11 F090.B40 F045.B12 | F045.B25 F090.B50 F045.B26 | F045.B11 F090.B30 F045.B12 |
| B/H/T in cm | 180 / 65 / 45 | 180 / 65 / 45 | 180 / 65 / 45 |

*ZLF260

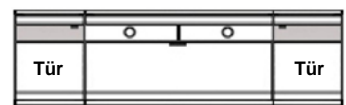
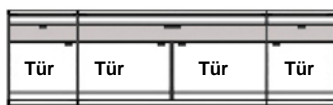

| | | | |
|----------------|------------------------------------|------------------------------------|---|
| Art.Nr. | F21060 2 Türen, 4 Schübe | F21064 4 Türen, 4 Schübe | F21065 2 Türen, 2 Nischen, 2 Schübe |
| bestehend aus: | F045.B11 F120.B20 F045.B12 | F045.B25 F120.B50 F45.B26 | F045.B11 F120.B30 F045.B12 |
| B/H/T in cm | 210 / 65 / 45 | 210 / 65 / 45 | 210 / 65 / 45 |

F-Lowboards (3 Raster) Tiefe 45 cm Höhe 65 cm



| | | | | |
|--------------|------------------------|------------------------|------------------|------------------|
| Art.Nr. | F045.B11 | F060.B11 | F045.B25 | F060.B25 |
| Tür L (Abb.) | F045.B11 | F060.B11 | F045.B25 | F060.B25 |
| Tür R | F045.B12 | F060.B12 | F045.B26 | F060.B26 |
| Bezeichnung | 1 Tür (1 Holzboden) | 1 Tür (1 Holzboden) | 1 Schub 1 Tür | 1 Schub 1 Tür |
| B/H/T in cm | 45 / 65 / 45 | 60 / 65 / 45 | 45 / 65 / 45 | 60 / 65 / 45 |



| | | | |
|-------------|-----------------|-----------------|-----------------|
| Art.Nr. | F045.B20 | F060.B20 | F075.B20 |
| Bezeichnung | 2 Schübe | 2 Schübe | 2 Schübe |
| B/H/T in cm | 45 / 65 / 45 | 60 / 65 / 45 | 75 / 65 / 45 |



| | | | |
|-------------|-----------------|--------------------------------------|--------------------------------------|
| Art.Nr. | F090.B20 | F120.B20 (mit Mittelseite) | F135.B20 (mit Mittelseite) |
| Bezeichnung | 2 Schübe | 4 Schübe mit gemeinsamer Blende | 4 Schübe mit gemeinsamer Blende |
| B/H/T in cm | 90 / 65 / 45 | 120 / 65 / 45 | 135 / 65 / 45 |

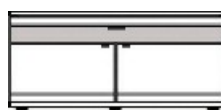
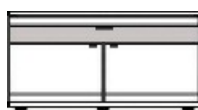
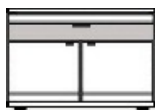

| | | | |
|-------------|--------------------|--|--|
| Art.Nr. | F090.B50 | F120.B50 (mit Mittelseite) | F135.B50 (mit Mittelseite) |
| Bezeichnung | 1 Schub 2 Türen | 2 Schübe mit gemeinsamer Blende 2 Türen | 2 Schübe mit gemeinsamer Blende 2 Türen |
| B/H/T in cm | 90 / 65 / 45 | 120 / 65 / 45 | 135 / 65 / 45 |

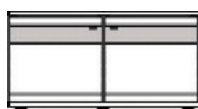
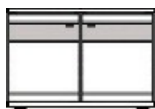

| | | | |
|-------------|--------------------------|--------------------------------------|--------------------------------------|
| Art.Nr. | F090.B40 | F120.B40 (mit Mittelseite) | F135.B40 (mit Mittelseite) |
| Bezeichnung | 2 Türen (1 Holzboden) | 2 Türen (2 Holzböden) | 2 Türen (2 Holzböden) |
| B/H/T in cm | 90 / 65 / 45 | 120 / 65 / 45 | 135 / 65 / 45 |

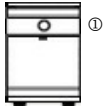
| F-Lowboards | | (3 Raster) | Tiefe 45 cm | Höhe 65 cm |
|---------------------------------------|---|---------------------|---------------------|---|
| *Zubehör - Nischenbeleuchtung: | | | | |
| *ZLF145 |  | *ZLF160 | *ZLF175 | B/H/T-Nische: |
| | ① | ② | ③ | ① 42 / 9,5 / 38 cm |
| | | | | ② 57 / 9,5 / 38 cm |
| | | | | ③ 72 / 9,5 / 38 cm |
| Art.Nr. | F045.B30 | F060.B30 | F075.B30 | Alle Nischen haben in der Rückwand eine Kabellochbohrung Ø 40 mm. |
| Bezeichnung | 1 Nische 1 Schub | 1 Nische 1 Schub | 1 Nische 1 Schub | |
| B/H/T in cm | 45 / 65 / 45 | 60 / 65 / 45 | 75 / 65 / 45 | |

| | | | | |
|-------------|---------------------|--|----------------------|---|
| | *ZLF190 | *ZLF260 | B/H/T-Nische: | *ZLF260 |
| | ④ | ⑤ | ④ 87 / 9,5 / 38 cm | ⑥ |
| | | | ⑤ 57,5 / 9,5 / 38 cm | |
| | | | ⑥ 65 / 9,5 / 38 cm | |
| Art.Nr. | F090.B30 | F120.B30 (mit Mittelseite) | | F135.B30 (mit Mittelseite) |
| Bezeichnung | 1 Nische 1 Schub | 2 Nischen 2 Schübe mit gemeinsamer Blende | | 2 Nischen 2 Schübe mit gemeins. Blende |
| B/H/T in cm | 90 / 65 / 45 | 120 / 65 / 45 | | 135 / 65 / 45 |

| | | | | |
|-------------|---------------------|--------------------------------------|----------------------|--------------------------------------|
| | *ZLF190 | *ZLF260 | B/H/T-Nische: | *ZLF260 |
| | ④ | ⑤ | ④ 87 / 9,5 / 38 cm | ⑥ |
| | | | ⑤ 57,5 / 9,5 / 38 cm | |
| | | | ⑥ 65 / 9,5 / 38 cm | |
| Art.Nr. | F090.B60 | F120.B60 (mit Mittelseite) | | F135.B60 (mit Mittelseite) |
| Bezeichnung | 1 Nische 2 Türen | 2 Nischen 2 Türen | | 2 Nischen 2 Türen |
| B/H/T in cm | 90 / 65 / 45 | 120 / 65 / 45 | | 135 / 65 / 45 |

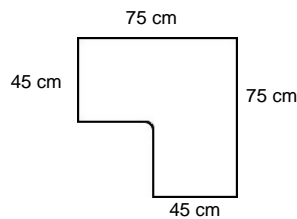
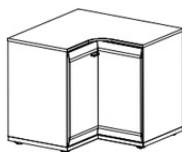

| | | |
|-------------|--------------------------------|--|
| Art.Nr. | FE75.110 Eck-Element | Draufsicht - Ecke |
| Bezeichnung | 2 Türen (1 Holzboden) | voll ausgefüllt solostehend möglich |
| B/H/T in cm | 75 x 75 / 65 / 45 | |

Abdeckblatt bei Eckkombinationen:

Über Eckteile in Verbindung mit danebenstehenden Teilen ist kein durchgehendes Abdeckblatt möglich!

Es werden immer 2 separate Deckblätter gefertigt.

Die Planung der Deckblätter erfolgt von links nach rechts:
Deckblatt A = komplett über linken Schenkel der Ecke
Deckblatt B = stößt an Deckblatt A

Bei einem solostehenden Eckteil wird das Deckblatt passend zum Korpus gefertigt.
Der vordere Winkel ist leicht abgerundet (siehe Abb.).

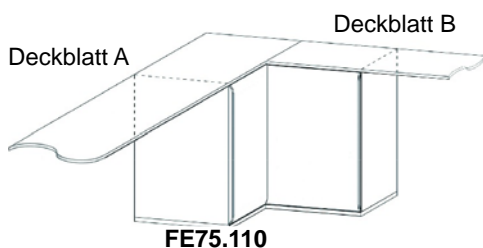

| | | | |
|-------------------|-------------------|--------------------|-------------------|
| D-Lowboard | (2 Raster) | Tiefe 53 cm | Höhe 45 cm |
|-------------------|-------------------|--------------------|-------------------|

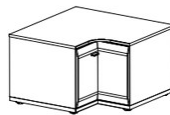

Hinweise zum Eck-Element
Seite 31 beachten!

| | | | | |
|--------------|-----------------|-----------------|-------------------|--|
| Tür L (Abb.) | D045.B11 | D060.B11 | DE75.110 | voll ausgefüllt solostehend möglich |
| Tür R | D045.B12 | D060.B12 | Eck-Element | |
| Bezeichnung | 1 Tür | 1 Tür | 2 Türen | |
| B/H/T in cm | 45 / 45 / 53 | 60 / 45 / 53 | 75 x 75 / 45 / 53 | |



| | | | | |
|-------------|-----------------|-----------------|-----------------|-----------------|
| Art.Nr. | D045.B10 | D060.B10 | D075.B10 | D090.B10 |
| Bezeichnung | 1 Schub | 1 Schub | 1 Schub | 1 Schub |
| B/H/T in cm | 45 / 45 / 53 | 60 / 45 / 53 | 75 / 45 / 53 | 90 / 45 / 53 |



| | | |
|-------------|------------------------------------|------------------------------------|
| Art.Nr. | D120.B10 | D135.B10 |
| Bezeichnung | 2 Schübe mit gemeinsamer Blende | 2 Schübe mit gemeinsamer Blende |
| B/H/T in cm | 120 / 45 / 53 | 135 / 45 / 53 |

***Zubehör - Nischenbeleuchtung:**

① 42 / 9,5 / 38 cm

② 57 / 9,5 / 38 cm

③ 72 / 9,5 / 38 cm

④ 87 / 9,5 / 38 cm

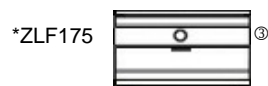
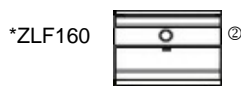

| | | | | |
|-------------|---------------------|---------------------|---------------------|---------------------|
| Art.Nr. | D045.B30 | D060.B30 | D075.B30 | D090.B30 |
| Bezeichnung | 1 Nische 1 Schub | 1 Nische 1 Schub | 1 Nische 1 Schub | 1 Nische 1 Schub |
| B/H/T in cm | 45 / 45 / 53 | 60 / 45 / 53 | 75 / 45 / 53 | 90 / 45 / 53 |

Alle Nischen haben in der Rückwand eine Kabellochbohrung Ø 40 mm.

⑤ 57,5 / 9,5 / 38 cm

⑥ 65 / 9,5 / 38 cm

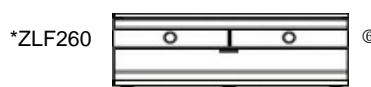
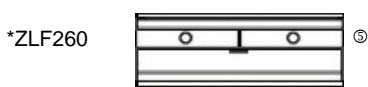

| | | |
|-------------|--|---|
| Art.Nr. | D120.B30 | D135.B30 |
| Bezeichnung | 2 Nische, 2 Schübe mit gemeinsamer Blende | 2 Nischen, 2 Schübe mit gemeinsamer Blende |
| B/H/T in cm | 120 / 45 / 53 | 135 / 45 / 53 |

Lowboard Kombinationen (2 Raster) Tiefe 53 cm Höhe 45 cm

*Zubehör - Nischenbeleuchtung:
*ZLF160

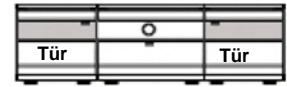

| | | | |
|----------------|-----------------------------------|----------------------------|---|
| Art.Nr. | D15060 2 Türen, 1 Schub | D15061 3 Schübe | D15062 2 Türen, Nische, 1 Schub |
| bestehend aus: | D045.B11 D060.B10 D045.B12 | D045.B10 D060.B10 D045.B10 | D045.B11 D060.B30 D045.B12 |
| B/H/T in cm | 150 / 45 / 53 | 150 / 45 / 53 | 150 / 45 / 53 |

*ZLF175



| | | | |
|----------------|-----------------------------------|----------------------------|---|
| Art.Nr. | D16560 2 Türen, 1 Schub | D16561 3 Schübe | D16562 2 Türen, Nische, 1 Schub |
| bestehend aus: | D045.B11 D075.B10 D045.B12 | D045.B10 D075.B10 D045.B10 | D045.B11 D075.B30 D045.B12 |
| B/H/T in cm | 165 / 45 / 53 | 165 / 45 / 53 | 165 / 45 / 53 |

*ZLF160

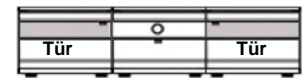

| | | | |
|----------------|-----------------------------------|----------------------------|---|
| Art.Nr. | D18060 2 Türen, 1 Schub | D18061 3 Schübe | D18062 2 Türen, Nische, 1 Schub |
| bestehend aus: | D060.B11 D060.B10 D060.B12 | D060.B10 D060.B10 D060.B10 | D060.B11 D060.B30 D060.B12 |
| B/H/T in cm | 180 / 45 / 53 | 180 / 45 / 53 | 180 / 45 / 53 |

*ZLF190

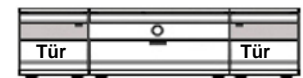

| | | | |
|----------------|-----------------------------------|----------------------------|---|
| Art.Nr. | D18063 2 Türen, 1 Schub | D18064 3 Schübe | D18065 2 Türen, Nische, 1 Schub |
| bestehend aus: | D045.B11 D090.B10 D045.B12 | D045.B10 D090.B10 D045.B10 | D045.B11 D090.B30 D045.B12 |
| B/H/T in cm | 180 / 45 / 53 | 180 / 45 / 53 | 180 / 45 / 53 |

*ZLF260



| | | | |
|----------------|------------------------------------|---------------------------|---|
| Art.Nr. | D21060 2 Türen, 2 Schübe | D21064 4 Schübe | D21065 2 Türen, 2 Nischen, 2 Schübe |
| bestehend aus: | D045.B11 D120.B10 D045.B12 | D045.B10 D120.B10 D45.B10 | D045.B11 D120.B30 D045.B12 |
| B/H/T in cm | 210 / 45 / 53 | 210 / 45 / 53 | 210 / 45 / 53 |

Schreibtisch (Nicht frei im Raum stehend möglich - keine Sichtrückwand)



Abb. freihängend (nicht für Leichtbauwände)



Abb. Draufsicht - Schreibtischplatte

| Art.Nr. | S165.100 | SF165 | ② ZBF | ③ ZWC |
|-------------|--|--|---|--|
| Bezeichnung | Schreibtisch - 2-teilig: A - Unterbau mit Aufhängung B - Schreibplatte mit 2 Schüben + Klappe | Stützfuß Aluminiumgestell schwarz eloxiert | Backflip incl. USB drehbare Einbausteckdose mit 2 Steckdosen + 1 USB-Anschluss | Wireless Charger für Qi-fähige Geräte |
| B/H/T in cm | 165 / 77 / 59 | 2 / 68 / 50 | L/B in mm | 225,6 / 105,3 |
| | | | | Ø 91 mm |

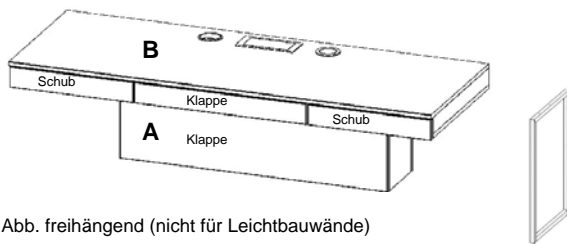
Lieferung in 2 Packstücken:

1.Packstück = Unterbau B/H/T: 105 / 44 / 26

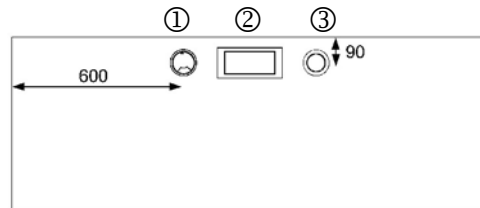
- incl. Kabelmanagement im Innenraum
- vordere Abdeckung nach oben aufklappbar
- 3 Innenfächer - Außenfächer ohne Unterboden

2.Packstück = Schreibplatte B/H/T: 165 / 10 / 60

- ① - incl. Kabeldurchlassbuchse (Ø = 91 mm)
- incl. 2 Schübe (mit Materialfacheinteilung) li/re.
- incl. Klappenfach (nach oben öffnend) in der Mitte

Traglast der Wandbefestigung für Schreibtisch = max.100 kg

Achtung! Bei Wandbefestigung an Leichtbauwand (Trockenbau o.ä.) ist der Einsatz des Stützfußes SF165 notwendig.

Schreibtisch - Aufsatzregal



Abb. mit Stützfüßen



Abb. mit Unterteilen

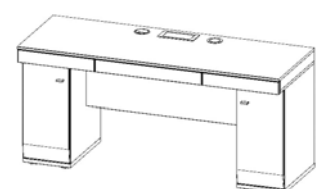

Einlegeböden für Schreibtisch-Aufsatz und -Unterteile

| Art.Nr. | KS30.000 | EB08-10R | EB08-12R | EB08-14R |
|-------------|---------------------------------|---|---|--|
| Bezeichnung | Regal-Aufsatz (3 Holzböden*) | Holzboden* KS30.000 / CS30.A00 CS30.A11 / A12 | Holzboden** CS30.F00 CS30.F11/F12 | Holzboden*** CS30.D00 CS30.D11/F12 |
| B/H/T in cm | 30 / 136 / 40 | B/H/T in mm | 267 / 16 / 324 | 267 / 16 / 373 |
| | | | | 267 / 16 / 452 |

Schreibtisch - Unterteile

Tiefe 40 - 45 - 53 cm



| Art.Nr. | CS30.A00 | CS30.A11 CS30.A12 | CS30.F00 | CS30.F11 CS30.F12 | CS30.D00 | CS30.D11 CS30.D12 |
|-----------------------|-------------------------|------------------------------------|--------------------------|------------------------------------|---------------------------|------------------------------------|
| Tür L (Abb.) Tür R | | | | | | |
| Bezeichnung | Regal (1 Holzboden*) | 1 Tür (1 Holzboden*) | Regal (1 Holzboden**) | 1 Tür (1 Holzboden**) | Regal (1 Holzboden***) | 1 Tür (1 Holzboden***) |
| B/H/T in cm | 30 / 68 / 40 | 30 / 68 / 40 | 30 / 68 / 45 | 30 / 68 / 45 | 30 / 68 / 53 | 30 / 68 / 53 |

Wandregale



| | | | | |
|-------------|----------------|----------------|----------------|----------------|
| Art.Nr. | PAX.075 | PAX.090 | PAX.120 | PAX.135 |
| Bezeichnung | Wandregal | Wandregal | Wandregal | Wandregal |
| B/H/T in cm | 75 / 28 / 21 | 90 / 28 / 21 | 120 / 28 / 21 | 135 / 28 / 21 |



| | | |
|-------------|----------------|----------------|
| Art.Nr. | PAX.150 | PAX.180 |
| Bezeichnung | Wandregal | Wandregal |
| B/H/T in cm | 150 / 28 / 21 | 180 / 28 / 21 |

Wandboards

Der mitgelieferte Beschlag ist für Leichtbauwände nicht geeignet ! Belastbarkeit = 15 kg.

LED-Lichtleiste gegen Auf

1xZLL145



1xZLL160



1xZLL245



1xZLL245



| | | | | |
|-------------|----------------|----------------|----------------|----------------|
| Art.Nr. | PAZ.075 | PAZ.090 | PAZ.120 | PAZ.135 |
| Bezeichnung | Wandboard | Wandboard | Wandboard | Wandboard |
| B/H/T in cm | 75 / 25 / 19 | 90 / 25 / 19 | 120 / 25 / 19 | 135 / 25 / 19 |

1xZLL245



1xZL260



| | | |
|-------------|----------------|----------------|
| Art.Nr. | PAZ.150 | PAZ.180 |
| Bezeichnung | Wandboard | Wandboard |
| B/H/T in cm | 150 / 25 / 19 | 180 / 25 / 19 |

LED-Lichtleiste

(Zubehör für Wandboards)

Diese Produkte enthalten Lichtquellen der Energieeffizienzklasse G.

| | | | | |
|-------------|---|---|---|---|
| Art.Nr. | ZLL145 | ZLL160 | ZLL245 | ZLL260 |
| Bezeichnung | 1er-Set LED-Schiene inkl. Trafo + Fußschalter | 1er-Set LED-Schiene inkl. Trafo + Fußschalter | 2er-Set LED-Schiene inkl. Trafo + Fußschalter | 2er-Set LED-Schiene inkl. Trafo + Fußschalter |
| B/H/T in cm | 1x45 cm / 5,5 W | 1x60 cm / 7 W | 2x45 cm / 11 W | 2x60 cm / 14 W |

TV-Sockel

Nischenmaße:

① B/H/T: 47 / 12 / 30 cm ② B/H/T: 56 / 12 / 37 cm ③ B/H/T: 56 / 12 / 27 cm

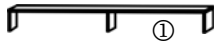

| Art.Nr. | TFS.650 | TFS.600 | TFS.400 |
|-------------|----------------------------|-----------------------|-----------------------|
| Bezeichnung | Glas-TV-Sockel 2 Fächer | TV-Sockel 2 Fächer | TV-Sockel 2 Fächer |
| B/H/T in cm | 100 / 13 / 30 | 119 / 14,5 / 50 | 119 / 14,5 / 40 |

Einlegeböden

(für Nachbestellungen)

Holzböden

Die Montage der Holzböden erfolgt durch 3 mm Stahlbodenträger (im Lieferumfang enthalten).

| Art.Nr. | B/H/T in mm | Bezeichnung |
|------------------|------------------|-----------------------|
| EB08-10 | 267 / 16 / 324 | für 30er Teil |
| EB13-10 | 417 / 16 / 324 | für 45er Teil |
| EB13-11 | 417 / 16 / 356 | für 45er F-Lowboard |
| EB13-11/1 | 425 / 16 / 356 | für F090.B40 Lowboard |
| EB18-10 | 567 / 16 / 324 | für 60er Teil |
| EB18-11 | 567 / 16 / 356 | für 60er F-Lowboard |
| EB18-11/1 | 575 / 16 / 356 | für F120.B40 Lowboard |
| EB20-11/1 | 650 / 16 / 356,5 | für F135.B40 Lowboard |
| EB27-10 | 867 / 16 / 324 | für 90er Teil |

Glasböden

Die Montage der Glasböden erfolgt durch 3 mm Stahlbodenträger mit Kunststoffhülle (im Lieferumfang enthalten).

| Art.Nr. | B/H/T in mm | Bezeichnung |
|-----------------|---------------|---------------|
| GEB13-10 | 417 / 5 / 300 | für 45er Teil |
| GEB18-10 | 567 / 5 / 300 | für 60er Teil |

Auf für durchgehende Lochreihe (Rasterbohrung) im Korpus

| | |
|------------|----------------------|
| ZBO | Bohrabstände = 32 mm |
|------------|----------------------|

Besteckeinsätze (für Schubkästen der Teile in 40er Tiefe)

Material: Kunststoff anthrazit matt + passende Einlegematte

| Art.Nr. | B/H/T in mm | Bezeichnung |
|---------------|----------------|---------------------------|
| ZBE045 | 375 / 50 / 280 | für Schübe (Breite 45 cm) |
| ZBE060 | 525 / 50 / 280 | für Schübe (Breite 60 cm) |
| ZBE090 | 375 / 50 / 280 | für Schübe (Breite 90 cm) |



Die Besteckeinsätze werden separat geliefert und müssen vor Ort in den Schubkasten eingelegt werden.

Rückwandschroppung

(nur für Elemente mit Glastür)

Die geschropte Rückwand wird bereits vormontiert geliefert.

Für Teile mit Breite 45 cm:

| Höhe | Art.Nr. | Maße (Höhe / Breite) |
|----------|---------------|----------------------|
| 2 Raster | ZRW245 | 475 / 416 mm |
| 3 Raster | ZRW345 | 683 / 416 mm |
| 4 Raster | ZRW445 | 891 / 416 mm |
| 5 Raster | ZRW545 | 1099 / 416 mm |
| 6 Raster | ZRW645 | 1307 / 416 mm |

Für Teile mit Breite 60 cm:

| Höhe | Art.Nr. | Maße (Höhe / Breite) |
|----------|---------------|----------------------|
| 2 Raster | ZRW260 | 475 / 566 mm |
| 3 Raster | ZRW360 | 683 / 566 mm |
| 4 Raster | ZRW460 | 891 / 566 mm |
| 6 Raster | ZRW660 | 1307 / 566 mm |

LED-Rückwandbeleuchtung

(nur für Elemente mit Glastür)

Die Montage der LED-Schienen erfolgt senkrecht an den hinteren Seitenwänden des Korpus.

Lieferung immer vormontiert mittels Klebestreifen !

Sets für 1 Element

| Anzahl | Art.Nr. | Länge | Watt |
|------------|---------------|---------|--------|
| 2 Schienen | ZLR220 | 475 mm | 11 W* |
| 2 Schienen | ZLR230 | 683 mm | 15 W* |
| 2 Schienen | ZLR240 | 891 mm | 17,8 W |
| 2 Schienen | ZLR250 | 1099 mm | 20,2 W |
| 2 Schienen | ZLR260 | 1307 mm | 23,6 W |

Sets für 2 Elemente:

| Anzahl | Art.Nr. | Länge | Watt |
|------------|---------------|--------|--------|
| 4 Schienen | ZLR420 | 475 mm | 22 W |
| 4 Schienen | ZLR430 | 683 mm | 30 W |
| 4 Schienen | ZLR440 | 891 mm | 35,6 W |



Abbildung:

Rückwandschroppung & LED-Beleuchtung

Jedes Beleuchtungs-Set enthält 1xTrafo (15 W* bzw. 40 W) + 1x Fußschalter + 1x 6-fach Verteiler. Somit wird jedes Beleuchtungs-Set separat geschaltet.

Die zulässige Gesamtleistung von 40 W darf nicht überschritten werden !

Energieverbrauch:

Diese Produkte enthalten Lichtquellen der Energieeffizienzklasse G.

LED-Nischenbeleuchtung

(für offene Fächer)

LED-Beleuchtungsschiene - zur Befestigung am Oberboden einer Nische.
Wird im Beschlagkarton mitgeliefert und muss vor Ort (mittels Klebestreifen) montiert werden.

Für Teile mit Breite 45 cm:

Trafo = 15 Watt / 40 Watt*

| Bezeichnung | Art.Nr. | 1 Set enthält: | Watt |
|---------------|---------------|------------------------|--------|
| für 1 Nische | ZLF145 | 1 LED-Schiene + Trafo | 3,5 W |
| für 2 Nischen | ZLF245 | 2 LED-Schienen + Trafo | 7 W |
| für 3 Nischen | ZLN345 | 3 LED-Schienen + Trafo | 10,5 W |

Für Teile mit Breite 60 cm:

| Bezeichnung | Art.Nr. | 1 Set enthält: | Watt |
|---------------|---------------|------------------------|--------|
| für 1 Nische | ZLF160 | 1 LED-Schiene + Trafo | 4,6 W |
| für 2 Nischen | ZLF260 | 2 LED-Schienen + Trafo | 9,2 W |
| für 3 Nischen | ZLN360 | 3 LED-Schienen + Trafo | 13,8 W |

Für Teile mit Breite 75 cm:

| Bezeichnung | Art.Nr. | 1 Set enthält: | Watt |
|---------------|---------------|-------------------------|--------|
| für 1 Nische | ZLF175 | 1 LED-Schiene + Trafo | 5,8 W |
| für 2 Nischen | ZLF275 | 2 LED-Schienen + Trafo | 11,6 W |
| für 3 Nischen | ZLN375 | 3 LED-Schienen + Trafo* | 17,4 W |

Für Teile mit Breite 90 cm:

| Bezeichnung | Art.Nr. | 1 Set enthält: | Watt |
|---------------|---------------|-------------------------|--------|
| für 1 Nische | ZLF190 | 1 LED-Schiene + Trafo | 6,8 W |
| für 2 Nischen | ZLF290 | 2 LED-Schienen + Trafo | 13,6 W |
| für 3 Nischen | ZLN390 | 3 LED-Schienen + Trafo* | 20,4 W |



LED-Fachbeleuchtung mit Sensor

(strahlt den Innenraum eines Faches aus)

LED-Beleuchtungsschiene - mit eingebautem Sensor. Wird durch Öffnen der Tür eingeschaltet.
Wird im Beschlagkarton mitgeliefert und muss vor Ort (mittels Klebestreifen) montiert werden.

Für Teile mit Breite 45 cm:

Trafo = 15 Watt

| Bezeichnung | Art.Nr. | 1 Set enthält: | Watt |
|------------------|---------------|------------------------|-------|
| Set für 1 Fach | ZLM145 | 1 LED-Schiene + Trafo | 3,2 W |
| Set für 2 Fächer | ZLM245 | 2 LED-Schienen + Trafo | 6,4 W |
| Set für 3 Fächer | ZLM345 | 3 LED-Schienen + Trafo | 9,6 W |

Für Teile mit Breite 60 cm:

| Bezeichnung | Art.Nr. | 1 Set enthält: | Watt |
|------------------|---------------|------------------------|------|
| Set für 1 Fach | ZLM160 | 1 LED-Schiene + Trafo | 4 W |
| Set für 2 Fächer | ZLM260 | 2 LED-Schienen + Trafo | 8 W |
| Set für 3 Fächer | ZLM360 | 3 LED-Schienen + Trafo | 12 W |



Jedes Beleuchtungs-Set enthält 1xTrafo (15 W bzw. 40 W*) + 1x Fußschalter + 1x 6-fach Verteiler.
Somit wird jedes Beleuchtungs-Set separat geschaltet.

Die zulässige Gesamtleistung von 40 W darf nicht überschritten werden !

Bei Reklamationen bitte immer die Wattzahl des Trafos angeben!

Diese Produkte enthalten Lichtquellen der Energieeffizienzklasse G.

Funk-Fernbedienung (dimmbar)

Nur als Set erhältlich !

Art.Nr. **LED-FB2**
 Bezeichnung 4-Kanal-Funkfernbedienung



Die Empfänger sind vorprogrammiert analog der Nummerierung der Fernbedienung

Set-bestehend aus:

1x Funk-Fernbedienung +

4x Empfänger

1x Ladekabel + Montageanleitung

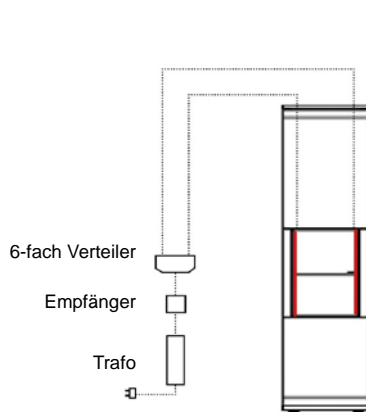

(Abb.1)

1.Empfänger für:
 1x ZLR260
 Säule

2.Empfänger für:
 1x ZLL260
 Wandboard

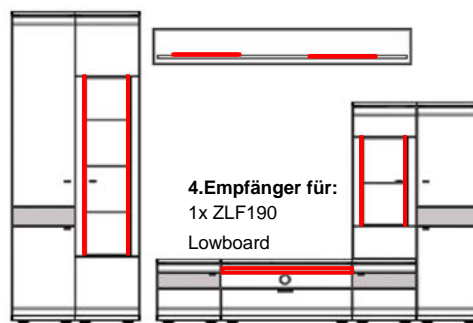

(Abb.2 - Beispiel für 4 Kanäle)

Die Montage des Empfängers erfolgt bei jedem Set immer zwischen Trafo und 6-fach Verteiler. (Abb.1)

Da jedes Beleuchtungs-Set immer 1 Trafo enthält, können mit der Fernbedienung max. 4 Beleuchtungs-Sets (= 4 Kanäle) geschaltet werden. (Abb.2)

Griffe (zur Nachbestellung)

Die Zuordnung der Griffe ist fest vorgegeben und kann nicht verändert werden !

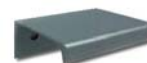
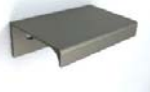

| Art.Nr. | Nr.108 | Nr.109 | Nr.115 | Abb. Griffprofil Querschnitt |
|-------------|----------------------|-----------------------------|-----------------------------|------------------------------|
| Bezeichnung | Metallgriff alu-matt | Griffspange alu-matt - kurz | Griffspange alu-matt - lang | |
| B/H/T in mm | 32 mm Bohrabstand | 32 mm Bohrabstand | 64 mm Bohrabstand | |